

Thank you for selecting this Yamaha product.

PRECAUTIONS

Read this before using the speaker.

- To assure the finest performance, please read this manual carefully. Keep it in a safe place for future reference.
- Install the speaker in a cool, dry, clean place - away from windows, heat sources, sources of excessive vibration, dust, moisture and cold. Avoid sources of humming (transformers, motors). To prevent fire or electrical shock, do not expose the speaker to rain or water.
- To prevent the enclosure from warping or discoloring, do not place the speaker where it will be exposed to direct sunlight or excessive humidity.
- Do not place the following objects on the speaker:
Glass, china, etc.
 - If glass etc. falls by vibrations and breaks, it may cause personal injury.A burning candle etc.
 - If the candle falls by vibrations, it may cause fire and personal injury.A vessel with water in it
 - If the vessel falls by vibrations and water spills, it may cause damage to the speaker, and/or you may get an electric shock.
- Do not place the speaker where foreign objects such as water drips might fall. It might cause a fire, damage to the speaker, and/or personal injury.
- Do not place the speaker where it is liable to be knocked over or struck by falling objects. Stable placement will also ensure better sound performance.
- Placing the speaker on the same shelf or rack as the turntable can result in feedback.
- Never put a hand or a foreign object into the port located on the rear of the speaker as this might cause personal injury and/or damage to the speaker.
- When moving the speaker, do not hold the port as it might cause personal injury and/or damage to the speaker.
- Any time you note distortion, reduce the volume control on your amplifier to a lower setting. Never allow your amplifier to be driven into "clipping". Otherwise the speaker may be damaged.
- When using an amplifier with a rated output power higher than the nominal input power of the speaker, care should be taken never to exceed the speaker's maximum input.
- Do not attempt to clean the speaker with chemical solvents as this might damage the finish. Use a clean, dry cloth.
- Do not attempt to modify or fix the speaker. Contact qualified Yamaha service personnel when any service is needed. The cabinet should never be opened for any reasons.
- As this unit is heavy, whenever it is moved, two people are required to transport it safely.
- **Secure placement or installation is the owner's responsibility. Yamaha shall not be liable for any accident caused by improper placement or installation of the speaker.**

PRECAUTIONS WHEN POSITIONING THE SPEAKERS

The speaker is constructed with the majority of the weight located in its upper portion, and is thus susceptible to falling over if proper care is not taken to insure its stability. If the speaker falls over, it may damage the speaker or be the cause of injury (or even death) to persons and/or damage to personal property.



For safe and proper use of the speaker:

- Position the speaker in a location that is solid, level, smooth, and low (with respect to the floor).
- Do not push or apply pressure to the side of the speaker when moving, or lean objects against the side of the speaker.
- Do not sit on or set objects on top of the speaker.

Vibrations or jolts associated with earthquakes and other phenomena or activities may cause the speaker to fall over. For safety reasons, using commercially available products that increase stability in the speaker is recommended (metal fittings or chains, etc.).

Use the stands included with the speaker to increase stability:

Be sure to use the stands regardless of where the speaker is positioned. Attaching the stands included with the speaker reinforces the base of the speaker not to fall over. Please be cautioned that even though the stands are connected, this does not guarantee that the speaker will not fall over.

- Place the speakers on a sturdy, vibration-free surface, or on a well-built stand.

SUPPLIED ACCESSORIES

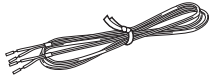

Speaker cable
(4 m) x 1

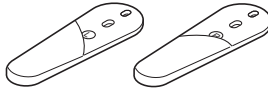

Stand
(R x 2, L x 2)

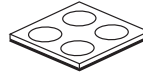

Non-skid pad
(1 set: 4 pcs)



Screw
(M4, 25 mm)
x 8



Washer x 8

ATTACHING THE STANDS

When placing the speakers, be sure to use the stands to increase stability.

Notes

- The provided stands are in two types. Two stands are for the right side and others are for the left side. Attach each stand to the proper position on the bottom of the speaker by following the figure below.
- When attaching the stands to the speaker, have another person support it.
- To attach the stands to the speaker, be sure to lay down the speaker while the front is facing up. We recommend using a blanket or cushion (thickness of 3 cm or more) to raise the speaker from the floor.

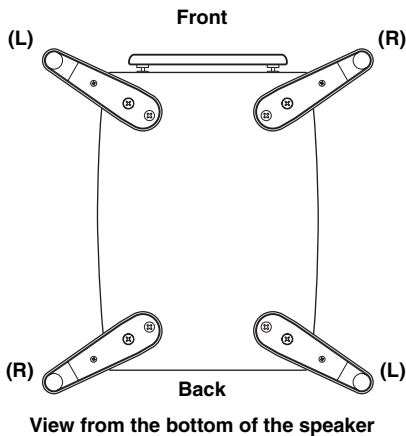

Use the 8 specified holes located on the base of the speaker.

How to attach

- 1 Put a screw through a washer, then through the inner hole of the stand, and screw it into the outside hole of the speaker. Do not tighten too much at this point.

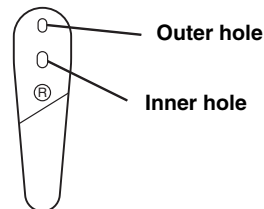

- 2 Put a screw through a washer, then through the outer hole of the stand, and screw it into the other hole on the base of the speaker.
- 3 Tighten both of the screws firmly.
- 4 Attach a pad to the bottom of the end portion of the stand.
- 5 Attach the other stands to the other corners of the base of the speaker in the same way and confirm that all 4 stands have been firmly attached.

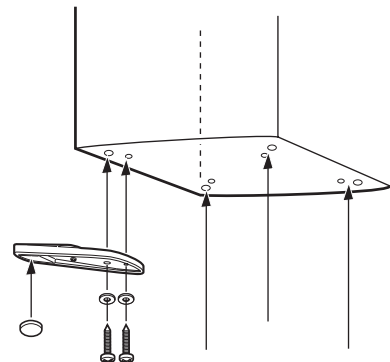

Note

Be careful not to apply force to the side of the speaker, otherwise the speaker may fall causing damage to the speaker or personal injury.

PLACING THE SPEAKERS

Place the speakers on a floor.

■ Using as 2ch stereo speakers

Better stereo images will be obtained when the speakers are slightly angled towards the listeners.

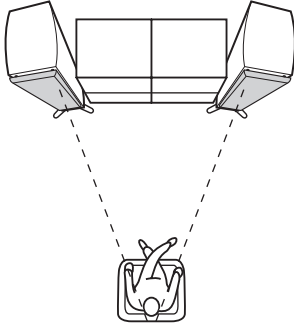

■ Using as front speakers in a multi channel system

Position the speakers on both sides of the TV. The positioning of speakers is important, because it controls the whole sound quality of a multi channel system. Set up the speakers on the basis of your listening position by following the owner's manual supplied with your amplifier.

Speaker layout image

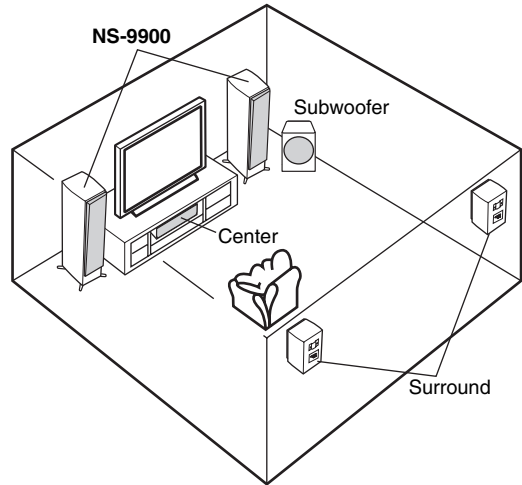

Note

These speakers feature a magnetically shielded design, but there is still a chance that placing them too close to a TV set might impair picture color or buzzing noise. Should this happen, move the speakers away from the TV set.

CONNECTING TO YOUR AMPLIFIER

■ Connections

Before making connection, make sure that the amplifier is switched off.

- Connect the screw-type terminals at the rear of the speakers to the speaker terminals on the amplifier with a supplied speaker cable.
- Connect the + terminals on the amplifier and on the speakers using one side of the cable. Connect the – terminals on both components using the other side of the cable.
- Connect one speaker to the left (L) terminals of your amplifier, and another speaker to the right (R) terminals, making sure not to reverse the polarity (+, –). If one speaker is connected with reversed polarity, the sound will be unnatural and lack bass.

How to connect

- 1 Loosen the knob.
- 2 Twist the exposed wires of the cable together.

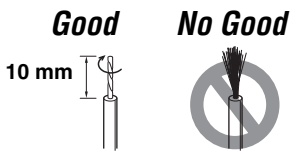

- 3 Insert the bare wire into the hole.
- 4 Tighten the knob and secure the cable. Test the firmness of the connection by pulling the cable lightly at the terminal.

Notes

- Do not let the bare speaker wires touch each other as this could damage the speaker and/or the amplifier.
- Do not insert the insulation coating into the hole. The sound may not be produced.

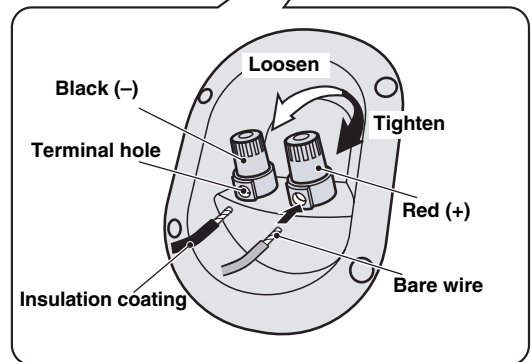
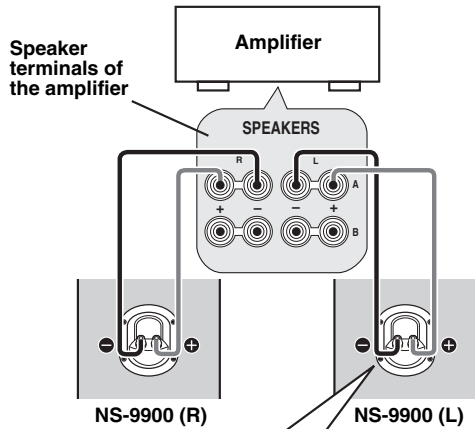

When using a banana plug (China model only)

- 1 Unscrew the terminal knob.
- 2 Remove the cap by pulling it toward you.
- 3 Tighten the terminal knob.
- 4 Simply insert the banana plug into the terminal.



REMOVING THE FRONT COVER

The front cover is fastened to the enclosure at six points and can be removed if desired. To remove the cover, hold on to both sides and slowly pull straight away from the speaker. To reattach, line up the six holes on the inner surface of the cover with the six corresponding pegs on the speaker and push gently.

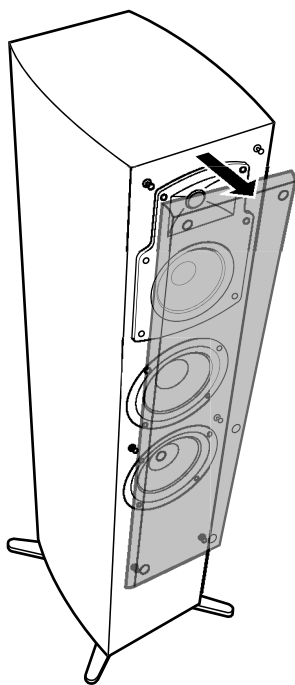

Note

When the cover is removed, take care not to touch the speaker units with your hands or to exert excessive force with tools.

SPECIFICATIONS

Type	3-way bass reflex speaker system Magnetic shielding type
Driver.....	16 cm cone type woofer x 2 13 cm cone type midrange 2.5 cm hard dome type tweeter
Impedance	6 Ω
Frequency response	45 Hz to 35 kHz (-10 dB) to 100 kHz (-30 dB)
Rated input power	50 W
Maximum input power	200 W
Sensitivity	91 dB/2.83 V/m
Crossover frequency	800 Hz, 3 kHz
Dimensions (W x H x D)	
Speaker cabinet.....	220 x 1157 x 335 mm
Including stands.....	310 x 1170 x 371 mm
Weight	25.5 kg

- Specifications are subject to change without notice due to product improvements.
- Care should be taken not to exceed the input power values noted above.

Taking care of the speaker

When you wipe this unit, do not use chemical solvents (ex. alcohol or thinner etc.); this might damage the finish. Use a clean, dry cloth. For heavy dirt, dampen a soft cloth in the water, wring it out, and then clean this unit up with the cloth.



This symbol mark is according to the EU directive 2002/96/EC.

This symbol mark means that electrical and electronic equipment, at their end-of-life, should be disposed of separately from your household waste. Please act according to your local rules and do not dispose of your old products with your normal household waste.

Limited Guarantee for European Economic Area (EEA) and Switzerland

Thank you for having chosen a Yamaha product. In the unlikely event that your Yamaha product needs guarantee service, please contact the dealer from whom it was purchased. If you experience any difficulty, please contact Yamaha representative office in your country. You can find full details on our website (<http://www.yamaha-hifi.com/> or <http://www.yamaha-uk.com/> for U.K. resident).

The product is guaranteed to be free from defects in workmanship or materials for a period of two years from the date of the original purchase. Yamaha undertakes, subject to the conditions listed below, to have the faulty product or any part(s) repaired, or replaced at Yamaha's discretion, without any charge for parts or labour. Yamaha reserves the right to replace a product with that of a similar kind and/or value and condition, where a model has been discontinued or is considered uneconomic to repair.

Conditions

1. The original invoice or sales receipt (showing date of purchase, product code and dealer's name) MUST accompany the defective product, along with a statement detailing the fault. In the absence of this clear proof of purchase, Yamaha reserves the right to refuse to provide free of charge service and the product may be returned at the customer's expense.
2. The product MUST have been purchased from an AUTHORISED Yamaha dealer within the European Economic Area (EEA) or Switzerland.
3. The product must not have been the subject of any modifications or alterations, unless authorised in writing by Yamaha.
4. The following are excluded from this guarantee:
 - a. Periodic maintenance and repair or replacement of parts due to normal wear and tear.
 - b. Damage resulting from:
 - (1) Repairs performed by the customer himself or by an unauthorised third party.
 - (2) Inadequate packaging or mishandling, when the product is in transit from the customer. Please note that it is the customer's responsibility to ensure the product is adequately packaged when returning the product for repair.
 - (3) Misuse, including but not limited to (a) failure to use the product for its normal purpose or in accordance with Yamaha's instructions on the proper use, maintenance and storage, and (b) installation or use of the product in a manner inconsistent with the technical or safety standards in force in the country where it is used.
 - (4) Accidents, lightning, water, fire, improper ventilation, battery leakage or any cause beyond Yamaha's control.
 - (5) Defects of the system into which this product is incorporated and/or incompatibility with third party products.
 - (6) Use of a product imported into the EEA and/or Switzerland, not by Yamaha, where that product does not conform to the technical or safety standards of the country of use and/or to the standard specification of a product sold by Yamaha in the EEA and/or Switzerland.
 - (7) Non AV (Audio Visual) related products.
(Products subject to "Yamaha AV Guarantee Statement" are defined in our website at <http://www.yamaha-hifi.com/> or <http://www.yamaha-uk.com/> for U.K. resident.)
5. Where the guarantee differs between the country of purchase and the country of use of the product, the guarantee of the country of use shall apply.
6. Yamaha may not be held responsible for any losses or damages, whether direct, consequential or otherwise, save for the repair or replacement of the product.
7. Please backup any custom settings or data, as Yamaha may not be held responsible for any alteration or loss to such settings or data.
8. This guarantee does not affect the consumer's statutory rights under applicable national laws in force or the consumer's rights against the dealer arising from their sales/purchase contract.

多谢您选择本 Yamaha 产品。

注意事项

操作本装置前敬请阅读。

- 要确保最佳功能，请仔细阅读本说明书。并将它存放在安全之处以备将来查阅。
- 将音箱安装在凉爽，干燥，清洁的地方，并远离窗边，热源，过分震动源，肮脏，潮湿和阴冷的地方。以及远离噪声声源（变压器及马达）。为了避免火灾或电击的危险，请勿将本装置暴露于雨水或湿气中。
- 为了避免外壳翘曲或退色，不要将音箱置于直射日光之下或过于潮湿的环境。
- 在本机之上，请不要堆放以下物品：
 - 玻璃、陶瓷等
 - 如果玻璃等因振动而倒下和打碎，有可能使人体受到伤害。
 - 燃烧的蜡烛等
 - 如果蜡烛因振动而倒下，有可能引起火灾和使人体受到伤害。
 - 盛水的容器
 - 如果容器因振动而倒下或水溢出来，有可能使装置受到损坏，并引起触电。
- 不要将音箱放置在异物比如水滴也许会落下的地方。否则可能导致火灾，破坏装置和/或使人体受到伤害。

- 不要把音箱放置在有可能被撞翻或被其他落体击中的地方。安定的放置场所是好音质的必需条件。
- 将音箱放置于同一架子或台子之上，以便唱片转盘效果的反馈。
- 不要将手臂或其他异物放置在音箱后方的出声口，因为这样会造成人身伤害和/或损害音箱。
- 当移动本装置时，不可手抓风门，否则可能使人体受到伤害和/或破坏装置。
- 一旦出现声音失真，应立即降低放大器的音量。不可使放大器进入“限幅”范围。否则，音箱系统就会损坏。
- 当所使用的放大器的额定功率大于音箱系统的标称输出功率时，必需保证放大器的输出功率不大于音箱系统的最大输出功率。
- 请不要尝试使用化学溶剂清洁音箱，这样也许会损坏表面涂层。请使用清洁的干布擦拭本机。
- 不要试图改装或修理音箱。如果需要服务，请与 Yamaha 的服务人员联系。任何时候都不要打开壳体。
- 因为本机很重，所以在移动本机时，需要两个人来搬动以保证安全。
- 安全的放置和安装是用户自己应负的责任。对于 Yamaha 音箱的不妥当放置和安装所引起事故不负任何责任。

放置音箱时的注意事项

在制造音箱时，音箱重量的大半位于它的上部，因此如果不小心它就很容易翻倒，所以要确保它的稳定性。如果翻倒，则首先会损坏音箱自身，也可能造成人员的伤害（甚至死亡）和/或其他财产的损害。



音箱的安全和正确使用：

- 请将音箱放置在坚固的，水平的，光滑的和低的位置（相对于地板）。

- 在移动音箱时不要在其侧面施加压力，也不能将其他物品斜靠音箱侧面放置。
- 不要坐在音箱的顶部，也不要在其顶部放置其他物品。

地震以及其他现象或活动造成的震动和摇晃会导致音箱脱落。为了安全的缘故，建议使用市面出售的某些产品（金属紧固件或链条等）以加强音箱的稳定性。

请使用附带的支架来加强音箱的稳定性：

无论在哪种场合下使用音箱，都一定要使用支架。请附上附带的支架来确保音箱不至于跌倒。需要注意的是，即使音箱固定在支架上，这并不保证音箱不会跌倒。

- 将音箱放置在坚固，防震的表面，或者固定在镶嵌在墙壁里的支架上。



该标记附加在出售到中华人民共和国的电子产品信息上。环形中的数字表示的是环境保护使用期限的年数。

○：表示该有毒有害物质在该部件所有均质材料中的含量均在 SJ/T 11363-2006 标准规定的限量要求以下。

×：表示该有毒有害物质至少在该部件的某一均质材料中的含量超出 SJ/T 11363-2006 标准规定的限量要求。

部件名称	有毒有害物质或元素					
	铅 (Pb)	汞 (Hg)	镉 (Cd)	六价铬 (Cr (VI))	多溴联苯 (PBB)	多溴二苯醚 (PBDE)
外壳箱体	×	○	○	○	○	○
扬声器单元	×	○	○	○	○	○

提供的配件



音箱缆线
(4 m) x 1



支架
(R x 2, L x 2)

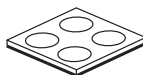

防滑垫
(1套: 4个)



螺钉
(M4, 25 mm) x 8



垫圈 x 8

安装支架

当安装音箱的时候，一定要使用支架来加强音箱的稳定性。

注

- 附带的支架有两种类型。两个支架用于右侧，其余的用于左侧。请参照下图，把每个支架安装到音箱底部的正确的位置。
- 当在支架上安装音箱时，需要另外一个人帮助。
- 在支架上安装音箱时，一定先要将音箱前方朝上放下。我们建议使用一个毯子或者毛毡垫（厚度在 3 cm 以上）使音箱高于地面。

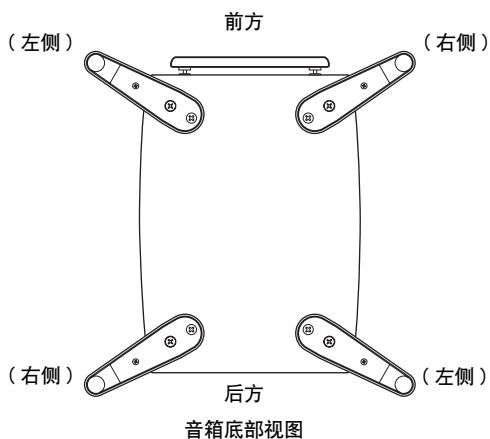

使用音箱的底部的 8 个固定孔。

如何安装

- ① 把螺钉穿过一个垫圈，然后穿过支架外的内侧孔，把螺钉拧在音箱的外侧孔上。在这个地方不要拧的太紧。

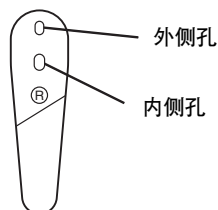

- ② 把螺钉穿过一个垫圈，然后穿过支架的内侧孔，把螺钉拧在音箱的另一个孔上。
- ③ 然后拧紧两个孔上的螺钉。
- ④ 在支架的底部垫上一个垫子。
- ⑤ 音箱其他几个支架也以同样的方式安装，并确保 4 个支架都安装牢固。

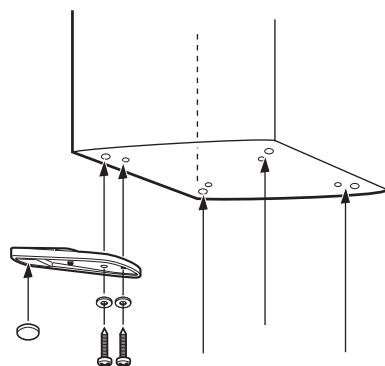

注

注意不要用力碰撞音箱的侧面，否则音箱会跌倒并造成本身的损坏或者人员伤害。

将音箱放在地板上。

■ 使用 2 通道立体音箱

如果将音箱朝向听音者稍微倾斜，则会得到更好的音响效果。

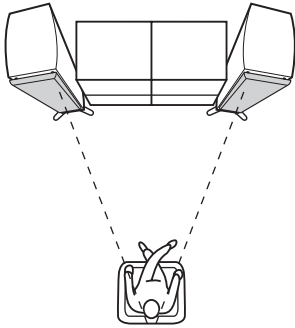

■ 在多通道系统中使用主音箱

将音箱置于电视机的两侧。音箱的位置非常重要，因为它制约整个多通道音箱系统的音响质量。根据您的听音位置安放音箱，具体细节可以参考您的放大器的用户使用说明书。

音箱布局图

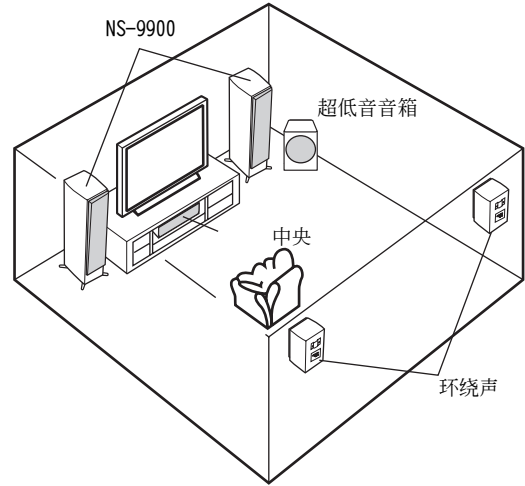

注

虽然本机采用磁屏蔽设计，但若摆放位置与电视机过于接近，则仍可能影响电视的画面色彩。在此情况下，把本机搬离电视机。

■ 连接

在连接之前，请首先关闭放大器电源。

- 使用音箱自带的缆线，将音箱背部的螺旋式端子连接到该放大器上。
- 音箱侧的及放大器侧的正极端子 (+)，必需用缆线的同一侧的一根线连接。另一对负极端子 (-) 要用缆线的另一侧的一根线连接。
- 将一只音箱连接到放大器的左侧 (L) 端子；将另一只音箱连接到放大器的右侧 (R) 端子。请注意不要将极性 (+, -) 接错。如果一只音箱的极性接错，则声音听起来就不自然，并且缺乏低音。

如何连接

- 1 松开旋柄。
 - 2 拧紧缆线的裸露部分的金属线。
- 好

10 mm

不好
- 3 将裸线插入孔中。
 - 4 轻拉端子附近的导线。
轻拉端子中的缆线以测试连接是否稳固。

注意

- 不要让裸露的音箱缆线相互接触，那样可能损害音箱和 / 或放大器。
- 不要将绝缘皮插入孔内。也许不发出声响。

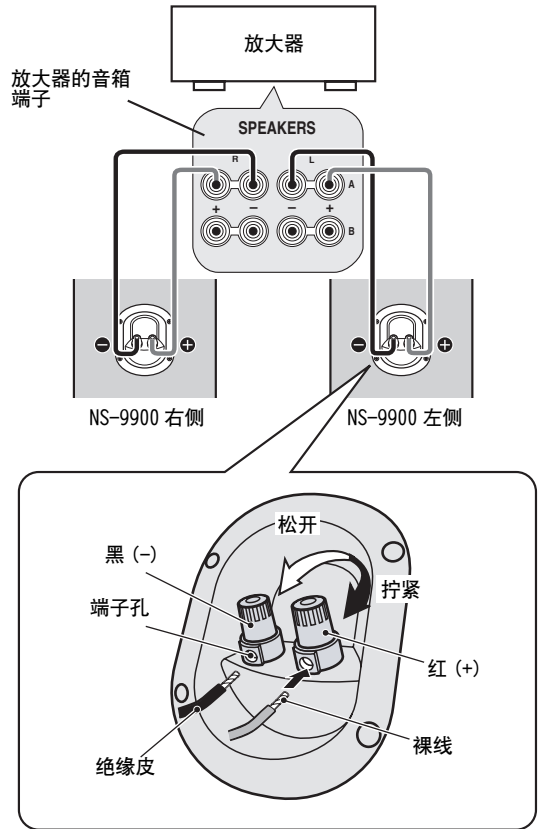

当使用香蕉插头时 (仅限于中国型号)

- 1 旋开端子旋钮。
- 2 将盖帽朝向您的方向拔出。
- 3 拧紧端子旋钮。
- 4 将香蕉插头完全插入到端子孔里。



取掉前盖

前盖通过 6 个固定点固定在壳体上，如果需要可以取下。要去掉盖子，抓住其两侧，从音箱上慢慢拉出。要重新安装，将音箱上的 6 个销子对准盖子上的 6 个孔，然后将盖子轻轻推向音箱即可。

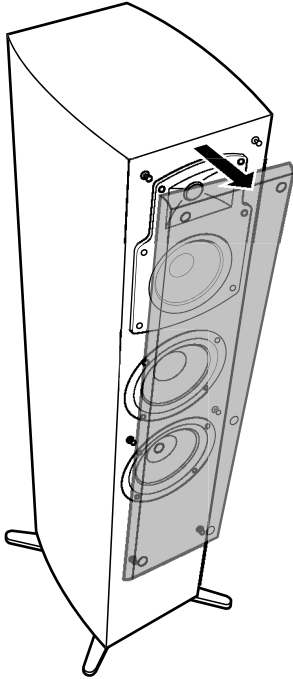

注

当前盖去除后，请不要用手触摸音箱或的工具对其施加额外的作用力。

规格

类型	3 路低音反射音箱系统 磁屏蔽型
驱动器	16 cm 圆锥体低音喇叭 x 2 13 cm 圆锥体中程 2.5 cm 硬质圆顶型高音喇叭
阻抗	6 Ω
频率响应	45 Hz 到 35 kHz (-10 dB) 到 100 kHz (-30 dB)
额定输入功率	50 W
最大输入功率	200 W
灵敏度	91 dB/2.83 V/m
转折频率	800 Hz, 3 kHz
外形尺寸 (宽 x 高 x 长)	
声器机壳	220 x 1157 x 335 mm
包括支架	310 x 1170 x 371 mm
重量	25.5 kg

- 由于产品改进而发生的规格改变恕不另行通知。
- 请注意输入功率不可超过上述规格。

音箱的保养

当您擦拭本机时，请不要使用化学溶剂（例如酒精或稀释剂等）；否则也许会损坏表面涂层。请使用清洁的干布擦拭本机。对于较脏的污垢，将软布蘸上水并绞干来擦拭，然后用布清洁本机。

Благодарим вас за выбор данного изделия Yamaha.

МЕРЫ ПРЕДОСТОРОЖНОСТИ

Изучите данный раздел до использования колонки.

- Для обеспечения наилучшего результата, пожалуйста, внимательно изучите данное руководство. Храните его в безопасном месте для будущих справок.
- Устанавливайте колонку в прохладном, сухом, чистом месте - вдали от окон, источников тепла, источников излишней вибрации, пыли, влаги и холода. Избегайте гудящие источники (трансформаторы, моторы). Во избежание пожара или электрошока, не подвергайте колонку воздействию дождя или воды.
- Во избежание деформирования покрытия или отцветивания, не размещайте колонку в местах, где она может быть подвергнута воздействию прямых солнечных лучей или излишней влажности.
- На колонке не следует располагать следующие предметы:
 - Если стеклянные изделия, др., упадут из-за вибраций и сломаются, это может привести к травме.
 - Горящие свечи, др.
 - Если свечи упадут из-за вибраций, это может привести к пожару или травме.
- Емкости с водой
 - Если емкость упадет из-за вибраций и вода разольется, это может повредить колонку, и/или может явиться причиной электрошока.
- Не размещайте колонку в местах, где на нее могут упасть посторонние предметы, как капли воды. Это может привести к пожару, повреждению колонки, или к травме.
- Не размещайте колонку в местах, где она может быть опрокинута, или подвергнута удару от падающих предметов. Надежное размещение также обеспечивает лучшее воспроизведение звучания.

- Размещение колонки на одной полке или тумбе с проигрывателем может привести к обратной связи.
- Ни в коем случае не кладите руку или посторонний предмет в порт, расположенный на задней стороне колонки, так как это может привести к травме и/или повреждению колонки.
- При перемещении колонки, не удерживайте за порт, так как это может привести к травме и/или повреждению колонки.
- В любой момент, когда будет заметно искажение, уменьшите громкость, установив регулятор громкости на усилителе на нижнюю настройку. Никогда не давайте усилителю входить в состояние "срезания". В ином случае это может привести к повреждению колонки.
- При использовании усилителя с номинальной выходной мощностью, превышающей номинальную входную мощность колонки, следует соблюдать предосторожность, чтобы не превысить максимальную входную мощность колонки.
- Не пытайтесь чистить колонку химическими растворителями, так как это может повредить отделку. Используйте чистую, сухую ткань.
- Не пытайтесь модифицировать или починить колонку. Если требуется любой вид обслуживания, обратитесь к квалифицированному сервисному персоналу Yamaha. Корпус не должен открываться ни в коем случае.
- Так как данный аппарат тяжелый, при каждом перемещении, для безопасного переноса требуется два человека.
- **Владелец несет ответственность за безопасное размещение или установку. Yamaha не будет нести ответственность за любую аварию по причине ненадлежащего размещения или установки колонки.**

МЕРЫ ПРЕДОСТОРОЖНОСТИ ПРИ УСТАНОВКЕ КОЛОНОК

Колонка построена таким образом, что основной вес расположен в ее верхней части, и таким образом подвержена падению, если не было уделено надлежащее внимание обеспечению ее устойчивости. При падении колонки, это может привести к повреждению колонки или явиться причиной травмы (или даже смерти) людей и/или повреждения частной собственности.



Для безопасного и правильного использования колонки:

- Располагайте колонку в местах с твердой, ровной, гладкой, и низкой (по отношению к полу) поверхностью.
- Не толкайте или давите на боковую часть колонки при перемещении, или прислоняйте предметы на боковую часть колонки.
- Не садитесь или кладите предметы на верхнюю часть колонки.

Вибрации или толчки, связанные с землетрясениями или другими феноменами или деятельностью, могут привести к падению колонки. В целях безопасности, рекомендуется использовать отдельно продающиеся изделия, повышающие устойчивость колонки (металлическую арматуру или цепи, др.).

Для повышения устойчивости, используйте подставки, поставляемые с колонкой:

Подставки должны использоваться обязательно вне зависимости от места расположения колонки. Закрепление поставляемых с колонкой подставок усиливает основу колонки против падения. Пожалуйста, помните, что даже при закреплении подставок, это не гарантирует того, что колонка не будет падать.

- Размещайте колонки на прочной, лишенной вибрации поверхности, или на крепкой подставке.

ПОСТАВЛЯЕМЫЕ АКСЕССУАРЫ



Кабель колонки
(4 м) x 1

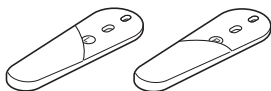

Подставка
(R x 2, L x 2)

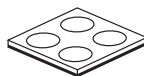

Противоскользящая
подложка
(1 набор: 4 шт.)



Винт
(M4, 25 мм)
x 8



Шайба x 8

ЗАКРЕПЛЕНИЕ ПОДСТАВОК

При размещении колонок, для повышения устойчивости, обязательно используйте подставки.

Примечания

- Поставляются два типа подставок. Две подставки для правой стороны и другие для левой стороны. Прикрепите каждую подставку к соответствующему месту на нижней части колонки в соответствии с рисунком ниже.
- При закреплении подставок на колонке, нужно, чтобы другой человек поддерживал ее.
- Для закрепления подставки на колонки, колонка должна быть уложена таким образом, чтобы фронтальная часть была направлена вверх. Для повышения колонки от уровня пола, рекомендуется использовать одеяло или подстилку (толщиной 3 см или более).

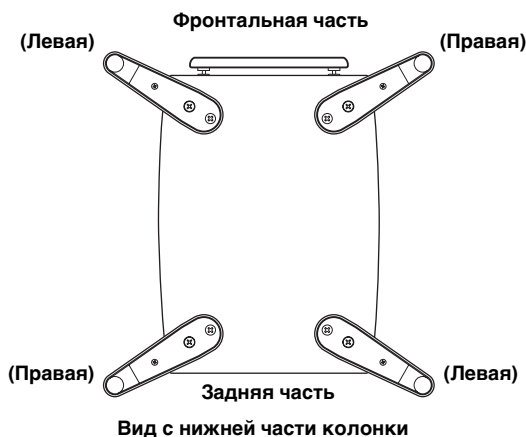

Используйте 8 определенных отверстий на основе колонки.

Закрепление

- 1 Проденьте винт через шайбу, затем через внутреннее отверстие подставки, и закрутите его во внешнее отверстие колонки. В данный момент, не закручивайте слишком туго.

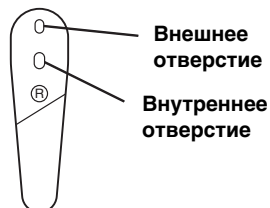

- 2 Проденьте винт через шайбу, затем через внешнее отверстие подставки, и закрутите его в другое отверстие на основе колонки.
- 3 Надежно закрутите оба винта.
- 4 Закрепите подложку к нижней конечной части подставки.
- 5 Закрепите другие подставки на других углах основы колонки таким-же образом и проверьте, что все 4 подставки были надежно закреплены.

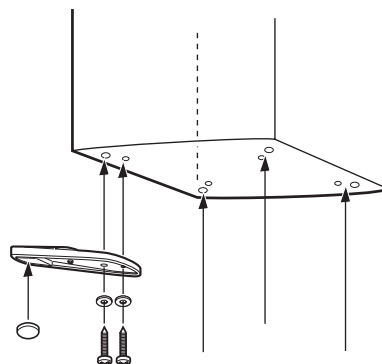

Примечание

Соблюдайте предосторожность и не применяйте силу по отношению к боковой стороне колонки, в ином случае, колонка может упасть, что может привести к повреждению колонки или травме.

РАЗМЕЩЕНИЕ КОЛОНОК

Разместите колонки на полу.

■ Использование в качестве 2-канальных стереофонических колонок

Слегка повернув колонки в направлении слушателей, можно достичь лучшего стереофонического отображения.

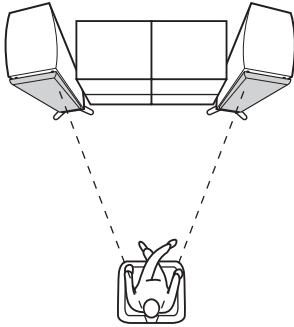

■ Использование фронтальных колонок в многоканальной системе

Расположите колонки по обеим сторонам телевизора. Расположение колонок имеет важное значение, так как это управляет общим качеством звучания многоканальной системы. Установите колонки на основе места слушателя, следуя инструкции по эксплуатации, поставляемой с усилителем.

Представление расположения колонок

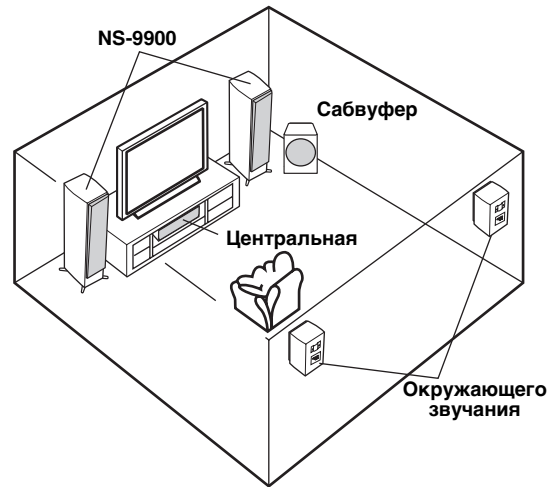

Примечание

Данные колонки оборудованы магнитным экраном, но все же остается возможность того, что их слишком близкое расположение к телевизору может привести к ухудшению цветности картинки или гудящему шуму. В таком случае, отодвиньте колонки от телевизора.

ПОДКЛЮЧЕНИЕ К УСИЛИТЕЛЮ

■ Подключения

Перед выполнением подключения, убедитесь, что усилитель отключен.

- С помощью поставляемого кабеля колоночки, подключите винтовые терминалы на задней стороне колонок к терминалам колонок на усилителе.
- Используя одну сторону кабеля, подключите терминалы + на усилителе и на колонках. Используя другую сторону кабеля, подключите терминалы – на обоих компонентах.
- Подключите одну колонку к левым (L) терминалам усилителя, и другую колонку к правым (R) терминалам, с соблюдением правильной полярности (+, –). Если одна колонка подключена с обратной полярностью, звучание будет воспроизводиться неестественно и с отсутствием басов.

Подключение

- 1 Освободите головку.
- 2 Скрутите вместе оголенные провода кабеля.

Хорошо Не годится

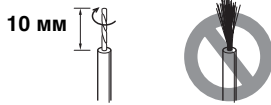

- 3 Вставьте оголенный провод в отверстие.
- 4 Закрутите головку и закрепите кабель. Проверьте прочность соединения, слегка потянув кабель у терминала.

Примечания

- Не давайте оголенным проводам колонок соприкасаться друг с другом, так как это может повредить колонку и/или усилитель.
- Не вставляйте изоляционное покрытие в отверстие. Звучание может не воспроизводиться.

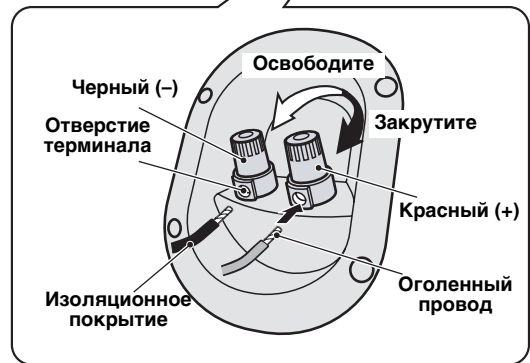
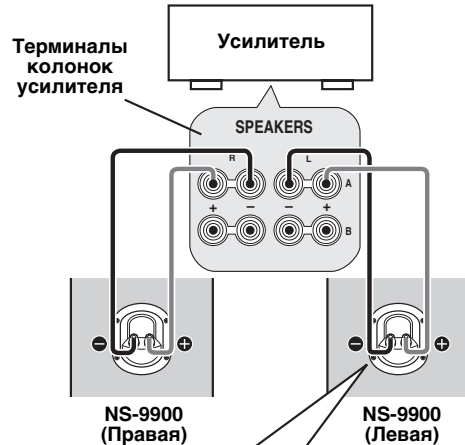

При использовании бананового штекера (только модель для Китая)

- 1 Открутите головку терминала.
- 2 Извлеките крышку, потянув ее на себя.
- 3 Закрутите головку терминала.
- 4 Просто вставьте банановый штекер в терминал.

Терминал



ОТСОЕДИНЕНИЕ ФРОНТАЛЬНОЙ КРЫШКИ

Фронтальная крышка прикреплено к акустическому экрану в шести точках, и при желании может быть отсоединено. Для отсоединения крышки, удерживая за обе стороны, медленно потяните ее от колонки. Для обратного закрепления, выровняйте шесть отверстий во внутренней поверхности крышки с шестью соответствующими шпильками колонки, и мягко нажмите.

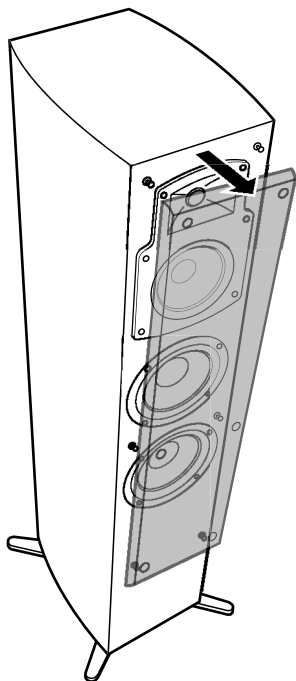

Примечание

Если крышка извлечено, соблюдайте предосторожность и не прикасайтесь руками к динамикам колонки или не прилагайте излишней силы инструментами.

ТЕХНИЧЕСКИЕ ХАРАКТЕРИСТИКИ

Тип

..... 3-полосная басоотражающая акустическая система
С магнитным экраном

Головка

..... 16 см низкочастотный динамик конического типа x 2
13 см среднечастотный динамик конического типа
2,5 см высокочастотный динамик твердого куполообразного типа

Импеданс 6 Ω

Частотная характеристика от 45 Гц до 35 кГц (-10 дБ)
до 100 кГц (-30 дБ)

Номинальная входная мощность..... 50 Ватт

Максимальная входная мощность..... 200 Ватт

Чувствительность 91 дБ/2,83 В/м

Частота кроссовера 800 Гц, 3 кГц

Габариты (Ш x В x Г)

Корпус колонки..... 220 x 1157 x 335 мм

Включая подставки..... 310 x 1170 x 371 мм

Вес 25,5 кг

- Технические характеристики могут изменяться без предупреждения с целью улучшения изделия.
- Следует соблюдать предосторожность и не превышать значения входной мощности, указанные выше.

Уход за колонкой

При протирании данного аппарата, не следует использовать химические растворители (например, алкоголь или разбавитель, др.); это может повредить поверхность. Используйте чистую, сухую ткань. При сильном загрязнении, смочите мягкую ткань водой, выжмите ее, и затем начисто протрите данный аппарат тканью.



Данный символ-отметка говорит о соответствии с директивой 2002/96/ЕС.

Данный символ-отметка обозначает, что электрическое и электронное оборудование по окончании службы должны выбрасываться отдельно от домашнего мусора.

Пожалуйста, следуйте местным правилам, и не выбрасывайте старые изделия вместе с обычным домашним мусором.

Dziękujemy za wybranie tego produktu Yamaha.

ŚRODKI OSTROŻNOŚCI

Przeczytaj poniższe zalecenia przed rozpoczęciem użytkowania głośnika.

- Aby zapewnić najdokładniejsze działanie, prosimy uważnie przeczytać tę instrukcję. Przechowuj ją w bezpiecznym miejscu dla późniejszego wglądu.
- Zainstaluj głośnik w chłodnym, suchym, czystym miejscu - z dala od okien, źródeł ciepła, źródeł nadmiernej wibracji, kurzu, wilgoci i zimna. Unikaj źródeł buczenia (transformatory, silniki). Aby uniknąć ryzyka pożaru lub porażenia prądem elektrycznym, nie narażaj głośnika na działanie deszczu lub wody.
- Aby zabezpieczyć obudowę kolumny przed wypaczeniem lub odbarwieniem, nie umieszczaj kolumny w miejscu, gdzie byłaby narażona na bezpośrednie działanie promieni słonecznych lub nadmierną wilgotność powietrza.
- Nie umieszczaj na głośniku następujących przedmiotów: Szkła, porcelany, itd.
 - Jeśli wskutek wibracji szkło itd. spadnie i się potłucze, może to spowodować obrażenie ciała.Płonącej świecy itd.
 - Jeśli wskutek wibracji świeca spadnie, może to spowodować pożar i obrażenie ciała.Pojemnika z wodą
 - Jeśli wskutek wibracji pojemnik spadnie i woda się wyleje, może to spowodować uszkodzenie głośnika i/lub możesz zostać porażony prądem.
- Nie umieszczaj głośnika w miejscu, gdzie mógłby być narażony na ciała obce, takie jak kapanie wody. To mogłoby być powodem pożaru, uszkodzenia głośnika i/lub obrażenia ciała.
- Nie ustawiaj kolumny w takim miejscu, gdzie może być ona narażona na przewrócenie lub uderzenie spadającym przedmiotem. Stabilne ustawienie wpłynie również pozytywnie na jakość dźwięku.
- Umieszczenie głośnika na tej samej półce lub stojaku jako podstawie obrotowej, może spowodować sprzężenie zwrotne.
- Nigdy nie wkładaj ręki lub przedmiotu obcego do tunelu znajdującego się z tyłu głośnika, ponieważ może to spowodować obrażenie ciała i/lub uszkodzenie głośnika.
- Podczas przemieszczania głośnika, nie trzymaj za tunel, ponieważ może to spowodować obrażenie ciała i/lub uszkodzenie głośnika.
- Za każdym razem, gdy zauważysz zniekształcenia, zredukuj głośność wzmacniacza. Nigdy nie pozwól na doprowadzenie Twojego wzmacniacza do stanu "obcinania". W przeciwnym razie może to spowodować uszkodzenie głośnika.
- Jeśli używasz wzmacniacza, którego maksymalna moc wyjściowa jest wyższa niż nominalna moc wejściowa głośnika, musisz zachować ostrożność, aby nigdy nie przekroczyć maksymalnej mocy wejściowej głośnika.
- Nie próbuj czyścić kolumny środkami chemicznymi, gdyż może to uszkodzić powierzchnię obudowy. Używaj czystej, suchej szmatki.
- Nie próbuj zmieniać lub zamocowywać głośnika. W razie potrzeby obsługi, skontaktuj się z wykwalifikowanym personelem Yamaha. W żadnym wypadku, obudowa nie powinna być otwierana.
- Ponieważ urządzenie jest ciężkie, każdorazowo, gdy jest przemieszczane, aby zapewnić bezpieczny jego transport, wymagane są dwie osoby.
- **Bezpieczne umieszczanie lub instalacja jest odpowiedzialnością użytkownika. Firma Yamaha nie będzie ponosiła żadnej odpowiedzialności za jakikolwiek wypadek spowodowany wskutek złego umieszczenia lub instalacji głośnika.**

ŚRODKI OSTROŻNOŚCI PODCZAS USTAWIANIA GŁOŚNIKÓW

Kolumna głośnikowa została skonstruowana w taki sposób, że większa część jej masy umiejscowiona jest w górnej części, co powoduje niebezpieczeństwo przewrócenia, jeśli nie zostanie jej zapewniona należyta stabilność ustawienia. Jeśli kolumna przewróci się, może dojść do jej uszkodzenia lub może ona spowodować obrażenia (a nawet śmierć) ludzi i/lub zniszczenia mienia.



Aby bezpiecznie i właściwie użytkować kolumnę głośnikową:

- Ustaw kolumnę w solidnym, poziomym, gładkim i niskim (w stosunku do podłogi) miejscu.
 - Nie popychaj kolumny lub nie wywieraj nacisku na jej boki podczas przemieszczania innych przedmiotów lub opierania ich o jej bok.
 - Nie siadaj na kolumnie głośnikowej i nie ustawiaj na niej żadnych przedmiotów.
- Wibracje i wstrząsy towarzyszące trzęsieniom ziemi i innym zjawiskom lub działaniom, mogą spowodować przewrócenie głośnika. Ze względów bezpieczeństwa, zalecane jest użycie dostępnych w handlu elementów zwiększających stabilność (metalowe uchwyty, łańcuchy itp.).

Użyj podstawek dołączonych do kolumny głośnikowej, aby zwiększyć jej stabilność:

Pamiętaj, aby użyć podstawek bez względu na to gdzie umiejscowiona jest kolumna. Zamontowanie podstawek dołączonych do kolumny zwiększa jej odporność na przewrócenie. Zwróć uwagę, iż nawet jeśli podstawki są zamontowane, nie gwarantuje to zabezpieczenia głośnika przed przewróceniem.

- Umieść głośniki na twardej, pozbawionej wibracji powierzchni lub na solidnie zbudowanej podstawie.

DOŁĄCZONE AKCESORIA



Przewód głośnikowy
(4 m) x 1

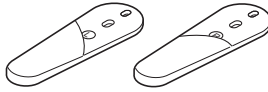

Podstawa
(R x 2, L x 2)

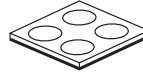

Podkładki
antyślizgowe
(1 komplet: 4 szt.)



Wkręt
(M4, 25 mm)
x 8



Podkładka
wkrętu x 8

ZAMONTOWANIE PODSTAWEK

Umieszczając głośniki, pamiętaj, aby użyć podstawek, w celu zwiększenia stabilności.

Uwagi

- Dostarczane są dwa rodzaje podstawek. Dwie podstawki są dla prawej strony, a inne są dla lewej strony. Zamontuj każdą podstawkę w odpowiedniej pozycji na spodzie głośnika, postępując według poniższej ilustracji.
- Zamontowując podstawki do głośnika, miej kogoś do jego podtrzymania.
- Aby zamontować podstawki do głośnika, pamiętaj, aby położyć głośnik przodem zwróconym ku górze. Polecamy użycie koca lub poduszki (o grubości 3 cm lub więcej), aby unieść głośnik od podłogi.

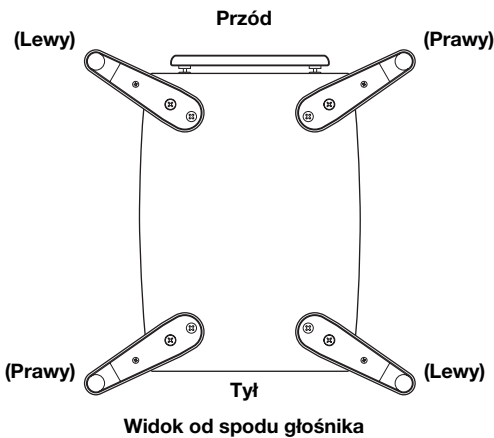

Użyj 8 wyszczególnionych otworów znajdujących się na podstawie głośnika.

Jak zamontować

- 1 Włóż wkręt do podkładki, następnie do otworu wewnętrznego podstawki i przykręć go do otworu zewnętrznego głośnika. Nie zaciskaj za mocno w tym miejscu.

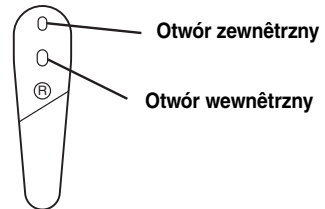

- 2 Włóż wkręt do podkładki, następnie do otworu zewnętrznego podstawki i przykręć go do innego otworu na podstawie głośnika.
- 3 Zaciśnij mocno oba wkręty.
- 4 Zamontuj podkładkę na spodzie części końcowej podstawki.
- 5 Zamocuj inne podstawki w innych rogach podstawy głośnika, w ten sam sposób i upewnij się, że wszystkie 4 podstawki zostały mocno zamocowane.

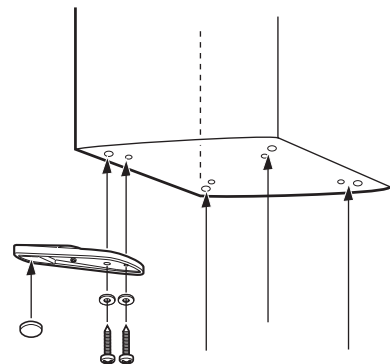

Uwaga

Jeśli na bok głośnika wywierana jest siła, może się on przewrócić uszkadzając się, lub powodując obrażenia.

UMIESZCZANIE GŁOŚNIKÓW

Umieść głośniki na podłodze.

■ Używanie jako zestawów stereofonicznych 2-kanalowych

Otrzymamy lepszy efekt stereofoniczny, gdy głośniki są lekko zwrócone w kierunku słuchaczy.

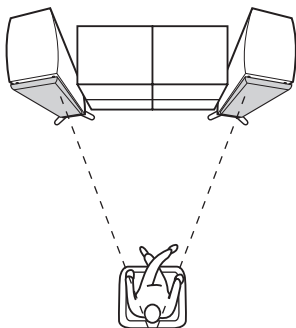

■ Używanie jako głośników przednich w systemie wielokanałowym

Pozycja głośników po obu stronach telewizora.

Umieszczenie głośników jest istotne, ponieważ ma wpływ na całkowitą jakość dźwięku systemu wielokanałowego.

Rozstaw głośniki na bazie miejsca odsłuchu, postępując wg wskazówek zawartych w instrukcji obsługi dołączonej do Twojego wzmacniacza.

Obraz rozmieszczenia głośnika

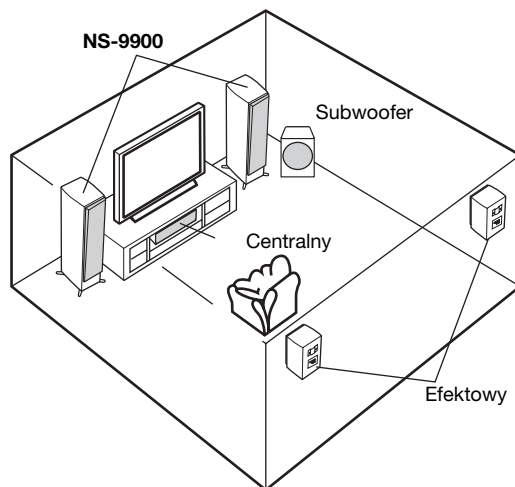

Uwaga

Zaletą tych głośników jest osłona magnetyczna, jednakże istnieje jeszcze możliwość, że umieszczenie ich za blisko telewizora mogłoby pogorszyć jakość obrazu i spowodować buczenia. Jeśli to się wydarzy, ustaw głośniki dalej od odbiornika telewizyjnego.

PODŁĄCZENIE DO WZMACNIACZA

■ Połączenia

Przed dokonaniem połączenia, upewnij się, że wzmacniacz jest wyłączony.

- Podłącz zaciski typu śrubowego znajdujące się z tyłu głośników do zacisków głośnika na wzmacniaczu za pomocą dostarczonego kabla głośnika.
- Podłącz zaciski + na wzmacniaczu i na głośnikach używając jedną stronę kabla. Połącz gniazda – obydwu komponentów korzystając z drugiej żyły przewodu.
- Przyłącz jeden głośnik do zacisków lewych (L) Twojego wzmacniacza, a inny głośnik zacisków prawych (R), upewniając się, że nie została odwrócona biegunowość(+, -). Jeśli jeden z głośników zostanie podłączony z odwróconą polaryzacją, dźwięk będzie nienaturalny, zaś poziom basu niski.

Sposób podłączenia

- 1 Poluzuj zacisk.
- 2 Skręć razem odsłonięte przewody kabla.

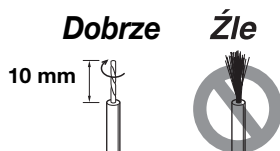

- 3 Wsuń odizolowany przewód do otworu.
- 4 Zaciśnij przekrętkę i zabezpiecz kabel. Sprawdź solidność połączenia pociągając lekko za kabel przy zacisku.

Uwagi

- Nie pozwól na zetknięcie się odizolowanych przewodów głośnika, ponieważ może to uszkodzić głośnik i/lub wzmacniacz.
- Nie wkładaj koszulki izolacyjnej do otworu. Uzyskanie dźwięku może być niemożliwe.

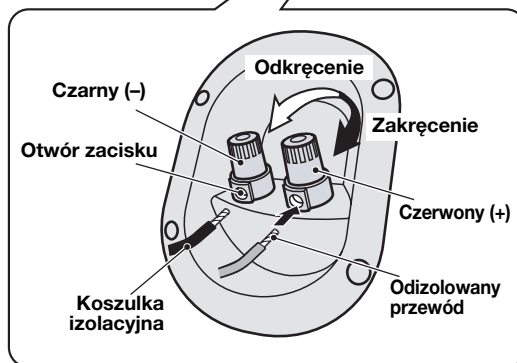
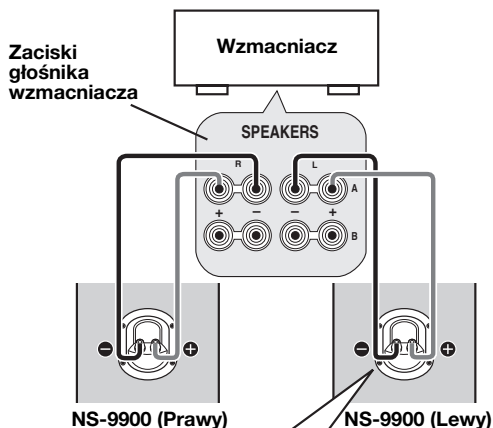

Podczas używania wtyku bananowego (Tylko model chiński)

- 1 Odkręć pokrętkę zacisku.
- 2 Usuń czapkę pociągając do siebie.
- 3 Dokręć zacisk gniazda.
- 4 Włóż wtyk bananowy w otwór zacisku.



USUWANIE PRZEDNIEJ MASKOWNICY

Maskownica jest przymocowana do przedniej ścianki kolumny w sześciu punktach i może być zdejmowana jeśli zachodzi taka potrzeba. Aby zdjąć maskownicę z kolumny, chwyć ją z obydwu stron i delikatnie odciągnij od kolumny. Aby przymocować, wyrównaj sześć otworów na wewnętrznej powierzchni maskownicy z odpowiadającymi im kołcami na głośniku, a następnie delikatnie popchnij.

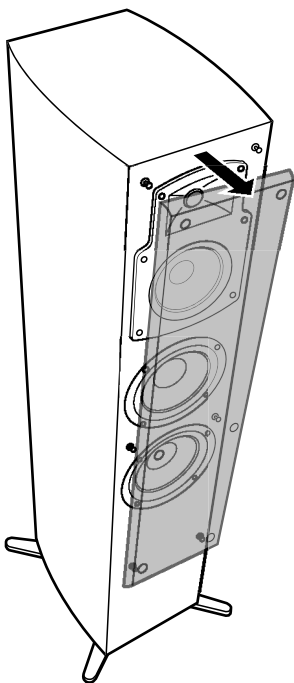

Uwaga

Jeśli zdjęta jest przednia maskownica kolumny, nie dotykaj głośników, ani nie wywieraj na nie nadmiernego nacisku narzędziami.

DANE TECHNICZNE

Typ	Układ 3-drożny bass reflex Typ ekranowany magnetycznie
Głośnik	16 cm typu stożkowego woofer x 2 13 cm głośnik średniotonowy typu stożkowego 2,5 cm głośnik wysokotonowy typu kopuły zrównoważonej
Impedancja	6 Ω
Charakterystyka częstotliwościowa	od 45 Hz do 35 kHz (-10 dB) do 100 kHz (-30 dB)
Nominalna moc wejściowa	50 W
Maksymalna moc wejściowa	200 W
Czułość	91 dB/2,83 V/m
Częstotliwość podziału	800 Hz, 3 kHz
Wymiary (S x W x G)	
Obudowa głośnika	220 x 1157 x 335 mm
Włącznie z podstawkami	310 x 1170 x 371 mm
Waga	25,5 kg

- Ze względu na ulepszenia produktu, dane techniczne mogą ulec zmianie bez uprzedzenia.
- Zwróć uwagę, aby nie przekraczać mocy wejściowej podanej powyżej.

Pielęgnowanie głośnika

Wycierając to urządzenie, nie używaj środków chemicznych (np. alkoholu lub rozcieńczalnika itd.); to mogłoby uszkodzić wykończenie. Używaj czystej, suchej szmatki. W przypadku miejsc bardzo zabrudzonych, należy zwilżyć miękką szmatkę, wykręcić, a następnie oczyścić urządzenie szmatką.



Niniejszy symbol jest zgodny z dyrektywą UE 2002/96/WE

Symbol ten oznacza, że po zakończeniu użytkowania urządzeń elektrycznych i elektronicznych należy się ich pozbyć postępując inaczej, niż ze zwykłymi odpadami domowymi.

Należy stosować się do lokalnych przepisów, umieszczając stare urządzenia oddzielnie niż pozostałe odpady domowe.

Ograniczona gwarancja dla Europejskiego Obszaru Gospodarczego i Szwajcarii

Dziękujemy za nabycie produktu firmy Yamaha. Jeżeli, co mało prawdopodobne, wystąpi konieczność korzystania z serwisu gwarancyjnego, należy skontaktować się ze sprzedawcą sprzętu, u którego nabyty został ten produkt. Jeżeli klient napotka na jakiegokolwiek trudności, prosimy o kontakt z biurem przedstawiciela firmy Yamaha w kraju klienta. Szczegółowe informacje znajdują się na naszej stronie internetowej (<http://www.yamaha-hifi.com/> lub <http://www.yamaha-uk.com/> dla mieszkańców Anglii).

Produkt posiada gwarancję braku usterek wynikłych z wykonania lub użytych materiałów przez okres dwóch lat, poczynając od daty zakupu. Yamaha podejmie się, na warunkach wyszczególnionych poniżej, naprawy wadliwego produktu lub jego części, albo wymiany na podstawie własnej decyzji bez ponoszenia przez klienta kosztów części lub naprawy. Yamaha zastrzega sobie prawo do wymiany produktu na inny podobnego typu i/lub wartości oraz stanu, jeżeli model nie jest już produkowany lub jeśli naprawa zostanie uznana za nieopłacalną.

Warunki

1. Razem z wadliwym produktem klient JEST ZOBOWIĄZANY dostarczyć oryginalną fakturę lub paragon (zawierające datę zakupu, kod produktu oraz nazwę sprzedawcy), razem z oświadczeniem zawierającym stwierdzenie wady. W wypadku braku takiego wyraźnego dowodu zakupu, Yamaha zastrzega sobie prawo odmowy wykonania nieodpłatnej usługi i produkt może zostać zwrócony klientowi na jego koszt.
2. Produkt POWINIEN zostać nabyty od AUTORYZOWANEGO sprzedawcy Yamaha na terenie Europejskiego Obszaru Gospodarczego (EEA) lub w Szwajcarii.
3. Produkt nie może zostać poddany żadnym modyfikacjom ani przeróbkom bez pisemnego upoważnienia firmy Yamaha.
4. Gwarancją nie są objęte:
 - a. Okresowa konserwacja i naprawa lub wymiana części spowodowane ich normalnym zużyciem.
 - b. Uszkodzenia wynikłe z:
 - (1) Napraw dokonywanych przez klienta lub przez inne nieuprawnione osoby.
 - (2) Nieodpowiedniego opakowania lub niewłaściwego obchodzenia się z produktem w trakcie transportu od klienta. Należy pamiętać, że obowiązkiem klienta jest zapewnienie właściwego zapakowania produktu, gdy produkt jest wysyłany do naprawy.
 - (3) Niewłaściwego użytkowania, w tym, lecz nie wyłącznie, (a) niezgodne z przeznaczeniem użycie produktu lub użycie niezgodne z instrukcją użytkowania, konserwacji lub przechowywania dostarczoną przez firmę Yamaha oraz (b) instalacja lub użycie produktu w sposób niezgodny ze standardami technicznymi lub bezpieczeństwa, obowiązującymi w kraju, w którym produkt jest używany.
 - (4) Wypadków, wyładowań atmosferycznych, wody, ognia, niewłaściwej wentylacji, wycieku z baterii lub innych przyczyn niezależnych od firmy Yamaha,
 - (5) Usterek systemu, którego częścią jest ten produkt i/lub niezgodności z produktami innych producentów.
 - (6) Używania produktu importowanego przez inne podmioty niż firma Yamaha do EEA i/lub do Szwajcarii, gdzie ten produkt nie spełnia wymogów technicznych lub wymogów bezpieczeństwa kraju użytkowania, i/lub nie jest zgodny ze standardową specyfikacją tego urządzenia, sprzedawanego przez firmę Yamaha na terenie EEA i/lub Szwajcarii.
 - (7) Produktów innych niż związane z produktami AV (Audiowizualnymi).
(Produkty objęte "Gwarancją AV firmy Yamaha" są zdefiniowane na naszej stronie internetowej <http://www.yamaha-hifi.com/> lub <http://www.yamaha-uk.com/> dla mieszkańców Anglii).
5. Jeżeli pomiędzy krajem nabycia produktu a krajem użytkowania produktu jest różnica gwarancji, zastosowanie będzie miała gwarancja dla kraju użytkowania.
6. Yamaha nie ponosi odpowiedzialności za jakiegokolwiek straty lub szkody, bezpośrednie, wynikające lub inne, z wyjątkiem naprawy lub wymiany produktu.
7. Należy wykonać kopie zapasowe wszelkich własnych ustawień lub danych, ponieważ Yamaha nie ponosi odpowiedzialności za jakiegokolwiek zmiany lub straty tych nastawień lub danych.
8. Niniejsza gwarancja nie ma wpływu na statutowe prawa konsumenta mające zastosowanie w ramach obowiązującego prawa lub na prawa konsumenta w stosunku do sprzedawcy, wynikające z kontraktu zakupu/sprzedazy.



©2007 YAMAHA CORPORATION All rights reserved.

YAMAHA ELECTRONICS CORPORATION, USA 6660 ORANGETHORPE AVE., BUENA PARK, CALIF. 90620, U.S.A.
YAMAHA CANADA MUSIC LTD. 135 MILNER AVE., SCARBOROUGH, ONTARIO M1S 3R1, CANADA
YAMAHA ELECTRONIK EUROPA G.m.b.H. SIEMENSSTR. 22-34, 25462 RELLINGEN BEI HAMBURG, GERMANY
YAMAHA ELECTRONIQUE FRANCE S.A. RUE AMBROISE CROIZAT BP70 CROISSY-BEAUBOURG 77312 MARNE-LA-VALLEE CEDEX02, FRANCE
YAMAHA ELECTRONICS (UK) LTD. YAMAHA HOUSE, 200 RICKMANSWORTH ROAD WATFORD, HERTS WD18 7GQ, ENGLAND
YAMAHA SCANDINAVIA A.B. J A WETTERGRENS GATA 1, BOX 30053, 400 43 VÄSTRA FRÖLUNDA, SWEDEN
YAMAHA MUSIC AUSTRALIA PTY, LTD. 17-33 MARKET ST., SOUTH MELBOURNE, 3205 VIC., AUSTRALIA

YAMAHA CORPORATION
Printed in China ◀ WM16240