

# *A-S700*

---

*Integrated Amplifier*

*Amplificateur Intégré*

OWNER'S MANUAL  
MODE D'EMPLOI  
BEDIENUNGSANLEITUNG  
BRUKSANVISNING  
MANUALE DI ISTRUZIONI  
MANUAL DE INSTRUCCIONES  
GEBRUIKSAANWIJZIG  
ИНСТРУКЦИЯ ПО ЭКСПЛУАТАЦИИ

# CAUTION: READ THIS BEFORE OPERATING YOUR UNIT.

- 1 To assure the finest performance, please read this manual carefully. Keep it in a safe place for future reference.
- 2 Install this sound system in a well ventilated, cool, dry, clean place – away from direct sunlight, heat sources, vibration, dust, moisture, and/or cold. Allow ventilation space of at least 30 cm (11-13/16 in) on the top, 20 cm (7-7/8 in) on the left and right, and 20 cm (7-7/8 in) on the back of this unit.
- 3 Locate this unit away from other electrical appliances, motors, or transformers to avoid humming sounds.
- 4 Do not expose this unit to sudden temperature changes from cold to hot, and do not locate this unit in an environment with high humidity (i.e. a room with a humidifier) to prevent condensation inside this unit, which may cause an electrical shock, fire, damage to this unit, and/or personal injury.
- 5 Avoid installing this unit where foreign objects may fall onto this unit and/or this unit may be exposed to liquid dripping or splashing. On the top of this unit, do not place:
  - Other components, as they may cause damage and/or discoloration on the surface of this unit.
  - Burning objects (i.e. candles), as they may cause fire, damage to this unit, and/or personal injury.
  - Containers with liquid in them, as they may fall and liquid may cause electrical shock to the user and/or damage to this unit.
- 6 Do not cover this unit with a newspaper, tablecloth, curtain, etc. in order not to obstruct heat radiation. If the temperature inside this unit rises, it may cause fire, damage to this unit, and/or personal injury.
- 7 Do not plug in this unit to a wall outlet until all connections are complete.
- 8 Do not operate this unit upside-down. It may overheat, possibly causing damage.
- 9 Do not use force on switches, knobs and/or cords.
- 10 When disconnecting the power cable from the wall outlet, grasp the plug; do not pull the cable.
- 11 Do not clean this unit with chemical solvents; this might damage the finish. Use a clean, dry cloth.
- 12 Only voltage specified on this unit must be used. Using this unit with a higher voltage than specified is dangerous and may cause fire, damage to this unit, and/or personal injury. Yamaha will not be held responsible for any damage resulting from use of this unit with a voltage other than specified.
- 13 To prevent damage by lightning, keep the power cable disconnected from a wall outlet or the unit during a lightning storm.
- 14 Do not attempt to modify or fix this unit. Contact qualified Yamaha service personnel when any service is needed. The cabinet should never be opened for any reasons.
- 15 When not planning to use this unit for long periods of time (i.e. vacation), disconnect the AC power plug from the wall outlet.
- 16 Install this unit near the AC outlet and where the AC power plug can be reached easily.
- 17 Be sure to read the “TROUBLESHOOTING” section in the owner’s manual on common operating errors before concluding that this unit is faulty.
- 18 Before moving this unit, press POWER to turn off this unit and then disconnect the AC power plug from the wall outlet.
- 19 **VOLTAGE SELECTOR** (Asia and General models only)  
The VOLTAGE SELECTOR on the rear panel of this unit must be set for your local main voltage BEFORE plugging into the wall outlet. Voltages are:  
Asia model..... AC 220/230–240 V, 50/60 Hz  
General model ..... AC 110/120/220/230–240 V, 50/60 Hz
- 20 The batteries shall not be exposed to excessive heat such as sunshine, fire or like.
- 21 Excessive sound pressure from earphones and headphones can cause hearing loss.

As long as this unit is connected to the wall outlet, it is not disconnected from the AC power source even if you turn off this unit by POWER or set it to the standby mode by  $\odot$  button on the remote control.

**WARNING**  
TO REDUCE THE RISK OF FIRE OR ELECTRIC SHOCK, DO NOT EXPOSE THIS UNIT TO RAIN OR MOISTURE.

This unit enters the standby mode when you press POWER inward to the ON position and then press  $\odot$  button on the remote control. In this state, this unit is designed to consume a very small quantity of power.

# CONTENTS

## INTRODUCTION

FEATURES.....	1
SUPPLIED ACCESSORIES .....	1
CONTROLS AND FUNCTIONS .....	2
Front panel.....	2
Remote control.....	3
Installing batteries in the remote control .....	4
Using the remote control .....	4
Rear panel .....	5

## PREPARATION

CONNECTIONS .....	6
Connecting speakers and other components.....	6
Connecting the supplied power cable.....	8

## OPERATION

PLAYING AND RECORDING .....	9
Playing a source.....	9
Adjusting the tonal quality .....	10
Recording a source .....	11

## ADDITIONAL INFORMATION

TROUBLESHOOTING .....	12
SPECIFICATIONS.....	15

### ■ About this manual

-  indicates a tip for your operation.
- Some operations can be performed by using either the buttons on the main unit or on the remote control. In cases when the button names differ between the main unit and the remote control, the names of the buttons on the remote control are given in parentheses.
- This manual is printed prior to production. Design and specifications are subject to change in part as a result of improvements, etc. In case of differences between the manual and the product, the product has priority.

# FEATURES

- ◆ Highly dynamic power, low impedance drive capability
- ◆ Continuously variable loudness control
- ◆ CD DIRECT AMP switch used to obtain the highest sound quality of compact discs
- ◆ PURE DIRECT switch used to reproduce the purest source sound
- ◆ Minimum RMS output power  
90 W + 90 W (8 Ω), 0.019% THD, 20 Hz to 20 kHz
- ◆ REC OUT selector independent of input source selection
- ◆ Remote control capability

# SUPPLIED ACCESSORIES

Please check that you received all of the following parts:

Remote control

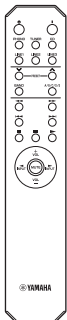

Batteries (x 2)  
(AA, R6, UM-3)

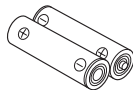

Power cable

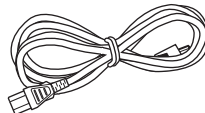

# CONTROLS AND FUNCTIONS

## Front panel

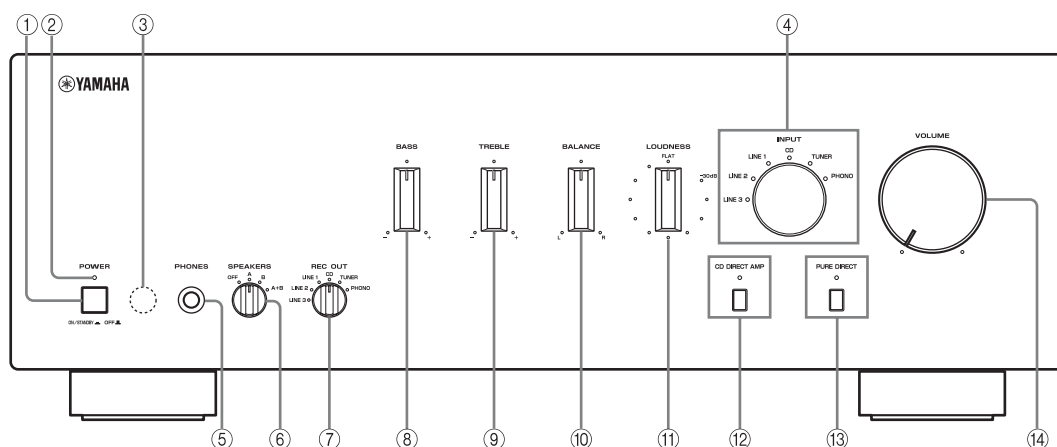

### ① POWER

Press inward to the ON position to turn on the power of this unit. You can set this unit to standby mode by pressing  $\odot$  button on the remote control or turn on the unit by pressing  $\text{I}$  button on the remote control when this unit is turned on.

Press again to release it outward to the OFF position to turn off this unit.

#### Note

Even when this unit is turned off, this unit consumes a small amount of power to preserve the memory.

### ② POWER on indicator

Lights up as follows:

ON: Bright

Standby mode: Dark

OFF: Off

### ③ Remote control sensor

Receives signals from the remote control.

### ④ INPUT selector and indicators

Select the input source you want to listen to. The input source indicators light up when the corresponding input sources are selected.



The input source names correspond to the names of the connection jacks on the rear panel.

#### Note

The input setting is retained for about 1 week after the power cable is unplugged.

### ⑤ PHONES jack

Connect headphones for private listening.

Rotate the SPEAKERS selector on the front panel to the OFF position to turn off the sound from the speakers.

### ⑥ SPEAKERS selector

Turn on or off the speaker set connected to the SPEAKERS A and/or B terminals on the rear panel each time the corresponding SPEAKERS selector is set to A, B or A+B.

### ⑦ REC OUT selector

Select a source for recording independently of the INPUT selector setting, allowing you to record the selected source while listening to another source.

See page 11 for details.

### ⑧ BASS

Increase or decrease the low frequency response.

See page 10 for details.

### ⑨ TREBLE

Increase or decrease the high frequency response.

See page 10 for details.

### ⑩ BALANCE

Adjust the sound output balance of the left and right speakers. See page 10 for details.

### ⑪ LOUDNESS

Retain a full tonal range at any volume level.

See page 11 for details.

### ⑫ CD DIRECT AMP and indicator

Reproduces CD sound in the highest signal quality regardless of the INPUT selector setting.

The indicator above it lights up when this function is turned on. See page 10 for details.

**⑬ PURE DIRECT and indicator**

Reproduces any input source in the purest sound possible. The indicator above it lights up when this function is turned on. See page 10 for details.

**⑭ VOLUME**

Control the sound output level. This does not affect the REC level for recording.

## Remote control

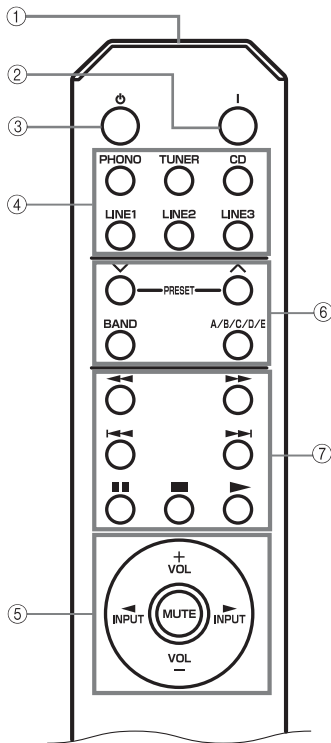

### ■ Controlling this unit

**① Infrared signal transmitter**

Sends signals to the main unit.

**② POWER (I)**

Turn on the unit.

**Note**

This button is operational only when POWER on the front panel is pressed inward to the ON position.

**③ STANDBY (⏻)**

Set this unit to the standby mode.

**Notes**

- This button is operational only when POWER on the front panel is pressed inward to the ON position.
- In the standby mode, this unit consumes a small amount of power in order to receive infrared-signals from the remote control.

**④ Input selector buttons**

Select the input source you want to listen to.

**⑤ Amplifier control buttons****INPUT </>**

Select the input source you want to listen to.

**VOL +/-**

Control the sound output level. This does not affect the REC level for recording.

**MUTE**

Mute the sound output. Press MUTE again to resume the audio output. Selected Input indicator blinks when the sound is muted.

### ■ Controlling other components

The functions of the buttons to control other Yamaha components are the same as those of the corresponding buttons on those components. Refer to the components' instruction manuals for details.

**⑥ Yamaha tuner control buttons**

Control various functions of Yamaha tuner. Refer to the owner's manual of your tuner for details.

**Note**

Not all Yamaha tuners or functions can be controlled by this remote control.

**⑦ Yamaha CD player control buttons**

Control various functions of Yamaha CD player. Refer to the owner's manual of your CD player for details.

**Note**

Not all Yamaha CD players or functions can be controlled by this remote control.

## Installing batteries in the remote control

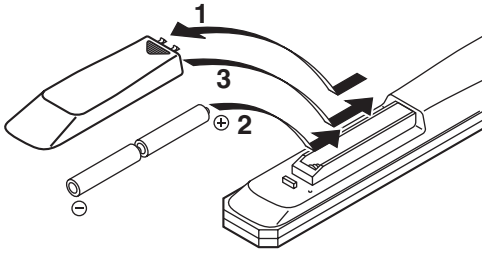

- 1** Press the ▼ part and slide the battery compartment cover off.
- 2** Insert two supplied batteries (AA, R6, UM-3) according to the polarity markings (+ and –) on the inside of the battery compartment.
- 3** Slide the cover back until it snaps into place.

### ■ Notes on batteries

- Change both batteries when the operation range of the remote control decreases.
- Use AA, R6, UM-3 batteries.
- Make sure that the polarities are correct. See the illustration inside the battery compartment.
- Remove the batteries if the remote control is not to be used for an extended period of time.
- Do not use old batteries together with new ones.
- Do not use different types of batteries (such as alkaline and manganese batteries) together. Read the packaging carefully as these different types of batteries may have the same shape and color.
- If the batteries have leaked, dispose of them immediately. Avoid touching the leaked material or letting it come into contact with clothing, etc. Clean the battery compartment thoroughly before installing new batteries.
- Do not throw away batteries with general house waste; dispose of them correctly in accordance with your local regulations.

## Using the remote control

The remote control transmits a directional infrared beam. Be sure to aim the remote control directly at the remote control sensor on the front panel of this unit during operation.

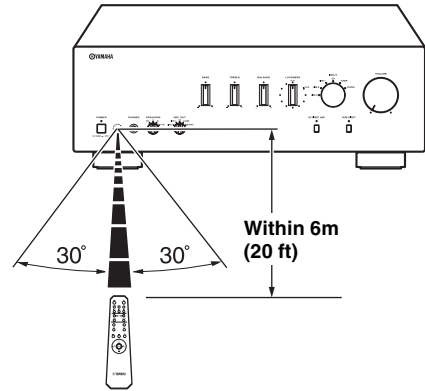

### ■ Handling the remote control

- The area between the remote control and this unit must be clear of large obstacles.
- Do not spill water or other liquids on the remote control.
- Do not drop the remote control.
- Do not leave or store the remote control in the following types of conditions:
  - high humidity, such as near a bath
  - high temperature, such as near a heater or a stove
  - extremely low temperatures
  - dusty places
- Do not expose the remote control sensor to strong lighting, in particular, an inverter type fluorescent lamp; otherwise, the remote control may not work properly. If necessary, position the unit away from direct lighting.

## Rear panel

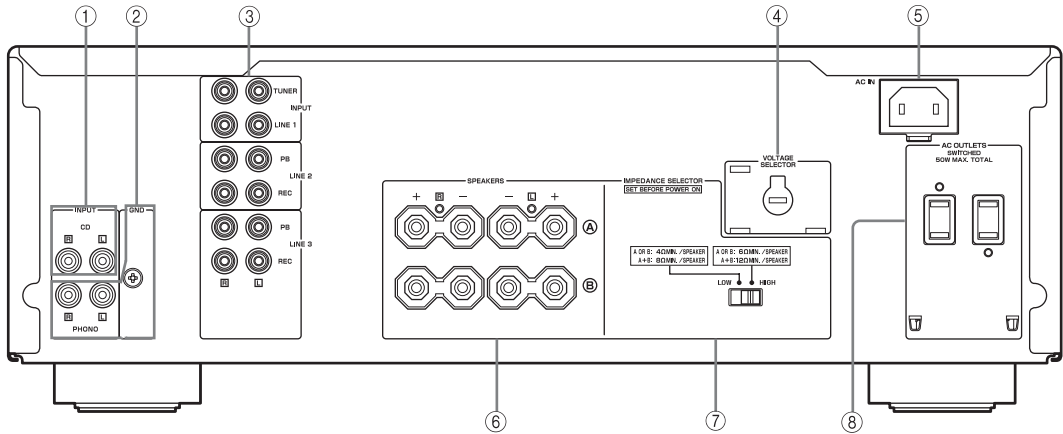

(Asia and General models)

① **CD input jacks**

Connect a CD player.  
See page 6 for connection information.

② **PHONO jacks and GND terminal**

The PHONO jacks are designed to connect a turntable with an MM cartridge.  
See page 6 for connection information.

③ **Audio input/output jacks**

Connect external components, such as a tuner, etc.  
See page 6 for connection information.

④ **VOLTAGE SELECTOR**

**(Asia and General models only)**

The VOLTAGE SELECTOR must be set to your local main voltage before plugging the supplied power cable into the wall outlet.  
See page 8 for details.

⑤ **AC IN**

Use to plug in the supplied power cable.  
See page 8 for connection information.

⑥ **SPEAKERS terminals**

Connect one or two speaker sets.  
See page 6 for connection information.

⑦ **IMPEDANCE SELECTOR switch**

See IMPEDANCE SELECTOR switch on this page.

⑧ **AC OUTLET(S)**

Use to supply power to your other audio/video components.  
See page 8 for details.

■ **IMPEDANCE SELECTOR switch**

**CAUTION**

Do not change the IMPEDANCE SELECTOR switch while the power of this unit is turned on, as doing so may damage the unit.

If the unit fails to turn on, the IMPEDANCE SELECTOR switch may not be fully slid to either position. If this is the case, slide the switch all the way to either position when this unit's power supply is completely cut off. Select the switch position (LOW or HIGH) according to the impedance of the speakers in your system.

Switch position	Impedance level
<b>HIGH</b>	<ul style="list-style-type: none"> <li>If you use one set (A or B), the impedance of the speaker must be 6 Ω or higher.</li> <li>If you use two sets (A and B) simultaneously, the impedance of each speaker must be 12 Ω or higher. (Except for U.S.A and Canada models)</li> <li>If you make bi-wire connections, the impedance of the speaker must be 6 Ω or higher. See page 7 for details.</li> </ul>
<b>LOW</b>	<ul style="list-style-type: none"> <li>If you use one set (A or B), the impedance of the speaker must be 4 Ω or higher.</li> <li>If you use two sets (A and B) simultaneously, the impedance of each speaker must be 8 Ω or higher.</li> <li>If you make bi-wire connections, the impedance of the speaker must be 4 Ω or higher. See page 7 for details.</li> </ul>

# CONNECTIONS

## Connecting speakers and other components

### CAUTION

- Do not connect this unit or other components to the main power until all connections between components are complete.
- All connections must be correct: L (left) to L, R (right) to R, “+” to “+” and “-” to “-”. If the connections are faulty, no sound will be heard from the speakers, and if the polarity of the speaker connections is incorrect, the sound will be unnatural and lack bass. Also, refer to the owner’s manual for each of your components.
- Use RCA stereo cable for audio units except speakers.

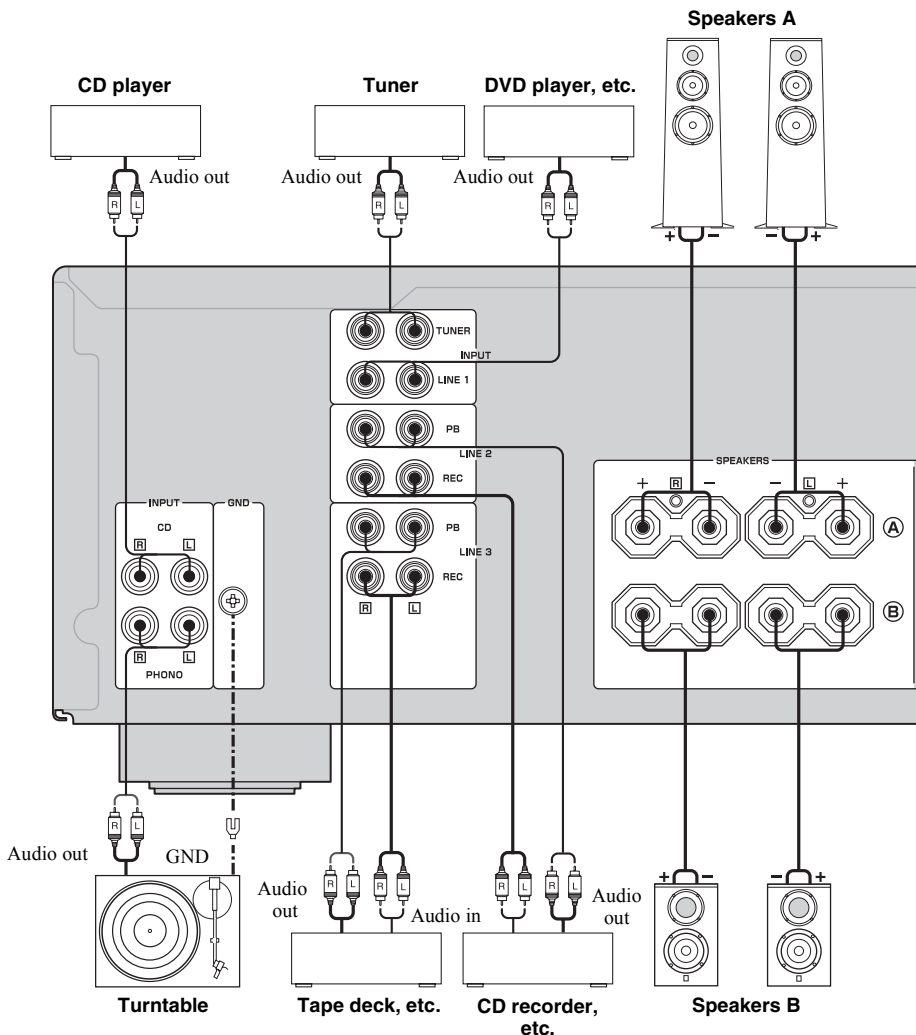

- The PHONO jacks are designed to connect a turntable with an MM cartridge.
- Connect your turntable to the GND terminal to reduce noise in the signal. However, you may hear less noise without the connection to the GND terminal for some turntable(s).



**CAUTION**

- The IMPEDANCE SELECTOR must be set to the appropriate position before connecting one or two speaker sets. See page 5 for details.
- Do not let the bare speaker wires touch each other or do not let them touch any metal part of this unit. This could damage this unit and/or the speakers.
- Do not connect this unit or other components to the main power until all connections between components are complete.

**1 Remove approximately 10 mm (3/8 in) of insulation from the end of each speaker cable and twist the exposed wires of the cable together to prevent short circuits.**

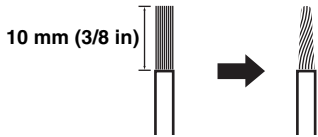

**2 Connect the speaker cable.**

- ① Unscrew the knob.
- ② Insert one bare wire into the hole in the side of each terminal.
- ③ Tighten the knob to secure the wire.

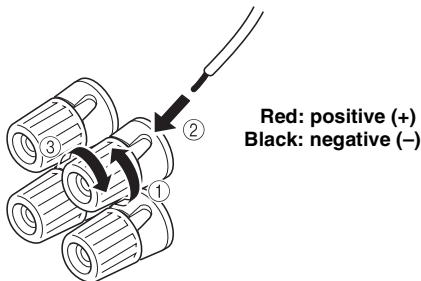

**■ Connecting via banana plug (Except for Asia, Korea, U.K. and Europe models)**

First, tighten the knob and then insert the banana plug into the end of the corresponding terminal.

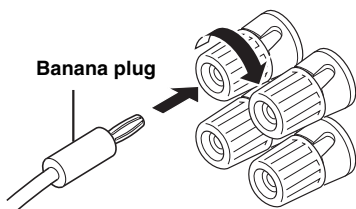

**Note**

One or two speaker sets can be connected to this unit.

**■ Bi-wire connection**

The bi-wire connection separates the woofer from the combined midrange and tweeter section. A bi-wire compatible speaker has four binding post terminals. These two sets of terminals allow the speaker to be split into two independent sections. With these connections, the mid and high frequency drivers are connected to one set of terminals and the low frequency driver to another set of terminals.

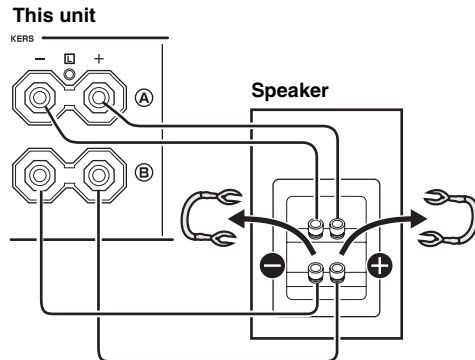

Connect the other speaker to the other set of terminals in the same way.

**CAUTION**

When making bi-wire connections, set the IMPEDANCE SELECTOR switch to HIGH or LOW depending on the impedance of your speakers:  
6 Ω or higher: HIGH  
4 Ω or higher: LOW  
See page 5 for IMPEDANCE SELECTOR switch.

**Note**

When making bi-wire connections, remove the shorting bridges or cables on the speaker.



To use the bi-wire connections, switch the SPEAKERS selector to the A+B position.

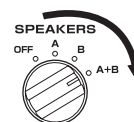

## Connecting the supplied power cable

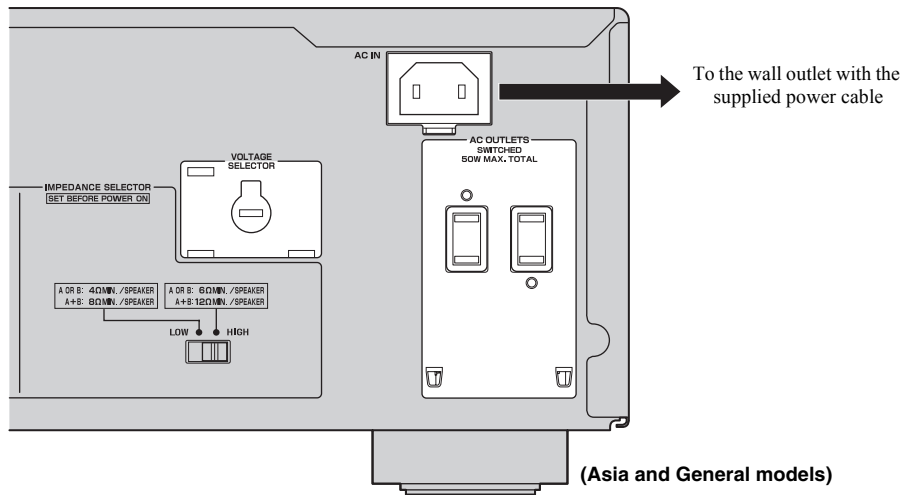

### ■ VOLTAGE SELECTOR (Asia and General models only)

The VOLTAGE SELECTOR on the rear panel of this unit must be set for your local main voltage BEFORE plugging the supplied power cable into the wall outlet.

Improper setting of the VOLTAGE SELECTOR may cause damage to this unit and create a potential fire hazard.

Rotate the VOLTAGE SELECTOR clockwise or counterclockwise to the correct position using a straight slot screwdriver.

Voltages are as follows:

Asia model..... AC 220/230–240 V, 50/60 Hz

General model ..... AC 110/120/220/230–240 V, 50/60 Hz

### ■ AC OUTLET(S) (SWITCHED)

U.K. and Australia models ..... 1 outlet

Korea model ..... None

Other models ..... 2 outlets

Use these outlets to connect the power cables from your other components to this unit. The power to the AC OUTLET(S) is controlled by POWER on the front panel of this unit (or on the remote control). The outlet(s) supply power to any connected component whenever the power of this unit is turned on. For information on the maximum power (total power consumption of components), see “SPECIFICATIONS” on page 15.

#### Note

Do not connect components with a built-in amplifier, such as a subwoofer, etc.

### ■ Connecting the supplied power cable

Plug the supplied power cable into the AC IN on the rear panel of this unit and then, plug the power cable into the wall outlet after all other connections are complete.

# PLAYING AND RECORDING

## Playing a source

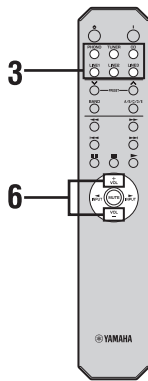
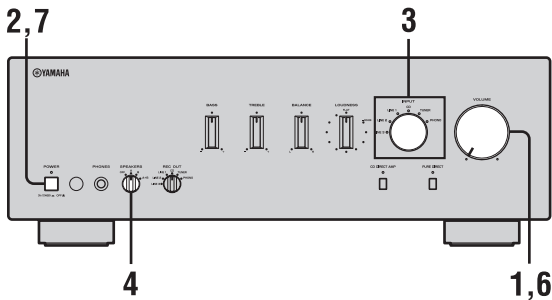

- 1 Rotate **VOLUME** on the front panel to the extreme counterclockwise position.

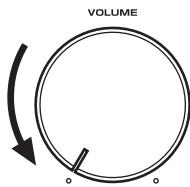

- 2 Press **POWER** on the front panel inward to the **ON** position.

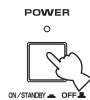

- 3 Rotate the **INPUT** selector on the front panel (or press one of the input selector buttons on the remote control) to select the input source you want to listen to.

The indicator of the selected input source lights up.

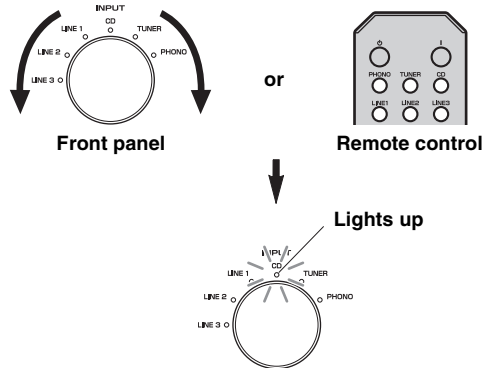

- 4 Rotate the **SPEAKERS** selector on the front panel to select **SPEAKERS A, B** or **A+B**.

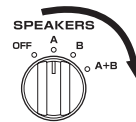

### Notes

- Switch the **SPEAKERS** selector to the **A+B** position when making bi-wire connections, or when using two sets of speakers simultaneously (**A** and **B**).
- If you listen with headphones, rotate the selector to the **OFF** position.

- 5 Play the source.

**6 Rotate VOLUME on the front panel (or press VOL +/- on the remote control) to adjust the sound output level.**

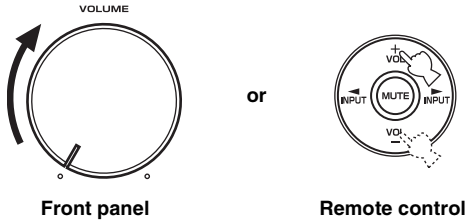

You can adjust the tonal quality by using the BASS, TREBLE, BALANCE and LOUDNESS controls, the CD DIRECT AMP switch, or the PURE DIRECT switch on the front panel.

**7 After using, press POWER on the front panel to turn off the power.**



You can turn on the power by pressing the **|** button on the remote control if you set this unit to standby mode by pressing the **⏻** button on the remote control.

**Adjusting the tonal quality**

**Using the CD DIRECT AMP switch**

Routes input signals directly to the power amplifier from your CD player, regardless of the INPUT selector setting. As a result, the input signals bypass the INPUT selector and the BASS, TREBLE, BALANCE and LOUDNESS controls. The gain is also adjusted appropriately for CD so that the purest possible sound is reproduced without any alterations to the CD signals.

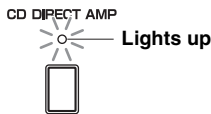

**Notes**

- The BASS, TREBLE, BALANCE, LOUDNESS controls and INPUT selector do not function while the CD DIRECT AMP switch is turned on.
- Be sure to connect the CD player to the CD input jacks if you use the CD DIRECT AMP switch.

**Using the PURE DIRECT switch**

Routes input signals from your audio sources. As a result, the input signals bypass the BASS, TREBLE, BALANCE and LOUDNESS controls, thus eliminating any alterations to the audio signals to produce more direct and high-grade sound from all input sources.

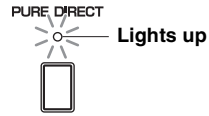

**Note**

The BASS, TREBLE, BALANCE and LOUDNESS controls do not function while the PURE DIRECT switch is turned on.

**Adjusting the BASS and TREBLE controls**

Adjust the high and low frequency response. The center position produces a flat response.

**BASS**

When you feel a lack of bass sound, rotate clockwise to boost. When you feel excessive bass sound, rotate counterclockwise to suppress. Control range: -10 dB to +10 dB (20 Hz)

**TREBLE**

When you feel a lack of treble sound, rotate clockwise to boost. When you feel excessive treble sound, rotate counterclockwise to suppress. Control range: -10 dB to +10 dB (20 kHz)



**Adjusting the BALANCE control**

Adjust the sound output balance of the left and right speakers to compensate for sound imbalance caused by speaker locations or listening room conditions.

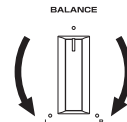

## ■ Adjusting the LOUDNESS control

Retain a full tonal range at any volume level, thus compensating for the human ears' loss of sensitivity to high and low-frequency ranges at low volume.

### CAUTION

If the CD DIRECT AMP switch (or the PURE DIRECT switch) is turned on with the LOUDNESS control set at a certain level, the input signals bypass the loudness control, resulting in a sudden increase in the sound output level. To prevent your ears or the speakers from being damaged, be sure to press the CD DIRECT AMP switch (or the PURE DIRECT switch) AFTER lowering the sound output level or AFTER checking that the LOUDNESS control is properly set.

### 1 Set the LOUDNESS control to the FLAT position.

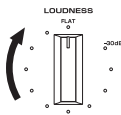

### 2 Rotate VOLUME on the front panel (or press VOL +/- on the remote control) to set the sound output level to the loudest listening level that you would listen to.

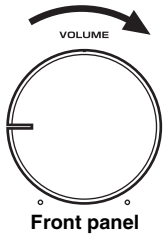

Front panel

or

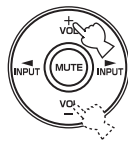

Remote control

### 3 Rotate the LOUDNESS control until the desired volume is obtained.

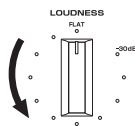

After setting the LOUDNESS control, enjoy listening to music at your preferred volume level by controlling VOLUME. If the effect of the loudness control is too strong or weak, readjust the LOUDNESS control.

## Recording a source

### Notes

- The audio signals are not output via the LINE 2 REC or LINE 3 REC output jacks when LINE 2 or LINE 3 is selected with the REC OUT selector.
- The audio signals are output at both LINE 2 REC and LINE 3 REC output jacks if you select PHONO, TUNER, CD or LINE 1.
- The VOLUME, BASS, TREBLE, BALANCE and LOUDNESS controls and the CD DIRECT AMP switch (and the PURE DIRECT switch) have no effect on the source being recorded.
- Check the copyright laws in your country to record from records, CDs, radio, etc. Recording copyright-protected material may infringe on copyright laws.

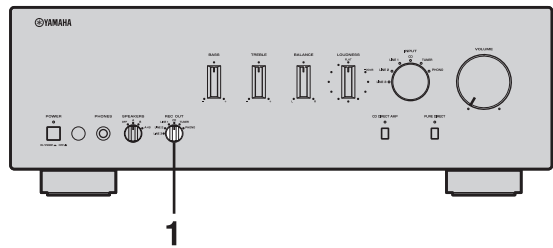

### 1 Rotate the REC OUT selector on the front panel to select the source you want to record.

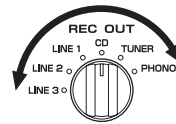

### 2 Play the source and begin recording on recording device connected to the REC output jacks (LINE 2 and/or LINE 3) on the rear panel. See page 6.



- If you select the same source with the INPUT selector as you select with the REC OUT selector, you can monitor the recording.
- To listen to another input source without affecting the current record out signal, select the source with the INPUT selector.

# TROUBLESHOOTING

Refer to the chart below if this unit does not function properly. If the problem you are experiencing is not listed below or if the instructions below do not help, set this unit to the standby mode, disconnect the power cable, and contact the nearest authorized Yamaha dealer or service center.

## ■ General

Problems	Possible Causes	Solutions	Refer to page
<b>Pressing the POWER switch on the front panel does not turn on this unit. The POWER on indicator also does not light up.</b>	The supplied power cable is not connected or the cable is not completely inserted.	Connect the supplied power cable firmly.	8
	The POWER (I) button is pressed on the remote control while this unit is turned off.	Press POWER on the front panel to ON.	3
	There is a problem with the internal circuitries of this unit.	Disconnect the AC power cable and contact the nearest authorized Yamaha dealer or service center. If an unusual odor or noise is generated from the unit, do not turn on the power, disconnect the AC power cable, and contact a service center for repair.	—
<b>The power of this unit is turned off suddenly and the POWER on indicator blinks.</b>  <b>This unit is turned off after several seconds of turning on, and the POWER on indicator blinks.</b>	The speaker wires are touching each other or shorting out against the rear panel.	Connect the speaker cables properly and press the power button ON again. The VOLUME is decreased automatically and this unit is turned on after the INPUT indicator blinks for about 15 seconds. Confirm normal sound output from speakers by increasing the volume gradually, then you can operate this unit normally.	7
	The speaker is a malfunction.	Replace the speaker set and press the power button ON again. The VOLUME is decreased automatically and this unit is turned on after the INPUT indicator blinks for about 15 seconds. Confirm normal sound output from speakers by increasing the volume gradually, then you can operate this unit normally.	—
	The protection circuitry has been activated because of excessive input or excessive volume level.	Rotate the VOLUME control on the front panel to decrease the volume level and then turn the power on again.	—
	The protection circuitry has been activated due to excessive internal temperature.	Allow about 30 minutes for the temperature inside this unit to decrease, rotate the VOLUME control on the front panel to lower the volume and then turn the power on again. Set the unit in a place where heat can readily dissipate from the unit.	—
	The IMPEDANCE SELECTOR switch may not be fully slid to either position.	Turn the power off and slide the IMPEDANCE SELECTOR switch all the way to either position.	5
	The impedance setting is incorrect.	Set the impedance to match your speakers.	5
	This unit has been exposed to a strong external electric shock (such as lightning or strong static electricity).	Set this unit to the standby mode, disconnect the power cable, plug it back in after 30 seconds, then use it normally.	—
	There is a problem with the internal circuitries of this unit.	Disconnect the AC power cable and contact the nearest authorized Yamaha dealer or service center. If an unusual odor or noise is generated from the unit, do not turn on the power, disconnect the AC power cable, and contact a service center for repair.	—

Problems	Possible Causes	Solutions	Refer to page
<b>No sound</b>	Sound is muted.	Press MUTE on the remote control to resume the audio output.	3
	Incorrect cable connections.	Connect the stereo cable for audio units and the speaker wires properly. If the problem persists, the cables may be defective.	6
	No appropriate input source has been selected.	Select an appropriate input source with the INPUT selector on the front panel (or one of the input selector buttons on the remote control).	9
	The SPEAKERS selector is not set properly.	Set the corresponding SPEAKERS selector to A, B or A+B position.	9
<b>The sound suddenly goes off.</b>	The protection circuitry has been activated because of a short circuit, etc.	Check that the IMPEDANCE SELECTOR setting is correct.	5
		Check that the speaker wires are not touching each other or shorting out against the rear panel of this unit, and then turn the power of this unit back on.	6
<b>Only the speaker on one side can be heard.</b>	Incorrect cable connections.	Connect the cables properly. If the problem persists, the cables may be defective.	6
	Incorrect setting for the BALANCE control.	Set the BALANCE control to the appropriate position.	10
<b>There is a lack of bass and no ambience.</b>	The + and – wires are connected in reverse at the amplifier or the speakers.	Connect the speaker wires to the correct + and – phase.	6
<b>A “humming” sound can be heard.</b>	Incorrect cable connections.	Connect the audio plugs firmly. If the problem persists, the cables may be defective.	6
	No connection from the turntable to the GND terminal.	Make the GND connection between the turntable and this unit.	6
<b>The volume level is low while playing a record.</b>	The turntable is connected to the jacks other than the PHONO jacks.	Connect the turntable to the PHONO jacks.	6
	The record is being played on a turntable with an MC cartridge.	Use a turntable equipped with an MM cartridge.	—
<b>The volume level cannot be increased, or the sound is distorted.</b>	The component connected to LINE 2 REC or LINE 3 REC terminals of this unit is turned off.	Turn on the power of the component.	—
<b>The sound is degraded when listening with the headphones connected to the CD player or the tape deck connected to this unit.</b>	The power of this unit is turned off, or this unit is set to the standby mode.	Turn on the power of this unit.	9
<b>The sound level is low.</b>	The LOUDNESS control is functioning.	Set the LOUDNESS control to the FLAT position.	11
<b>The input source cannot be changed although the INPUT selector is rotated.</b>	The CD DIRECT AMP switch is turned on.	Turn off the CD DIRECT AMP switch.	10
<b>Using the BASS, TREBLE, BALANCE and LOUDNESS controls does not affect the tonal quality.</b>	The CD DIRECT AMP switch or the PURE DIRECT switch is turned on.	The CD DIRECT AMP switch or the PURE DIRECT switch must be turned off to use those controls.	10

## ■ Remote control

Problems	Possible Causes	Solutions	Refer to page
<b>The remote control does not work nor function properly.</b>	The remote control is too far away or tilted too much.	The remote control will function within a maximum range of 6 m (20 ft) and no more than 30 degrees off-axis from the front panel.	4
	Direct sunlight or lighting (from an inverter type of fluorescent lamp, etc.) is striking the remote control sensor of this unit.	Reposition this unit or lightning.	—
	The batteries are weak.	Replace all batteries.	4



# SPECIFICATIONS

## POWER SECTION

- Minimum RMS output power  
(8 Ω, 20 Hz to 20 kHz, 0.019% THD)..... 90 W + 90 W  
(6 Ω, 20 Hz to 20 kHz, 0.03% THD)..... 105 W + 105 W
- Dynamic Power (IHF)  
(8/6/4/2 Ω) ..... 135/160/200/240 W
- Maximum Output Power  
[Europe model only]  
(1 kHz, 0.7% THD, 4 Ω) ..... 160 W  
[Asia and General models only] (JEITA)  
(1 kHz, 10% THD, 8/6 Ω) ..... 140/160 W
- IEC Output Power [Europe model only]  
(1 kHz, 0.019% THD, 8 Ω) ..... 105 W
- Power Band Width  
(0.03% THD, 50 W, 8 Ω) ..... 10 Hz to 50 kHz
- Damping Factor  
1 kHz, 8 Ω ..... 240 or more
- Maximum Input Signal  
PHONO (1 kHz, 0.019% THD) ..... 70 mV or more  
CD, etc. (1 kHz, 0.019% THD) ..... 2.2 V or more
- Frequency Response  
CD, etc. (20 Hz to 20 kHz) ..... 0 ± 0.5 dB  
CD DIRECT AMP ON (10 Hz to 100 kHz) ..... 0 ± 1.0 dB
- RIAA Equalization Deviation  
PHONO ..... ± 0.5 dB
- Total Harmonic Distortion  
PHONO to OUT (REC)  
(20 Hz to 20 kHz, 3 V) ..... 0.008% or less  
CD, etc. to SP OUT  
(20 Hz to 20 kHz, 50 W, 8 Ω) ..... 0.012% or less
- Signal to Noise Ratio (IHF-A Network)  
PHONO (5 mV input shorted) ..... 85 dB or more  
CD DIRECT AMP (200 mV input shorted) ..... 110 dB or more
- Residual Noise (IHF-A Network)  
CD DIRECT AMP ON ..... 30 μV  
PURE DIRECT ON ..... 110 μV
- Gain Tracking Error (0 to -60 dB) ..... 2 dB or less

## CONTROL SECTION

- Input Sensitivity/Input Impedance  
PHONO ..... 3.0 mV/47 kΩ  
CD, etc. .... 200 mV/47 kΩ
- Output Level/Output Impedance  
REC level ..... 200 mV/1.2 kΩ or less
- Headphone Output/Impedance  
(Input 1 kHz, 200 mV, 8 Ω, 0.015% THD)  
CD, etc. .... 0.47 V/470 Ω
- Channel Separation  
CD, etc. (5.1 kΩ input shorted, 1/10 kHz) ..... 65/50 dB or more
- Tone Control Characteristics  
BASS  
Boost/Cut (20 Hz) ..... ±10 dB  
Turnover Frequency ..... 350 Hz  
TREBLE  
Boost/Cut (20 kHz) ..... ±10 dB  
Turnover Frequency ..... 3.5 kHz
- Continuous Loudness Control  
Attenuation (1 kHz) ..... -30 dB

## GENERAL

- Power Supply  
[U.S.A. and Canada models] ..... AC 120 V, 60 Hz  
[Asia model] ..... AC 220/230-240 V, 50/60 Hz  
[General model] ..... AC 110/120/220/230-240 V, 50/60 Hz  
[China model] ..... AC 220 V, 50 Hz  
[Korea model] ..... AC 220 V, 60 Hz  
[Australia model] ..... AC 240 V, 50 Hz  
[U.K. and Europe models] ..... AC 230 V, 50 Hz
- Power Consumption  
[U.S.A. and Canada models] ..... 260 W, 360 VA  
[Other models] ..... 260 W
- Standby Power Consumption ..... 0.1 W
- Maximum Power Consumption [General model only]  
(6 Ω, 1 kHz, 10% THD) ..... 650 W
- AC Outlets  
[U.K. and Australia models] ..... 1 (Total 100 W maximum)  
[Korea model] ..... None  
[General model] ..... 2 (Total 50 W maximum)  
[Other models] ..... 2 (Total 100 W maximum)
- Dimensions (W × H × D) ..... 435 × 151 × 382 mm  
(17-1/8 in × 5-15/16 in × 15-1/16 in)
- Weight ..... 10.9 kg (24 lbs.)

Specifications are subject to change without notice.

## Limited Guarantee for European Economic Area (EEA) and Switzerland

Thank you for having chosen a Yamaha product. In the unlikely event that your Yamaha product needs guarantee service, please contact the dealer from whom it was purchased. If you experience any difficulty, please contact Yamaha representative office in your country. You can find full details on our website (<http://www.yamaha-hifi.com/> or <http://www.yamaha-uk.com/> for U.K. resident).

The product is guaranteed to be free from defects in workmanship or materials for a period of two years from the date of the original purchase. Yamaha undertakes, subject to the conditions listed below, to have the faulty product or any part(s) repaired, or replaced at Yamaha's discretion, without any charge for parts or labour. Yamaha reserves the right to replace a product with that of a similar kind and/or value and condition, where a model has been discontinued or is considered uneconomic to repair.

### Conditions

1. The original invoice or sales receipt (showing date of purchase, product code and dealer's name) MUST accompany the defective product, along with a statement detailing the fault. In the absence of this clear proof of purchase, Yamaha reserves the right to refuse to provide free of charge service and the product may be returned at the customer's expense.
2. The product MUST have been purchased from an AUTHORISED Yamaha dealer within the European Economic Area (EEA) or Switzerland.
3. The product must not have been the subject of any modifications or alterations, unless authorised in writing by Yamaha.
4. The following are excluded from this guarantee:
  - a. Periodic maintenance and repair or replacement of parts due to normal wear and tear.
  - b. Damage resulting from:
    - (1) Repairs performed by the customer himself or by an unauthorised third party.
    - (2) Inadequate packaging or mishandling, when the product is in transit from the customer. Please note that it is the customer's responsibility to ensure the product is adequately packaged when returning the product for repair.
    - (3) Misuse, including but not limited to (a) failure to use the product for its normal purpose or in accordance with Yamaha's instructions on the proper use, maintenance and storage, and (b) installation or use of the product in a manner inconsistent with the technical or safety standards in force in the country where it is used.
    - (4) Accidents, lightning, water, fire, improper ventilation, battery leakage or any cause beyond Yamaha's control.
    - (5) Defects of the system into which this product is incorporated and/or incompatibility with third party products.
    - (6) Use of a product imported into the EEA and/or Switzerland, not by Yamaha, where that product does not conform to the technical or safety standards of the country of use and/or to the standard specification of a product sold by Yamaha in the EEA and/or Switzerland.
    - (7) Non AV (Audio Visual) related products.  
(Products subject to "Yamaha AV Guarantee Statement" are defined in our website at <http://www.yamaha-hifi.com/> or <http://www.yamaha-uk.com/> for U.K. resident.)
5. Where the guarantee differs between the country of purchase and the country of use of the product, the guarantee of the country of use shall apply.
6. Yamaha may not be held responsible for any losses or damages, whether direct, consequential or otherwise, save for the repair or replacement of the product.
7. Please backup any custom settings or data, as Yamaha may not be held responsible for any alteration or loss to such settings or data.
8. This guarantee does not affect the consumer's statutory rights under applicable national laws in force or the consumer's rights against the dealer arising from their sales/purchase contract.

## Information for Users on Collection and Disposal of Old Equipment and Used Batteries



These symbols on the products, packaging, and/or accompanying documents mean that used electrical and electronic products and batteries should not be mixed with general household waste.

For proper treatment, recovery and recycling of old products and used batteries, please take them to applicable collection points, in accordance with your national legislation and the Directives 2002/96/EC and 2006/66/EC.



By disposing of these products and batteries correctly, you will help to save valuable resources and prevent any potential negative effects on human health and the environment which could otherwise arise from inappropriate waste handling.



For more information about collection and recycling of old products and batteries, please contact your local municipality, your waste disposal service or the point of sale where you purchased the items.

### [Information on Disposal in other Countries outside the European Union]

These symbols are only valid in the European Union. If you wish to discard these items, please contact your local authorities or dealer and ask for the correct method of disposal.



### Note for the battery symbol (bottom two symbol examples):

This symbol might be used in combination with a chemical symbol. In this case it complies with the requirement set by the Directive for the chemical involved.

**Pb**



# ATTENTION : VEUILLEZ LIRE CE QUI SUIT AVANT D'UTILISER L'APPAREIL.

- 1 Pour utiliser l'appareil au mieux de ses possibilités, lisez attentivement ce mode d'emploi. Conservez-le soigneusement pour référence.
- 2 Installez cet appareil audio dans un endroit bien aéré, frais, sec et propre – à l'abri de la lumière directe du soleil, des sources de chaleur ou de vibration, des poussières, de l'humidité et du froid. Ménagez un espace libre d'au moins 30 cm au-dessus, 20 cm sur la gauche et la droite et 20 cm à l'arrière de l'appareil pour qu'il soit bien ventilé.
- 3 Placez l'appareil loin des équipements, moteurs et transformateurs électriques, pour éviter les ronflements parasites.
- 4 N'exposez pas l'appareil à des variations brutales de température, ne le placez pas dans un environnement très humide (par exemple dans une pièce contenant un humidificateur) car cela peut entraîner la condensation d'humidité à l'intérieur de l'appareil qui elle-même peut être responsable de secousse électrique, d'incendie, de dommage à l'appareil ou de blessure corporelle.
- 5 Evitez d'installer l'appareil dans un endroit où des objets peuvent tomber, ainsi que là où l'appareil pourrait être exposé à des éclaboussures ou des gouttes d'eau. Sur le dessus de l'appareil, ne placez pas :
  - D'autres appareils qui peuvent endommager la surface de l'appareil ou provoquer sa décoloration.
  - Des objets se consumant (par exemple, une bougie) qui peuvent être responsables d'incendie, de dommage à l'appareil ou de blessure corporelle.
  - Des récipients contenant des liquides qui peuvent être à l'origine de secousse électrique ou de dommage à l'appareil.
- 6 Ne couvrez pas l'appareil d'un journal, d'une nappe, d'un rideau, etc. car cela empêcherait l'évacuation de la chaleur. Toute augmentation de la température intérieure de l'appareil peut être responsable d'incendie, de dommage à l'appareil ou de blessure corporelle.
- 7 Ne branchez pas la fiche du cordon d'alimentation de l'appareil sur une prise secteur aussi longtemps que tous les raccordements n'ont pas été effectués.
- 8 Ne pas faire fonctionner l'appareil à l'envers. Il risquerait de chauffer et d'être endommagé.
- 9 N'exercez aucune force excessive sur les commutateurs, les boutons et les cordons.
- 10 Pour débrancher la fiche du cordon d'alimentation au niveau de la prise secteur, saisissez la fiche et ne tirez pas sur le cordon.
- 11 Ne nettoyez pas cet appareil à l'aide de solvants chimiques, au risque d'endommager la finition. Utilisez un chiffon propre et sec.
- 12 N'alimentez l'appareil qu'à partir de la tension prescrite. Alimenter l'appareil sous une tension plus élevée est dangereux et peut être responsable d'incendie, de dommage à l'appareil ou de blessure corporelle. Yamaha ne saurait être tenue responsable des dommages résultant de l'alimentation de l'appareil sous une tension autre que celle prescrite.
- 13 Pour éviter tout dégât dû à la foudre, débranchez le cordon d'alimentation de la prise murale ou de l'appareil pendant un orage.
- 14 Ne tentez pas de modifier ni de réparer l'appareil. Consultez le service Yamaha compétent pour toute réparation qui serait requise. Le coffret de l'appareil ne doit jamais être ouvert, quelle que soit la raison.
- 15 Si vous envisagez de ne pas vous servir de l'appareil pendant une longue période (par exemple, pendant les vacances), débranchez la fiche du cordon d'alimentation au niveau de la prise secteur.
- 16 Installez cet appareil à proximité de la prise secteur et à un emplacement où la fiche d'alimentation est facilement accessible.
- 17 Lisez la section intitulée « GUIDE DE DÉPANNAGE » où figurent une liste d'erreurs de manipulation ordinaires avant de conclure à une anomalie ou à une anomalie de l'appareil.
- 18 Avant de déplacer cet appareil, appuyez sur POWER pour le mettre hors tension, puis débranchez le cordon d'alimentation de la prise murale.
- 19 **VOLTAGE SELECTOR**  
(Modèles pour l'Asie et Standard uniquement)  
Le sélecteur VOLTAGE SELECTOR situé sur le panneau arrière de cet appareil doit être réglé sur votre tension secteur locale AVANT le raccordement à la prise murale. Les tensions sont les suivantes :  
Modèle pour l'Asie ..... CA 220/230–240 V, 50/60 Hz  
Modèle Standard ..... CA 110/120/220/230–240 V, 50/60 Hz
- 20 Les piles ne doivent pas être exposées à une chaleur extrême, par exemple au soleil, à une flamme, etc.
- 21 Une pression excessive du son par les écouteurs et le casque d'écoute peut entraîner la perte de l'ouïe.

Aussi longtemps que cet appareil est raccordé à la prise murale, il n'est pas débranché de la source d'alimentation secteur même si vous le mettez hors tension à l'aide de la touche POWER ou le mettez en mode veille à l'aide de la touche  $\odot$  de la télécommande.

**AVERTISSEMENT**  
POUR RÉDUIRE LES RISQUES D'INCENDIE OU DE SECOUSSE ÉLECTRIQUE, N'EXPOSEZ PAS CET APPAREIL À LA PLUIE OU À L'HUMIDITÉ.

Cette appareil passe en mode veille lorsque vous enfoncez POWER en position ON, puis appuyez sur la touche  $\odot$  de la télécommande. Dans cet état, l'appareil est conçu pour consommer une très faible quantité de courant.

# TABLE DES MATIÈRES

## INTRODUCTION

CARACTÉRISTIQUES.....	1
ACCESSOIRES FOURNIS.....	1
COMMANDES ET FONCTIONS.....	2
Panneau avant.....	2
Télécommande.....	3
Installation des piles dans la télécommande.....	4
Utilisation de la télécommande.....	4
Panneau arrière.....	5

## PRÉPARATIONS

RACCORDEMENTS.....	6
Raccordement des enceintes et d'autres composants.....	6
Raccordement du cordon d'alimentation fourni.....	8

## OPÉRATIONS

LECTURE ET ENREGISTREMENT.....	9
Lecture d'une source.....	9
Réglage de la qualité des tonalités.....	10
Enregistrement d'une source.....	11

## INFORMATIONS COMPLÉMENTAIRES

GUIDE DE DÉPANNAGE.....	12
CARACTÉRISTIQUES TECHNIQUES.....	15

INTRODUCTION

PRÉPARATIONS

OPÉRATIONS

INFORMATIONS  
COMPLÉMENTAIRES

### ■ À propos de ce manuel

- Le symbole  appelle votre attention sur un conseil d'utilisation.
- Certaines opérations peuvent être effectuées à l'aide des touches de l'unité principale ou de la télécommande. Si les noms des touches de l'unité principale et de la télécommande sont différents, ceux de la télécommande sont indiqués entre parenthèses.
- Ce mode d'emploi a été imprimé avant la fabrication de l'appareil. Les caractéristiques et la présentation ont pu être modifiées à fin d'amélioration, etc. En cas de divergence entre le mode d'emploi et l'appareil, ce dernier prime.

## CARACTÉRISTIQUES

- ◆ Puissance dynamique élevée, attaque à faible impédance
- ◆ Commande de volume variable en continu
- ◆ Commutateur CD DIRECT AMP permettant d'obtenir la qualité audio optimale des CD
- ◆ Commutateur PURE DIRECT permettant de reproduire le son d'origine le plus pur
- ◆ Puissance de sortie minimum efficace 90 W + 90 W (8 Ω), 0,019% DHT, 20 Hz à 20 kHz
- ◆ Sélecteur REC OUT indépendant de la sélection de la source d'entrée
- ◆ Prise en charge de la télécommande

## ACCESSOIRES FOURNIS

Vérifiez que vous avez reçu tous les articles suivants :

Télécommande

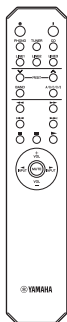

Piles (x 2)  
(AA, R6, UM-3)

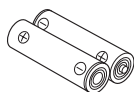

Cordon d'alimentation

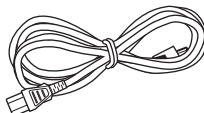

Français

# COMMANDES ET FONCTIONS

## Panneau avant

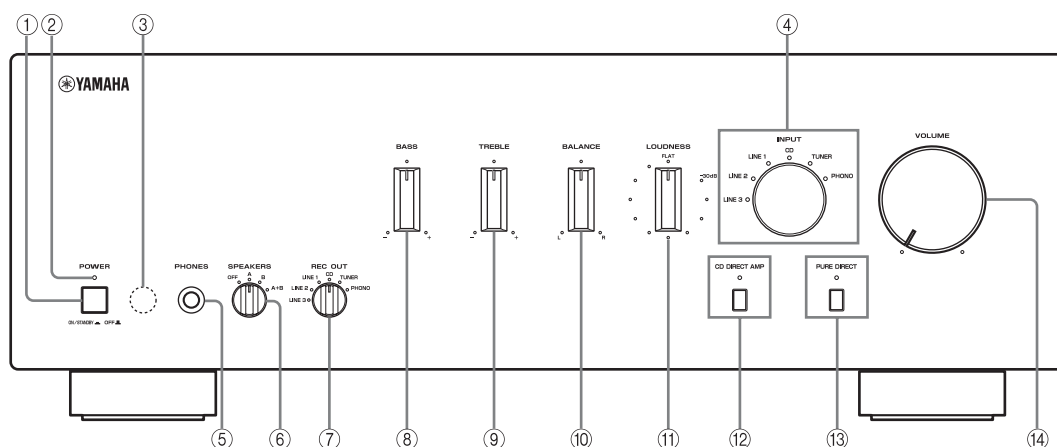

### ① POWER

Appuyez pour enfoncer la touche en position ON afin de mettre cet appareil sous tension. Vous pouvez mettre cet appareil en mode veille en appuyant sur la touche  $\downarrow$  de la télécommande ou en appuyant sur la touche I de la télécommande lorsque cet appareil est sous tension. Appuyez à nouveau pour laisser ressortir la touche en position OFF afin de mettre cet appareil hors tension.

### Remarque

Même si cet appareil est hors tension, il consomme une faible quantité de courant afin de préserver la mémoire.

### ② Témoin POWER

S'allume comme suit :

ON : Lumineux

Mode veille : Peu lumineux

OFF : Éteint

### ③ Capteur de télécommande

Reçoit les signaux émis par la télécommande.

### ④ Sélecteur et témoins INPUT

Pour sélectionner la source d'entrée que vous souhaitez écouter.

Les témoins de source d'entrée s'allument lorsque la source d'entrée correspondante est sélectionnée.



Les noms des sources d'entrée correspondent à ceux des prises de raccordement du panneau arrière.

### Remarque

Le réglage de l'entrée est mémorisé pendant environ 1 semaine après le débranchement du cordon d'alimentation.

### ⑤ Prise PHONES

Pour le raccordement d'un casque en vue d'une écoute individuelle.

Tournez le sélecteur SPEAKERS du panneau avant vers la position OFF afin de désactiver le son des enceintes.

### ⑥ Sélecteur SPEAKERS

Pour activer ou désactiver le jeu d'enceintes raccordées aux bornes SPEAKERS A et/ou B situées sur le panneau arrière lorsque le sélecteur SPEAKERS correspondant est réglé sur A, B ou A+B.

### ⑦ Sélecteur REC OUT

Pour sélectionner la source d'enregistrement indépendamment du réglage du sélecteur INPUT, ce qui vous permet d'enregistrer la source sélectionnée tout en écoutant une autre source. Voir page 11 pour plus de détails.

### ⑧ BASS

Pour augmenter ou réduire la réponse dans les basses fréquences.

Voir page 10 pour plus de détails.

### ⑨ TREBLE

Pour augmenter ou réduire la réponse dans les hautes fréquences.

Voir page 10 pour plus de détails.

### ⑩ BALANCE

Pour équilibrer le son reproduit par les enceintes gauche et droite. Voir page 10 pour plus de détails.

### ⑪ LOUDNESS

Pour conserver une plage de tonalités complète à faible volume. Voir page 11 pour plus de détails.

### ⑫ CD DIRECT AMP et témoin

Pour reproduire le son du CD avec une qualité de signaux optimale quel que soit le réglage du sélecteur INPUT. Le témoin situé au-dessus de cette fonction s'allume lorsqu'elle est active. Voir page 10 pour plus de détails.

**⑬ PURE DIRECT et témoin**

Pour reproduire toute source d'entrée avec le son le plus pur possible.

Le témoin situé au-dessus de cette fonction s'allume lorsqu'elle est active. Voir page 10 pour plus de détails.

**⑭ VOLUME**

Pour régler le niveau sonore.

Cela n'affecte pas le niveau REC d'enregistrement.

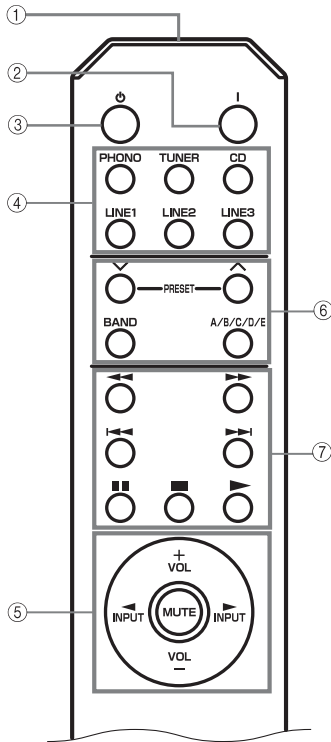
**Télécommande****■ Commande de cet appareil****① Émetteur de signal infrarouge**

Envoie des signaux à l'unité principale.

**② POWER (I)**

Pour mettre l'appareil sous tension.

**Remarque**

Cette touche ne fonctionne que si la touche POWER du panneau avant est enfoncée en position ON.

**③ STANDBY (⏻)**

Pour mettre cet appareil en mode veille.

**Remarques**

- Cette touche ne fonctionne que si la touche POWER du panneau avant est enfoncée en position ON.
- En mode veille, cet appareil consomme une faible quantité de courant afin de recevoir les signaux infrarouges émis par la télécommande.

**④ Touches du sélecteur d'entrée**

Pour sélectionner la source d'entrée que vous souhaitez écouter.

**⑤ Touches de commande de l'amplificateur****INPUT </>**

Pour sélectionner la source d'entrée que vous souhaitez écouter.

**VOL +/-**

Pour régler le niveau sonore.

Cela n'affecte pas le niveau REC d'enregistrement.

**MUTE**

Pour désactiver le son. Appuyez à nouveau sur MUTE pour réactiver le son. L'indicateur d'entrée sélectionné clignote lorsque le son est désactivé.

**■ Commande d'autres composants**

Les fonctions des touches permettant de commander d'autres composants Yamaha sont identiques à celles de touches correspondantes sur ces composants. Pour plus d'informations, reportez-vous aux modes d'emploi de ces composants.

**⑥ Touches de commande d'un syntoniseur Yamaha**

Commandent différentes fonctions d'un syntoniseur Yamaha. Pour plus d'informations, reportez-vous au mode d'emploi du syntoniseur.

**Remarque**

Cette télécommande ne permet pas de commander tous les syntoniseurs Yamaha ou toutes les fonctions.

**⑦ Touches de commande d'un lecteur de CD Yamaha**

Commandent différentes fonctions d'un lecteur de CD Yamaha. Pour plus d'informations, reportez-vous au mode d'emploi du lecteur de CD.

**Remarque**

Cette télécommande ne permet pas de commander tous les lecteurs de CD Yamaha ou toutes les fonctions.

## Installation des piles dans la télécommande

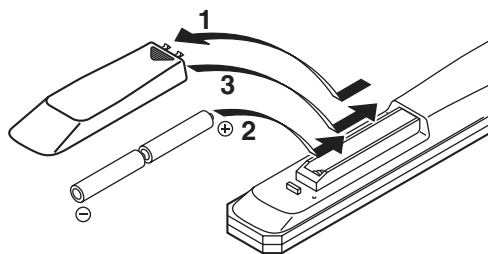

- 1** Appuyez sur la partie ▼ et faites glisser le couvercle du logement des piles pour le retirer.
- 2** Insérez deux piles fournies (AA, R6, UM-3) en respectant les polarités (+ et -) indiquées dans le logement.
- 3** Faites glisser le couvercle pour le remettre en place jusqu'à ce qu'il s'encliquette.

### ■ Remarques concernant les piles

- Changez les deux piles lorsque vous remarquez que la portée de la télécommande est plus courte.
- Utilisez des piles AA, R6, UM-3.
- Assurez-vous que les pôles sont correctement orientés. Voir l'illustration à l'intérieur du logement des piles.
- Retirez les piles si la télécommande n'est pas utilisée pendant un certain temps.
- N'utilisez pas tout à la fois des piles neuves et des piles usagées.
- N'utilisez pas non plus des piles de deux types différents (par exemple, des piles alcalines et des piles au manganèse). Lisez attentivement les indications indiquées sur l'emballage, car leur forme et leur couleur peuvent être identiques alors que leur type diffère.
- Si les piles ont fui, mettez-les au rebut immédiatement. Dans la mesure du possible, ne touchez pas le produit qui a fui et évitez qu'il ne vienne en contact avec vos vêtements, etc. Nettoyez soigneusement le logement des piles avant de mettre en place des piles neuves.
- Ne vous débarrassez pas des piles comme s'il s'agissait d'ordures ménagères ; traitez-les conformément à la réglementation locale.

## Utilisation de la télécommande

La télécommande émet un faisceau infrarouge directionnel.

Veillez à diriger la télécommande directement vers le capteur de télécommande situé sur le panneau avant de cet appareil pendant le fonctionnement.

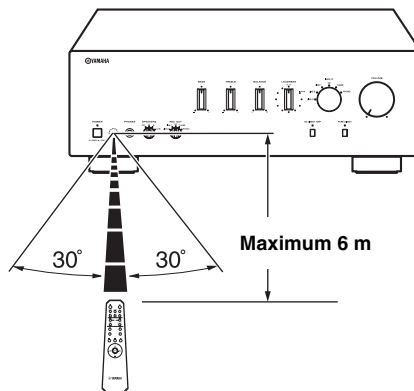

### ■ Manipulation de la télécommande

- Entre la télécommande et l'appareil, l'espace doit être libre d'obstacle.
- Ne renversez pas d'eau ou d'autre liquide sur la télécommande.
- Ne laissez pas tomber la télécommande.
- Ne conservez pas ou ne rangez pas la télécommande dans les endroits suivants :
  - très humides, par exemple près d'un bain
  - très chauds, par exemple près d'un appareil de chauffage ou d'un poêle
  - exposés à des températures très basses
  - poussiéreux
- N'exposez pas le capteur de télécommande à une lumière puissante, en particulier à une lampe fluorescente à onduleur, sinon la télécommande ne fonctionnera pas correctement. Le cas échéant, faites en sorte que le boîtier ne soit pas directement éclairé.



## Panneau arrière

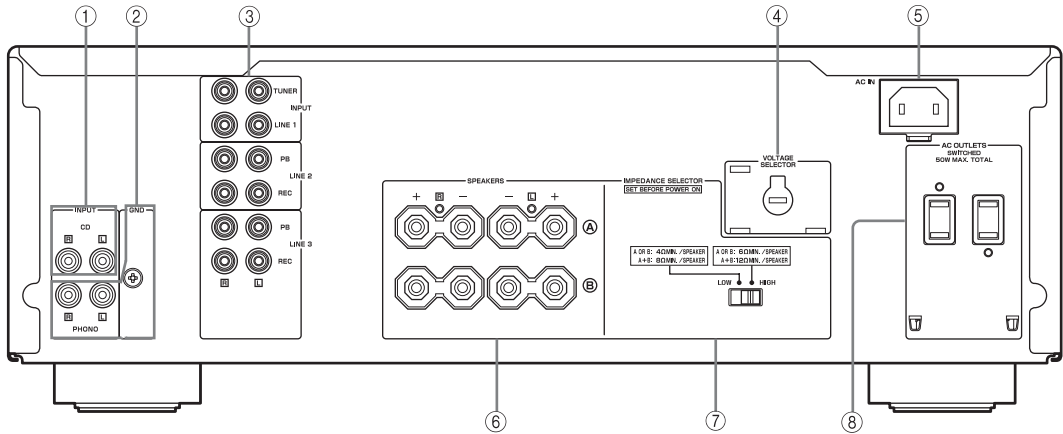

(Modèles pour l'Asie et Standard)

① **Prises d'entrée CD**

Pour raccorder un lecteur de CD.  
Voir page 6 pour plus d'informations sur la connexion.

② **Prises PHONO et borne GND**

Les prises PHONO sont destinées au raccordement d'un tourne-disque doté d'une cartouche MM.  
Voir page 6 pour plus d'informations sur la connexion.

③ **Prises d'entrée/sortie audio**

Pour raccorder des composants externes, tels qu'un tuner, etc.  
Voir page 6 pour plus d'informations sur la connexion.

④ **VOLTAGE SELECTOR**

(Modèles pour l'Asie et Standard uniquement)

Le sélecteur VOLTAGE SELECTOR doit être réglé sur votre tension secteur locale avant le raccordement du câble d'alimentation fourni à la prise murale.  
Voir page 8 pour plus de détails.

⑤ **AC IN**

Pour le raccordement du cordon d'alimentation fourni.  
Voir page 8 pour plus d'informations sur la connexion.

⑥ **Bornes SPEAKERS**

Pour le raccordement d'un ou deux jeux d'enceintes.  
Voir page 6 pour plus d'informations sur la connexion.

⑦ **Commutateur IMPEDANCE SELECTOR**

Voir Commutateur IMPEDANCE SELECTOR sur cette page.

⑧ **AC OUTLET(S)**

Pour alimenter vos autres composants audio/vidéo.  
Voir page 8 pour plus de détails.

### ■ Commutateur IMPEDANCE SELECTOR

#### ATTENTION

Ne modifiez pas le commutateur IMPEDANCE SELECTOR lorsque cet appareil est sous tension, car vous risqueriez de l'endommager.

Si l'appareil ne se met pas sous tension, le commutateur IMPEDANCE SELECTOR ne peut pas être correctement réglé dans l'une ou l'autre position. Si c'est le cas, faites glisser à fond le commutateur vers l'une ou l'autre position lorsque l'appareil est complètement hors tension. Sélectionnez la position du commutateur (LOW ou HIGH) selon l'impédance des enceintes de votre système.

Position du commutateur	Niveau d'impédance
<b>HIGH</b>	<ul style="list-style-type: none"> <li>• Si vous utilisez un jeu (A ou B), l'impédance de l'enceinte doit être de 6 Ω ou supérieure.</li> <li>• Si vous utilisez deux jeux (A et B) simultanément, l'impédance de chaque enceinte doit être de 12 Ω ou supérieure. (Sauf modèles pour les États-Unis et le Canada)</li> <li>• Si vous établissez des connexions bifilaires, l'impédance de l'enceinte doit être de 6 Ω ou supérieure. Voir page 7 pour plus de détails.</li> </ul>
<b>LOW</b>	<ul style="list-style-type: none"> <li>• Si vous utilisez un jeu (A ou B), l'impédance de l'enceinte doit être de 4 Ω ou supérieure.</li> <li>• Si vous utilisez deux jeux (A et B) simultanément, l'impédance de chaque enceinte doit être de 8 Ω ou supérieure.</li> <li>• Si vous établissez des connexions bifilaires, l'impédance de l'enceinte doit être de 4 Ω ou supérieure. Voir page 7 pour plus de détails.</li> </ul>

# RACCORDEMENTS

## Raccordement des enceintes et d'autres composants

### ATTENTION

- Ne raccordez pas cet appareil ou d'autres composants au secteur aussi longtemps que toutes les connexions entre les composants ne sont pas établies.
- Toutes les connexions doivent être correctes : L (gauche) à L, R (droite) à R, « + » à « + » et « - » à « - ». Si le raccordement est défectueux, aucun son n'est émis par l'enceinte, et si la polarité de la connexion est incorrecte, les sons manquent de naturel et de composants graves. Reportez-vous également au mode d'emploi de chaque composant.
- Utilisez un câble stéréo RCA pour les appareils audio, à l'exception des enceintes.

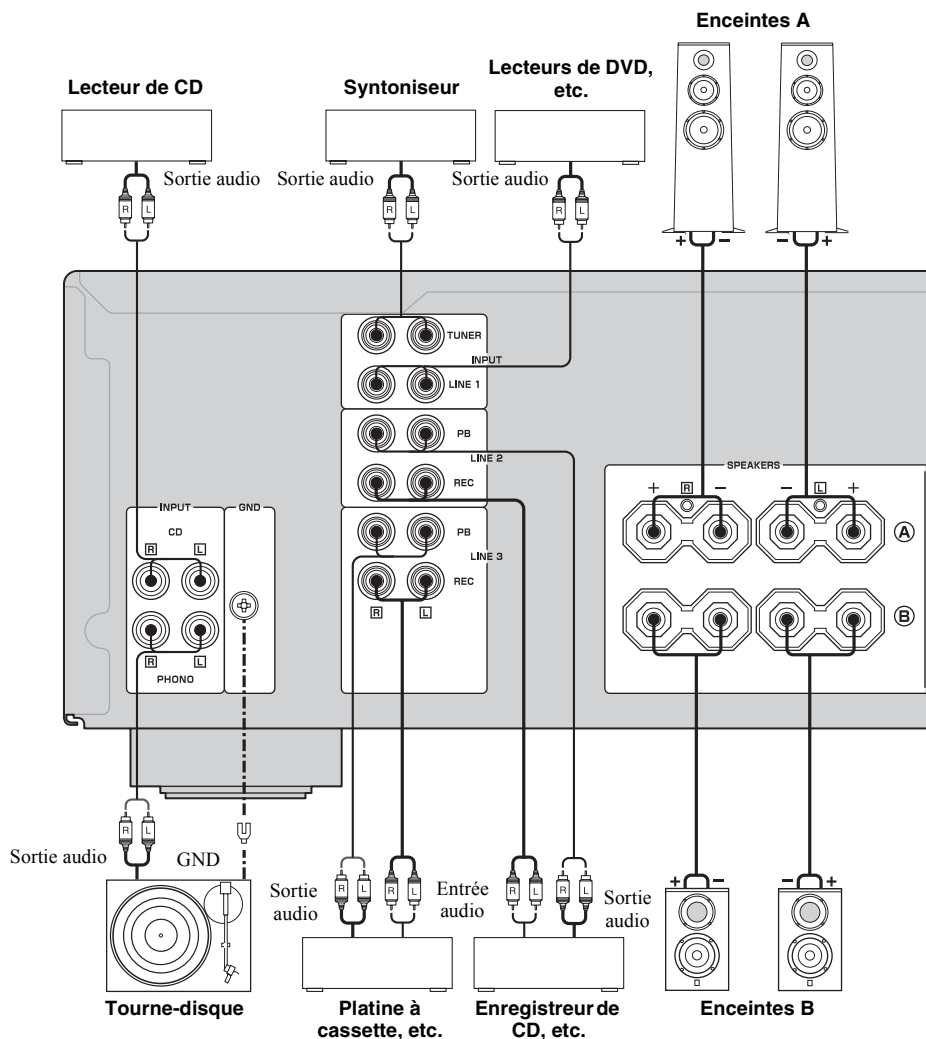

- Les prises PHONO sont destinées au raccordement d'un tourne-disque doté d'une cartouche MM.
- Raccordez votre tourne-disque à la borne GND afin de réduire le bruit dans le signal. Cependant, il est possible que vous entendiez moins de bruit en débranchant certains tourne-disques de la borne GND.

**ATTENTION**

- Le commutateur IMPEDANCE SELECTOR doit être réglé sur la position appropriée avant de raccorder un ou deux jeux d'enceintes. Voir page 5 pour plus de détails.
- Ne laissez pas les fils d'enceinte dénudés se toucher et évitez qu'ils entrent en contact avec les pièces métalliques de cet appareil. Cela risquerait d'endommager l'appareil et/ou les enceintes.
- Ne raccordez pas cet appareil ou d'autres composants au secteur aussi longtemps que toutes les connexions entre les composants ne sont pas établies.

- 1 Retirez environ 10 mm d'isolation à l'extrémité de chaque câble d'enceinte et torsadez les fils exposés du câble afin d'éviter tout court-circuit.**

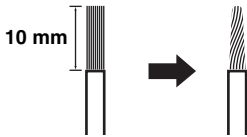

- 2 Raccordez le câble d'enceinte.**

- ① Dévissez le bouton.
- ② Insérez un fil dénudé dans l'orifice situé sur le côté de chaque borne.
- ③ Serrez le bouton pour fixer le fil.

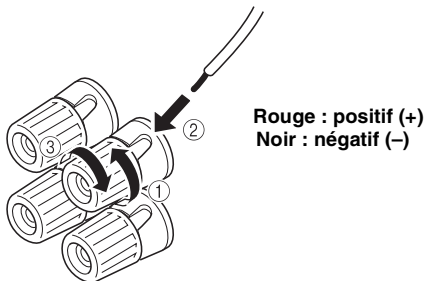

**■ Raccordement avec une fiche banane (Sauf modèles pour l'Asie, la Corée, le Royaume-Uni et l'Europe)**

Serrez d'abord le bouton et insérez la fiche banane dans l'extrémité de la borne correspondante.

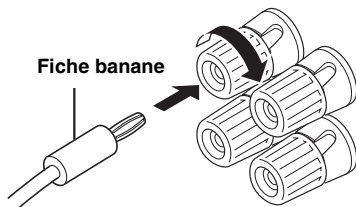
**Remarque**

Vous pouvez raccorder un ou deux jeux d'enceintes à cet appareil.

**■ Connexion bifilaire**

La connexion bifilaire a pour effet de séparer les graves des médiums et des aigus. Une enceinte compatible avec ce type de connexion est pourvue de quatre bornes de connexion. Ces deux jeux de bornes permettent de diviser l'enceinte en deux sections indépendantes. Lorsque ces connexions sont effectuées, les circuits d'attaque des médiums et des aigus sont reliés à un jeu de bornes et le circuit d'attaque des graves est relié à l'autre jeu de bornes.

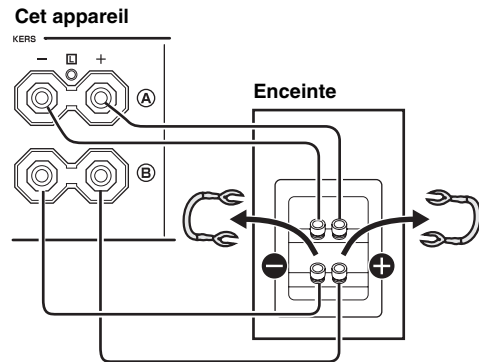

Raccordez l'autre enceinte à l'autre jeu de bornes de la même manière.

**ATTENTION**

Lorsque vous établissez des connexions bifilaires, réglez le commutateur IMPEDANCE SELECTOR sur HIGH ou LOW, selon l'impédance de vos enceintes :

6  $\Omega$  ou supérieure : HIGH

4  $\Omega$  ou supérieure : LOW

Pour le Commutateur IMPEDANCE SELECTOR, voir page 5.

**Remarque**

Lorsque vous établissez des connexions bifilaires, retirez les ponts de court-circuitage ou les câbles des enceintes.



Pour utiliser les connexions bifilaires, réglez le sélecteur SPEAKERS sur la position A+B.

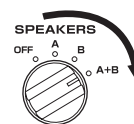

## Raccordement du cordon d'alimentation fourni

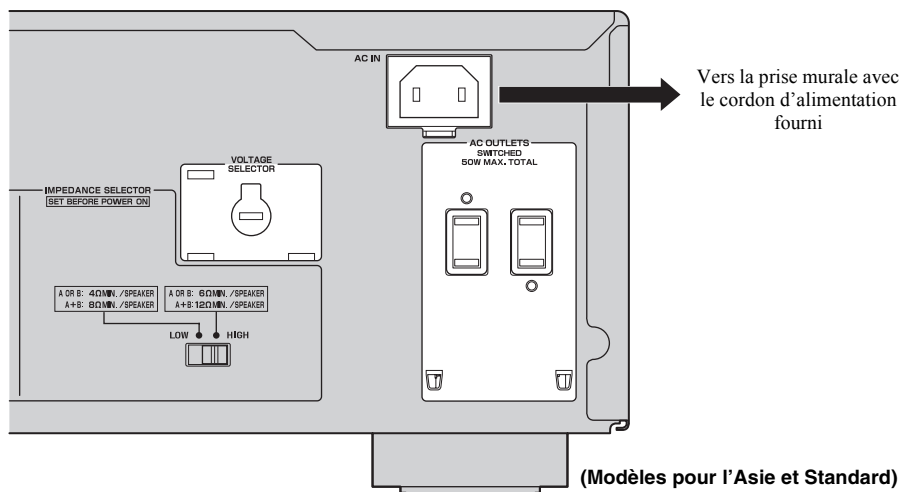

### ■ VOLTAGE SELECTOR (Modèles pour l'Asie et Standard uniquement)

Le sélecteur VOLTAGE SELECTOR situé sur le panneau arrière de cet appareil doit être réglé sur votre tension secteur locale AVANT le raccordement du câble d'alimentation fourni à la prise murale.

Un réglage incorrect du sélecteur VOLTAGE SELECTOR peut endommager l'appareil et créer un risque d'incendie.

Tournez le sélecteur VOLTAGE SELECTOR dans le sens horaire ou antihoraire pour le mettre en position correcte à l'aide d'un tournevis.

Les tensions sont les suivantes :

Modèle pour l'Asie..... CA 220/230–240 V, 50/60 Hz

Modèle Standard...CA 110/120/220/230–240 V, 50/60 Hz

### ■ AC OUTLET(S) (SWITCHED)

Modèles pour le Royaume-Uni et l'Australie .....1 prise

Modèle pour la Corée ..... Aucune

Autres modèles ..... 2 prises

Utilisez ces prises pour raccorder les cordons

d'alimentation de vos autres composants à cet appareil.

L'alimentation des prises AC OUTLET(S) est contrôlée par la touche POWER du panneau avant de cet appareil (ou de la télécommande). Les différentes prises alimentent les composants éventuellement raccordés lorsque

l'appareil est sous tension. Pour plus d'informations sur la puissance maximale (consommation totale d'énergie des composants), voir « CARACTÉRISTIQUES

TECHNIQUES », page 15.

### Remarque

Ne raccordez pas des composants équipés d'un amplificateur incorporé, notamment un caisson de graves, etc.

# LECTURE ET ENREGISTREMENT

## Lecture d'une source

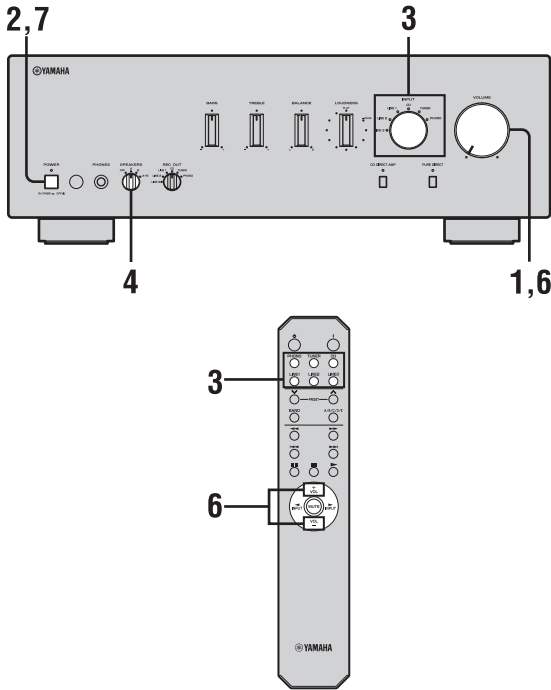

- 1 Tournez le bouton VOLUME du panneau avant à fond vers la gauche.

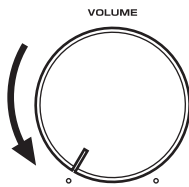

- 2 Enfoncez la touche POWER du panneau avant en position ON.



- 3 Tournez le sélecteur INPUT du panneau avant (ou appuyez sur l'une des touches du sélecteur d'entrée de la télécommande) pour sélectionner la source d'entrée à écouter.

Le témoin correspondant à la source d'entrée choisie s'allume.

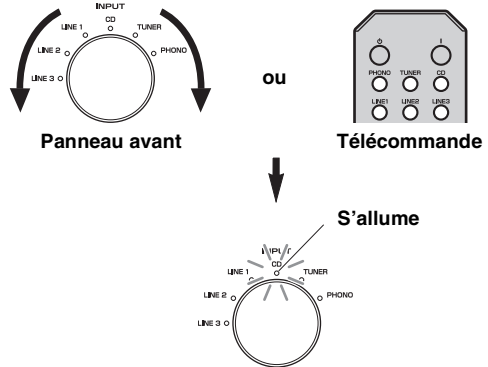

- 4 Tournez le sélecteur SPEAKERS du panneau avant afin de sélectionner SPEAKERS A, B ou A+B.

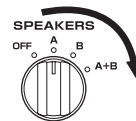

### Remarques

- Réglez le sélecteur SPEAKERS sur la position A+B si vous établissez des connexions bifilaires ou si vous utilisez deux jeux d'enceintes simultanément (A et B).
- Si vous écoutez à l'aide d'un casque, tournez le sélecteur sur la position OFF.

- 5 Lisez la source.

- 6** Tournez le bouton **VOLUME** du panneau avant (ou appuyez sur la touche **VOL +/-** de la télécommande) pour régler le niveau sonore.

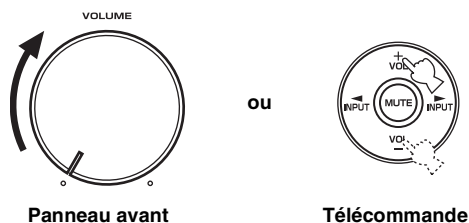

Panneau avant

Télécommande



Vous pouvez régler la qualité des tonalités à l'aide des commandes **BASS**, **TREBLE**, **BALANCE** et **LOUDNESS**, du commutateur **CD DIRECT AMP** ou du commutateur **PURE DIRECT** du panneau avant.

- 7** Après l'utilisation, appuyez sur la touche **POWER** du panneau pour mettre l'appareil hors tension.



Vous pouvez mettre cet appareil sous tension en appuyant sur la touche **I** de la télécommande si vous avez mis l'appareil en mode veille à l'aide de la touche **⏻** de la télécommande.

## Réglage de la qualité des tonalités

### ■ Utilisation du commutateur **CD DIRECT AMP**

Achemine les signaux d'entrée directement de votre lecteur de CD vers l'amplificateur de puissance, quel que soit le réglage du sélecteur **INPUT**. Par conséquent, les signaux d'entrée contournent le sélecteur **INPUT**, ainsi que les commandes **BASS**, **TREBLE**, **BALANCE** et **LOUDNESS**. Le gain est également réglé en mode **CD** afin que le son le plus pur possible soit reproduit, sans altération des signaux **CD**.

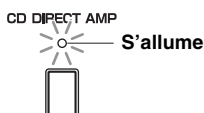

#### Remarques

- Les commandes **BASS**, **TREBLE**, **BALANCE**, **LOUDNESS** et le sélecteur **INPUT** ne fonctionnent pas lorsque le commutateur **CD DIRECT AMP** est activé.
- Si vous utilisez le commutateur **CD DIRECT AMP**, veillez à raccorder le lecteur de CD aux prises d'entrée **CD**.

### ■ Utilisation du commutateur **PURE DIRECT**

Achemine les signaux d'entrée provenant de vos sources audio. Par conséquent, les signaux d'entrée contournent les commandes **BASS**, **TREBLE**, **BALANCE** et **LOUDNESS**, éliminant ainsi toute altération des signaux audio afin de produire un son plus direct de haut niveau à partir de toutes les sources d'entrée.

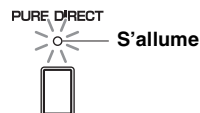

#### Remarque

Les commandes **BASS**, **TREBLE**, **BALANCE** et **LOUDNESS** ne fonctionnent pas lorsque le commutateur **PURE DIRECT** est activé.

### ■ Réglage des commandes **BASS** et **TREBLE**

Réglez la réponse dans les hautes et les basses fréquences. La position centrale produit une réponse plate.

#### **BASS**

Si vous constatez un manque de graves, tournez dans le sens horaire pour les amplifier. Si vous constatez une trop grande proportion de graves, tournez dans le sens antihoraire pour les éliminer.

Plage de commande :  $-10$  dB à  $+10$  dB (20 Hz)

#### **TREBLE**

Si vous constatez un manque d'aigus, tournez dans le sens horaire pour les amplifier. Si vous constatez une trop grande proportion d'aigus, tournez dans le sens antihoraire pour les éliminer.

Plage de commande :  $-10$  dB à  $+10$  dB (20 kHz)



### ■ Réglage de la commande **BALANCE**

Équilibrez le son reproduit par les enceintes gauche et droite afin de compenser le déséquilibre sonore provoqué par l'emplacement des enceintes ou les conditions de la pièce d'écoute.

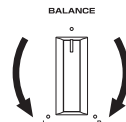

## ■ Réglage de la commande LOUDNESS

Conservez une plage de tonalités complète à tout niveau de volume, en compensant ainsi la perte de sensibilité de l'oreille humaine aux plages hautes et basses fréquences en présence d'un faible volume.

### ATTENTION

Si le commutateur CD DIRECT AMP (ou le commutateur PURE DIRECT) est activé et si la commande LOUDNESS est réglée à un certain niveau, les signaux d'entrée contournent la commande du correcteur physiologique, entraînant ainsi une réduction soudaine du niveau de sortie du son. Pour éviter d'altérer votre ouïe ou d'endommager les enceintes, veillez à appuyer sur le commutateur CD DIRECT AMP (ou sur le commutateur PURE DIRECT) APRÈS avoir réduit le niveau sonore ou APRÈS avoir vérifié que la commande LOUDNESS est correctement réglée.

### 1 Réglez la commande LOUDNESS sur la position FLAT.

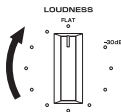

### 2 Tournez le bouton VOLUME du panneau avant (ou appuyez sur la touche VOL +/- de la télécommande) pour régler le niveau sonore sur le niveau d'écoute le plus élevé de votre choix.

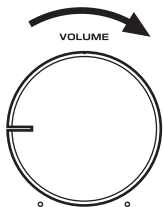

Panneau avant

ou

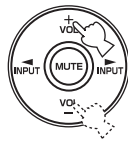

Télécommande

### 3 Tournez la commande LOUDNESS jusqu'à l'obtention du volume souhaité.

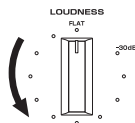

Une fois la commande LOUDNESS réglée, écoutez de la musique à votre niveau de volume préféré en utilisant le bouton VOLUME. Si l'effet de la commande du correcteur physiologique est trop fort ou trop faible, réajustez la commande LOUDNESS.

## Enregistrement d'une source

### Remarques

- Les signaux audio ne sont pas reproduits via les prises de sortie LINE 2 REC ou LINE 3 REC si vous sélectionnez LINE 2 ou LINE 3 à l'aide du sélecteur REC OUT.
- Les signaux audio sont reproduits au niveau des prises de sortie LINE 2 REC et LINE 3 REC si vous sélectionnez PHONO, TUNER, CD ou LINE 1.
- Les commandes VOLUME, BASS, TREBLE, BALANCE et LOUDNESS, ainsi que le commutateur CD DIRECT AMP (et le commutateur PURE DIRECT) n'ont aucun effet sur la source enregistrée.
- Vérifiez la législation sur les droits d'auteur de votre pays en matière d'enregistrement à partir de disques, de CD, de la radio, etc. L'enregistrement d'œuvres protégées par les droits d'auteur peut constituer une violation de la législation sur les droits d'auteur.

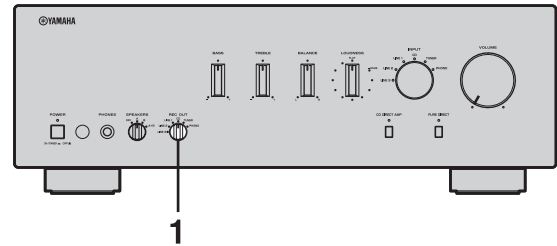

### 1 Tournez le sélecteur REC OUT du panneau avant afin de sélectionner la source à enregistrer.

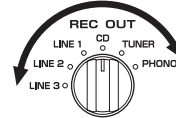

### 2 Lisez la source et lancez l'enregistrement sur l'appareil raccordé aux prises de sortie REC (LINE 2 et/ou LINE 3) du panneau arrière. Voir page 6.



- Si vous sélectionnez la même source à l'aide du sélecteur INPUT qu'à l'aide du sélecteur REC OUT, vous pouvez surveiller l'enregistrement.
- Pour écouter une autre source d'entrée sans affecter le signal de sortie de l'enregistrement en cours, sélectionnez la source à l'aide du sélecteur INPUT.

# GUIDE DE DÉPANNAGE

Reportez-vous au tableau suivant si l'appareil ne fonctionne pas comme il devrait. Si l'anomalie constatée n'est pas mentionnée ci-dessous, ou encore si les actions correctives suggérées sont sans effet, mettez l'appareil en mode veille, débranchez le cordon d'alimentation et prenez contact avec le revendeur ou le service après-vente agréé Yamaha le plus proche.

## ■ Généralités

Anomalies	Causes possibles	Solutions	Voir la page
<b>L'appareil ne se met pas sous tension lorsque le commutateur POWER du panneau avant est enfoncé. Par ailleurs, le témoin POWER ne s'allume pas.</b>	Le cordon d'alimentation fourni n'est pas raccordé ou n'est pas correctement inséré.	Raccordez fermement le cordon d'alimentation fourni.	8
	Vous avez appuyé sur la touche POWER (I) de la télécommande alors que cet appareil était hors tension.	Enfoncez le commutateur POWER du panneau avant en position ON.	3
	Un problème lié aux circuits internes de l'appareil est survenu.	Débranchez le cordon d'alimentation et prenez contact avec le revendeur ou le service après-vente agréé Yamaha le plus proche. Si l'appareil génère une odeur ou un bruit inhabituel, ne le mettez pas sous tension, débranchez le cordon d'alimentation et prenez contact avec un service après-vente afin de le faire réparer.	—
<b>L'appareil s'est mis soudainement hors tension et le témoin POWER clignote.</b>  <b>L'appareil est resté sous tension plusieurs secondes, puis s'est mis hors tension et le témoin POWER clignote.</b>	Les fils d'enceinte se touchent ou sont en court-circuit avec le panneau arrière.	Raccordez correctement les câbles d'enceinte et enfoncez à nouveau la touche d'alimentation en position ON. Le VOLUME est automatiquement réduit et cet appareil se met sous tension lorsque le témoin INPUT a clignoté pendant environ 15 secondes. Vérifiez que le son reproduit par les enceintes est correct en augmentant graduellement le volume, puis vous pouvez utiliser cet appareil normalement.	7
	L'enceinte ne fonctionne pas correctement.	Remplacez le jeu d'enceintes et enfoncez à nouveau la touche d'alimentation en position ON. Le VOLUME est automatiquement réduit et cet appareil se met sous tension lorsque le témoin INPUT a clignoté pendant environ 15 secondes. Vérifiez que le son reproduit par les enceintes est correct en augmentant graduellement le volume, puis vous pouvez utiliser cet appareil normalement.	—
	Le circuit de protection a été actionné en raison d'un niveau d'entrée ou de volume excessif.	Tournez la commande VOLUME du panneau avant pour réduire le niveau de volume, puis remettez l'appareil sous tension.	—
	Le circuit de protection a été actionné en raison d'une température interne excessive.	Laissez la température à l'intérieur de cet appareil diminuer pendant environ 30 minutes, tournez la commande VOLUME du panneau avant pour réduire le volume, puis remettez l'appareil sous tension. Installez l'appareil à un endroit où la chaleur qu'il dégage peut se dissiper aisément.	—
	Il se peut que le commutateur IMPEDANCE SELECTOR ne soit pas glissé à fond sur l'une ou l'autre position.	Mettez l'appareil hors tension et faites glisser le commutateur IMPEDANCE SELECTOR à fond sur l'une ou l'autre position.	5
	Le réglage de l'impédance est incorrect.	Réglez l'impédance en fonction de vos enceintes.	5
	Cet appareil a été exposé à un choc électrique externe puissant (tel qu'un orage ou de l'électricité statique intense).	Mettez cet appareil en mode veille, débranchez le cordon d'alimentation, rebranchez-le après 30 secondes, puis utilisez-le normalement.	—
	Un problème lié aux circuits internes de l'appareil est survenu.	Débranchez le cordon d'alimentation et prenez contact avec le revendeur ou le service après-vente agréé Yamaha le plus proche. Si l'appareil génère une odeur ou un bruit inhabituel, ne le mettez pas sous tension, débranchez le cordon d'alimentation et prenez contact avec un service après-vente afin de le faire réparer.	—



Anomalies	Causes possibles	Solutions	Voir la page
<b>Aucun son</b>	Le son est désactivé.	Appuyez sur la touche MUTE de la télécommande pour réactiver le son.	3
	Raccordement incorrect des câbles.	Raccordez correctement le câble stéréo des appareils audio et les fils des enceintes. Si le problème persiste, il se peut que les câbles soient défectueux.	6
	Aucune source d'entrée appropriée n'est sélectionnée.	Sélectionnez une source d'entrée appropriée à l'aide du sélecteur INPUT du panneau avant (ou de l'une des touches du sélecteur d'entrée de la télécommande).	9
	Le sélecteur SPEAKERS n'est pas correctement réglé.	Réglez le sélecteur SPEAKERS correspondant sur la position A, B ou A+B.	9
<b>Le son se coupe soudainement.</b>	Le circuit de protection a été actionné du fait de la présence d'un court-circuit, etc.	Vérifiez que le commutateur IMPEDANCE SELECTOR est correctement réglé.	5
		Vérifiez que les fils d'enceinte ne sont pas en contact entre eux ou ne sont pas en court-circuit avec le panneau arrière de cet appareil, et remettez cet appareil sous tension.	6
<b>Seule l'enceinte de gauche ou de droite émet des sons.</b>	Raccordement incorrect des câbles.	Raccordez correctement les câbles. Si le problème persiste, il se peut que les câbles soient défectueux.	6
	Réglage incorrect de la commande BALANCE.	Réglez la commande BALANCE sur la position appropriée.	10
<b>Basses insuffisantes et absence d'ambiance.</b>	Les fils + et - sont inversés sur l'amplificateur ou les enceintes.	Raccordez les fils d'enceinte en respectant la phase + et -.	6
<b>Un « ronflement » est audible.</b>	Raccordement incorrect des câbles.	Raccordez fermement les fiches audio. Si le problème persiste, il se peut que les câbles soient défectueux.	6
	Pas de connexion du tourne-disque à la borne GND.	Raccordez le tourne-disque à la borne GND de cet appareil.	6
<b>Le niveau sonore est trop faible pendant la lecture d'un disque.</b>	Le tourne-disque est raccordé à d'autres prises que les prises PHONO.	Raccordez le tourne-disque aux prises PHONO.	6
	La lecture du disque s'effectue sur un tourne-disque doté d'une cartouche MC.	Utilisez un tourne-disque doté d'une cartouche MM.	—
<b>Impossible d'augmenter le niveau de volume, ou le son est déformé.</b>	Le composant raccordé aux bornes LINE 2 REC ou LINE 3 REC de cet appareil est hors tension.	Mettez le composant sous tension.	—
<b>Le son est de moins bonne qualité lorsque vous écoutez avec un casque raccordé au lecteur de CD ou à la platine à cassette raccordée à cet appareil.</b>	L'appareil est hors tension ou en mode veille.	Mettez l'appareil sous tension.	9
<b>Le niveau sonore est faible.</b>	La commande LOUDNESS est activée.	Réglez la commande LOUDNESS sur la position FLAT.	11
<b>Impossible de modifier la source d'entrée, même en tournant le sélecteur INPUT.</b>	Le commutateur CD DIRECT AMP est activé.	Désactivez le commutateur CD DIRECT AMP.	10
<b>L'utilisation des commandes BASS, TREBLE, BALANCE et LOUDNESS n'affecte pas la qualité des tonalités.</b>	Le commutateur CD DIRECT AMP ou PURE DIRECT est activé.	Le commutateur CD DIRECT AMP ou PURE DIRECT doit être désactivé pour utiliser ces commandes.	10

## ■ Télécommande

Anomalies	Causes possibles	Solutions	Voir la page
<b>La télécommande ne fonctionne pas correctement.</b>	La télécommande est trop éloignée ou trop inclinée.	La télécommande fonctionne jusqu'à une portée de 6 m et à un angle de 30 degrés maximum par rapport au panneau avant.	4
	Les rayons directs du soleil ou un éclairage direct (provenant d'une lampe fluorescente à changement de fréquence, etc.) frappent le capteur de télécommande de cet appareil.	Repositionnez cet appareil ou l'éclairage.	—
	Les piles sont épuisées.	Remplacez toutes les piles.	4

# CARACTÉRISTIQUES TECHNIQUES

## SECTION ALIMENTATION

- Puissance de sortie minimum efficace  
(8 Ω, 20 Hz à 20 kHz, 0,019% DHT) ..... 90 W + 90 W  
(6 Ω, 20 Hz à 20 kHz, 0,03% DHT) ..... 105 W + 105 W
- Puissance dynamique (IHF)  
(8/6/4/2 Ω) ..... 135/160/200/240 W
- Puissance de sortie maximale  
[Modèle pour l'Europe uniquement]  
(1 kHz, 0,7% DHT, 4 Ω) ..... 160 W  
[Modèles pour l'Asie et Standard uniquement] (JEITA)  
(1 kHz, 10% DHT, 8/6 Ω) ..... 140/160 W
- Puissance de sortie selon CEI [Modèle pour l'Europe uniquement]  
(1 kHz, 0,019% DHT, 8 Ω) ..... 105 W
- Largeur de la bande de puissance  
(0,03% DHT, 50 W, 8 Ω) ..... 10 Hz à 50 kHz
- Coefficient d'amortissement  
1 kHz, 8 Ω ..... 240 minimum
- Signal d'entrée maximal  
PHONO (1 kHz, 0,019% DHT) ..... 70 mV minimum  
CD, etc. (1 kHz, 0,019% DHT) ..... 2,2 V minimum
- Réponse en fréquence  
CD, etc. (20 Hz à 20 kHz) ..... 0 ±0,5 dB  
CD DIRECT AMP ON (10 Hz à 100 kHz) ..... 0 ±1,0 dB
- Écart d'égalisation RIAA  
PHONO ..... ±0,5 dB
- Distorsion harmonique totale  
PHONO à OUT (REC)  
(20 Hz à 20 kHz, 3 V) ..... 0,008% maximum  
CD, etc. à SP OUT  
(20 Hz à 20 kHz, 50 W, 8 Ω) ..... 0,012% maximum
- Rapport signal/bruit (Réseau IHF-A)  
PHONO (5 mV, entrée court-circuitée) ..... 85 dB minimum  
CD DIRECT AMP (200 mV, entrée court-circuitée)  
..... 110 dB minimum
- Bruit résiduel (Réseau IHF-A)  
CD DIRECT AMP ON ..... 30 μV  
PURE DIRECT ON ..... 110 μV
- Erreur de suivi du gain (0 à -60 dB) ..... 2 dB maximum

## SECTION DE COMMANDE

- Sensibilité et impédance d'entrée  
PHONO ..... 3,0 mV/47 kΩ  
CD, etc. .... 200 mV/47 kΩ
- Niveau et impédance de sortie  
Niveau REC ..... 200 mV/1,2 kΩ maximum
- Puissance/Impédance du casque  
(Entrée 1 kHz, 200 mV, 8 Ω, 0,015% DHT)  
CD, etc. .... 0,47 V/470 Ω
- Séparation de canaux  
CD, etc. (5,1 kΩ, entrée court-circuitée, 1/10 kHz)  
..... 65/50 dB minimum
- Caractéristiques du contrôle du son  
BASS  
Renforcement/Coupeure (20 Hz) ..... ±10 dB  
Fréquence de transition ..... 350 Hz  
TREBLE  
Renforcement/Coupeure (20 kHz) ..... ±10 dB  
Fréquence de transition ..... 3,5 kHz
- Commande du volume en continu  
Atténuation (1 kHz) ..... -30 dB

## GÉNÉRALITÉS

- Alimentation  
[Modèles pour les États-Unis et le Canada] ..... CA 120 V, 60 Hz  
[Modèle pour l'Asie] ..... CA 220/230-240 V, 50/60 Hz  
[Modèle Standard] ..... CA 110/120/220/230-240 V, 50/60 Hz  
[Modèle pour la Chine] ..... CA 220 V, 50 Hz  
[Modèle pour la Corée] ..... CA 220 V, 60 Hz  
[Modèle pour l'Australie] ..... CA 240 V, 50 Hz  
[Modèles pour le Royaume-Uni et l'Europe] .... CA 230 V, 50 Hz
- Consommation  
[Modèles pour les États-Unis et le Canada] ..... 260 W, 360 VA  
[Autres modèles] ..... 260 W
- Consommation en mode veille ..... 0,1 W
- Consommation maximale [Modèle standard uniquement]  
(6 Ω, 1 kHz, 10% DHT) ..... 650 W
- Prises secteur  
[Modèles pour le Royaume-Uni et l'Australie]  
..... 1 (100 W au total maximum)  
[Modèle pour la Corée] ..... Aucune  
[Modèle Standard] ..... 2 (50 W au total maximum)  
[Autres modèles] ..... 2 (100 W au total maximum)
- Dimensions (L × H × P) ..... 435 × 151 × 382 mm
- Poids ..... 10,9 kg

Les spécifications peuvent être modifiées sans avis préalable.

## Garantie Limitée pour l'Espace Économique Européenne et la Suisse

Merci d'avoir porté votre choix sur un produit Yamaha. Dans l'hypothèse où vous devriez recourir au service de notre garantie après-vente, veuillez contacter votre revendeur Yamaha. Si vous rencontrez la moindre difficulté, n'hésitez pas à contacter directement Yamaha dans votre pays de résidence. Vous pouvez trouver toutes informations complémentaires sur notre site Web (<http://www.yamaha-hifi.com/> ou <http://www.yamaha-uk.com/> pour les résidents au Royaume-Uni).

Yamaha garantit votre produit contre tout défaut de fabrication, pièces et main d'oeuvre, pour une durée de 2 ans à compter de la première date de vente au détail. Yamaha s'engage, dans les conditions décrites ci-après, à procéder à la réparation du produit défectueux (ou d'un quelconque de ses composants) ou à son remplacement à l'appréciation de Yamaha en prenant à sa charge les coûts relatifs aux pièces détachées et à la main d'oeuvre. Yamaha se réserve le droit de remplacer le produit par un modèle semblable, de par sa valeur et ses caractéristiques, dès lors que la commercialisation dudit produit a cessé ou bien lorsque sa réparation s'avère économiquement injustifiée.

### Conditions

1. La facture d'achat originelle ou un justificatif d'achat correspondant (indiquant la date d'achat, la référence du produit et le nom du revendeur) DOIT accompagner le produit défectueux, ainsi qu'une description précise du dysfonctionnement constaté. En l'absence de cette preuve d'achat, Yamaha ne réserve le droit de refuser le service de la garantie et le produit peut être restitué aux frais du consommateur.
2. Le produit DOIT avoir été acheté par un distributeur agréé Yamaha au sein de l'Espace Economique Européen ou en Suisse.
3. Le produit doit n'avoir fait l'objet d'aucune modification ou altération, sauf accord écrit de Yamaha.
4. Les cas suivants font obstacle à l'application de la garantie :
  - a. Entretien périodique et réparation ou remplacement de pièces ayant subi une usure ou défaillance normale.
  - b. Dommages résultant de :
    - (1) Réparation effectuée par le consommateur lui-même ou par un tiers non autorisé.
    - (2) Emballage ou manutention inadéquats lors du transport du produit pour réparation. Veuillez noter qu'il est de la responsabilité de l'expéditeur de s'assurer que le produit est correctement emballé.
    - (3) Utilisation non-conforme du produit, correspondant aux cas non limitatifs (a) d'utilisation non-conforme à l'objet normal du produit ou non conforme aux instructions d'utilisation, de maintenance ou d'installation publiées par Yamaha, (b) ou d'utilisation du produit incompatible avec les normes techniques ou de sécurité en vigueur au sein du pays d'utilisation.
    - (4) Accidents, foudre, dégât des eaux, incendie, ventilation incorrecte, fuite de pile ou toute autre cause échappant au contrôle de Yamaha.
    - (5) Les défauts de la configuration dans laquelle ce produit est incorporé et/ou l'incompatibilité avec des produits tiers.
    - (6) Produit importé au sein de l'EEE, et/ou en Suisse, par une autre entité que Yamaha, dès lors que ce produit n'est pas conforme aux normes techniques ou de sécurité du pays d'utilisation et/ou aux normes des produits commercialisés par Yamaha au sein de l'EEE et/ou en Suisse.
    - (7) Produits non audiovisuels.  
(Les produits soumis à une « Déclaration de Garantie AV de Yamaha » sont indiqués sur notre site Web à l'adresse <http://www.yamaha-hifi.com/> ou <http://www.yamaha-uk.com/> pour les résidents au Royaume-Uni.)
5. Lorsque la garantie diffère entre le pays d'achat et le pays d'utilisation du produit, la garantie du pays d'utilisation est applicable.
6. Yamaha ne saurait être tenu pour responsable de quelconques pertes ou dommages, directs, consécutifs ou autres, sa responsabilité au titre de la garantie étant strictement limitée à la réparation ou au remplacement du produit.
7. Nous vous invitons à sauvegarder toutes les données ou réglages personnalisés de votre produit, Yamaha ne pouvant être tenu responsable de leur modification ou perte.
8. La présente garantie laisse intégralement subsister les droits que le consommateur peut détenir au titre de la garantie légale en vigueur ou au titre du contrat de vente conclu avec son revendeur.

### Information concernant la Collecte et le Traitement des piles usagées et des déchets d'équipements électriques et électroniques



Les symboles sur les produits, l'emballage et/ou les documents joints signifient que les produits électriques ou électroniques usagés ainsi que les piles ne doivent pas être mélangés avec les déchets domestiques habituels.

Pour un traitement, une récupération et un recyclage appropriés des déchets d'équipements électriques et électroniques et des piles usagées, veuillez les déposer aux points de collecte prévus à cet effet, conformément à la réglementation nationale et aux Directives 2002/96/EC et 2006/66/EC.



En vous débarrassant correctement des déchets d'équipements électriques et électroniques et des piles usagées, vous contribuerez à la sauvegarde de précieuses ressources et à la prévention de potentiels effets négatifs sur la santé humaine qui pourraient advenir lors d'un traitement inapproprié des déchets.



Pour plus d'informations à propos de la collecte et du recyclage des déchets d'équipements électriques et électroniques et des piles usagées, veuillez contacter votre municipalité, votre service de traitement des déchets ou le point de vente où vous avez acheté les produits.



#### [Information sur le traitement dans d'autres pays en dehors de l'Union Européenne]

Ces symboles sont seulement valables dans l'Union Européenne. Si vous souhaitez vous débarrasser de déchets d'équipements électriques et électroniques ou de piles usagées, veuillez contacter les autorités locales ou votre fournisseur et demander la méthode de traitement appropriée.

**Pb**

#### Note pour le symbole « pile » (deux exemples de symbole ci-dessous) :

Ce symbole peut être utilisé en combinaison avec un symbole chimique. Dans ce cas il respecte les exigences établies par la Directive pour le produit chimique en question.



# VORSICHT: VOR DER BEDIENUNG DIESES GERÄTES DURCHLESEN.

- 1 Um optimales Leistungsvermögen sicherzustellen, lesen Sie bitte die Anleitung aufmerksam durch. Bewahren Sie die Anleitung danach für spätere Nachschlagzwecke sorgfältig auf.
- 2 Diese Anlage muß an einem gut belüfteten, kühlen, trockenen und sauberen Ort aufgestellt werden – geschützt vor direkter Sonnenbestrahlung, Wärmequellen, Vibrationen, Staub, Feuchtigkeit und sehr niedrigen Temperaturen. Um eine einwandfreie Wärmeableitung zu gewährleisten, muß an der Oberseite ein Abstand von mindestens 30 cm, rechts und links mindestens 20 cm und ebenfalls 20 cm an der Geräterückseite eingehalten werden.
- 3 Stellen Sie dieses Gerät entfernt von anderen elektrischen Haushaltgeräten, Motoren oder Transformatoren auf, um Brummgeräusche zu vermeiden.
- 4 Setzen Sie dieses Gerät keinen plötzlichen Temperaturänderungen von kalt auf warm aus, und stellen Sie dieses Gerät nicht an Orten mit hoher Luftfeuchtigkeit auf (z.B. in Räumen mit Luftbefeuchtern), um Kondensation im Inneren des Gerätes zu vermeiden, da es anderenfalls zu elektrischen Schlägen, Feuer, Beschädigung dieses Gerätes und/oder zu persönlichen Verletzungen kommen kann.
- 5 Vermeiden Sie die Aufstellung dieses Gerätes an Orten, an welchen Fremdkörper in das Gerät fallen können bzw. an welchen Flüssigkeiten auf das Gerät verschüttet werden können. Stellen Sie auf der Oberseite des Gerätes niemals folgendes auf:
  - Andere Komponenten, da diese Beschädigung und/oder Verfärbung der Oberfläche dieses Gerätes verursachen können.
  - Brennende Objekte (z.B. Kerzen), da diese Feuer, Beschädigung des Gerätes und/oder persönliche Verletzungen verursachen können.
  - Mit Flüssigkeiten gefüllte Behälter, da diese umfallen und die Flüssigkeit auf das Gerät verschütten können, wodurch es zu elektrischen Schlägen für den Anwender und/oder zu Beschädigung des Gerätes kommen kann.
- 6 Decken Sie dieses Gerät niemals mit Zeitungen, Tischdecken, Vorhängen usw. ab, damit die Wärmeabfuhr nicht behindert wird. Falls die Temperatur im Inneren des Gerätes ansteigt, kann es zu Feuer, Beschädigung des Gerätes und/oder zu persönlichen Verletzungen kommen.
- 7 Schließen Sie dieses Gerät erst an eine Wandsteckdose an, nachdem alle anderen Anschlüsse ausgeführt wurden.
- 8 Stellen Sie dieses Gerät niemals mit der Unterseite nach oben auf, da es sonst beim Betrieb zu Überhitzung mit möglichen Beschädigungen kommen kann.
- 9 Wenden Sie niemals Gewalt bei der Bedienung der Schalter, Knöpfe und/oder Kabel an.
- 10 Wenn Sie das Netzkabel von der Wandsteckdose abtrennen, fassen Sie immer den Netzstecker an; ziehen Sie niemals an dem Kabel.
- 11 Reinigen Sie das Gerät nicht mit chemischen Lösungsmitteln. Diese könnten die Oberfläche angreifen. Reinigen Sie das Gerät mit einem sauberen, trockenen Tuch.
- 12 Verwenden Sie nur die für dieses Gerät vorgeschriebene Netzspannung. Falls Sie eine höhere als die vorgeschriebene Netzspannung verwenden, kann es zu Feuer, Beschädigung dieses Gerätes und/oder zu persönlichen Verletzungen kommen. Yamaha kann nicht verantwortlich gemacht werden für Schäden, die auf die Verwendung dieses Gerätes mit einer anderen als der vorgeschriebenen Spannung zurückzuführen sind.
- 13 Ziehen Sie bei Gewitter den Netzstecker aus der Netzsteckdose. Andernfalls kann es zu Schäden durch Blitzschlag kommen.
- 14 Versuchen Sie niemals ein Modifizieren oder Ändern dieses Gerätes. Falls eine Wartung erforderlich ist, wenden Sie sich bitte an einen Yamaha-Kundendienst. Das Gehäuse sollte niemals selbst geöffnet werden.
- 15 Falls Sie das Gerät für längere Zeit nicht verwenden (z.B. während der Ferien), ziehen Sie den Netzstecker von der Netzdose ab.
- 16 Stellen Sie dieses Gerät in der Nähe der Steckdose und so, dass der Netzstecker gut zugänglich ist.
- 17 Lesen Sie unbedingt den Abschnitt „STÖRUNGSBEHEBUNG“ in dieser Anleitung durch, um zu erfahren, wie Sie zunächst im Hinblick auf häufige Bedienfehler prüfen, bevor Sie entscheiden, dass das Gerät defekt ist.
- 18 Bevor Sie das Gerät umstellen, schalten Sie es mit der Taste POWER aus und ziehen Sie dann den Netzstecker aus der Netzsteckdose.
- 19 VOLTAGE SELECTOR (nur Modell für Asien und internationales Modell)  
Der VOLTAGE SELECTOR an der Rückseite des Gerätes muss auf die örtliche Netzspannung eingestellt werden, BEVOR Sie den Netzstecker in die Netzsteckdose stecken. Die folgenden Netzspannungen sind möglich:  
Modell für Asien  
..... 220/230–240 V Netzspannung, 50/60 Hz  
Internationales Modell  
..... 110/120/220/230–240 V Netzspannung, 50/60 Hz
- 20 Die Batterien dürfen nicht zu starker Hitze ausgesetzt werden, wie durch Sonnenlicht, Feuer o.ä.
- 21 Zu starker Schalldruck von Ohrhörern und Kopfhörern kann zu Gehörschäden führen.

Solange dieses Gerät an eine Netzsteckdose angeschlossen ist, bleibt es mit dem Stromnetz verbunden, auch wenn Sie es mit POWER ausgeschaltet oder mit der Taste  $\odot$  auf der Fernbedienung in den Bereitschaftsmodus geschaltet haben.

**WARNUNG**  
UM DIE GEFAHR EINES FEUERS ODER EINES ELEKTROSCHOCKS ZU VERMEIDEN, DARF DAS GERÄT WEDER REGEN NOCH FEUCHTIGKEIT AUSGESETZT WERDEN.

Das Gerät wechselt in den Bereitschaftsmodus, wenn Sie POWER nach innen in die Position ON und dann die Taste  $\odot$  auf der Fernbedienung drücken. In diesem Zustand verbraucht das Gerät eine sehr geringe Menge Strom.

# INHALT

## EINFÜHRUNG

MERKMALE.....	1
MITGELIEFERTES ZUBEHÖR .....	1
<b>BEDIENELEMENTE UND IHRE</b>	
<b>FUNKTIONEN</b> .....	2
Vorderseite.....	2
Fernbedienung .....	3
Einlegen der Batterien in die Fernbedienung .....	4
Verwenden der Fernbedienung.....	4
Rückseite.....	5

## BETRIEB

<b>WIEDERGABE UND AUFNAHME.....</b>	<b>9</b>
Wiedergeben einer Signalquelle.....	9
Einstellen der Klangqualität .....	10
Aufnehmen einer Signalquelle .....	11

## WEITERE INFORMATIONEN

<b>STÖRUNGSBEHEBUNG .....</b>	<b>12</b>
<b>TECHNISCHE DATEN .....</b>	<b>15</b>

## VORBEREITUNGEN

<b>ANSCHLÜSSE .....</b>	<b>6</b>
Anschließen der Lautsprecher und anderer	
Komponenten .....	6
Anschließen des mitgelieferten Netzkabels.....	8

### ■ Hinweise zu dieser Anleitung

- ☛ weist auf einen Tipp für die Bedienung hin.
- Einige Funktionen lassen sich mit den Tasten am Hauptgerät oder auf der Fernbedienung ausführen. In den Fällen, in denen sich die Namen der Tasten am Hauptgerät von denen auf der Fernbedienung unterscheiden, werden die Namen der Tasten auf der Fernbedienung in Klammern angegeben.
- Diese Anleitung wird vor der Produktion gedruckt. Änderungen des Designs und der technischen Daten im Sinne ständiger Verbesserungen usw. vorbehalten. Im Fall einer Differenz zwischen der Anleitung und dem Produkt weist das Produkt Priorität auf.

## MERKMALE

- ◆ Hohes dynamisches Leistungsvermögen bei Ansteuerung mit niedriger Impedanz
- ◆ Kontinuierlich regelbare Loudness-Steuerung
- ◆ Schalter CD DIRECT AMP zum Erzielen höchster Tonqualität bei CDs
- ◆ Schalter PURE DIRECT zum Reproduzieren des reinen Signalquellensounds
- ◆ Minimale Ausgangsleistung (effektiver Mittelwert) 90 W + 90 W (8 Ω), 0,019% Klirrfaktor, 20 Hz bis 20 kHz
- ◆ Wählschalter REC OUT unabhängig von Wahl der Eingangsquelle
- ◆ Fernbedienungsfunktion

## MITGELIEFERTES ZUBEHÖR

Bitte überprüfen Sie, ob Sie alle folgenden Teile erhalten haben:

Fernbedienung

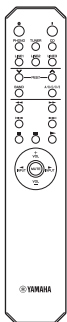

Batterien (x 2)  
(AA, R6, UM-3)

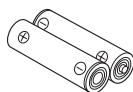

Netzkabel

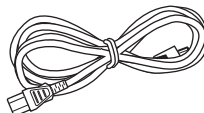

# BEDIENELEMENTE UND IHRE FUNKTIONEN

## Vorderseite

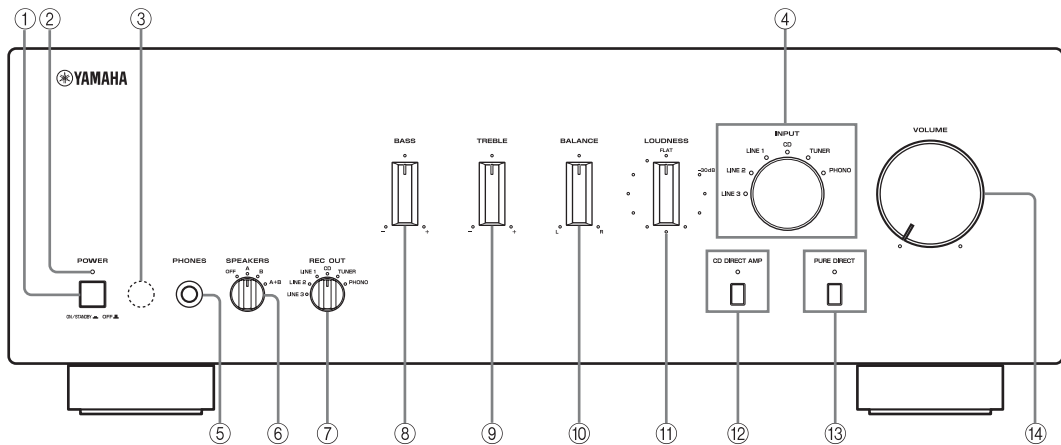

### ① POWER

Wenn Sie die Taste drücken und nach innen in die Position ON stellen, wird dieses Gerät eingeschaltet. Wenn das Gerät eingeschaltet ist, können Sie es mit der Taste  $\odot$  auf der Fernbedienung in den Bereitschaftsmodus schalten bzw. mit der Taste  $\lfloor$  auf der Fernbedienung aus dem Bereitschaftsmodus einschalten. Wenn Sie die Taste erneut drücken, so dass sie in der Position OFF leicht vorsteht, wird das Gerät ausgeschaltet.

#### Hinweis

Auch wenn das Gerät ausgeschaltet ist, verbraucht es eine geringe Menge Strom für den Speicher.

### ② Anzeige POWER

Leuchtet folgendermaßen:  
ON: Hell  
Bereitschaftsmodus: Schwach  
OFF: Aus

### ③ Fernbedienungssensor

Empfängt die Signale von der Fernbedienung.

### ④ Wählschalter INPUT und Anzeigen

Zum Auswählen der Eingangsquelle, die zu hören sein soll.

Die Eingangsquellenanzeigen leuchten, wenn die entsprechende Eingangsquelle ausgewählt wird.



Die Namen der Eingangsquellen entsprechen den Namen der Anschlussbuchsen an der Rückseite.

#### Hinweis

Die Eingangseinstellung bleibt nach dem Herausziehen des Netzkabels aus der Steckdose etwa 1 Woche lang gespeichert.

### ⑤ Kopfhörerbuchse PHONES

Zum Anschließen von Kopfhörern für privates Hörvergnügen. Drehen Sie den Wählschalter SPEAKERS an der Vorderseite in die Position OFF, um die Tonwiedergabe über die Lautsprecher auszuschalten.

### ⑥ Wählschalter SPEAKERS

Zum Ein- oder Ausschalten der an die Anschlüsse SPEAKERS A und/oder B an der Rückseite angeschlossenen Lautsprechersätze, je nachdem, ob der Wählschalter SPEAKERS auf A, B oder A+B gestellt wird.

### ⑦ Wählschalter REC OUT

Zum Auswählen einer Signalquelle für die Aufnahme, und zwar unabhängig von der Einstellung des Wählschalters INPUT, d. h. Sie können die hier ausgewählte Signalquelle aufnehmen, während Sie eine andere Signalquelle wiedergeben. Einzelheiten dazu finden Sie auf Seite 11.

### ⑧ BASS

Zum Erhöhen oder Verringern des Frequenzgangs der niedrigen Frequenzen. Einzelheiten dazu finden Sie auf Seite 10.

### ⑨ TREBLE

Zum Erhöhen oder Verringern des Frequenzgangs der hohen Frequenzen. Einzelheiten dazu finden Sie auf Seite 10.

### ⑩ BALANCE

Zum Einstellen der Tonbalance zwischen dem linken und rechten Lautsprecher. Einzelheiten dazu finden Sie auf Seite 10.

### ⑪ LOUDNESS

Zum Sicherstellen des vollständigen Frequenzumfangs bei jedem Lautstärkepegel. Einzelheiten dazu finden Sie auf Seite 11.

### ⑫ CD DIRECT AMP und Anzeige

Zum Reproduzieren von CD-Klang in höchster Tonqualität unabhängig von der Einstellung des Wählschalters INPUT. Die Anzeige darüber leuchtet, wenn diese Funktion aktiviert ist. Einzelheiten dazu finden Sie auf Seite 10.



**⑬ PURE DIRECT und Anzeige**

Zum Reproduzieren einer beliebigen Eingangsquelle mit einem Sound in höchstmöglicher Reinheit.  
Die Anzeige darüber leuchtet, wenn diese Funktion aktiviert ist. Einzelheiten dazu finden Sie auf Seite 10.

**⑭ VOLUME**

Zum Steuern des Tonausgangspegels.  
Dadurch wird der REC-Pegel beim Aufnehmen nicht beeinflusst.

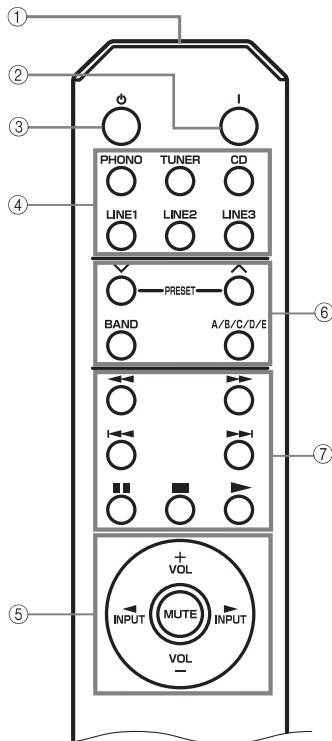
**Fernbedienung****■ Steuern dieses Geräts****① Infrarotsender**

Sendet Infrarotsignale an das Hauptgerät.

**② POWER (I)**

Zum Einschalten des Geräts.

**Hinweis**

Diese Taste funktioniert nur, wenn die Taste POWER an der Vorderseite des Geräts nach innen in die Position ON gedrückt wurde.

**③ STANDBY (⏻)**

Zum Schalten des Geräts in den Bereitschaftsmodus.

**Hinweise**

- Diese Taste funktioniert nur, wenn die Taste POWER an der Vorderseite des Geräts nach innen in die Position ON gedrückt wurde.
- Im Bereitschaftsmodus verbraucht dieses Gerät eine geringe Menge Strom, um Infrarotsignale von der Fernbedienung empfangen zu können.

**④ Eingangswahlstasten**

Zum Auswählen der Eingangsquelle, die zu hören sein soll.

**⑤ Verstärkersteuertasten****INPUT </>**

Zum Auswählen der Eingangsquelle, die zu hören sein soll.

**VOL +/-**

Zum Steuern des Tonausgangspegels.  
Dadurch wird der REC-Pegel beim Aufnehmen nicht beeinflusst.

**MUTE**

Zum Stummschalten der Tonausgabe. Drücken Sie MUTE erneut, wenn der Ton wieder ausgegeben werden soll. Die Anzeige des ausgewählten Eingangs blinkt, wenn der Ton stummgeschaltet wird.

**■ Steuern anderer Komponenten**

Die Tasten zum Steuern anderer Yamaha-Komponenten haben dieselbe Funktion wie die entsprechenden Tasten auf diesen Komponenten. Einzelheiten dazu finden Sie in der Bedienungsanleitung zur jeweiligen Komponente.

**⑥ Tasten zum Steuern eines Tuners von Yamaha**

Zum Steuern verschiedener Funktionen eines Tuners von Yamaha. Einzelheiten dazu finden Sie in der Bedienungsanleitung zum Tuner.

**Hinweis**

Nicht alle Yamaha-Tuner oder Funktionen lassen sich mit dieser Fernbedienung steuern.

**⑦ Tasten zum Steuern eines CD-Players von Yamaha**

Zum Steuern verschiedener Funktionen eines CD-Players von Yamaha. Einzelheiten dazu finden Sie in der Bedienungsanleitung zum CD-Player.

**Hinweis**

Nicht alle Yamaha-CD-Player oder Funktionen lassen sich mit dieser Fernbedienung steuern.

## Einlegen der Batterien in die Fernbedienung

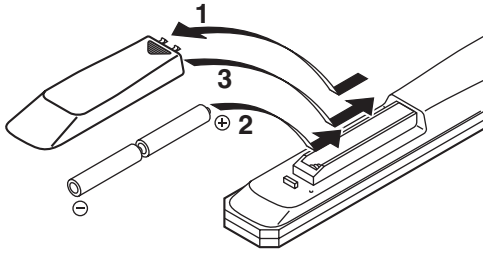

- 1** Drücken Sie auf den Bereich mit der Markierung ▼ und schieben Sie die Abdeckung des Batteriefachs auf.
- 2** Legen Sie die beiden mitgelieferten Batterien (AA, R6, UM-3) polaritätsrichtig, d. h. gemäß den Markierungen (+ und –) im Inneren des Batteriefachs ein.
- 3** Schieben Sie die Abdeckung wieder zurück, so dass sie einrastet.

### ■ Hinweise zu Batterien

- Tauschen Sie beide Batterien aus, wenn die Reichweite der Fernbedienung abnimmt.
- Verwenden Sie AA-, R6-, UM-3-Batterien.
- Achten Sie auf korrekte Polarität. Beachten Sie dazu die Abbildung im Inneren des Batteriefachs.
- Nehmen Sie die Batterien aus der Fernbedienung heraus, wenn Sie sie längere Zeit nicht benutzen wollen.
- Verwenden Sie alte Batterien nicht zusammen mit neuen.
- Verwenden Sie keine unterschiedlichen Batterietypen (wie z. B. Alkali- und Manganbatterien) zusammen. Achten Sie sorgfältig auf die Aufschrift bzw. Verpackung dieser verschiedenen Batterietypen, da sie die gleiche Form und Farbe haben können.
- Wenn Batterien ausgelaufen sind, entsorgen Sie sie bitte umgehend. Berühren Sie die ausgelaufene Flüssigkeit nicht und lassen Sie sie nicht mit Kleidern usw. in Kontakt kommen. Reinigen Sie das Batteriefach gründlich, bevor Sie neue Batterien einlegen.
- Werfen Sie Batterien nicht in den Hausmüll. Batterien müssen vorschriftsmäßig entsorgt werden.

## Verwenden der Fernbedienung

Die Fernbedienung gibt einen gerichteten Infrarotstrahl aus.

Achten Sie darauf, die Fernbedienung zum Steuern des Geräts direkt auf den Fernbedienungssensor an der Vorderseite des Geräts zu richten.

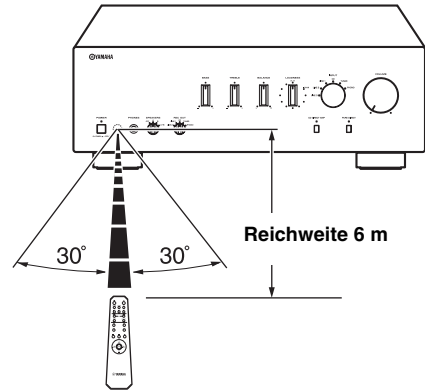

### ■ Umgang mit der Fernbedienung

- Zwischen der Fernbedienung und diesem Gerät dürfen sich keine großen Hindernisse befinden.
- Verschütten Sie kein Wasser oder andere Flüssigkeiten auf die Fernbedienung.
- Lassen Sie die Fernbedienung nicht fallen.
- Lassen Sie die Fernbedienung nicht an einem Ort, an dem sie folgenden Bedingungen ausgesetzt ist:
  - hoher Luftfeuchtigkeit, z. B. in einem Badezimmer
  - hohen Temperaturen, z. B. in der Nähe eines Heizgeräts oder eines Ofens
  - extrem niedrigen Temperaturen
  - Staub
- Schützen Sie den Fernbedienungssensor vor allem vor starken Lichtquellen, wie z. B. einer Leuchtstoffröhre. Andernfalls funktioniert die Fernbedienung möglicherweise nicht richtig. Stellen Sie das Gerät gegebenenfalls weiter von der starken Lichtquelle weg.

Rückseite

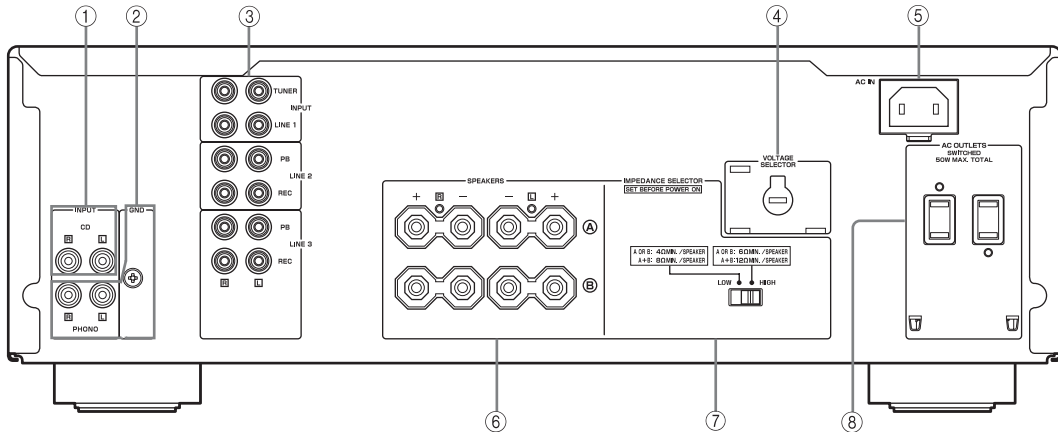

(Modell für Asien und internationales Modell)

① **CD-Eingangsbuchsen**

Zum Anschluss eines CD-Players.  
Informationen zum Anschließen finden Sie auf Seite 6.

② **Buchsen PHONO und Masseanschluss GND**  
PHONO-Buchsen für den Anschluss eines Plattenspielers mit MM-Tonabnehmer.  
Informationen zum Anschließen finden Sie auf Seite 6.

③ **Audioein-/ausgangsbuchsen**  
Zum Anschluss von externen Komponenten, wie z.B. einen Tuner etc.  
Informationen zum Anschließen finden Sie auf Seite 6.

④ **VOLTAGE SELECTOR**  
(nur Modell für Asien und internationales Modell)

Der Spannungswählschalter (VOLTAGE SELECTOR) muss auf die lokale Netzspannung eingestellt werden, bevor Sie das mitgelieferte Netzkabel an eine Netzsteckdose anschließen.  
Einzelheiten dazu finden Sie auf Seite 8.

⑤ **AC IN**  
Schließen Sie hier das mitgelieferte Netzkabel an.  
Informationen zum Anschließen finden Sie auf Seite 8.

⑥ **Anschlüsse SPEAKERS**  
Schließen Sie einen oder zwei Lautsprechersätze an.  
Informationen zum Anschließen finden Sie auf Seite 6.

⑦ **Schalter IMPEDANCE SELECTOR**  
Siehe Schalter IMPEDANCE SELECTOR auf dieser Seite.

⑧ **AC OUTLET(S)**  
Zum Versorgen anderer Audio-/Videokomponenten mit Strom.  
Einzelheiten dazu finden Sie auf Seite 8.

■ **Schalter IMPEDANCE SELECTOR**

**VORSICHT**

Stellen Sie den Schalter IMPEDANCE SELECTOR nicht um, solange das Gerät eingeschaltet ist. Andernfalls kann das Gerät beschädigt werden.  
Wenn sich das Gerät nicht einschalten lässt, befindet sich der Schalter IMPEDANCE SELECTOR möglicherweise nicht richtig in einer der Positionen. Ist dies der Fall, schieben Sie den Schalter ganz in eine der Positionen. Das Gerät muss zuvor vollständig von der Stromzufuhr getrennt werden.  
Wählen Sie die Schalterposition (LOW oder HIGH) je nach der Impedanz der Lautsprecher in Ihrer Anlage aus.

Schalterposition	Impedanzpegel
<b>HIGH</b>	<ul style="list-style-type: none"> <li>• Wenn Sie einen Lautsprechersatz (A oder B) verwenden, muss die Impedanz des Lautsprechers mindestens 6 Ω betragen.</li> <li>• Wenn Sie zwei Lautsprechersätze (A und B) gleichzeitig verwenden, muss die Impedanz der einzelnen Lautsprecher mindestens 12 Ω betragen (mit Ausnahme der Modelle für USA und Kanada).</li> <li>• Wenn Sie die Lautsprecher per Bi-Wiring (Doppelverdrahtung) anschließen, muss die Impedanz des Lautsprechers mindestens 6 Ω betragen. Einzelheiten dazu finden Sie auf Seite 7.</li> </ul>
<b>LOW</b>	<ul style="list-style-type: none"> <li>• Wenn Sie einen Lautsprechersatz (A oder B) verwenden, muss die Impedanz des Lautsprechers mindestens 4 Ω betragen.</li> <li>• Wenn Sie zwei Lautsprechersätze (A und B) gleichzeitig verwenden, muss die Impedanz der einzelnen Lautsprecher mindestens 8 Ω betragen.</li> <li>• Wenn Sie die Lautsprecher per Bi-Wiring (Doppelverdrahtung) anschließen, muss die Impedanz des Lautsprechers mindestens 4 Ω betragen. Einzelheiten dazu finden Sie auf Seite 7.</li> </ul>

# ANSCHLÜSSE

## Anschließen der Lautsprecher und anderer Komponenten

### VORSICHT

- Schließen Sie dieses Gerät und die anderen Komponenten erst an das Stromnetz an, wenn alle Anschlüsse zwischen den Komponenten vorgenommen wurden.
- Nehmen Sie alle Anschlüsse richtig vor: L (links) mit L, R (rechts) mit R, „+“ mit „+“ und „-“ mit „-“. Wenn die Anschlüsse nicht richtig vorgenommen wurden, ist von den Lautsprechern kein Ton zu hören. Wenn die Polarität der Lautsprecheranschlüsse nicht stimmt, klingt der Ton unnatürlich und Bässe fehlen. Schlagen Sie bitte auch in der Bedienungsanleitung der einzelnen Komponenten nach.
- Verwenden Sie außer bei den Lautsprechern Stereo-Cinchkabel für Audiogeräte.

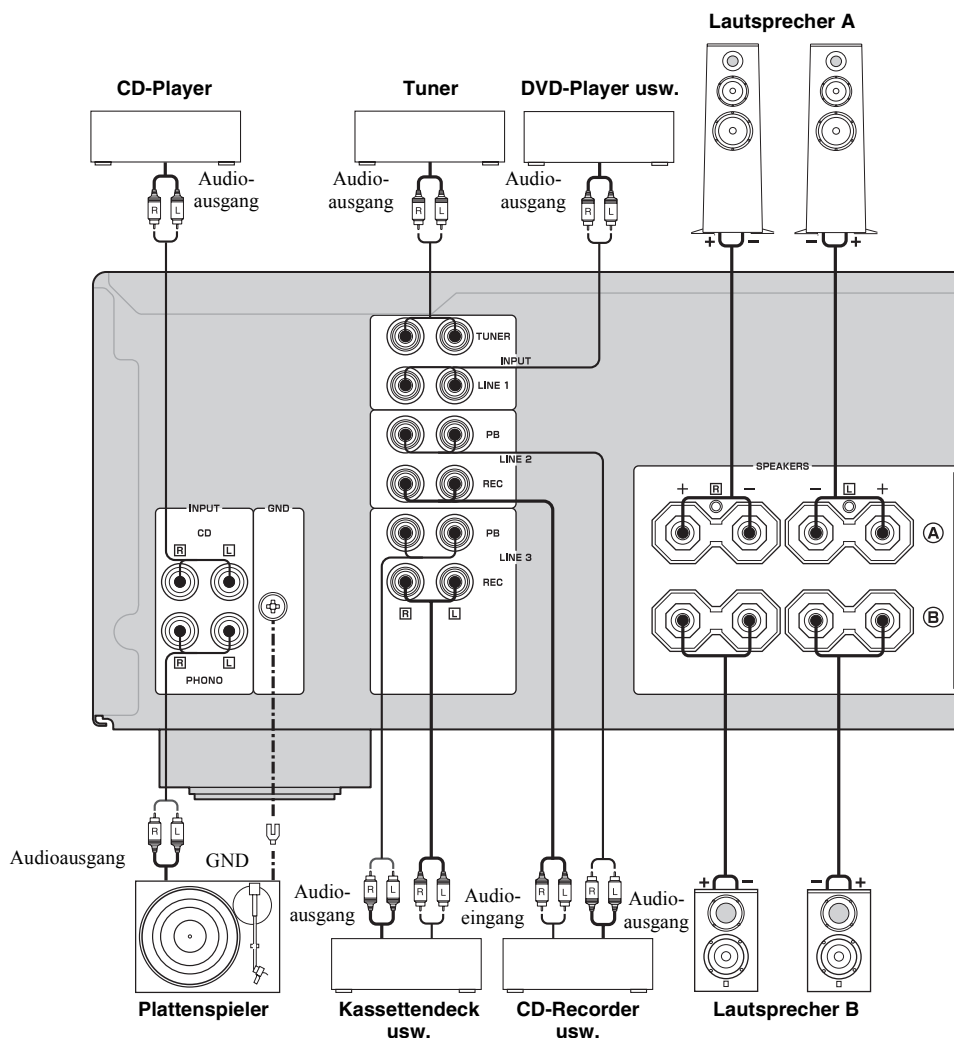

- PHONO-Buchsen für den Anschluss eines Plattenspielers mit MM-Tonabnehmer.
- Schließen Sie den Plattenspieler an den Anschluss GND an, um die Rauschstörungen im Signal zu verringern. Bei manchen Plattenspielern kann es jedoch vorkommen, dass geringere Rauschstörungen auftreten, wenn Sie den Plattenspieler nicht an den Anschluss GND anschließen.

**VORSICHT**

- Der IMPEDANCE SELECTOR muss sich in der richtigen Position befinden, bevor Sie einen oder zwei Lautsprechersätze anschließen. Einzelheiten dazu finden Sie auf Seite 5.
- Achten Sie darauf, dass sich blanke Lautsprecherdrähte nicht gegenseitig oder andere Metallteile dieses Geräts berühren. Andernfalls könnten das Gerät und/oder die Lautsprecher beschädigt werden.
- Schließen Sie dieses Gerät und die anderen Komponenten erst an das Stromnetz an, wenn alle Anschlüsse zwischen den Komponenten vorgenommen wurden.

## 1 Entfernen Sie etwa 10 mm der Isolierung am Ende der einzelnen Lautsprecherkabel und verdrehen Sie die blanken Adern, um Kurzschlüsse zu vermeiden.

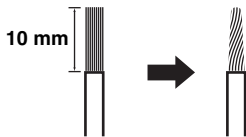

## 2 Schließen Sie das Lautsprecherkabel an.

- ① Schrauben Sie den Knopf auf.
- ② Schieben Sie ein blankes Kabelende in die Aussparung an der Seite der einzelnen Anschlüsse.
- ③ Ziehen Sie den Knopf an, um das Kabelende zu sichern.

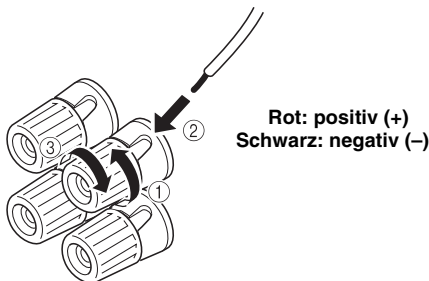

## ■ Anschließen eines Bananensteckers (außer Modelle für Asien, Korea, Großbritannien und Europa)

Ziehen Sie zuerst den Knopf fest und stecken Sie den Bananenstecker dann vorne in den entsprechenden Anschluss ein.

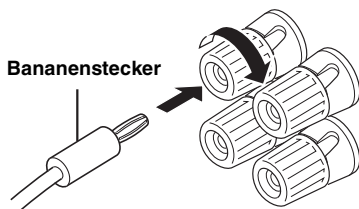
**Hinweis**

Sie können ein oder zwei Lautsprechersätze an dieses Gerät anschließen.

## ■ Anschluss über Doppelverdrahtung

Beim doppelt verdrahteten Anschluss wird der Tieftöner vom kombinierten Mittel- und Hochtönerbereich getrennt. Ein mit Doppelverdrahtung (Bi-Wiring) kompatibler Lautsprecher ist mit vier Anschlüssen versehen. Diese zwei Anschlusspaare am Lautsprecher ermöglichen die Aufteilung in zwei unabhängige Bereiche. Mit diesen Verbindungen werden die Mittel- und Hochtonfrequenztreiber mit einem Anschlusspaar und der Bassfrequenztreiber mit dem anderen Anschlusspaar verbunden.

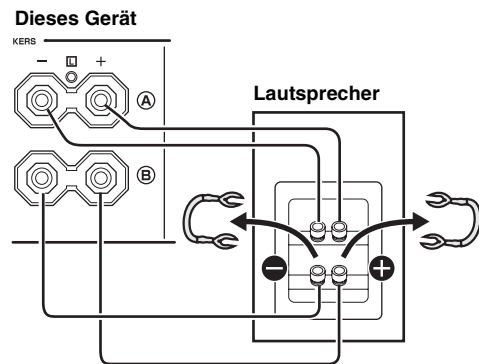

Weitere Lautsprecher auf dieselbe Weise an den anderen Anschlüssen anschließen.

**VORSICHT**

Beim Anschließen über Doppelverdrahtung stellen Sie den Schalter IMPEDANCE SELECTOR je nach Impedanz der Lautsprecher auf HIGH oder LOW:

6  $\Omega$  oder höher: HIGH

4  $\Omega$  oder höher: LOW

Informationen zum Schalter IMPEDANCE SELECTOR finden Sie auf Seite 5.

**Hinweis**

Beim Anschließen über Doppelverdrahtung entfernen Sie Kurzschlussbrücken oder -kabel am Lautsprecher.



Stellen Sie beim Anschließen über Doppelverdrahtung den Wählschalter SPEAKERS in die Position A+B.

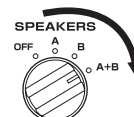

## Anschließen des mitgelieferten Netzkabels

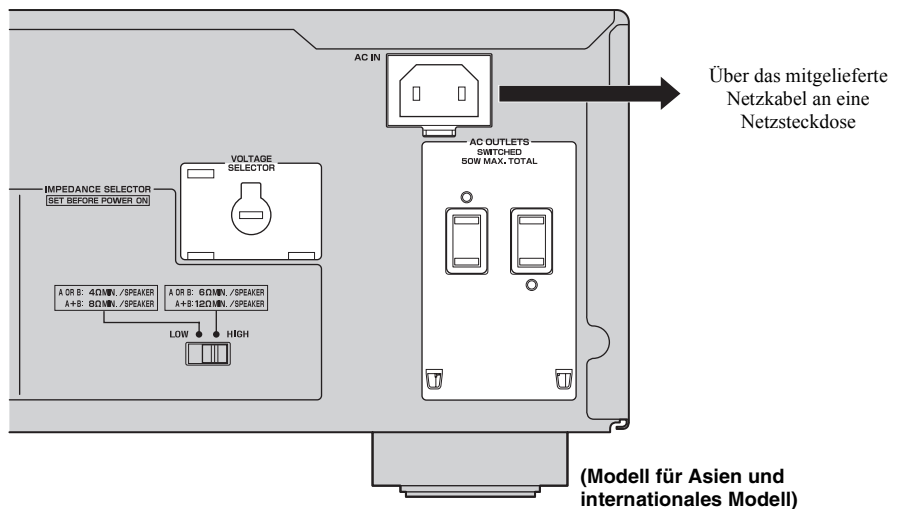

### ■ VOLTAGE SELECTOR (nur Modell für Asien und internationales Modell)

Der VOLTAGE SELECTOR an der Rückseite dieses Geräts muss auf die lokale Netzspannung eingestellt werden, BEVOR Sie das mitgelieferte Netzkabel an eine Netzsteckdose anschließen.

Wenn der VOLTAGE SELECTOR nicht richtig eingestellt ist, kann dieses Gerät beschädigt werden und es besteht Feuergefahr.

Drehen Sie den VOLTAGE SELECTOR mit einem Schlitzschraubenzieher im oder gegen den Uhrzeigersinn in die richtige Position.

Folgende Spannungen stehen zur Verfügung:

Modell für Asien

.....220/230–240 V Netzspannung, 50/60 Hz

Internationales Modell

..... 110/120/220/230–240 V Netzspannung, 50/60 Hz

### ■ AC OUTLET(S) (SWITCHED)

Modelle für Großbritannien und Australien

.....1 Netzausgang

Modell für Korea..... Keiner

Andere Modelle..... 2 Netzausgänge

Schließen Sie an diese Netzausgänge die Netzkabel der anderen Komponenten an. Die Stromversorgung über AC OUTLET(S) wird über die Taste POWER an der Vorderseite dieses Geräts (bzw. auf der Fernbedienung) gesteuert. Wenn dieses Gerät eingeschaltet ist, werden über die Netzausgänge auch die angeschlossenen Komponenten mit Strom versorgt. Informationen zur maximalen Gesamtleistungsaufnahme der Komponenten finden Sie unter „TECHNISCHE DATEN“ auf Seite 15.

### Hinweis

Schließen Sie keine Komponenten mit einem integrierten Verstärker an, wie z. B. einen Tieftöner usw.

### ■ Anschließen des mitgelieferten Netzkabels

Wenn alle anderen Anschlüsse vorgenommen wurden, schließen Sie das mitgelieferte Netzkabel an AC IN an der Rückseite dieses Geräts und dann an eine Netzsteckdose an.

# WIEDERGABE UND AUFNAHME

## Wiedergeben einer Signalquelle

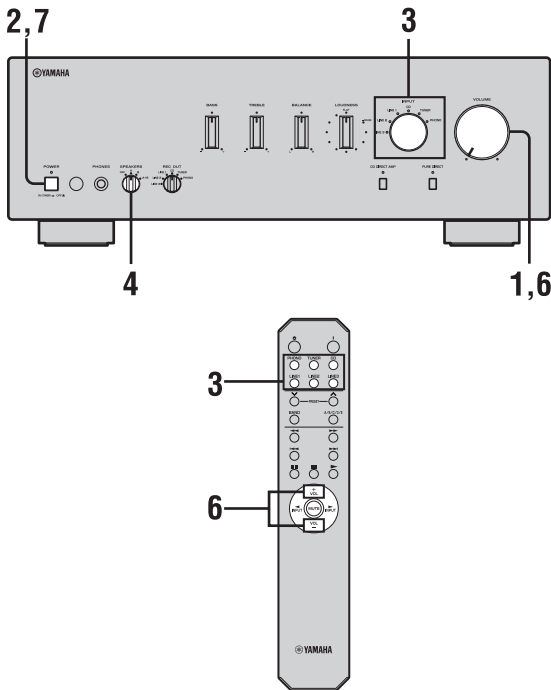

- 1 Drehen Sie **VOLUME** an der Vorderseite ganz gegen den Uhrzeigersinn.

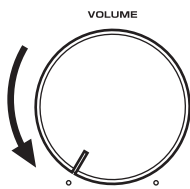

- 2 Drücken Sie **POWER** an der Vorderseite in die Position **ON**.



- 3 Drehen Sie den Wählschalter **INPUT** an der Vorderseite (oder drücken Sie eine der Eingangswahltasten auf der Fernbedienung) und wählen Sie die gewünschte **Eingangsquelle** aus.

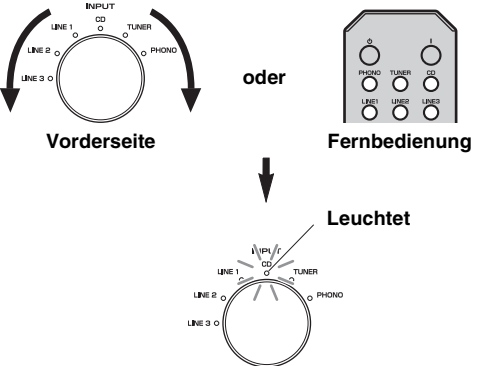

- 4 Drehen Sie den Wählschalter **SPEAKERS** an der Vorderseite und wählen Sie **SPEAKERS A, B oder A+B**.

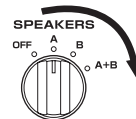

### Hinweise

- Stellen Sie den Wählschalter **SPEAKERS** in die Position **A+B**, wenn Sie die Anschlüsse per Doppelverdrahtung vorgenommen haben oder wenn Sie zwei Lautsprechersätze (A und B) gleichzeitig verwenden.
- Wenn die Ausgabe nur über Kopfhörer erfolgen soll, drehen Sie den Wählschalter in die Position **OFF**.

- 5 Starten Sie die **Wiedergabe der Signalquelle**.

**6 Drehen Sie VOLUME an der Vorderseite (oder drücken Sie VOL +/- auf der Fernbedienung) und stellen Sie den Tonausgangspegel ein.**

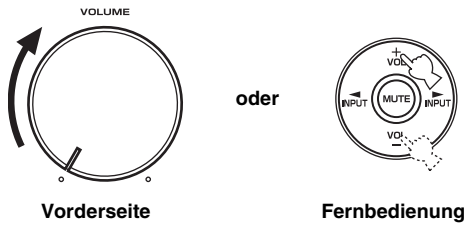

Sie können die Klangqualität mit den Reglern BASS, TREBLE, BALANCE und LOUDNESS, dem Schalter CD DIRECT AMP und dem Schalter PURE DIRECT an der Vorderseite des Geräts einstellen.

**7 Schalten Sie das Gerät nach dem Gebrauch mit der Taste POWER an der Vorderseite aus.**



Sie können das Gerät mit der Taste **|** auf der Fernbedienung einschalten, wenn Sie es mit der Taste **⏻** auf der Fernbedienung in den Bereitschaftsmodus geschaltet haben.

**Einstellen der Klangqualität**

**Mit dem Schalter CD DIRECT AMP**

Die Eingangssignale werden unabhängig von der Einstellung des Wählschalters INPUT vom CD-Player direkt an den Endverstärker durchgeschleift. Folglich umgehen die Eingangssignale den Wählschalter INPUT und die Regler BASS, TREBLE, BALANCE und LOUDNESS. Außerdem wird die Verstärkung an CD-Signale angepasst, so dass der Ton mit höchstmöglicher Reinheit und ohne Änderung an den CD-Signalen reproduziert werden kann.

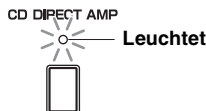

**Hinweise**

- Die Regler BASS, TREBLE, BALANCE, LOUDNESS und der Wählschalter INPUT funktionieren nicht, solange der Schalter CD DIRECT AMP aktiviert ist.
- Sie müssen den CD-Player mit den CD-Eingangsbuchsen verbinden, wenn Sie den Schalter CD DIRECT AMP verwenden wollen.

**Mit dem Schalter PURE DIRECT**

Die Eingangssignale von den Signalquellen werden durchgeschleift. Folglich umgehen die Eingangssignale die Regler BASS, TREBLE, BALANCE und LOUDNESS. Auf diese Weise werden Änderungen an den Audiosignalen ausgeschlossen und der Ton von allen Eingangsquellen wird direkter und reiner ausgegeben.

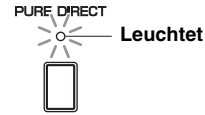

**Hinweis**

Die Regler BASS, TREBLE, BALANCE und LOUDNESS funktionieren nicht, solange der Schalter PURE DIRECT aktiviert ist.

**Einstellen der Regler BASS und TREBLE**

Sie können den Frequenzgang von Bässen und Höhen einstellen.

In der mittleren Position wird ein linearer Frequenzgang erzeugt.

**BASS**

Wenn Bässe fehlen, drehen Sie den Regler zum Verstärken im Uhrzeigersinn. Wenn die Bässe zu stark sind, drehen Sie den Regler zum Abschwächen gegen den Uhrzeigersinn.

Einstellbereich: -10 dB bis +10 dB (20 Hz)

**TREBLE**

Wenn Höhen fehlen, drehen Sie den Regler zum Verstärken im Uhrzeigersinn. Wenn die Höhen zu stark sind, drehen Sie den Regler zum Abschwächen gegen den Uhrzeigersinn.

Einstellbereich: -10 dB bis +10 dB (20 kHz)



**Einstellen des Reglers BALANCE**

Stellen Sie die Klangbalance zwischen dem linken und rechten Lautsprecher ein, um Unausgewogenheiten aufgrund der Lautsprecherpositionen oder der Hörbedingungen im Raum auszugleichen.

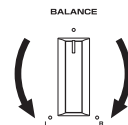



## ■ Einstellen des Reglers LOUDNESS

Sie können bei jedem Lautstärkepegel den vollständigen Frequenzumfang sicherstellen und damit die Unzulänglichkeiten des menschlichen Gehörs ausgleichen, das bei niedriger Lautstärke hohe und tiefe Frequenzen mit verminderter Empfindlichkeit wahrnimmt.

### VORSICHT

Wenn der Regler LOUDNESS auf einen bestimmten Pegel eingestellt ist und Sie den Schalter CD DIRECT AMP (oder den Schalter PURE DIRECT) aktivieren, kommt es zu einer plötzlichen Erhöhung des Tonausgangspegels, weil die Eingangssignale die Loudness-Einstellung umgehen. Um Gehörschäden bzw. Schäden an den Lautsprechern zu verhindern, dürfen Sie den Schalter CD DIRECT AMP (bzw. den Schalter PURE DIRECT) erst drücken, NACHDEM Sie den Tonausgangspegel verringert oder NACHDEM Sie überprüft haben, ob der Regler LOUDNESS richtig eingestellt ist.

### 1 Stellen Sie den Regler LOUDNESS in die Position FLAT.

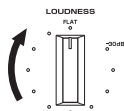

### 2 Drehen Sie VOLUME an der Vorderseite (oder drücken Sie VOL +/- auf der Fernbedienung) und stellen Sie den Tonausgangspegel auf die höchste für die Wiedergabe gewünschte Stufe.

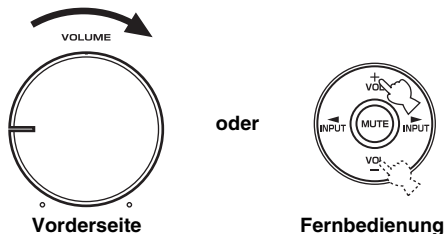

### 3 Drehen Sie den Regler LOUDNESS, bis die gewünschte Lautstärke eingestellt ist.

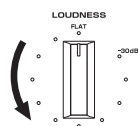

Nach dem Einstellen des Reglers LOUDNESS lassen Sie Musik mit der gewünschten Lautstärke wiedergeben, indem Sie den Regler VOLUME einstellen. Wenn der Effekt der Loudness-Einstellung zu stark oder zu schwach ist, stellen Sie den Regler LOUDNESS neu ein.

## Aufnehmen einer Signalquelle

### Hinweise

- Die Audiosignale werden nicht über die Ausgangsbuchsen LINE 2 REC oder LINE 3 REC ausgegeben, wenn LINE 2 oder LINE 3 mit dem Wählschalter REC OUT ausgewählt wird. Die Audiosignale werden an den Ausgangsbuchsen LINE 2 REC und LINE 3 REC ausgegeben, wenn Sie PHONO, TUNER, CD oder LINE 1 auswählen.
- Die Regler VOLUME, BASS, TREBLE, BALANCE und LOUDNESS und der Schalter CD DIRECT AMP (bzw. der Schalter PURE DIRECT) haben keine Auswirkung auf die aufgenommene Signalquelle.
- Beachten Sie beim Aufnehmen von Schallplatten, CDs, Radiosendungen usw. bitte die Bestimmungen des Urheberrechts in Ihrem Land. Das Aufnehmen von urheberrechtlich geschütztem Material verstößt unter Umständen gegen diese Bestimmungen.

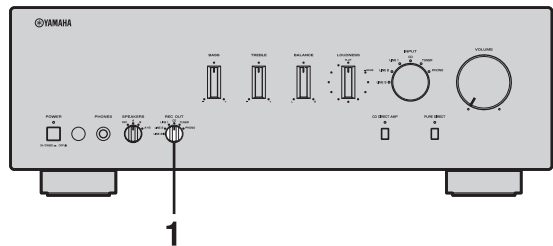

### 1 Drehen Sie den Wählschalter REC OUT an der Vorderseite und wählen Sie die Signalquelle für die Aufnahme aus.

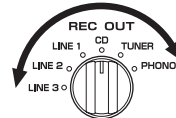

### 2 Starten Sie die Wiedergabe der Signalquelle und starten Sie die Aufnahme am Aufnahmegerät, das an die REC-Ausgangsbuchsen (LINE 2 und/oder LINE 3) an der Rückseite angeschlossen ist. Siehe Seite 6.



- Wenn Sie mit dem Wählschalter INPUT dieselbe Signalquelle auswählen wie mit dem Wählschalter REC OUT, können Sie die Aufnahme überprüfen.
- Wenn Sie eine andere Eingangsquelle wiedergeben wollen, ohne das aktuelle Ausgangssignal für die Aufnahme zu beeinträchtigen, wählen Sie die Signalquelle mit dem Wählschalter INPUT aus.

# STÖRUNGSBEHEBUNG

Sehen Sie in der Tabelle unten nach, wenn das Gerät nicht einwandfrei funktioniert. Falls das aufgetretene Problem unten nicht aufgeführt ist oder die Anweisungen nicht weiterhelfen, schalten Sie das Gerät in den Bereitschaftsmodus, ziehen Sie den Netzstecker heraus und wenden Sie sich an den nächsten autorisierten Yamaha-Fachhändler oder -Kundendienst.

## ■ Allgemeines

Problem	Mögliche Ursachen	Abhilfemaßnahmen	Siehe Seite
<b>Das Gerät lässt sich nicht mit dem Schalter POWER an der Vorderseite einschalten. Die Anzeige POWER leuchtet nicht auf.</b>	Das mitgelieferte Netzkabel ist nicht angeschlossen oder der Stecker ist nicht ganz eingesteckt.	Schließen Sie das mitgelieferte Netzkabel fest an.	8
	Das Gerät ist ausgeschaltet und Sie drücken die Taste POWER (I) auf der Fernbedienung.	Stellen Sie POWER an der Vorderseite des Geräts auf ON.	3
	An den internen Schaltkreisen des Geräts liegt ein Problem vor.	Ziehen Sie den Netzstecker heraus und wenden Sie sich an den nächsten autorisierten Yamaha-Fachhändler oder -Kundendienst. Wenn Sie am Gerät ungewöhnliche Gerüche oder Geräusche feststellen, schalten Sie es nicht ein, ziehen Sie den Netzstecker heraus und wenden Sie sich zu Reparaturzwecken an einen Kundendienst.	—
<b>Das Gerät schaltet sich unvermittelt aus und die Anzeige POWER blinkt.</b>  <b>Einige Sekunden nach dem Einschalten schaltet sich das Gerät aus und die Anzeige POWER blinkt.</b>	Die Adern von Lautsprecherkabeln berühren einander oder die Rückwand und erzeugen einen Kurzschluss.	Schließen Sie die Lautsprecherkabel richtig an und stellen Sie power erneut auf ON. Der Pegel VOLUME wird automatisch heruntergedreht und das Gerät schaltet sich ein, nachdem die Anzeige INPUT etwa 15 Sekunden lang geblinkt hat. Überprüfen Sie, ob über die Lautsprecher normaler Ton ausgegeben wird, indem Sie die Lautstärke langsam erhöhen. Anschließend können Sie das Gerät normal bedienen.	7
	Am Lautsprecher liegt eine Fehlfunktion vor.	Tauschen Sie den Lautsprechersatz aus und stellen Sie power erneut auf ON. Der Pegel VOLUME wird automatisch heruntergedreht und das Gerät schaltet sich ein, nachdem die Anzeige INPUT etwa 15 Sekunden lang geblinkt hat. Überprüfen Sie, ob über die Lautsprecher normaler Ton ausgegeben wird, indem Sie die Lautstärke langsam erhöhen. Anschließend können Sie das Gerät normal bedienen.	—
	Die Schutzschaltung wurde aufgrund zu starker Eingangssignale oder eines zu hohen Lautstärkepegels aktiviert.	Drehen Sie den Lautstärkepegel mit dem Regler VOLUME an der Vorderseite herunter und schalten Sie das Gerät wieder ein.	—
	Die Schutzschaltung wurde aufgrund zu hoher Temperaturen im Geräteinneren aktiviert.	Warten Sie etwa 30 Minuten, bis sich die Temperatur im Geräteinneren verringert hat, drehen Sie die Lautstärke mit dem Regler VOLUME an der Vorderseite herunter und schalten Sie das Gerät dann wieder ein. Stellen Sie das Gerät an einen Ort, an dem die Hitze gut abgeleitet wird.	—
	Der Schalter IMPEDANCE SELECTOR ist möglicherweise nicht richtig auf eine der Positionen gestellt.	Schalten Sie das Gerät aus und schieben Sie den Schalter IMPEDANCE SELECTOR ganz in die gewünschte Position.	5
	Die ImpedanzEinstellung ist falsch.	Stellen Sie die Impedanz gemäß der Lautsprecher ein.	5
	Das Gerät wurde einem starken externen Stromschlag (z. B. Blitzschlag oder starke statische Aufladung) ausgesetzt.	Schalten Sie das Gerät in den Bereitschaftsmodus, ziehen Sie den Netzstecker heraus, schließen Sie diesen nach 30 Sekunden wieder an und verwenden Sie das Gerät dann wie üblich.	—
	An den internen Schaltkreisen des Geräts liegt ein Problem vor.	Ziehen Sie den Netzstecker heraus und wenden Sie sich an den nächsten autorisierten Yamaha-Fachhändler oder -Kundendienst. Wenn Sie am Gerät ungewöhnliche Gerüche oder Geräusche feststellen, schalten Sie es nicht ein, ziehen Sie den Netzstecker heraus und wenden Sie sich zu Reparaturzwecken an einen Kundendienst.	—

Problem	Mögliche Ursachen	Abhilfemaßnahmen	Siehe Seite
<b>Es ist kein Ton zu hören.</b>	Der Ton ist stummgeschaltet.	Drücken Sie MUTE auf der Fernbedienung, damit der Ton wieder zu hören ist.	3
	Falsche Kabelanschlüsse.	Schließen Sie das Stereokabel für Audiogeräte und die Adern der Lautsprecherkabel richtig an. Wenn das Problem bestehen bleibt, sind die Kabel möglicherweise defekt.	6
	Es wurde keine geeignete Eingangsquelle ausgewählt.	Wählen Sie mit dem Wählschalter INPUT an der Vorderseite (oder mit einer der Eingangswahltasten auf der Fernbedienung) eine geeignete Eingangsquelle aus.	9
	Der Wählschalter SPEAKERS ist nicht korrekt eingestellt.	Stellen Sie den Wählschalter SPEAKERS in die Position A, B oder A+B.	9
<b>Der Ton wird plötzlich ausgeschaltet.</b>	Die Schutzschaltung wurde aufgrund eines Kurzschlusses usw. aktiviert.	Überprüfen Sie, ob der Impedanzwählschalter IMPEDANCE SELECTOR richtig eingestellt ist.	5
		Stellen Sie sicher, dass die Adern von Lautsprecherkabeln nicht einander oder die Rückwand berühren und einen Kurzschluss erzeugen. Schalten Sie das Gerät dann wieder ein.	6
<b>Nur der Ton vom Lautsprecher auf einer Seite ist zu hören.</b>	Falsche Kabelanschlüsse.	Schließen Sie die Kabel richtig an. Wenn das Problem bestehen bleibt, sind die Kabel möglicherweise defekt.	6
	Der Regler BALANCE ist falsch eingestellt.	Stellen Sie den Regler BALANCE in eine geeignete Position.	10
<b>Bässe und Klangtiefe fehlen.</b>	Die Adern + und – wurden am Verstärker oder an den Lautsprechern vertauscht.	Schließen Sie die Lautsprecheradern richtig an die Anschlüsse + und – an.	6
<b>Ein „Brummen“ ist zu hören.</b>	Falsche Kabelanschlüsse.	Achten Sie darauf, dass die Audiostecker fest sitzen. Wenn das Problem bestehen bleibt, sind die Kabel möglicherweise defekt.	6
	Der Plattenspieler wurde nicht an den Anschluss GND angeschlossen.	Schließen Sie den Plattenspieler an den Anschluss GND an diesem Gerät an.	6
<b>Der Lautstärkepegel ist beim Abspielen einer Schallplatte sehr niedrig.</b>	Der Plattenspieler ist an andere Buchsen als die Buchsen PHONO angeschlossen.	Schließen Sie den Plattenspieler an die Buchsen PHONO an.	6
	Die Schallplatte wird auf einem Plattenspieler mit einem MC-Tonabnehmer abgespielt.	Verwenden Sie einen Plattenspieler mit MM-Tonabnehmer.	—
<b>Der Lautstärkepegel lässt sich nicht erhöhen oder der Ton ist verzerrt.</b>	Die an die Anschlüsse LINE 2 REC oder LINE 3 REC des Geräts angeschlossene Komponente ist ausgeschaltet.	Schalten Sie die Komponente ein.	—
<b>Die Tonqualität ist schlechter, wenn Sie über Kopfhörer hören und diese an einen an dieses Gerät angeschlossenen CD-Player bzw. ein Kassettendeck angeschlossen sind.</b>	Dieses Gerät ist ausgeschaltet oder befindet sich im Bereitschaftsmodus.	Schalten Sie dieses Gerät ein.	9
<b>Der Ton ist sehr leise.</b>	Der Regler LOUDNESS wurde aktiviert.	Stellen Sie den Regler LOUDNESS in die Position FLAT.	11
<b>Die Eingangsquelle lässt sich durch Drehen des Wählschalters INPUT nicht wechseln.</b>	Der Schalter CD DIRECT AMP ist aktiviert.	Deaktivieren Sie den Schalter CD DIRECT AMP.	10

<b>Problem</b>	<b>Mögliche Ursachen</b>	<b>Abhilfemaßnahmen</b>	<b>Siehe Seite</b>
<b>Die Regler BASS, TREBLE, BALANCE und LOUDNESS haben keine Auswirkung auf die Klangqualität.</b>	Der Schalter CD DIRECT AMP oder der Schalter PURE DIRECT ist aktiviert.	Der Schalter CD DIRECT AMP bzw. der Schalter PURE DIRECT muss deaktiviert sein, damit diese Regler eine Wirkung haben.	10

■ **Fernbedienung**

<b>Problem</b>	<b>Mögliche Ursachen</b>	<b>Abhilfemaßnahmen</b>	<b>Siehe Seite</b>
<b>Die Fernbedienung funktioniert nicht oder nicht richtig.</b>	Sie richten die Fernbedienung aus zu großer Entfernung oder aus einem zu schrägen Winkel auf das Gerät.	Die Fernbedienung funktioniert innerhalb einer Reichweite von 6 m und bei maximal 30 Grad Winkelabweichung gegenüber der Vorderseite des Geräts.	4
	Der Fernbedienungssensor am Gerät ist direktem Sonnenlicht oder starkem Licht (z. B. einer Leuchtstoffröhre) ausgesetzt.	Stellen Sie das Gerät bzw. die Lampe an einer anderen Stelle auf.	—
	Die Batterien sind zu schwach.	Tauschen Sie alle Batterien aus.	4

# TECHNISCHE DATEN

## VERSTÄRKERTEIL

- Minimale Ausgangsleistung (effektiver Mittelwert)  
(8 Ω, 20 Hz bis 20 kHz, 0,019% Klirrfaktor) ..... 90 W + 90 W  
(6 Ω, 20 Hz bis 20 kHz, 0,03% Klirrfaktor) ..... 105 W + 105 W
- Dynamikleistung (IHF)  
(8/6/4/2 Ω) ..... 135/160/200/240 W
- Maximale Ausgangsleistung  
[nur Modell für Europa]  
(1 kHz, 0,7% Klirrfaktor, 4 Ω) ..... 160 W  
[nur Modell für Asien und internationales Modell] (JEITA)  
(1 kHz, 10% Klirrfaktor, 8/6 Ω) ..... 140/160 W
- Ausgangsleistung nach IEC [nur Modell für Europa]  
(1 kHz, 0,019% Klirrfaktor, 8 Ω) ..... 105 W
- Leistungsbandbreite  
(0,03% Klirrfaktor, 50 W, 8 Ω) ..... 10 Hz bis 50 kHz
- Dämpfungsfaktor  
1 kHz, 8 Ω ..... mindestens 240
- Maximale Eingangssignalstärke  
PHONO (1 kHz, 0,019% Klirrfaktor) ..... mindestens 70 mV  
CD usw. (1 kHz, 0,019% Klirrfaktor) ..... mindestens 2,2 V
- Frequenzgang  
CD usw. (20 Hz bis 20 kHz) ..... 0 ± 0,5 dB  
CD DIRECT AMP ON (10 Hz bis 100 kHz) ..... 0 ± 1,0 dB
- Abweichung von der RIAA-Entzerrung  
PHONO ..... ± 0,5 dB
- Gesamtklirrfaktor  
PHONO bis OUT (REC)  
(20 Hz bis 20 kHz, 3 V) ..... maximal 0,008%  
CD usw. bis SP OUT  
(20 Hz bis 20 kHz, 50 W, 8 Ω) ..... maximal 0,012%
- Signal-Rauschspannungsabstand (IHF-A Netzwerk)  
PHONO (5 mV, Eingang kurzgeschlossen) ..... mindestens 85 dB  
CD DIRECT AMP (200 mV, Eingang kurzgeschlossen)  
..... mindestens 110 dB
- Restrauschen (IHF-A Netzwerk)  
CD DIRECT AMP ON ..... 30 μV  
PURE DIRECT ON ..... 110 μV
- Verstärkungsgleichlauffehler (0 bis -60 dB) ..... maximal 2 dB

## REGELUNGSTEIL

- Eingangsempfindlichkeit/Eingangsimpedanz  
PHONO ..... 3,0 mV/47 kΩ  
CD usw. .... 200 mV/47 kΩ
- Ausgangspegel/Ausgangsimpedanz  
REC-Pegel ..... maximal 200 mV/1,2 kΩ
- Kopfhörerausgang/Impedanz  
(Eingang 1 kHz, 200 mV, 8 Ω, 0,015% Klirrfaktor)  
CD usw. .... 0,47 V/470 Ω
- Kanaltrennung  
CD usw. (5,1 kΩ, Eingang kurzgeschlossen, 1/10 kHz)  
..... mindestens 65/50 dB
- Klangregler-Charakteristika  
BASS  
Verstärkung/Abkappung (20 Hz) ..... ±10 dB  
Übernahmefrequenz ..... 350 Hz  
TREBLE  
Verstärkung/Abkappung (20 kHz) ..... ±10 dB  
Übernahmefrequenz ..... 3,5 kHz
- Kontinuierliche Loudness-Steuerung  
Dämpfung (1 kHz) ..... -30 dB

## ALLGEMEINES

- Netzspannung/-frequenz  
[Modelle für USA und Kanada] ..... 120 V Netzspannung, 60 Hz  
[Modell für Asien]  
..... 220/230–240 V Netzspannung, 50/60 Hz  
[Internationales Modell]  
..... 110/120/220/230–240 V Netzspannung, 50/60 Hz  
[Modell für China] ..... 220 V Netzspannung, 50 Hz  
[Modell für Korea] ..... 220 V Netzspannung, 60 Hz  
[Modell für Australien] ..... 240 V Netzspannung, 50 Hz  
[Modelle für Großbritannien und Europa]  
..... 230 V Netzspannung, 50 Hz
- Leistungsaufnahme  
[Modelle für USA und Kanada] ..... 260 W, 360 VA  
[Andere Modelle] ..... 260 W
- Leistungsaufnahme im Bereitschaftsmodus ..... 0,1 W
- Maximale Leistungsaufnahme [nur internationales Modell]  
(6 Ω, 1 kHz, 10% Klirrfaktor) ..... 650 W
- Netzausgänge  
[Modelle für Großbritannien und Australien]  
..... 1 (gesamt maximal 100 W)  
[Modell für Korea] ..... Keiner  
[Internationales Modell] ..... 2 (gesamt maximal 50 W)  
[Andere Modelle] ..... 2 (gesamt maximal 100 W)
- Abmessungen (B × H × T) ..... 435 × 151 × 382 mm
- Gewicht ..... 10,9 kg

Änderungen bei technischen Daten bleiben vorbehalten.

## Begrenzte Garantie für den Europäischen Wirtschaftsraum (EWR) und die Schweiz

Herzlichen Dank, dass Sie sich für ein Yamaha Produkt entschieden haben. In dem unwahrscheinlichen Fall, dass die Garantie für das Yamaha-Produkt in Anspruch genommen werden muss, wenden Sie sich bitte an den Händler, bei dem es gekauft wurde. Sollten Sie auf Schwierigkeiten stoßen, wenden Sie sich bitte an die Yamaha Repräsentanz in Ihrem Land. Auf unserer Internetseite (<http://www.yamaha-hifi.com/> oder <http://www.yamaha-uk.com/> für Einwohner Großbritanniens) finden Sie alle Einzelheiten.

Wir garantieren für einen Zeitraum von zwei Jahren ab ursprünglichem Kaufdatum, dass dieses Produkt frei von Verarbeitungs- oder Materialfehlern ist. Yamaha verpflichtet sich, gemäß der nachstehend angeführten Bedingungen, ein fehlerhaftes Produkt (oder Teile desselben) kostenfrei (gilt für Teile und Arbeit) zu reparieren oder auszutauschen. Diese Entscheidung obliegt ausschließlich Yamaha. Yamaha behält sich vor, das Produkt gegen ein in Art und/oder Wert und Zustand ähnliches Produkt auszutauschen, wenn das entsprechende Modell nicht mehr erzeugt wird, oder die Reparatur als unrentabel angesehen wird.

### Bedingungen

1. Dem defekten Produkt MUSS die Originalrechnung oder der Originalkaufbeleg (der Beleg muss das Kaufdatum, den Produkt-Code und den Namen des Händlers aufweisen) beigelegt werden, ebenso eine Fehlerbeschreibung. Bei Fehlen einer eindeutigen Kaufbestätigung behält sich Yamaha das Recht vor, den kostenfreien Service abzulehnen und das Produkt auf Kosten des Kunden zu retournieren.
2. Das Produkt MUSS von einem AUTORISIERTEN Yamaha-Händler innerhalb des Europäischen Wirtschaftsraums (EWR) oder der Schweiz gekauft worden sein.
3. Es wurden keine wie auch immer gearteten Änderungen am Produkt vorgenommen, außer diese wurden von Yamaha schriftlich genehmigt.
4. Folgendes ist von der Garantie ausgeschlossen:
  - a. Regelmäßige Wartung und Reparatur oder Austausch von Verschleißteilen.
  - b. Schaden durch:
    - (1) Vom Kunden selber oder von nichtbefugten Dritten ausgeführte Reparaturen.
    - (2) Unsachgemäße Verpackung oder Handhabung während des Transports vom Kunden. Beachten Sie bitte, dass die sachgerechte Verpackung des zur Reparatur gebrachten Produkts in der Verantwortung des Retournierenden liegt.
    - (3) Unsachgemäße Verwendung, einschließlich der, jedoch nicht beschränkt auf, (a) die Verwendung des Produkts zu anderen als den normalen Zwecken oder Behandlung entgegen die Anweisungen Yamahas zur korrekten Handhabung, Wartung oder Lagerung und (b) die Installation oder Verwendung des Produkts auf andere Weise als dies den technischen oder Sicherheitsstandards jenes Landes entspricht, in dem das Produkt verwendet wird.
    - (4) Unfälle, Blitzschlag, Wasser, Feuer, ungeeignete Belüftung, Auslaufen der Batterie oder jedem anderen Grund, den Yamaha nicht beeinflussen kann.
    - (5) Defekte an jenem System, an welches dieses Produkt angeschlossen wird und/oder die Inkompatibilität mit Produkten anderer Hersteller.
    - (6) Die Verwendung eines nicht von Yamaha in den EWR und/oder die Schweiz importierten Produkts, wenn dieses Produkt nicht den technischen oder Sicherheitsstandards jenes Landes, in dem es verwendet wird, und/oder der standardisierten Produktspezifikation für von Yamaha im EWR und/oder der Schweiz vertriebene Produkte, entspricht.
    - (7) Andere als für den AV- (audio-visuellen) Bereich bestimmte Produkte.  
(Produkte, die der „Yamaha AV-Garantieerklärung“ unterliegen, sind auf unserer Website bei <http://www.yamaha-hifi.com/> oder <http://www.yamaha-uk.com/> für Einwohner Großbritanniens definiert.)
5. Wenn es Unterschiede in den Garantiebedingungen zwischen jenem Land in dem das Produkt gekauft wurde, und jenem in dem das Produkt verwendet wird, finden die Garantiebedingungen jenes Landes Anwendung, in dem das Produkt verwendet wird.
6. Yamaha kann für keinerlei Verluste oder Schäden, ob direkt, in Konsequenz oder anderweitig, verantwortlich gemacht werden, außer bezüglich der Reparatur oder des Ersatzes eines Produkts.
7. Legen Sie bitte Kopien aller persönlichen Einstellungen und Daten an, da Yamaha weder für irgendwelche Änderungen noch für den Verlust solcher Daten verantwortlich gemacht werden kann.
8. Diese Garantie beeinflusst nicht die gesetzlichen Verbraucherrechte unter dem geltenden nationalen Recht oder die Verbraucherrechte gegenüber dem Händler, die durch einen Kaufvertrag entstehen.

## Verbraucherinformation zur Sammlung und Entsorgung alter Elektrogeräte und Benutzter Batterien



Befinden sich diese Symbole auf den Produkten, der Verpackung und/oder beiliegenden Unterlagen, so sollten benutzte elektrische Geräte und Batterien nicht mit dem normalen Haushaltsabfall entsorgt werden. In Übereinstimmung mit Ihren nationalen Bestimmungen und den Richtlinien 2002/96/EC und 2006/66/EC, bringen Sie alte Geräte und benutzte Batterien bitte zur fachgerechten Entsorgung, Wiederaufbereitung und Wiederverwendung, zu den entsprechenden Sammelstellen.



Durch die fachgerechte Entsorgung der Elektrogeräte und Batterien helfen Sie, wertvolle Ressourcen zu schützen und verhindern mögliche negative Auswirkungen auf die menschliche Gesundheit und die Umwelt, die andernfalls durch unsachgerechte Müllentsorgung auftreten könnten.



Für weitere Informationen zum Sammeln und Wiederaufbereiten alter Elektrogeräte und Batterien, kontaktieren Sie bitte Ihre örtliche Stadt- oder Gemeindeverwaltung, Ihren Abfallentsorgungsdienst oder die Verkaufsstelle der Artikel.

### [Entsorgungsinformation für Länder außerhalb der Europäischen Union]



Diese Symbole gelten nur innerhalb der Europäischen Union. Wenn Sie solche Artikel aufräumen möchten, kontaktieren Sie bitte Ihre örtlichen Behörden oder Ihren Händler und fragen Sie nach der sachgerechten Entsorgungsmethode.

**Pb**

### Anmerkung zum Batteriesymbol (untere zwei Symbolbeispiele):

Dieses Symbol kann auch in Kombination mit einem chemischen Symbol verwendet werden. In diesem Fall entspricht dies den Anforderungen der Richtlinie zur Verwendung chemischer Stoffe.



# OBSERVERA: LÄS DETTA INNAN ENHETEN TAS I BRUK.

- 1 Läs noga denna bruksanvisning för att kunna ha största möjliga nöje av enheten. Förvara bruksanvisningen nära till hands för framtida referens.
- 2 Installera denna ljudanläggning på ett väl ventilerat, svalt, torrt, rent ställe, och håll den borta från ställen som utsätts för solsken, värmekällor, vibrationer, damm, fukt och/eller kyla. Lämna ett fritt utrymme på minst 30 cm ovanför enheten, minst 20 cm på höger och vänster sida och minst 20 cm på baksidan.
- 3 Placera enheten på behörigt avstånd från andra elapparater, motorer, transformatorer och annat som kan orsaka störningar.
- 4 Utsätt inte enheten för hastiga temperaturväxlingar och placera den inte på ett ställe där luftfuktigheten är hög (t.ex. nära en luftfuktare) då fuktbildning i enheten skapar risk för brand, elstötar, skador på enheten eller personskador.
- 5 Placera inte enheten på ett ställe där främmande föremål kan tränga in i den eller där den kan utsättas för droppar eller vattenstänk. Placera aldrig det följande ovanpå enheten:
  - Övriga apparater då sådana kan orsaka skador och/eller missfärgning av enhetens hölje.
  - Brännbara föremål (t.ex. stearinljus) då sådana skapar risk för brand, skador på enheten och/eller personskador.
  - Vätskebehållare som kan falla och spilla vätska över enheten, vilket skapar risk för elstötar och/eller skador på enheten.
- 6 Täck aldrig över enheten med en tidning, duk, gardin el.dyl. då detta skapar risk för överhettning. En alltför hög temperatur inuti enheten kan leda till brand, skador på enheten och/eller personskador.
- 7 Anslut inte enheten till ett vägguttag förrän samtliga övriga anslutningar slutförts.
- 8 Använd aldrig enheten vänd upp och ned. Detta kan leda till överhettning som orsakar skador.
- 9 Hantera inte tangenter, reglage och kablar onödigt hårdhänt.
- 10 Fatta tag i själva kontakten när nätkabeln kopplas bort från vägguttaget; dra aldrig i kabeln.
- 11 Använd inte kemiska lösningsmedel för rengöring eftersom dessa kan skada ytbehandlingen. Använd en ren, torr trasa.
- 12 Använd endast den spänning som står angiven på enheten. Anslutning till en strömkälla med högre spänning än den angivna kan orsaka brand, skador på enheten och/eller personskador. Yamaha åtar sig inget ansvar för skador beroende på att enheten används med en spänning utöver den angivna.
- 13 Koppla vid åskväder loss nätkabeln från vägguttaget eller enheten för att skydda mot skador på grund av åsknedslag.
- 14 Försök aldrig att utföra egna reparationer. Kontakta en kvalificerad tekniker från Yamaha om servicebehov föreligger. Du får inte under några omständigheter ta av höljet.
- 15 Koppla bort nätkabeln från vägguttaget om enheten inte ska användas under en längre tid (t.ex. under semestern).
- 16 Installera denna enhet nära ett vägguttag och där stickkontakten lätt kan komma åt.
- 17 Läs avsnittet "FELSÖKNING" i bruksanvisningen för vanliga driftsproblem innan du förutsätter att enheten är söndrig.
- 18 Innan enheten flyttas ska du trycka på POWER för att stänga av denna enhet och sedan koppla bort nätkabeln från vägguttaget.
- 19 **VOLTAGE SELECTOR**  
(Endast modell till Asien och allmänna modeller)  
VOLTAGE SELECTOR (spänningsomkopplare) på enhetens bakpanel måste ställas in på den lokala nätspänningen INNAN du ansluter till nätuttaget. Spänningarna är:  
Modell till Asien ..... 220/230–240 V nätspänning, 50/60 Hz  
Allmän modell ... 110/120/220/230–240 V nätspänning, 50/60 Hz
- 20 Utsätt inte batterierna för kraftig värme från exempelvis solljus, eld eller liknande.
- 21 För hög ljudtryck från öronsnäckor eller hörlurar kan orsaka hörsel förlust.

Så länge den här enheten är ansluten till vägguttaget, är den inte bortkopplad från nätströmmen, även om enheten stängs av med POWER eller ställs i standbyläge med  $\odot$ -knappen på fjärrkontrollen.

## VARNING

UTSÄTT INTE ENHETEN FÖR REGN ELLER FUKT DÅ DETTA SKAPAR RISK FÖR BRAND ELLER ELSTÖTAR.

Enhets hamnar i standbyläge när man trycker POWER inåt till läge ON och därefter trycker på  $\odot$ -knappen på fjärrkontrollen. I detta läge förbrukar enheten minimal ström.

## OBSERVERA

Apparaten kopplas inte bort från växelströmskällan (nätet) så länge som den är ansluten till vägguttaget, även om själva apparaten har stängts av.

## ADVARSEL

Netspændingen til dette apparat er IKKE afbrudt, så længe netledningen sidder i en stikkontakt, som er t endt – også selvom der er slukket på apparatets afbryder.

## VAROITUS

Laitteen toisiopiriin kytetty käyttökytin ei irroita koko laitetta verkosta.



# INNEHÅLL

## INTRODUKTION

<b>FUNKTIONER</b> .....	1
<b>MEDFÖLJANDE TILLBEHÖR</b> .....	1
<b>REGLAGE OCH FUNKTIONER</b> .....	2
Frontpanel .....	2
Fjärrkontroll .....	3
Isättning av batterier i fjärrkontrollen.....	4
Använda fjärrkontrollen.....	4
Bakpanel .....	5

## FÖRBEREDELSE

<b>ANSLUTNINGAR</b> .....	6
Anslutning av högtalare och andra komponenter .....	6
Anslutning av medföljande nätkabel .....	8

## ANVÄNDNING

<b>SPELA UPP OCH SPELA IN</b> .....	9
Spela en källa .....	9
Justera ljudets kvalitet .....	10
Spela in en källa.....	11

## YTTERLIGARE INFORMATION

<b>FELSÖKNING</b> .....	12
<b>TEKNISKA DATA</b> .....	15

INTRODUKTION

FÖRBEREDELSE

ANVÄNDNING

YTTERLIGARE  
INFORMATION

### ■ Angående denna bruksanvisning

- ☼ indikerar tips för användningen.
- En del funktioner kan utföras antingen med knapparna på huvudenheten eller på fjärrkontrollen. I de fall där knapparnas beteckningar inte stämmer överens mellan huvudenheten och fjärrkontrollen så visas fjärrkontrollens knappar inom parentes.
- Denna bruksanvisning är tryckt före tillverkningen av produkten. Utförande och tekniska data kan delvis ändras på grund av förbättringar etc. Om någon skillnad mellan bruksanvisningen och produkten skulle förekomma, så har produkten företräde.

## FUNKTIONER

- ◆ Hög dynamisk effekt, kan driva låg impedans
- ◆ Steglöst variabel loudness
- ◆ CD DIRECT AMP-omkopplare för högsta ljudkvalitet från CD-skivor
- ◆ PURE DIRECT-omkopplare för återgivning av renast möjliga källjud
- ◆ Minimal uteffekt (effektivvärde)  
90 W + 90 W (8 Ω), 0,019 % THD, 20 Hz till 20 kHz
- ◆ REC OUT-väljare, oberoende av ingångskälla
- ◆ Fjärrkontroll

## MEDFÖLJANDE TILLBEHÖR

Var god kontrollera att följande delar finns med i förpackningen:

Fjärrkontroll

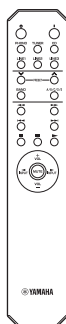

Batterier (x 2)  
(AA, R6, UM-3)

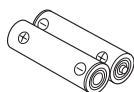

Nätkabel

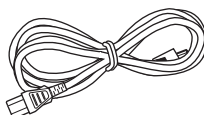

Svenska

# REGLAGE OCH FUNKTIONER

## Frontpanel

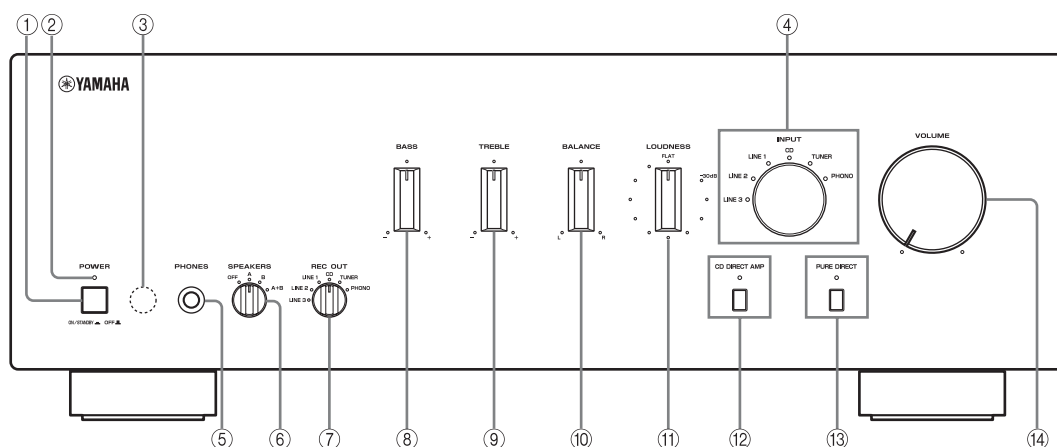

### ① POWER

Tryck in knappen till läge ON för att sätta på enheten. Du kan ställa enheten i standbyläge genom att trycka på fjärrkontrollens  $\text{O}$ -knapp eller starta den med fjärrkontrollens  $\text{I}$ -knapp när enheten är påslagen. Tryck en gång till så att knappen återtar läge OFF när du vill stänga av enheten.

### Anmärkning

Även när enheten är avslagen så förbrukar den en liten mängd ström för att bevara innehållet i minnet.

### ② POWER-indikator

Lysar enligt följande:

ON: Starkt

Standbyläge: Svagt

OFF: Släckt

### ③ Fjärrkontrollsensor

Sensorn tar emot signaler från fjärrkontrollen.

### ④ INPUT-väljare och indikatorer

Välj den ingångskälla du vill lyssna på.

Ingångskällans indikatorer lysar när man väljer motsvarande ingångskällor.



Ingångskällornas namn motsvarar namnen för anslutningarna på bakpanelen.

### Anmärkning

Inställd ingångskälla bibehålls i ungefär 1 vecka efter att nätkabeln dragits ur.

### ⑤ PHONES-uttag

Denna utgång matar ut ljud för lyssning via hörlurar. Vrid SPEAKERS-väljaren på frontpanelen till läge OFF för att stänga av ljudet från högtalarna.

### ⑥ SPEAKERS-väljare

Kopplar in eller ur det högtalarpär som är anslutet till uttagen SPEAKERS A och/eller B på bakpanelen varje gång SPEAKERS-väljaren ställs in på A, B eller A+B.

### ⑦ REC OUT-väljare

Välj en källa för inspelning oberoende av INPUT-väljarens inställning och spela in samtidigt som du lyssnar på en annan källa.

Se sidan 11 för mer information.

### ⑧ BASS

Vrid på detta reglage för att öka eller minska den låga frekvensåtergivningen.

Se sidan 10 för mer information.

### ⑨ TREBLE

Vrid på detta reglage för att öka eller minska den höga frekvensåtergivningen.

Se sidan 10 för mer information.

### ⑩ BALANCE

Vrid på detta reglage för att korrigera ljudbalansen mellan vänster och höger högtalare. Se sidan 10 för mer information.

### ⑪ LOUDNESS

Använd detta reglage för att bevara hela tonområdet oberoende av volymnivå.

Se sidan 11 för mer information.

## ⑫ CD DIRECT AMP och indikator

Återger CD-ljud med högsta signalkvalitet oberoende av INPUT-väljarens inställning.  
Motsvarande indikator lyser när funktionen är aktiv. Se sidan 10 för mer information.

## ⑬ PURE DIRECT och indikator

Återger alla ingångskällor med renast möjliga ljud.  
Motsvarande indikator lyser när funktionen är aktiv. Se sidan 10 för mer information.

## ⑭ VOLUME

Detta reglage används för att styra volymnivån.  
Detta påverkar inte REC-nivån för inspelning.

## Fjärrkontroll

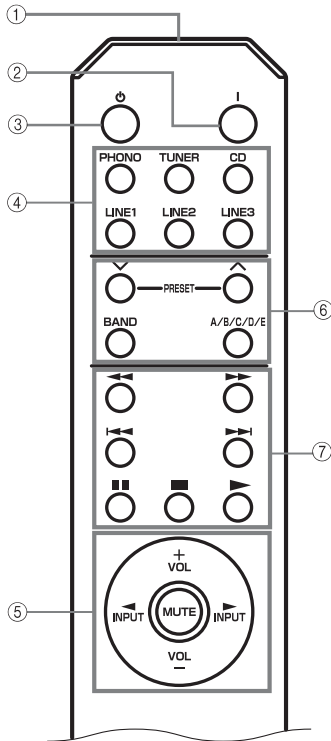

### ■ Styra den här enheten

#### ① Sändare för infraröda signaler

Sänder signaler till huvudenheten.

#### ② POWER (I)

Startar enheten.

#### Anmärkning

Den här knappen fungerar endast när POWER på frontpanelen är intryckt till läge ON.

#### ③ STANDBY (⏻)

Ställer enheten i standbyläge.

#### Anmärkningar

- Den här knappen fungerar endast när POWER på frontpanelen är intryckt till läge ON.
- I standbyläge förbrukar enheten en aning ström för att kunna ta emot infraröda signaler från fjärrkontrollen.

#### ④ Ingångsväljarknappar

Välj den ingångskälla du vill lyssna på.

#### ⑤ Manövreringsknappar till förstärkaren

##### INPUT </>

Välj den ingångskälla du vill lyssna på.

##### VOL +/-

Detta reglage används för att styra volymnivån.  
Detta påverkar inte REC-nivån för inspelning.

##### MUTE

Dämpa ljudnivån. Tryck på MUTE igen för att återställa ljudet till föregående volymnivå. Vald ingångsindikator blinkar när ljudet har tystats.

### ■ Styra andra komponenter

Knappfunktionerna för att styra andra Yamaha-komponenter är desamma som för motsvarande knappar på dessa komponenter. Vi hänvisar till dessa komponenters bruksanvisningar för mer information.

#### ⑥ Yamaha-tunerknappar

Styr diverse funktioner på en Yamaha-tuner. Det finns mer information i tunerns bruksanvisning.

#### Anmärkning

Inte alla Yamaha-tuners eller funktioner kan manövreras med denna fjärrkontroll.

#### ⑦ Yamaha-CD-spelarknappar

Styr diverse funktioner på en Yamaha-CD-spelare. Det finns mer information i CD-spelarens bruksanvisning.

#### Anmärkning

Inte alla Yamaha-CD-spelare eller funktioner kan manövreras med denna fjärrkontroll.

## Isättning av batterier i fjärrkontrollen

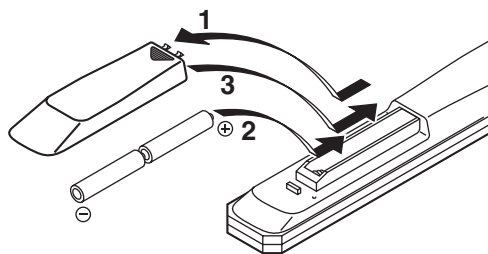

- 1** Tryck på delen ▼ och skjut upp batterifacket lock.
- 2** Sätt i de två medföljande batterierna (AA, R6, UM-3) i enlighet med polmarkeringarna (+ och -) inuti batterifacket.
- 3** Skjut tillbaka locket tills det klickar på plats.

### ■ Anmärkningar angående batterier

- Byt ut båda batterierna när du upptäcker att fjärrkontrollens räckvidd minskar.
- Använd batterier av storlek och typ AA, R6, UM-3.
- Kontrollera att batteripolerna är vända åt rätt håll. Se illustrationen inuti batterifacket.
- Ta ur batterierna om fjärrkontrollen inte ska användas under en längre tid.
- Använd inte gamla batterier tillsammans med nya.
- Använd inte olika typer av batterier (t.ex. alkaliska batterier och manganbatterier) tillsammans. Läs noga vad som står på batteriförpackningen, eftersom dessa olika typer av batterier kan ha samma form och färg.
- Gör dig av med batterierna omedelbart om de skulle ha läckt. Undvik att vidröra det ämne som har läckt ut, och försök undvika att det kommer i kontakt med kläder etc. Rengör batterifacket noggrant innan nya batterier sätts i.
- Kasta inte batterier tillsammans med vanliga sopor, utan avyttra dem i enlighet med lokala bestämmelser.

## Använda fjärrkontrollen

Fjärrkontrollen sänder en riktad infraröd stråle. Se till att rikta fjärrkontrollen direkt mot fjärrkontrollsensorn på denna enhets framsida, när fjärrkontrollen används för manövrering.

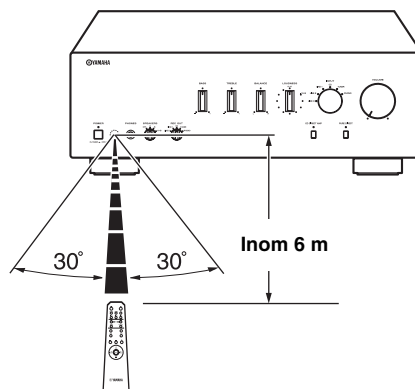

### ■ Hantering av fjärrkontrollen

- Inga stora hinder får förekomma mellan fjärrkontrollen och förstärkaren.
- Spill inte vatten eller andra vätskor på fjärrkontrollen.
- Tappa inte fjärrkontrollen.
- Fjärrkontrollen får inte läggas eller förvaras på platser där följande förhållanden råder:
  - hög luftfuktighet, som t.ex. nära ett bad
  - hög temperatur, som t.ex. nära ett värmeelement eller en kamin
  - extrem kyla
  - mycket dammig
- Utsätt inte fjärrkontrollens sensor för stark belysning, eftersom det kan göra att fjärrkontrollen inte fungerar ordentligt. Undvik särskilt ljus från ett lysrör av invertertyp. Flytta vid behov förstärkaren för att skydda den från direkt ljus.

Bakpanel

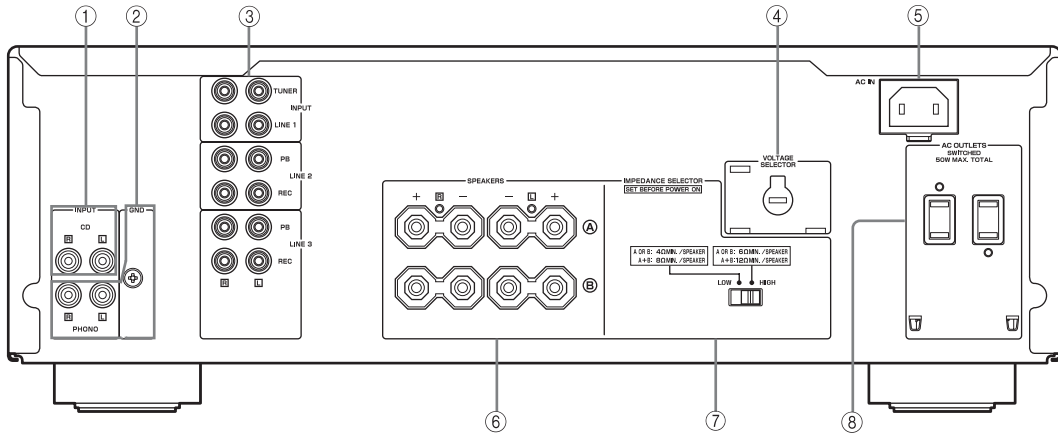

(Modell till Asien och allmänna modeller)

① CD-ingångar

Anslut en CD-spelaren.  
Se sidan 6 för information om anslutning.

② PHONO-uttag och GND-anslutning

PHONO-uttagen har utformats för anslutning av en skivspelare med MM-kassett.  
Se sidan 6 för information om anslutning.

③ Ljudingångar/-utgångar

Anslut en extern komponent, t ex en tuner, etc.  
Se sidan 6 för information om anslutning.

④ VOLTAGE SELECTOR

(Endast modell till Asien och allmänna modeller)

VOLTAGE SELECTOR måste ställas in på den lokala nätspänningen innan nätkabeln ansluts till ett vägguttag.  
Se sidan 8 för mer information.

⑤ AC IN

Den medföljande nätkabeln ansluts till detta nätintag.  
Se sidan 8 för information om anslutning.

⑥ SPEAKERS-anslutningar

Anslut ett eller två högtalarpar.  
Se sidan 6 för information om anslutning.

⑦ IMPEDANCE SELECTOR-omkopplare

Se IMPEDANCE SELECTOR-omkopplare på denna sida.

⑧ AC OUTLET(S)

För spänningsmatning till övriga ljud-/video-komponenter.  
Se sidan 8 för mer information.

■ IMPEDANCE SELECTOR-omkopplare

**OBSERVERA**

Ändra inte IMPEDANCE SELECTOR-omkopplaren när spänningen är påslagen eftersom enheten kan skadas. Om enheten inte startar kan det hända att IMPEDANCE SELECTOR-omkopplaren inte är fullständigt fördd åt ena eller andra hållet. För i så fall omkopplaren hela vägen åt endera hållet med nätspänningen helt bortkopplad från enheten.

Välj omkopplarläget (LOW eller HIGH) beroende på systemhögtalarnas impedans.

Omkopplarläge	Impedansnivå
HIGH	<ul style="list-style-type: none"> <li>Om du använder ett högtalarpar (A eller B), måste impedansen på högtalaren vara 6 Ω eller högre.</li> <li>Om du använder två högtalarpar (A och B) samtidigt måste impedansen för varje högtalare vara 12 Ω eller högre. (Utom för U.S.A.- och Kanada-modeller)</li> <li>Om du ansluter med dubbla kablar (bi-wire) måste impedansen på högtalaren vara 6 Ω eller högre. Se sidan 7 för mer information.</li> </ul>
	<ul style="list-style-type: none"> <li>Om du använder ett högtalarpar (A eller B), måste impedansen på högtalaren vara 4 Ω eller högre.</li> <li>Om du använder två högtalarpar (A och B) samtidigt måste impedansen för varje högtalare vara 8 Ω eller högre.</li> <li>Om du ansluter med dubbla kablar (bi-wire) måste impedansen på högtalaren vara 4 Ω eller högre. Se sidan 7 för mer information.</li> </ul>

# ANSLUTNINGAR

## Anslutning av högtalare och andra komponenter

### OBSERVERA

- Anslut inte denna enhet eller andra komponenter till nätspänning förrän samtliga anslutningar mellan komponenter är gjorda.
- Alla anslutningar måste vara korrekt utförda: L (vänster) till L, R (höger) till R, ”+” till ”+” och ”-” till ”-”. Om anslutningarna är felaktiga hörs inget ljud från högtalarna, och om högtalarnas polaritet är felaktig kommer ljudet att låta onaturligt och sakna bas. Läs även relevant information i bruksanvisningen för respektive komponent.
- Använd RCA-stereokabel för ljudenheter förutom högtalare.

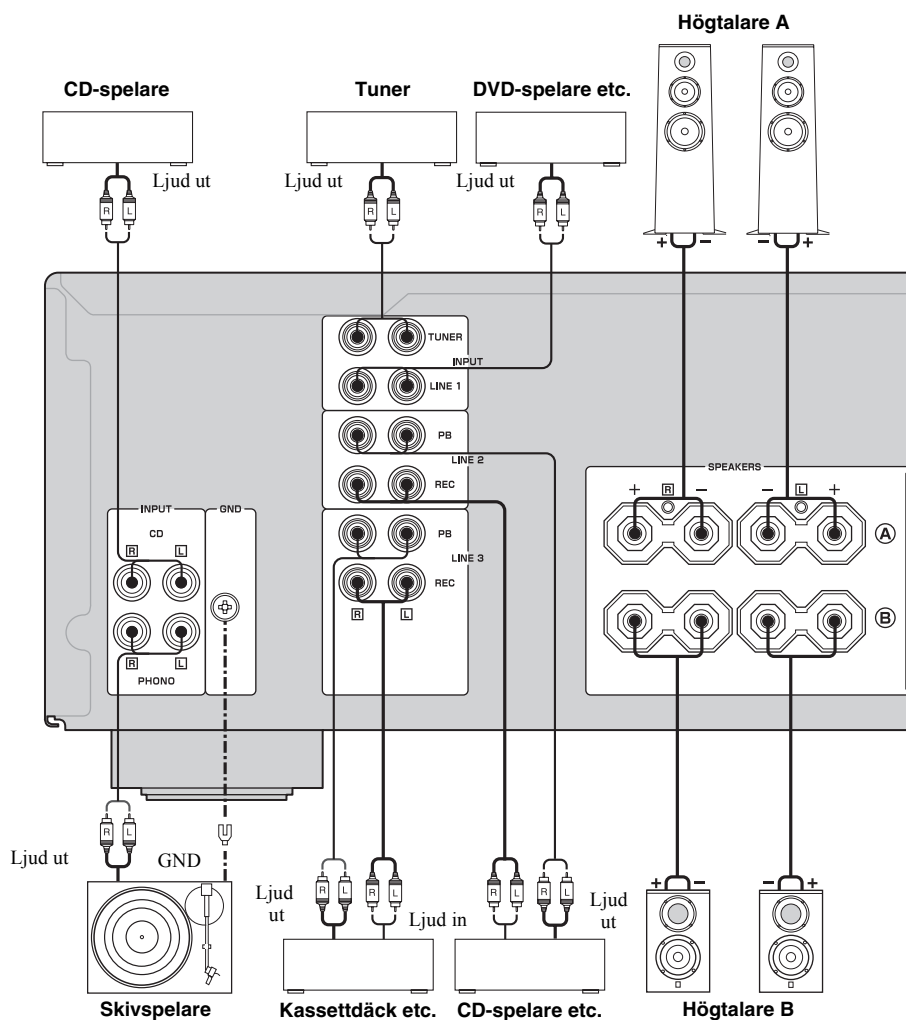

- PHONO-uttagen har utformats för anslutning av en skivspelare med MM-kassett.
- Anslut skivspelaren till jordanslutningen GND för att minska brusstörningar i signalen. Med vissa skivspelare kan det emellertid hända att mindre brus uppstår om de inte är anslutna till jordanslutningen GND.

**OBSERVERA**

- IMPEDANCE SELECTOR måste ställas i lämpligt läge innan man ansluter ett eller två högtalarpar. Se sidan 5 för mer information.
- Låt inga blottade trådar i högtalarkablarna komma i kontakt med varandra eller med någon metallidel på denna enhet. Det kan skada enheten och/eller högtalarna.
- Anslut inte denna enhet eller andra komponenter till nätspänning förrän samtliga anslutningar mellan komponenter är gjorda.

- 1 Skala bort cirka 10 mm av isoleringen i änden på varje högtalarkabel och tvinna ihop de blottade trådarna på kabeln för att förhindra kortslutning.**

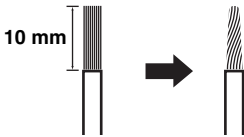

- 2 Anslut högtalarkabeln.**

- ① Skruva loss knoppen.
- ② Stick in en avskalad tråd i hålet på sidan av varje anslutningskontakt.
- ③ Spänn fast tråden genom att dra åt knoppen.

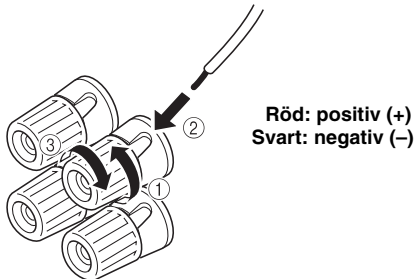

- **Anslutning med banankontakt (Gäller ej modeller till Asien, Korea, Storbritannien och Europa)**

Dra först åt knoppen och skjut därefter in banankontakten i änden på respektive högtalarutgång.

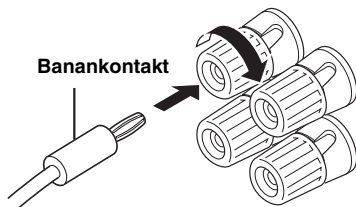
**Anmärkning**

Ett eller två högtalarpar kan anslutas till denna enhet.

- **Anslutning med dubbla kablar (bi-wiring)**

En bi-wire-anslutning separerar wooferssektionen från den kombinerade mellanregister- och tweeterssektionen. En bi-wire-kompatibel högtalare har fyra kontakter med polskruvar. Dess kontaktpar gör det möjligt att dela upp högtalaren i två självständiga sektioner. Med dessa anslutningar är mellanregister- och högfrekvenssektionerna kopplade till det ena kontaktparet och lågfrekvenssektionen till det andra kontaktparet.

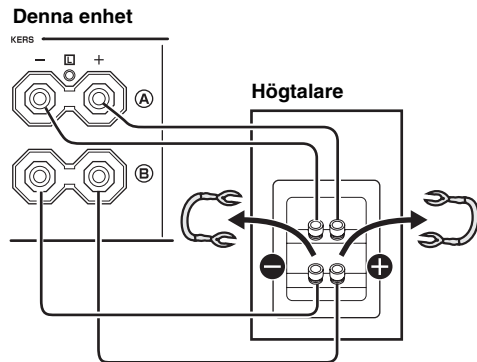

Anslut den andra högtalaren till den andra uppsättningen anslutningar på samma sätt.

**OBSERVERA**

Vid anslutning med dubbla kablar (bi-wire) ställer du IMPEDANCE SELECTOR-omkopplaren på HIGH eller LOW, beroende på vilken impedans som högtalarna har:

6 Ω eller högre: HIGH

4 Ω eller högre: LOW

Se sidan 5 för information om IMPEDANCE SELECTOR-omkopplaren.

**Anmärkning**

När anslutning med dubbla kablar ska göras, ta bort kortslutningsbryggorna eller kablarna på högtalarna.



För att använda anslutningar med dubbla kablar, så måste väljaren SPEAKERS ställas i läget A+B.

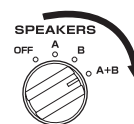

## Anslutning av medföljande nätkabel

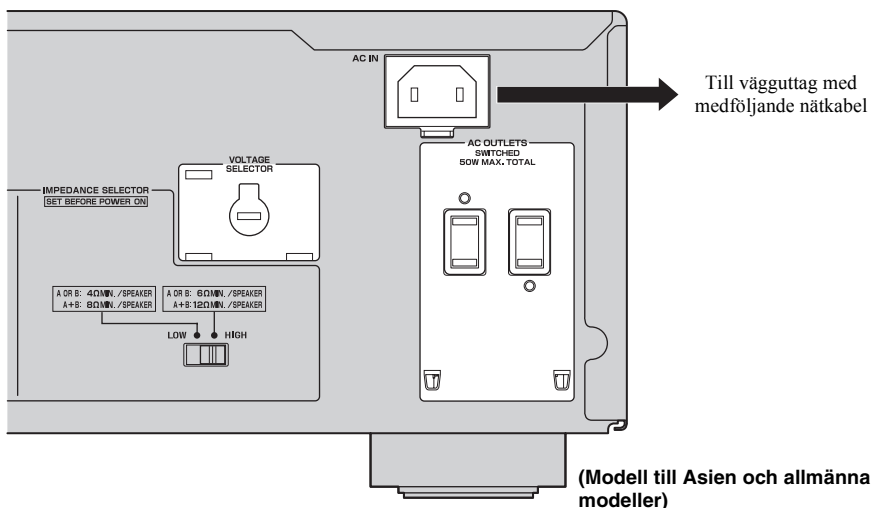

### ■ VOLTAGE SELECTOR (Endast modell till Asien och allmänna modeller)

VOLTAGE SELECTOR på enhetens bakpanel måste ställas in på den lokala huvudspänningen INNAN nätkabeln ansluts till ett vägguttag.

Felaktig inställning av nätspänningsväljaren VOLTAGE SELECTOR kan medföra skada på enheten och orsaka brandfara.

Använd en platt skruvmejsel till att vrida nätspänningsväljaren VOLTAGE SELECTOR medurs eller moturs till korrekt läge.

Följande spänningar gäller:

Modell till Asien... 220/230–240 V nätspänning, 50/60 Hz

Allmän modell ..... 110/120/220/230–240 V nätspänning, 50/60 Hz

### ■ AC OUTLET(S) (SWITCHED)

Modeller till Storbritannien och Australien..... 1 uttag

Modell till Korea ..... Inget

Övriga modeller ..... 2 uttag

Använd dessa uttag för att ansluta nätkablarna från andra komponenter till denna enhet. Spänningen till AC OUTLET(S) styrs med POWER på enhetens frontpanel (eller med fjärrkontrollen). Uttagen förser anslutna komponenter med spänning så fort denna enhet startas.

För information om maximal effekt (total effektförbrukning för komponenter), se ”TEKNISKA DATA” på sidan 15.

### Anmärkning

Koppla inte in komponenter med inbyggda förstärkare, som subwoofers, etc.



# SPELA UPP OCH SPELA IN

## Spela en källa

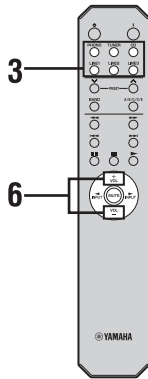
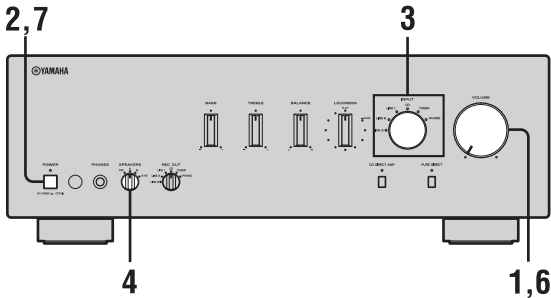

- 1 Vrid VOLUME på frontpanelen så långt det går moturs.

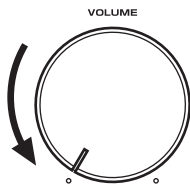

- 2 Tryck in POWER på frontpanelen till läge ON.

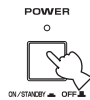

- 3 Vrid INPUT-väljaren på frontpanelen (eller tryck på en av ingångsväljarknapparna på fjärrkontrollen) för att välja den ingångskälla du vill lyssna på.

Indikatorn för den valda ingångskällan tänds.

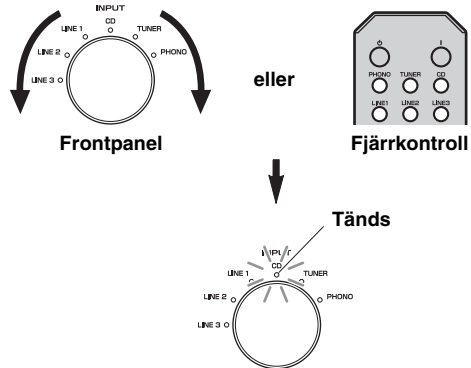

- 4 Vrid SPEAKERS-väljaren på frontpanelen för att välja SPEAKERS A, B eller A+B.

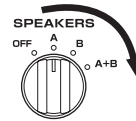

### Anmärkningar

- Vrid SPEAKERS-väljaren till läge A+B för anslutning med dubbla kablar (bi-wire) eller när två högtalarpär används samtidigt (A och B).
- Om du använder hörlurar, vrid väljaren till läge OFF.

- 5 Spela källan.

**6 Vrid VOLUME på frontpanelen (eller tryck på VOL +/- på fjärrkontrollen) för att justera ljudnivån.**

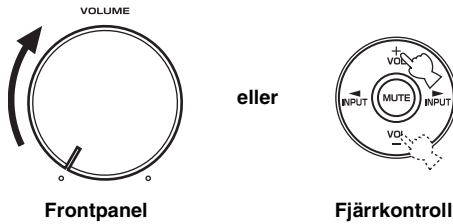

☀️  
Du kan justera ljudets egenskaper med kontrollerna BASS, TREBLE, BALANCE och LOUDNESS, CD DIRECT AMP-omkopplaren, eller PURE DIRECT-omkopplaren på frontpanelen.

**7 När du har lyssnat färdigt, trycker du på POWER på frontpanelen för att stänga av enheten.**



☀️  
Om du ställt enheten i standbyläge med knappen  $\text{⏻}$  på fjärrkontrollen kan du starta den igen genom att trycka på fjärrkontrollens  $\text{⏻}$ -knapp.

**Justera ljudets kvalitet**

**■ Använda CD DIRECT AMP-omkopplaren**

Kopplar in signalerna direkt från CD-spelaren till effektförstärkaren, oberoende av läget på INPUT-väljaren. Insignalerna kopplas då förbi INPUT-väljaren samt kontrollerna BASS, TREBLE, BALANCE och LOUDNESS. Förstärkningen justeras dessutom korrekt för CD-uppspelning för renast möjliga ljud utan förändringar i CD-signalerna.

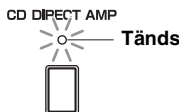

**Anmärkningar**

- Kontrollerna BASS, TREBLE, BALANCE, LOUDNESS, samt INPUT-väljaren, fungerar inte när CD DIRECT AMP-omkopplaren är aktiv.
- Se till att ansluta CD-spelaren till CD-ingångarna om du använder CD DIRECT AMP-omkopplaren.

**■ Använda PURE DIRECT-omkopplaren**

Kopplar in signaler från ljudkällor. Insignalerna kopplas då förbi kontrollerna BASS, TREBLE, BALANCE och LOUDNESS och eliminerar på så sätt alla förändringar i ljudsignalerna för att skapa ett mer direkt och högklassigt ljud från alla ingångskällor.

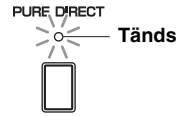

**Anmärkning**

Kontrollerna BASS, TREBLE, BALANCE och LOUDNESS fungerar inte när PURE DIRECT-väljaren är aktiv.

**■ Justera BASS och TREBLE**

Justera den höga och låga frekvensåtergivningen. Mittläget ger en rak frekvensåtergivning.

**BASS**

Om du saknar basljud vrids du den medurs för att öka basljudet. Om du har för mycket basljud vrids du den moturs för att minska basljudet.

Justerbart område: -10 dB till +10 dB (20 Hz)

**TREBLE**

Om du saknar diskant vrids du den medurs för att öka diskanten. Om du har för mycket diskant vrids du den moturs för att minska diskanten.

Justerbart område: -10 dB till +10 dB (20 kHz)



**■ Justera BALANCE**

Vrid på detta reglage för att korrigera ljudbalansen mellan vänster och höger högtalare med hänsyn till högtalarnas placering eller förhållandena i lyssningsrummet.

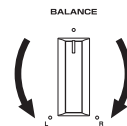

## Justera LOUDNESS

Bevara hela tonområdet oberoende av volymnivå och kompenserar på så sätt för det mänskliga örats nedsatta känslighet för höga och låga frekvenser vid låg volym.

### OBSERVERA

Om CD DIRECT AMP-omkopplaren (eller PURE DIRECT-omkopplaren) har aktiverats med LOUDNESS inställd på en viss nivå så kopplas insignalerna förbi loudness-kontrollen, vilket resulterar i en plötslig ökning av ljudnivån. För att skydda dina öron och högtalarna mot skada ska du se till att trycka på CD DIRECT AMP (eller PURE DIRECT) EFTER sänkning av ljudnivån eller EFTER kontroll av att LOUDNESS är korrekt inställd.

### 1 Ställ in LOUDNESS i läge FLAT.

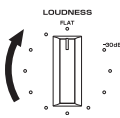

### 2 Vrid VOLUME på frontpanelen (eller tryck VOL +/- på fjärrkontrollen) för att justera ljudnivån till den högsta nivå du vill lyssna till.

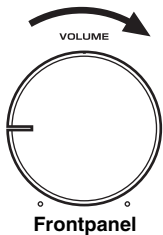

Frontpanel

eller

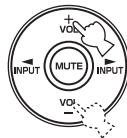

Fjärrkontroll

### 3 Vrid LOUDNESS tills du erhåller önskad ljudnivå.

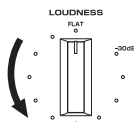

När du ställt in LOUDNESS kan du lyssna på musik med önskad ljudnivå genom att vrida på VOLUME. Om loudness-effekten är för stark eller svag, justera LOUDNESS igen.

## Spela in en källa

### Anmärkningar

- Ljudsignalerna matas inte ut via LINE 2 REC- eller LINE 3 REC-uttagen när LINE 2 eller LINE 3 har valts med REC OUT-omkopplaren. Ljudsignalerna matas ut via både LINE 2 REC- och LINE 3 REC-uttagen om du väljer PHONO, TUNER, CD eller LINE 1.
- Kontrollerna VOLUME, BASS, TREBLE, BALANCE och LOUDNESS samt CD DIRECT AMP-omkopplaren (och PURE DIRECT-omkopplaren) påverkar inte den källa som spelas in.
- Kontrollera de copyright-bestämmelser som gäller för det land där du spelar in CD-skivor, radio etc. Att spela in copyright-skyddat material kan bryta mot lagen om upphovsrätt.

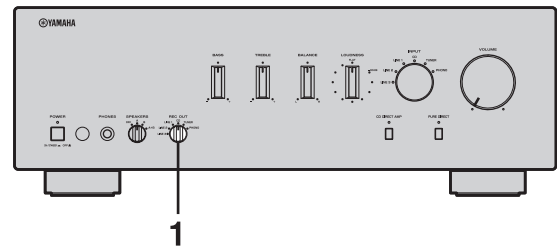

### 1 Vrid REC OUT-väljaren på frontpanelen för att välja den källa du vill spela in.

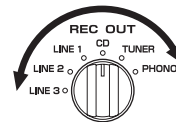

### 2 Spela upp källan och starta inspelning på den inspelningsenhet som är ansluten till uttagen REC (LINE 2 och/eller LINE 3) på bakpanelen. Se sidan 6.



- Om du väljer samma källa med INPUT-väljaren som med REC OUT-väljaren så kan du avlyssna inspelningen.
- Om du vill lyssna på en annan ingångskälla utan att påverka den aktuella inspelningssignalen ska du välja källan med INPUT-väljaren.

# FELSÖKNING

Gå igenom tabellen nedan om denna enhet inte fungerar som den ska. Om aktuellt problem inte finns upptaget i tabellen nedan, eller om det inte kan lösas med hjälp av anvisningarna i felsökningstabellen, sätt apparaten i standbyläge, koppla loss nätkabeln och kontakta närmaste auktoriserade Yamaha-handlare eller servicecenter.

## ■ Allmänt

Problem	Möjlig orsak	Åtgärd	Se sidan
<b>Enheten startar inte när man trycker på POWER på frontpanelen. POWER-indikatorn lyser inte.</b>	Den medföljande nätkabeln har inte anslutits, eller så har den inte satts i ordentligt.	Anslut den medföljande nätkabeln ordentligt.	8
	Du har tryckt på fjärrkontrollens POWER-knapp (I) när enheten var avslagen.	Tryck in POWER på frontpanelen till läge ON.	3
	Det har uppstått ett problem med de interna kretsarna i apparaten.	Koppla loss nätkabeln och kontakta närmaste auktoriserade Yamaha-handlare eller servicecenter. Om ovanlig lukt eller oljud hörs från apparaten, sätt inte på enheten, dra ur nätkabeln och kontakta närmaste servicecenter för reparation.	—
<b>Nätspänningen till apparaten försvinner plötsligt och POWER-indikatorn blinkar.</b>  <b>Enheten stängs av några sekunder efter påslag och POWER-indikatorn blinkar.</b>	Högtalarkablarnas trådar vidrör varandra eller orsakar kortslutning mot bakpanelen.	Anslut högtalarkablarna korrekt och tryck igen på ON-knappen. VOLUME minskar automatiskt och enheten slås på när INPUT-indikatorn blinkat i ca 15 sekunder. Kontrollera att högtalarna avger normalt ljud vid gradvis ökning av volymen, därefter kan du använda enheten normalt.	7
	Det är fel på högtalaren.	Anslut högtalarparet igen och tryck på ON-knappen igen. VOLUME minskar automatiskt och enheten slås på när INPUT-indikatorn blinkat i ca 15 sekunder. Kontrollera att högtalarna avger normalt ljud vid gradvis ökning av volymen, därefter kan du använda enheten normalt.	—
	Skyddskretsen har aktiverats på grund av för hög insignal eller för hög volymnivå.	Vrid på frontpanelens VOLUME-kontroll för att minska volymen och sätt på enheten igen.	—
	Skyddskretsen har aktiverats på grund av för hög invändig temperatur.	Låt apparaten svalna i ca 30 minuter, minska volymen med frontpanelens VOLUME-kontroll och sätt på apparaten igen. Placera enheten på ett svalt ställe för att avleda värmen.	—
	IMPEDANCE SELECTOR-omkopplaren kanske inte är helt ställd i det ena eller andra läget.	Stäng av apparaten och för IMPEDANCE SELECTOR-omkopplaren hela vägen åt ena eller andra hållet.	5
	Impedansinställningen är felaktig.	Ställ in impedansen så att den matchar högtalarna.	5
	Enheten har utsatts för en alltför stark elektrisk stöt (t.ex. blixurladdning eller hög statisk elektricitet).	Ställ apparaten i standbyläge, koppla loss nätkabeln, anslut nätkabeln igen efter 30 sekunder och använd därefter apparaten normalt.	—
	Det har uppstått ett problem med de interna kretsarna i apparaten.	Koppla loss nätkabeln och kontakta närmaste auktoriserade Yamaha-handlare eller servicecenter. Om ovanlig lukt eller oljud hörs från apparaten, sätt inte på enheten, dra ur nätkabeln och kontakta närmaste servicecenter för reparation.	—

Problem	Möjlig orsak	Åtgärd	Se sidan
<b>Inget ljud</b>	Ljudet är avstängt.	Tryck på MUTE på fjärrkontrollen för att återställa ljudet till föregående volymnivå.	3
	Felaktiga kabelanslutningar.	Anslut stereokabeln för audioenheter och högtalarna ordentligt. Om problemet kvarstår kan kablarna vara defekta.	6
	Ingen passande ingångskälla har valts.	Välj en lämplig ingångskälla med ingångsväljaren INPUT på frontpanelen (eller en ingångsväljare på fjärrkontrollen).	9
	SPEAKERS-omkopplaren är felaktigt ställd.	Ställ in motsvarande SPEAKERS-omkopplare till läge A, B eller A+B.	9
<b>Ljudet upphör plötsligt.</b>	Skyddskretsen har aktiverats på grund av kortslutning etc.	Kontrollera att IMPEDANCE SELECTOR är korrekt inställd.	5
		Kontrollera att högtalarkablarnas trådar inte vidrör varandra eller orsakar kortslutning på baksidan av enheten, och slå sedan på strömmen till enheten igen.	6
<b>Endast högtalaren på ena sidan hörs.</b>	Felaktiga kabelanslutningar.	Rätta till anslutningarna. Om problemet kvarstår kan kablarna vara defekta.	6
	BALANCE-reglaget är fel inställt.	Ställ BALANCE-reglaget i lämpligt läge.	10
<b>Återgivet ljud saknar bas och atmosfär.</b>	Högtalarkablarnas + och – ledningar är omkastade på förstärkaren eller högtalarna.	Anslut högtalarkablarnas ledningar fasriktigt till + och –.	6
<b>Ett "brummande" ljud kan höras.</b>	Felaktiga kabelanslutningar.	Anslut ljudkablarnas kontakter ordentligt. Om problemet kvarstår kan kablarna vara defekta.	6
	Skivspelaren är inte ansluten till jordanslutningen GND.	Anslut skivspelaren till apparatens jordanslutning GND.	6
<b>Volymnivån är låg vid uppspelning av en grammofonskiva.</b>	Skivspelaren är ansluten till andra uttag än PHONO-uttagen.	Anslut skivspelaren till PHONO-uttagen.	6
	Skivan spelas på en skivspelare med MC-kassett.	Använd en skivspelare som har en MM-kassett.	—
<b>Volymnivån kan inte ökas, eller ljudet är förvrängt.</b>	Komponenten som är ansluten till enhetens LINE 2 REC- eller LINE 3 REC-uttag är avstängd.	Sätt på aktuell komponent.	—
<b>Ljudet är försämrat vid återgivning med hörlurar som är anslutna via CD-spelare eller kassettdäck till denna enhet.</b>	Strömmen till enheten är avslagen, eller enheten står i standbyläge.	Slå på strömmen till denna enhet.	9
<b>Ljudnivån är låg.</b>	LOUDNESS är aktiv.	Ställ in LOUDNESS i läge FLAT.	11
<b>Insignalkällan kan inte ändras trots att man vrider på INPUT-omkopplaren.</b>	CD DIRECT AMP-omkopplaren är påslagen.	Stäng av CD DIRECT AMP-omkopplaren.	10
<b>BASS-, TREBLE-, BALANCE- och LOUDNESS-kontrollerna påverkar inte klangfärgen.</b>	Omkopplaren CD DIRECT AMP eller PURE DIRECT är påslagen.	Omkopplaren CD DIRECT AMP eller PURE DIRECT måste vara avslagen för att man ska kunna använda dessa kontroller.	10

## ■ Fjärrkontroll

Problem	Möjlig orsak	Åtgärd	Se sidan
<b>Fjärrkontrollen fungerar inte alls eller fungerar dåligt.</b>	För långt avstånd eller fel vinkel.	Fjärrkontrollen fungerar inom ett längsta avstånd på 6 m och i högst 30 graders vinkel mot frontpanelen.	4
	Fjärrkontrollsensorn på denna enhet utsätts för direkt solljus eller stark belysning (från ett lysrör av invertertyp etc.).	Flytta enheten eller ändra belysningen.	—
	Batterierna är svaga.	Byt ut alla batterierna.	4

# TEKNISKA DATA

## FÖRSTÄRKARDELEN

- Minsta uteffekt (effektivvärde)  
(8 Ω, 20 Hz till 20 kHz, 0,019 % THD) ..... 90 W + 90 W  
(6 Ω, 20 Hz till 20 kHz, 0,03 % THD) ..... 105 W + 105 W
- Dynamisk effekt (IHF)  
(8/6/4/2 Ω) ..... 135/160/200/240 W
- Maximal uteffekt  
[Endast modell till Europa]  
(1 kHz, 0,7 % THD, 4 Ω) ..... 160 W  
[Endast modell till Asien och allmänna modeller] (JEITA)  
(1 kHz, 10 % THD, 8/6 Ω) ..... 140/160 W
- Uteffekt enligt IEC [Endast modell till Europa]  
(1 kHz, 0,019 % THD, 8 Ω) ..... 105 W
- Effektbandbredd  
(0,03 % THD, 50 W, 8 Ω) ..... 10 Hz till 50 kHz
- Dämpningsfaktor  
1 kHz, 8 Ω ..... 240 eller mer
- Maximal insignal  
PHONO (1 kHz, 0,019 % THD) ..... 70 mV eller mer  
CD, etc. (1 kHz, 0,019 % THD) ..... 2,2 V eller mer
- Frekvensåtergivning  
CD, etc. (20 Hz till 20 kHz) ..... 0 ± 0,5 dB  
CD DIRECT AMP ON (10 Hz till 100 kHz) ..... 0 ± 1,0 dB
- Utjämningsavvikelse enligt RIAA  
PHONO ..... ± 0,5 dB
- Övertonsdistorsion  
PHONO till OUT (REC)  
(20 Hz till 20 kHz, 3 V) ..... 0,008 % eller mindre  
CD, etc. till SP OUT  
(20 Hz till 20 kHz, 50 W, 8 Ω) ..... 0,012 % eller mindre
- Signalbrusförhållande (IHF-A nätverk)  
PHONO (5 mV med kortsluten ingång) ..... 85 dB eller mer  
CD DIRECT AMP (200 mV med kortsluten ingång)  
..... 110 dB eller mer
- Restbrus (IHF-A Nätverk)  
CD DIRECT AMP ON ..... 30 μV  
PURE DIRECT ON ..... 110 μV
- Gain Tracking Error (0 till -60 dB) ..... 2 dB eller mindre

## STYRNINGSDELEN

- Ingångskänslighet/Ingångsimpedans  
PHONO ..... 3,0 mV/47 kΩ  
CD, etc. .... 200 mV/47 kΩ
- Utnivå/Utgångsimpedans  
REC-nivå ..... 200 mV/1,2 kΩ eller mindre
- Hörlursutgång/impedans  
(Ingång 1 kHz, 200 mV, 8 Ω, 0,015 % THD)  
CD, etc. .... 0,47 V/470 Ω
- Kanalseparation  
CD, etc. (5,1 kΩ med kortsluten ingång, 1/10 kHz)  
..... 65/50 dB eller mer
- Tonkontrollskaraktistik  
BASS  
Ökning/Minskning (20 Hz) ..... ±10 dB  
Övergångsfrekvens ..... 350 Hz  
TREBLE  
Ökning/Minskning (20 kHz) ..... ±10 dB  
Övergångsfrekvens ..... 3,5 kHz
- Steglöst Loudness-reglage  
Dämpning (1 kHz) ..... -30 dB

## ALLMÄNT

- Strömförsörjning  
[Modeller till U.S.A. och Kanada] ..... 120 V nätspänning, 60 Hz  
[Modell till Asien] ..... 220/230-240 V nätspänning, 50/60 Hz  
[Allmän modell]  
..... 110/120/220/230-240 V nätspänning, 50/60 Hz  
[Modell till Kina] ..... 220 V nätspänning, 50 Hz  
[Modell till Korea] ..... 220 V nätspänning, 60 Hz  
[Modell till Australien] ..... 240 V nätspänning, 50 Hz  
[Modeller till Europa, inkl. Storbritannien]  
..... 230 V nätspänning, 50 Hz
- Effektförbrukning  
[Modeller till U.S.A. och Kanada] ..... 260 W, 360 VA  
[Övriga modeller] ..... 260 W
- Effektförbrukning i standbyläge ..... 0,1 W
- Maximal effektförbrukning [Endast allmän modell]  
(6 Ω, 1 kHz, 10 % THD) ..... 650 W
- Nätagångar  
[Modeller till Storbritannien och Australien]  
..... 1 (Totalt 100 W maximum)  
[Modell till Korea] ..... Ingen  
[Allmän modell] ..... 2 (Totalt 50 W maximum)  
[Övriga modeller] ..... 2 (Totalt 100 W maximum)
- Ytermått (B × H × D) ..... 435 × 151 × 382 mm
- Vikt ..... 10,9 kg

Rätt till ändringar av tekniska data utan föregående meddelande förbehålls.

## Begränsad garanti inom EES-området och Schweiz

Tack för att du har valt en produkt från Yamaha. Var god kontakta återförsäljaren av produkten, om din Yamaha-produkt av någon oförutsedd anledning kräver garantiservice. Var god kontakta Yamahas representantkontor i ditt land, om något problem uppstår. Fullständig information återfinns på vår webbplats (<http://www.yamaha-hifi.com/> eller <http://www.yamaha-uk.com/> för boende i Storbritannien).

Produkten garanteras vara felfri när det gäller utförande och material i en period på två år från ursprungligt inköpsdatum. Yamaha åtar sig att, i enlighet med nedanstående villkor, reparera, eller efter eget gottfinnande byta ut, en felaktig produkt eller någon av dess delar, utan att debitera för delar eller arbete. Yamaha förbehåller sig rätten att byta ut en produkt mot en av liknande typ och/eller värde och skick, då en viss modell har upphört eller anses oekonomisk att reparera.

### Villkor

- Ursprunglig faktura eller ursprungligt försäljningskvitto (där inköpsdatum, produktkod och återförsäljarens namn står angivet) MÅSTE följa med den felaktiga produkten, tillsammans med uppgifter om aktuellt fel. I avsaknad av ett tydligt bevis på inköp förbehåller sig Yamaha rätten att vägra erbjuda avgiftsfri service och produkten kan då komma att återsändas på kundens bekostnad.
- Produkten MÅSTE vara köpt av en AUKTORISERAD Yamaha-återförsäljare i ett EES-land eller Schweiz.
- Produkten får inte ha blivit utsatt för någon modifiering eller förändring, såvida inte skriftligt tillstånd för detta erhållits av Yamaha.
- Denna garanti inkluderar ej följande:
  - Periodiskt underhåll och reparation eller utbyte av delar på grund av normal förslitning.
  - Skada orsakad av:
    - Reparation utförd av kunden själv eller av en icke-auktoriserad tredje part.
    - Bristfällig emballering eller ovarsam hantering under transporten av produkten från kunden. Observera att det är kundens ansvar att se till att produkten är ordentligt emballerad, när produkten sänds in för reparation.
    - Felaktig användning, inklusive men ej begränsat till (a) underlåtenhet att använda produkten för dess normala syfte eller i enlighet med Yamahas anvisningar för korrekt användning, underhåll och förvaring och (b) installation eller användning av produkten på ett sätt som är oförenligt med de tekniska eller säkerhetsmässiga normer som gäller i det land där produkten används.
    - Olycka, åska, vatten, brand, dålig ventilation, batteriläckage eller någonting annat utanför Yamahas kontroll.
    - Fel på det system som denna produkt införlivas i och/eller inkompatibilitet med tredje parts produkter.
    - Användning av en produkt importerad till ett EES-land och/eller Schweiz, ej av Yamaha, där den produkten inte är i överensstämmelse med de tekniska eller säkerhetsmässiga normer som gäller i användarlandet och/eller med standardspecifikationen för en produkt såld av Yamaha i EES-området och/eller Schweiz.
    - Produkter utan audiovisuell anknäpning.  
(Produkter föremål för "Yamaha AV Guarantee Statement" definieras på vår webbplats: <http://www.yamaha-hifi.com/> eller <http://www.yamaha-uk.com/> för boende i Storbritannien.)
- Om garantin skiljer sig åt mellan inköpslandet och användarlandet för produkten, så ska den garanti som gäller i användarlandet tillämpas.
- Yamaha kan ej hållas ansvarigt för några förluster eller skador, vare sig direkta, indirekta eller av annat slag, utom reparationen eller utbytet av produkten.
- Se till att säkerhetskopiera eventuella egna inställningar eller data, eftersom Yamaha inte kan hållas ansvarigt för några ändringar eller förluster av sådana inställningar eller data.
- Denna garanti påverkar ej konsumentens lagstadgade rättigheter enligt gällande nationella lagar eller konsumentens rättigheter gentemot återförsäljaren, vilka uppkommit genom gällande försäljnings/köpekontrakt.

## Användarinformation, beträffande insamling och dumpning av gammal utrustning och Använda batterier



De symboler, som finns på produkterna, emballaget och/eller bifogade dokument talar om att de använda elektriska och elektroniska produkterna, samt batterierna, inte ska blandas med allmänt hushållsavfall. För rätt handhavande, återställande och återvinning av gamla produkter och gamla batterier, vänligen medtag dessa till lämpliga insamlingsplatser, i enlighet med din nationella lagstiftning och direktiven 2002/96/EC samt 2006/66/EC.



Genom att slänga dessa produkter och batterier på rätt sätt, kommer du att hjälpa till att rädda värdefulla resurser och förhindra möjliga negativa effekter på mänsklig hälsa och miljö, vilka i annat fall skulle kunna uppstå, p.g.a. felaktig sophantering.



För mer information om insamling och återvinning av gamla produkter och batterier, vänligen kontakta din lokala kommun, ditt sophanteringsföretag eller inköpsstället för dina varor.

### [Information om sophantering i andra länder utanför EU]

Dessa symboler gäller endast inom EU. Om du vill slänga dessa föremål, vänligen kontakta dina lokala myndigheter eller försäljare och fråga efter det korrekta sättet att slänga dem.



### Kommentar ang. batterisymbolen (de två nedersta symbol exempler):

Denna symbol kan komma att användas i kombination med en kemisk symbol. I detta fall överensstämmer den med de krav, som har ställts genom direktiven för den aktuella kemikalien.

**Pb**





# ATTENZIONE: PRIMA DI USARE QUEST'UNITÀ.

- 1 Per assicurarsi le migliori prestazioni dell'unità, leggere questo manuale per intero. Conservarlo poi in un luogo sicuro per poterlo riutilizzare al momento del bisogno.
- 2 Installare questo sistema audio in un luogo ben ventilato, asciutto e pulito, lontano da luce solare diretta, sorgenti di calore, vibrazioni, polvere, umidità e/o temperature estreme. Per garantire una buona ventilazione, lasciare sempre almeno 30 cm di spazio superiormente, 20 cm sulla destra e la sinistra e 20 cm sul retro dell'unità.
- 3 Installare quest'unità lontano da elettrodomestici, motori o trasformatori, perché possono causare rumori.
- 4 Non esporre quest'unità a variazioni repentine della temperatura ambiente e non installarle in stanze molto umide (ad esempio dove è in uso un umidificatore) per evitare che in essa si formi condensa, che a sua volta può causare folgorazioni, incendi, guasti e/o ferite.
- 5 Evitare di installare l'unità in una posizione dove possa su di essa cadere oggetti o liquidi. Inoltre, non posare su di essa:
  - Altri componenti, dato che possono causare danni e/o lo scolorimento della superficie dell'apparecchio.
  - Candele o altri oggetti che bruciano, dato che possono causare incendi, danni all'unità e/o ferite a persone.
  - Contenitori di liquidi, dato che possono cadere e causare folgorazioni all'utente e guasti a quest'unità.
- 6 Non coprire quest'unità con giornali, tovaglie, tende o altro per non impedirne la dispersione del calore. Se la temperatura al suo interno dovesse salire, può causare incendi, guasti e/o ferite.
- 7 Non collegare quest'unità ad una presa di corrente sino a che tutti i suoi collegamenti sono completi.
- 8 Non usare l'unità capovolta. Potrebbe surriscaldarsi e guastarsi.
- 9 Non agire con forza eccessiva su interruttori, manopole e/o cavi.
- 10 Per scollegare un cavo, tirare la spina e mai il cavo stesso.
- 11 Non pulire l'unità con solventi chimici; questa operazione potrebbe danneggiare la finitura. Utilizzare un panno pulito e asciutto.
- 12 Usare solo corrente elettrica del voltaggio indicato sull'adesivo apposto ad esso affisso. L'uso di voltaggi superiori è pericoloso e può causare incendi, guasti e/o ferite. Yamaha non può venire considerata responsabile di danni risultanti dall'uso di quest'unità con un voltaggio superiore a quello prescritto.
- 13 Per evitare danni da fulmini, tenere il cavo di alimentazione scollegato dalla presa di rete o dall'unità durante un temporale.
- 14 Non tentare di modificare o riparare quest'unità. Affidare qualsiasi riparazione a personale qualificato Yamaha. In particolare, non aprirla mai per alcun motivo.
- 15 Se si prevede di non dover fare uso di quest'unità per qualche tempo, ad esempio per andare in vacanza, scollegarne la spina di alimentazione dalla presa di corrente.
- 16 Installare quest'unità vicino ad una presa di corrente alternata ed in una posizione in cui la spina di alimentazione possa venire raggiunta facilmente.
- 17 Accertarsi di leggere la sezione "RISOLUZIONE DEI PROBLEMI" del manuale dell'utente sui comuni problemi di funzionamento prima di concludere che l'unità è difettosa.
- 18 Prima di spostare l'unità, premere POWER per disattivare l'unità e quindi scollegare la spina di alimentazione dalla presa di rete.
- 19 VOLTAGE SELECTOR  
(Solo per modelli Generale e per l'Asia)  
Il VOLTAGE SELECTOR per il voltaggio principale locale PRIMA del collegamento alla presa di rete. Le tensioni sono:  
Modello per Asia.....C.a. da 220/230–240 V, 50/60 Hz  
Modello Generale ..... C.a. da 110/120/220/230–240 V, 50/60 Hz
- 20 Le batterie non devono venire esposte a calore eccessivo, ad esempio luce solare diretta, fiamme, ecc.
- 21 Il volume eccessivo in cuffia e l'uso eccessivo di cuffie possono danneggiare gravemente l'udito.

Finché l'unità è collegata alla presa di rete, non è scollegata dalla fonte di alimentazione CA anche se si disattiva l'unità tramite POWER o impostarla in modalità standby tramite il pulsante  $\odot$  sul telecomando.

## AVVERTENZA

PER RIDURRE IL RISCHIO DI INCENDI E FOLGORAZIONI, NON ESPORRE QUEST'UNITÀ A PIOGGIA O UMIDITÀ.

L'unità passa alla modalità standby quando si preme POWER verso l'interno alla posizione ON, quindi premere il pulsante  $\odot$  sul telecomando. In tal caso, l'unità è progettata per consumare una quantità di corrente molto scarsa.

# INDICE

## INTRODUZIONE

CARATTERISTICHE .....	1
ACCESSORI IN DOTAZIONE .....	1
COMANDI E FUNZIONI .....	2
Pannello anteriore .....	2
Telecomando .....	3
Installazione delle batterie nel telecomando .....	4
Uso del telecomando .....	4
Pannello posteriore .....	5

## PREPARAZIONE

COLLEGAMENTI .....	6
Collegamento di diffusori e altri componenti .....	6
Collegamento del cavo di alimentazione in dotazione .....	8

## FUNZIONAMENTO

RIPRODUZIONE E REGISTRAZIONE .....	9
Riproduzione di una sorgente .....	9
Regolazione della qualità dei toni .....	10
Registrazione di una sorgente .....	11

## INFORMAZIONI SUPPLEMENTARI

RISOLUZIONE DEI PROBLEMI .....	12
DATI TECNICI .....	15

### ■ Informazioni sul manuale

- ☼ indica un suggerimento per un'operazione.
- Alcune operazioni sono eseguibili utilizzando i pulsanti sull'unità principale oppure sul telecomando. Nel caso i nomi dei pulsanti differiscano tra l'unità principale e il telecomando, quelli del telecomando sono indicati tra parentesi.
- Il presente manuale è stampato prima della produzione. Design e specifiche sono soggetti a modifiche a causa in parte dei miglioramenti o altro. In caso di differenze tra il manuale e il prodotto, quest'ultimo ha priorità.

## CARATTERISTICHE

- ◆ Potenza estremamente dinamica, capacità di funzionamento a bassa impedenza
- ◆ Controllo continuo rumorosità variabile
- ◆ Interruttore CD DIRECT AMP utilizzato per ottenere la più alta qualità di suono dei compact disc
- ◆ Interruttore PURE DIRECT utilizzato per riprodurre il suono sorgente più puro
- ◆ Potenza di uscita RMS minima 90 W + 90 W (8 Ω), 0,019% DAC, da 20 Hz a 20 kHz
- ◆ Selettore REC OUT indipendente dalla selezione sorgente di ingresso
- ◆ Capacità di controllo in remoto

## ACCESSORI IN DOTAZIONE

Controllare di aver ricevuto tutte le seguenti parti:

Telecomando

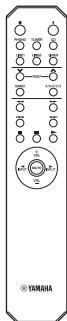

Batterie (x 2)  
(AA, R6, UM-3)

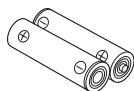

Cavo di  
alimentazione

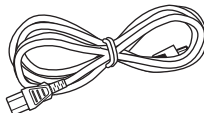

# COMANDI E FUNZIONI

## Pannello anteriore

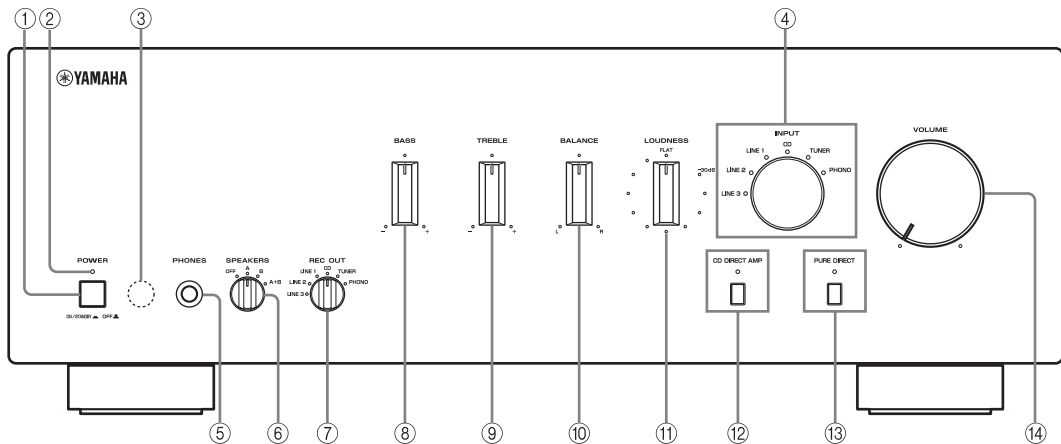

### ① POWER

Premere verso l'interno nella posizione ON per accendere l'unità. È possibile impostare l'unità in modalità standby premendo il pulsante  $\odot$  sul telecomando o accendere l'unità premendo il pulsante I sul telecomando quando l'unità è accesa.

Premere di nuovo per rilasciarlo verso l'esterno nella posizione OFF per spegnere l'unità.

### Nota

Anche quando l'unità è spenta, essa consuma una piccola quantità di corrente per mantenere la memoria.

### ② Spia di alimentazione

Si accende come segue:

ON: Luminosa

Modalità standby: Scuro

OFF: Spenta

### ③ Sensore del telecomando

Riceve i segnali dal telecomando.

### ④ Selettore INPUT e spie

Selezionano la sorgente di ingresso che si desidera ascoltare.

Le spie della sorgente di ingresso si accendono quando sono selezionate le corrispondenti fonti di ingresso.



I nomi delle fonti di ingresso corrispondono ai nomi delle prese di connessione sul pannello posteriore.

### Nota

L'impostazione di ingresso viene mantenuta per circa 1 settimana dopo aver scollegato il cavo di alimentazione.

### ⑤ Presa PHONES

Collegare le cuffie per l'ascolto privato.

Ruotare il selettore SPEAKERS sul pannello anteriore nella posizione OFF per disattivare il suono dai diffusori.

### ⑥ Selettore SPEAKERS

Attivare o disattivare il gruppo diffusori collegato ai terminali SPEAKERS A e/o B sul pannello anteriore ogni qual volta il corrispondente selettore SPEAKERS è impostato su A, B o A+B.

### ⑦ Selettore REC OUT

Se si seleziona una sorgente di registrazione indipendentemente dall'impostazione del selettore INPUT, è possibile registrare la sorgente selezionata mentre se ne ascolta un'altra.

Consultare la pagina 11 per dettagli.

### ⑧ BASS

Aumentare o ridurre la risposta a bassa frequenza.

Consultare la pagina 10 per dettagli.

### ⑨ TREBLE

Aumentare o ridurre la risposta ad alta frequenza.

Consultare la pagina 10 per dettagli.

### ⑩ BALANCE

Regolare il bilanciamento di uscita del suono dei diffusori di destra e sinistra. Consultare la pagina 10 per dettagli.

### ⑪ LOUDNESS

Mantenere un'intera gamma di toni a qualsiasi livello di volume.

Consultare la pagina 11 per dettagli.

### ⑫ CD DIRECT AMP e spia

Riproduce il suono da CD con la qualità di segnale più alta a prescindere dall'impostazione del selettore INPUT. La spia precedente si illumina quando è attiva questa funzione. Consultare la pagina 10 per dettagli.

**⑬ PURE DIRECT e spia**

Riproduce qualsiasi sorgente di ingresso con il suono più puro possibile.

La spia precedente si illumina quando è attiva questa funzione. Consultare la pagina 10 per dettagli.

**⑭ VOLUME**

Controlla il livello di uscita del suono.

Non ha effetti sul livello REC per la registrazione.

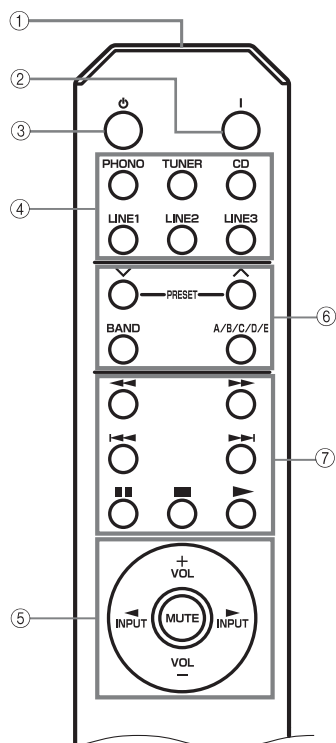
**Telecomando****■ Controllo dell'unità****① Trasmettitore a infrarossi**

Invia segnali all'unità principale.

**② POWER (I)**

Accende l'unità.

**Nota**

Questo pulsante funziona solo quando si preme verso l'interno POWER sul pannello anteriore nella posizione ON.

**③ STANDBY (⏻)**

Imposta l'unità in modalità standby.

**Note**

- Questo pulsante funziona solo quando si preme verso l'interno POWER sul pannello anteriore nella posizione ON.
- In modalità standby, l'unità consuma una piccola quantità di corrente al fine di poter ricevere i segnali a infrarossi dal telecomando.

**④ Pulsanti del selettore di ingresso**

Selezionano la sorgente di ingresso che si desidera ascoltare.

**⑤ Pulsanti di controllo dell'amplificatore****INPUT </>**

Selezionano la sorgente di ingresso che si desidera ascoltare.

**VOL +/-**

Controlla il livello di uscita del suono.

Non ha effetti sul livello REC per la registrazione.

**MUTE**

Silenzia l'uscita del suono. Premere MUTE di nuovo per ripristinare l'uscita audio. La spia di ingresso selezionata lampeggia quando l'audio viene disattivato.

**■ Controllo di altri componenti**

Le funzioni dei pulsanti per controllare altri componenti Yamaha sono identiche a quelle dei pulsanti corrispondenti su tali componenti. Per dettagli, fare riferimento ai manuali di istruzione dei componenti.

**⑥ Pulsanti di controllo sintonizzatore Yamaha**

Controllano varie funzioni del sintonizzatore Yamaha. Per dettagli, fare riferimento al manuale del produttore del sintonizzatore.

**Nota**

Non tutti i sintonizzatori Yamaha o le funzioni sono controllabili dal telecomando.

**⑦ Pulsanti di controllo del lettore CD Yamaha**

Controllano varie funzioni del lettore CD Yamaha. Per dettagli, fare riferimento al manuale del produttore del lettore CD.

**Nota**

Non tutti i lettori CD Yamaha o le funzioni sono controllabili dal telecomando.

## Installazione delle batterie nel telecomando

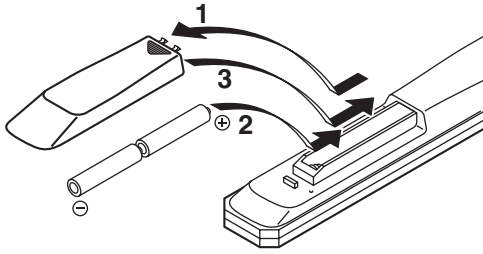

- 1** Premere la parte ▼ e far scorrere il coperchio del vano portabatteria.
- 2** Inserire le due batterie in dotazione (AA, R6, UM-3) rispettando i simboli di polarità (+ e -) all'interno del vano portabatteria.
- 3** Far scorrere il coperchio all'indietro finché non scatta in posizione.

### ■ Note sulle batterie

- Sostituire entrambe le batterie quando la gamma delle operazioni del telecomando si riduce.
- Utilizzare batterie AA, R6, UM-3.
- Assicurarsi che le polarità siano corrette. Osservare l'illustrazione all'interno del vano portabatteria.
- Rimuovere le batterie se il telecomando non viene utilizzato per un periodo prolungato.
- Non utilizzare vecchie batterie insieme a quelle nuove.
- Non utilizzare insieme tipi di batterie differenti (come batterie alcaline e manganese). Leggere quanto riportato sulla confezione attentamente poiché questi tipi di batterie possono avere la stessa forma e colore.
- Se le batterie presentano delle perdite, smaltirle immediatamente. Evitare di toccare il materiale perso o che questo venga in contatto con abiti o altro. Pulire il vano portabatteria a fondo prima di installare delle nuove batterie.
- Non smaltire le batterie tra i rifiuti domestici; smaltire correttamente nel rispetto delle locali normative.

## Uso del telecomando

Il telecomando trasmette un raggio direzionale a infrarossi.

Assicurarsi di puntare il telecomando direttamente verso l'apposito sensore sul pannello anteriore dell'unità durante il funzionamento.

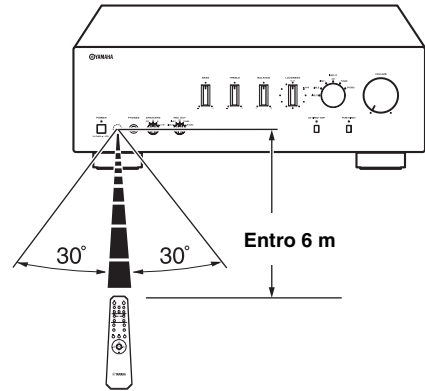

### ■ Manipolazione del telecomando

- L'area tra il telecomando e l'unità deve essere priva di ostacoli di grandi dimensioni.
- Non versare acqua o altri liquidi sul telecomando.
- Non far cadere il telecomando.
- Non lasciare o conservare il telecomando nelle seguenti condizioni:
  - elevata umidità, come accanto a un bagno
  - elevata temperatura, come accanto a un termosifone o stufa
  - temperature estremamente basse
  - luoghi polverosi
- Non esporre il sensore del telecomando a luci intense, in particolare, una lampada a fluorescenza di tipo inverter; diversamente, il telecomando potrebbe non funzionare correttamente. Se necessario, posizionare l'unità distante da luce diretta.

## Pannello posteriore

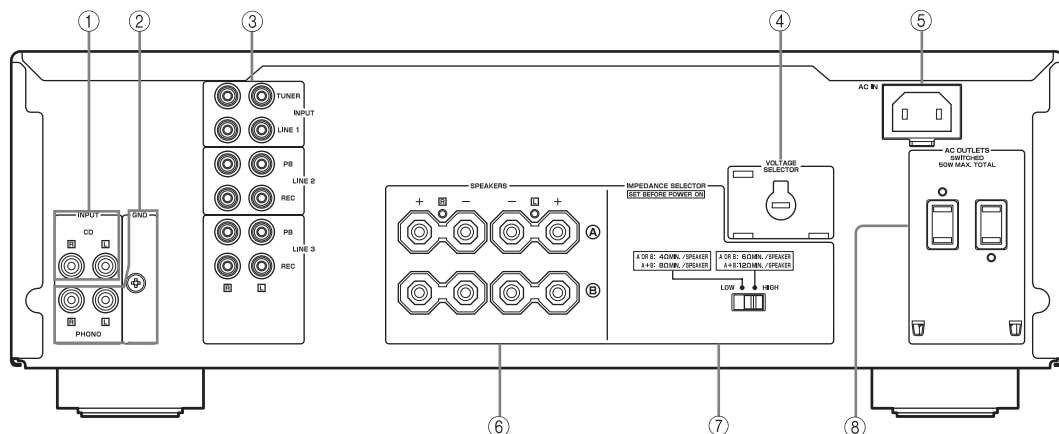

(Modelli Generale e per l'Asia)

① **Prese di ingresso per CD**

Collegano un lettore CD.  
Consultare pagina 6 per le informazioni di connessione.

② **Prese PHONO e terminale GND**

Le prese PHONO sono progettate per collegare un giradischi con una cartuccia MM.  
Consultare la pagina 6 per informazioni di connessione.

③ **Prese di ingresso/uscita audio**

Collegano componenti esterni, come ad esempio un sintonizzatore, ecc.  
Consultare la pagina 6 per informazioni di connessione.

④ **VOLTAGE SELECTOR**

**(Solo per modelli Generale e per l'Asia)**

Il VOLTAGE SELECTOR deve essere impostato sulla base della tensione principale locale prima di collegare il cavo di alimentazione alla presa di rete.  
Consultare la pagina 8 per dettagli.

⑤ **AC IN**

Da utilizzare per collegare il cavo di alimentazione in dotazione.  
Consultare la pagina 8 per informazioni di connessione.

⑥ **Terminali SPEAKERS**

Collegano uno o due gruppi diffusori.  
Consultare la pagina 6 per informazioni di connessione.

⑦ **Interruttore IMPEDANCE SELECTOR**

Consultare Interruttore IMPEDANCE SELECTOR in questa pagina.

⑧ **AC OUTLET(S)**

Da utilizzare per fornire alimentazione ad altri componenti audio/video.  
Consultare la pagina 8 per dettagli.

### ■ Interruttore IMPEDANCE SELECTOR

#### ATTENZIONE

Non cambiare l'interruttore IMPEDANCE SELECTOR mentre si attiva l'alimentazione dell'unità; in questo modo si possono provocare danni alla stessa.  
Se l'unità non si accende, l'interruttore IMPEDANCE SELECTOR potrebbe non essere passato completamente ad alcuna posizione. In tal caso, far scorrere l'interruttore interamente a una delle due posizioni quando l'alimentazione è completamente disattivata.  
Selezionare la posizione dell'interruttore (LOW o HIGH) in base all'impedenza dei diffusori del sistema.

Posizione dell'interruttore	Livello di impedenza
<b>HIGH</b>	<ul style="list-style-type: none"> <li>Se si utilizza un gruppo (A o B), l'impedenza del diffusore deve essere almeno 6 Ω.</li> <li>Se si utilizzano due gruppo (A e B) contemporaneamente, l'impedenza di ciascun diffusore deve essere almeno 12 Ω. (A eccezione dei modelli per USA e Canada)</li> <li>Se si utilizzano collegamenti a doppio filo, l'impedenza del diffusore deve essere di almeno 6 Ω. Consultare la pagina 7 per dettagli.</li> </ul>
<b>LOW</b>	<ul style="list-style-type: none"> <li>Se si utilizza un gruppo (A o B), l'impedenza del diffusore deve essere almeno 4 Ω.</li> <li>Se si utilizzano due gruppo (A e B) contemporaneamente, l'impedenza di ciascun diffusore deve essere almeno 8 Ω.</li> <li>Se si utilizzano collegamenti a doppio filo, l'impedenza del diffusore deve essere di almeno 4 Ω. Consultare la pagina 7 per dettagli.</li> </ul>

# COLLEGAMENTI

## Collegamento di diffusori e altri componenti

### ATTENZIONE

- Non collegare questa unità o altri componenti all'alimentazione principale finché non sono stati completati tutti i collegamenti tra i componenti.
- Tutti i collegamenti devono essere corretti: L (sinistra) a L, R (destra) a R, “+” a “+” e “-” a “-”. Se i collegamenti sono sbagliati, nessun suono verrà emesso dai diffusori e se la polarità dei collegamenti degli stessi non è corretta, il suono sarà innaturale e mancherà dei bassi. Infine, fare riferimento al manuale del produttore di ciascun componente.
- Utilizzare un cavo stereo RCA per le unità audio a eccezione dei diffusori.

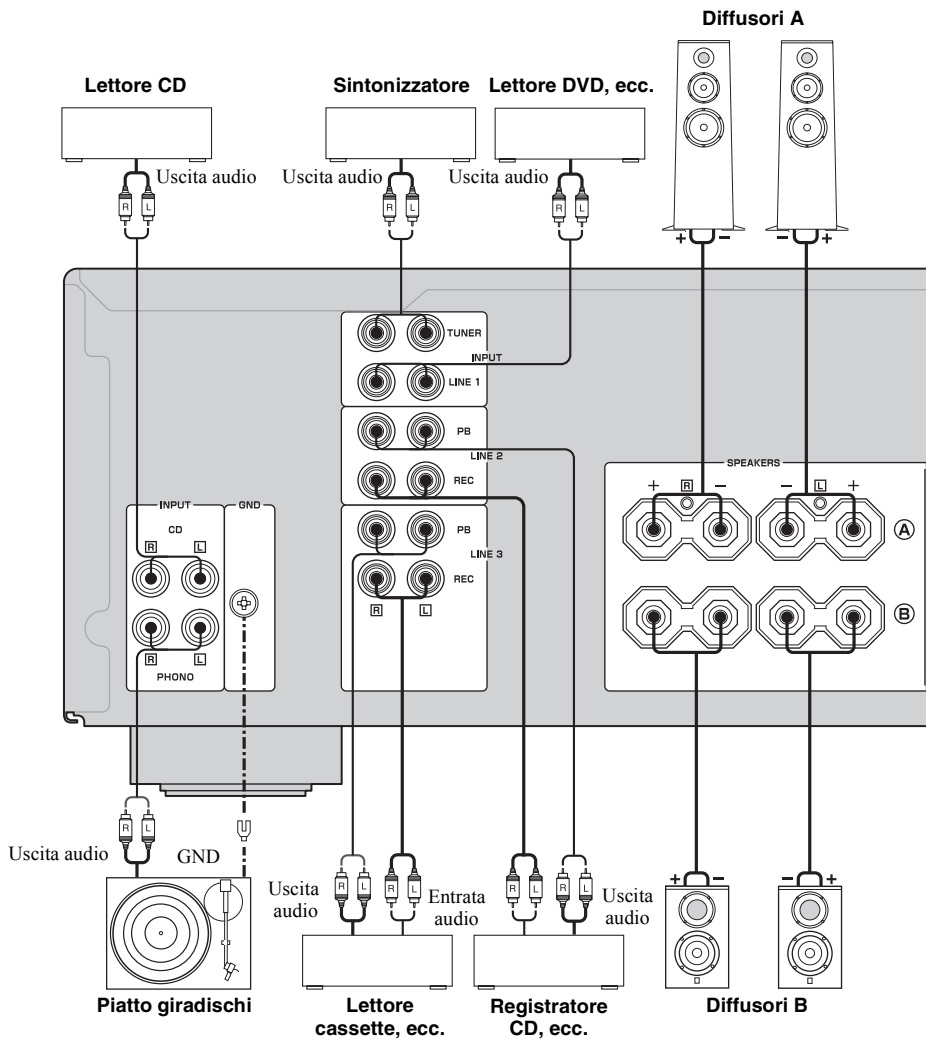

- Le prese PHONO sono progettate per collegare un giradischi con una cartuccia MM.
- Collegare il giradischi al terminale GND per ridurre il rumore nel segnale. Tuttavia, è possibile udire meno rumore senza il collegamento al terminale GND per alcuni piatti giradischi.



**ATTENZIONE**

- L'interruttore IMPEDANCE SELECTOR deve essere impostato sulla posizione appropriata prima del collegamento a uno o due gruppi di diffusori. Consultare la pagina 5 per dettagli.
- Non lasciare che fili scoperti di diffusori si tocchi tra loro o non lasciarli toccare alcuna parte metallica dell'unità, il che potrebbe danneggiare l'unità e/o i diffusori.
- Non collegare questa unità o altri componenti all'alimentazione principale finché non sono stati completati tutti i collegamenti tra i componenti.

## 1 Rimuovere circa 10 mm di isolamento dall'estremità del cavo di ciascun cavo di diffusore e torcere insieme i fili esposti del cavo per evitare corti circuiti.

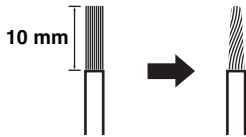

## 2 Collegare il cavo del diffusore.

- ① Svitare la manopola.
- ② Inserire un filo scoperto nel foro al lato di ciascun terminale.
- ③ Serrare la manopola per fissare il filo.

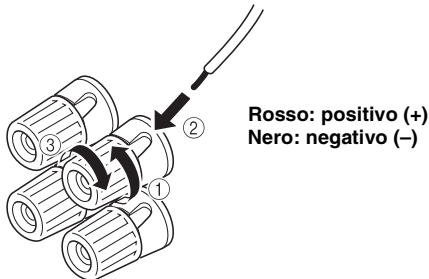

## ■ Collegamento tramite una spina a banana (a eccezione dei modelli per Asia, Corea, R.U. ed Europa)

Innanzitutto, serrare la manopola, quindi inserire la spina a banana nell'estremità del terminale corrispondente.

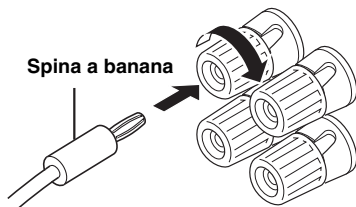
**Nota**

È possibile collegare uno o due gruppi di diffusori all'unità.

## ■ Collegamento bi-wire

Il collegamento bi-wire separa il woofer dalla sezione combinata a medio raggio e tweeter. Un diffusore bi-wire compatibile dispone di quattro terminali di supporto obbligatori. Questi due gruppi di terminali permettono al diffusore di essere diviso in due sezioni indipendenti. Mediante queste connessioni, i driver a media ed alta frequenza sono collegati a un gruppo di terminali e il driver a bassa frequenza a un altro gruppo di terminali.

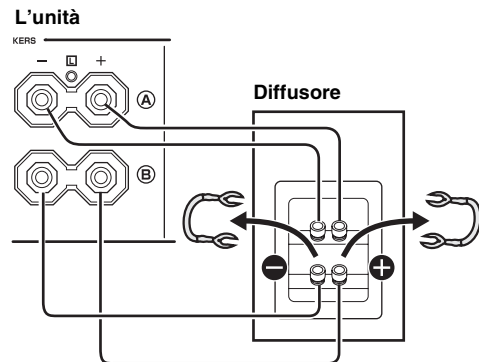

Collegare l'altro diffusore all'altro gruppo di terminali nello stesso modo.

**ATTENZIONE**

Quando si eseguono collegamenti bi-wire, impostare l'interruttore IMPEDANCE SELECTOR su HIGH o LOW in base all'impedenza dei diffusori:

6 Ω o superiore: HIGH

4 Ω o superiore: LOW

Vedere pagina 5 per Interruttore IMPEDANCE SELECTOR.

**Nota**

Quando si eseguono collegamenti bi-wire, eliminare i ponti o cavi di messa in corto sul diffusore.



Per utilizzare i collegamenti bi-wire, passare il selettore SPEAKERS alla posizione A+B.

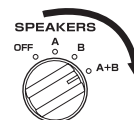

## Collegamento del cavo di alimentazione in dotazione

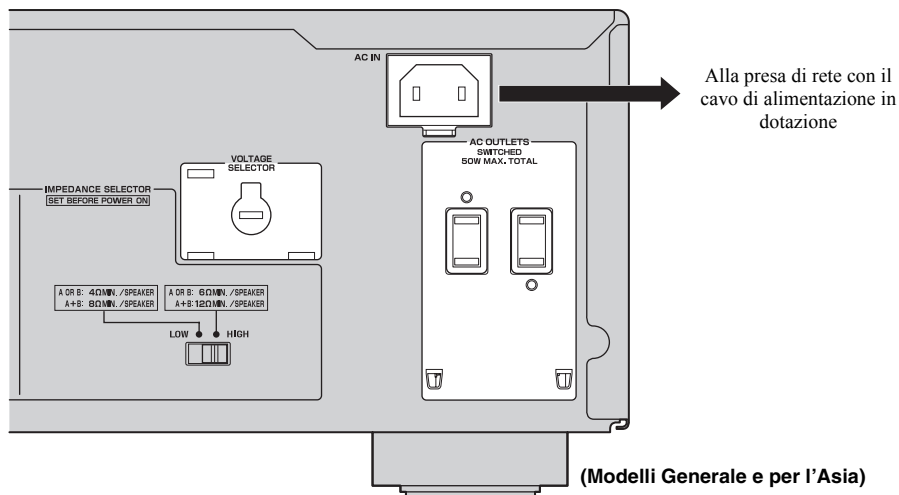

Alla presa di rete con il cavo di alimentazione in dotazione

### ■ VOLTAGE SELECTOR (Solo per modelli Generale e per l'Asia)

Il VOLTAGE SELECTOR sul pannello posteriore di questa unità deve essere impostato in base alla principale tensione locale PRIMA di collegare il cavo di alimentazione in dotazione alla presa di rete.

L'impostazione impropria del VOLTAGE SELECTOR può causare danni all'unità e creare un potenziale rischio di incendio.

Ruotare il VOLTAGE SELECTOR in senso orario o antiorario nella posizione corretta mediante un giravite.

I voltaggi consentiti sono i seguenti:

Modello per Asia ..... C.a. da 220/230–240 V, 50/60 Hz

Modello Generale

..... C.a. da 110/120/220/230–240 V, 50/60 Hz

### ■ AC OUTLET(S) (SWITCHED)

Modelli per R.U. e Australia ..... 1 presa

Modello per Corea ..... Nessuno

Altri modelli ..... 2 prese

Utilizzare queste prese per collegare i cavi di alimentazione da altri componenti all'unità.

L'alimentazione al AC OUTLET(S) è controllata da POWER sul pannello anteriore dell'unità (o sul telecomando). Le prese erogano alimentazione a qualsiasi componente collegato qualora sia attivata l'alimentazione all'unità. Per informazioni sulla massima alimentazione (consumo totale dei componenti), consultare "DATI TECNICI" a pagina 15.

### Nota

Non collegare componenti con un amplificatore incorporato come un subwoofer ecc.

### ■ Collegamento del cavo di alimentazione in dotazione

Inserire il cavo di alimentazione in dotazione nella presa AC IN sul pannello posteriore dell'unità, quindi inserire il cavo di alimentazione nella presa di rete dopo aver completato tutti gli altri collegamenti.

# RIPRODUZIONE E REGISTRAZIONE

## Riproduzione di una sorgente

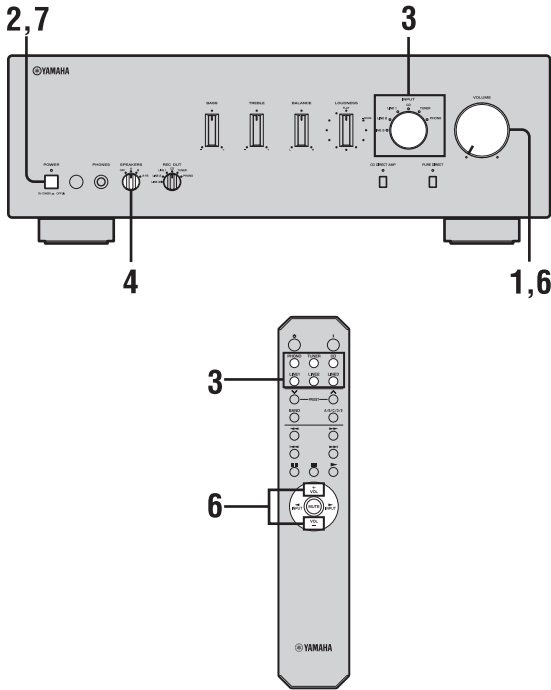

- 1 Ruotare VOLUME sul pannello anteriore sull'ultima posizione in senso antiorario.

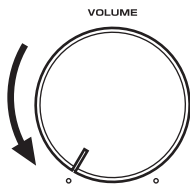

- 2 Premere POWER sul pannello anteriore verso l'interno alla posizione ON.



- 3 Ruotare il selettore INPUT sul pannello anteriore (oppure premere uno dei pulsanti selettore di ingresso sul telecomando) al fine di selezionare la sorgente di ingresso che si desidera ascoltare.

La spia della sorgente di ingresso selezionata si illumina.

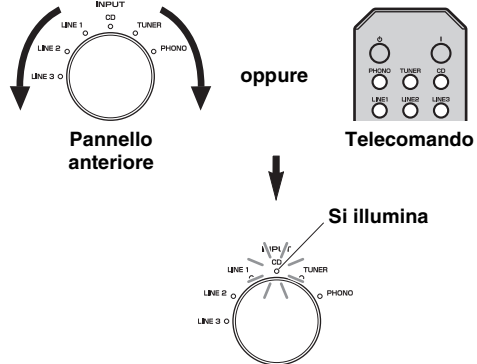

- 4 Ruotare il selettore SPEAKERS sul pannello anteriore al fine di selezionare SPEAKERS A, B o A+B.

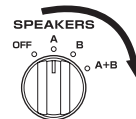

### Note

- Passare il selettore SPEAKERS alla posizione A+B quando si eseguono collegamenti bi-wire, oppure quando si utilizzano due gruppi di diffusori contemporaneamente (A e B).
- Se si ascolta con le cuffie, ruotare il selettore nella posizione OFF.

- 5 Riprodurre la sorgente.

**6 Ruotare VOLUME sul pannello anteriore (oppure premere VOL +/- sul telecomando) per regolare il livello di uscita del suono.**

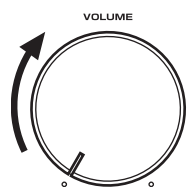

Pannello anteriore

oppure

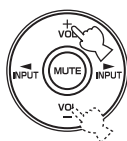

Telecomando



È possibile regolare la qualità dei toni utilizzando i comandi BASS, TREBLE, BALANCE e LOUDNESS, l'interruttore CD DIRECT AMP oppure l'interruttore PURE DIRECT sul pannello anteriore.

**7 Dopo l'uso, premere POWER sul pannello anteriore per disattivare l'alimentazione.**



È possibile attivare l'alimentazione premendo il pulsante I sul telecomando qualora si imposti l'unità in modalità standby premendo il pulsante  sul telecomando.

**Regolazione della qualità dei toni**

**■ Uso dell'interruttore CD DIRECT AMP**

Instrada i segnali di ingresso direttamente all'amplificatore di potenza dal lettore CD, a prescindere dall'impostazione del selettore INPUT. Di conseguenza, i segnali di ingresso bypassano il selettore INPUT e i comandi BASS, TREBLE, BALANCE e LOUDNESS. Quanto si ottiene viene anche regolato in modo appropriato per il CD in modo che sia riprodotto il suono più puro possibile senza alterazioni ai segnali del CD.

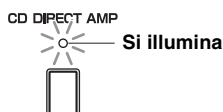

**Note**

- I comandi BASS, TREBLE, BALANCE, LOUDNESS e il selettore INPUT non funzionano mentre è attivo l'interruttore CD DIRECT AMP.
- Accertarsi di collegare il lettore CD alle prese di ingresso CD se si utilizza l'interruttore CD DIRECT AMP.

**■ Uso dell'interruttore PURE DIRECT**

Instrada i segnali di ingresso dalle fonti audio. Di conseguenza, i segnali di ingresso bypassano i comandi BASS, TREBLE, BALANCE e LOUDNESS, eliminando pertanto qualsiasi alterazione ai segnali audio per produrre un suono più diretto e di qualità elevata da tutte le fonti di ingresso.



**Nota**

I comandi BASS, TREBLE, BALANCE e LOUDNESS non funzionano mentre è attivo il selettore PURE DIRECT.

**■ Regolazione dei comandi BASS e TREBLE**

Regolare la risposta di alta e bassa frequenza. La posizione centrale produce una risposta piatta.

**BASS**

Se l'intensità dei toni bassi è scarsa, ruotare in senso orario per aumentarla. Se l'intensità dei toni bassi è eccessiva, ruotare in senso antiorario per ridurla. Gamma di controllo: da -10 dB a +10 dB (20 Hz)

**TREBLE**

Se l'intensità dei toni acuti è scarsa, ruotare in senso orario per aumentarla. Se l'intensità dei toni acuti è eccessiva, ruotare in senso antiorario per ridurla. Gamma di controllo: da -10 dB a +10 dB (20 kHz)



**■ Regolazione del comando BALANCE**

Regolare il bilanciamento di uscita del suono dai diffusori di sinistra e destra per compensare il mancato bilanciamento del suono causato dalle posizioni dei diffusori o condizioni ambientali di ascolto.

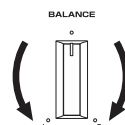

## ■ Regolazione del comando LOUDNESS

Mantenere un'intera gamma di toni a un livello di volume qualsiasi, compensando la perdita delle orecchie di sensibilità alle gamme ad alta e bassa frequenza a basso volume.

### ATTENZIONE

Se l'interruttore CD DIRECT AMP (o l'interruttore PURE DIRECT) è attivo con il comando LOUDNESS impostato a un certo livello, i segnali in ingresso bypassano il comando LOUDNESS, causando un improvviso aumento del livello di uscita del suono. Per evitare di danneggiare orecchie o i diffusori, assicurarsi di premere l'interruttore CD DIRECT AMP (o l'interruttore PURE DIRECT) DOPO l'abbassamento del livello di uscita del suono o DOPO il controllo che il comando LOUDNESS sia impostato correttamente.

### 1 Impostare il comando LOUDNESS nella posizione FLAT.

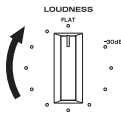

### 2 Ruotare VOLUME sul pannello anteriore (oppure premere VOL +/- sul telecomando) per impostare il livello di uscita del suono al livello di ascolto più alto che si desidera sentire.

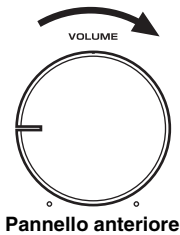

oppure

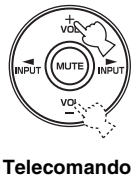

### 3 Ruotare il comando LOUDNESS finché non si ottiene il volume desiderato.

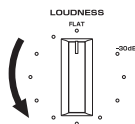

Dopo l'impostazione del comando LOUDNESS, è possibile ascoltare il livello di volume preferito tramite il controllo di VOLUME. Se l'effetto del comando LOUDNESS è troppo forte o debole, regolare nuovamente il comando LOUDNESS.

## Registrazione di una sorgente

### Note

- I segnali audio non vengono emessi tramite le prese di uscita LINE 2 REC o LINE 3 REC quando è selezionato LINE 2 o LINE 3 con il selettore REC OUT. I segnali audio vengono emessi sia sulla presa di uscita LINE 2 REC e LINE 3 REC se si seleziona PHONO, TUNER, CD o LINE 1.
- I comandi VOLUME, BASS, TREBLE, BALANCE e LOUDNESS e l'interruttore CD DIRECT AMP (e l'interruttore PURE DIRECT) non hanno alcun effetto sulla sorgente in corso di registrazione.
- Controllare le leggi di copyright del paese in cui si registra dai dischi, CD, radio, ecc. La registrazione del materiale protetto da copyright può violare le leggi di copyright.

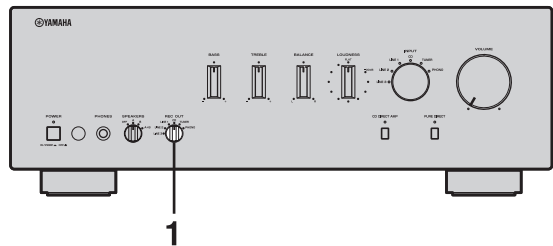

### 1 Ruotare il selettore REC OUT sul pannello anteriore per selezionare la sorgente che si desidera registrare.

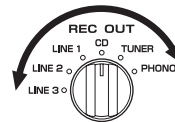

### 2 Riprodurre la sorgente e iniziare la registrazione sul dispositivo apposito collegato alle prese di uscita REC (LINE 2 e/o LINE 3) sul pannello posteriore. Consultare la pagina 6.



- Se si seleziona la stessa sorgente con il selettore INPUT mentre si seleziona con il selettore REC OUT, è possibile monitorare la registrazione.
- Per ascoltare un'altra sorgente di ingresso senza influenzare il segnale corrente di uscita registrato, selezionare il selettore INPUT.

# RISOLUZIONE DEI PROBLEMI

Fare riferimento al grafico seguente se l'unità non funziona correttamente. Se il problema che si verifica non è elencato di seguito o se le istruzioni seguenti non aiutano, impostare l'unità in modalità standby, scollegare il cavo di alimentazione e contattare il rivenditore o il centro assistenza Yamaha autorizzato più vicino.

## ■ Generale

Problemi	Possibili cause	Soluzioni	Fare riferimento a pagina
<b>Se si preme l'interruttore POWER sul pannello anteriore non accende l'unità. Anche POWER sulla spia non si accende.</b>	Il cavo di alimentazione in dotazione non si collega o il cavo di alimentazione non è completamente inserito.	Collegare il cavo di alimentazione in dotazione in modo fermo.	8
	Il pulsante POWER (I) è premuto dal telecomando mentre l'unità è spenta.	Premere POWER sul pannello anteriore alla posizione ON.	3
	Si è verificato un problema con i circuiti interni dell'unità.	Scollegare il cavo di alimentazione CA e rivolgersi al rivenditore o centro di assistenza Yamaha autorizzato più vicino. In caso di odore o rumore inconsueto generato dall'unità, non disattivare l'alimentazione, scollegare il cavo di alimentazione CA, quindi contattare il centro di assistenza per le riparazioni.	—
<b>L'alimentazione dell'unità viene disattivata improvvisamente e lampeggia POWER sulla spia.</b>  <b>L'unità si spegne dopo parecchi secondi di attivazione e lampeggia POWER sulla spia.</b>	I fili dei diffusori si toccano tra loro o vanno in corto sul pannello posteriore.	Collegare i cavi dei diffusori correttamente, quindi premere di nuovo il pulsante di alimentazione ON. Il comando VOLUME viene diminuito automaticamente e l'unità si accende dopo che la spia INPUT ha lampeggiato per circa 15 secondi. Verificare la normale uscita del suono dal diffusore aumentando gradualmente il volume, quindi utilizzare l'unità normalmente.	7
	Malfunzionamento del diffusore.	Sostituire i cavi del gruppo diffusori, quindi premere di nuovo il pulsante di alimentazione ON. Il comando VOLUME viene diminuito automaticamente e l'unità si accende dopo che la spia INPUT ha lampeggiato per circa 15 secondi. Verificare la normale uscita del suono dal diffusore aumentando gradualmente il volume, quindi utilizzare l'unità normalmente.	—
	Il circuito di protezione è stato attivato a causa del livello di ingresso o volume eccessivo.	Ruotare il comando VOLUME sul pannello anteriore per ridurre il livello del volume, quindi attivare nuovamente l'alimentazione.	—
	Il circuito di protezione è stato attivato a causa dell'eccessiva temperatura interna.	Attendere circa 30 minuti affinché la temperatura all'interno dell'unità si riduca, ruotare il comando VOLUME sul pannello anteriore per abbassare il volume, quindi attivare nuovamente l'alimentazione. Sistemare l'unità in un luogo in cui il calore possa dissiparsi facilmente dall'unità.	—
	L'interruttore IMPEDANCE SELECTOR non passa eventualmente a una delle due posizioni.	Disattivare l'alimentazione e far scorrere l'interruttore IMPEDANCE SELECTOR interamente a una delle due posizioni.	5
	L'impostazione di impedenza non è corretta.	Impostare l'impedenza in modo che corrisponda ai diffusori.	5
	L'unità è stata esposta a un forte scossa elettrica esterna (quali lampi o forte elettricità statica).	Impostare l'unità in modalità standby, scollegare il cavo di alimentazione, ricollegarlo dopo 30 secondi, quindi utilizzarla normalmente.	—
	Si è verificato un problema con i circuiti interni dell'unità.	Scollegare il cavo di alimentazione CA e rivolgersi al rivenditore o centro di assistenza Yamaha autorizzato più vicino. In caso di odore o rumore inconsueto generato dall'unità, non disattivare l'alimentazione, scollegare il cavo di alimentazione CA, quindi contattare il centro di assistenza per le riparazioni.	—

Problemi	Possibili cause	Soluzioni	Fare riferimento a pagina
<b>Nessun suono</b>	Il suono è silenziato.	Premere MUTE sul telecomando per ripristinare l'uscita audio.	3
	Collegamenti dei cavi non corretti.	Collegare correttamente il cavo stereo per unità audio e i fili del diffusore. Se il problema persiste, i cavi potrebbero essere difettosi.	6
	Nessuna fonte di ingresso appropriato è stato selezionato.	Selezionare una fonte di ingresso appropriata con il selettore INPUT sul pannello anteriore (o uno dei pulsanti selettore di ingresso sul telecomando).	9
	Il selettore SPEAKERS non è impostato correttamente.	Impostare il corrispondente selettore SPEAKERS alla posizione A, B o A+B.	9
<b>Il suono smette improvvisamente di essere emesso.</b>	Il circuito di protezione è stato attivato a causa di un corto circuito, o altro.	Controllare che l'impostazione IMPEDANCE SELECTOR sia corretta.	5
		Verificare che i fili dei diffusori non si tocchino tra loro o vadano in corto all'uscita del pannello posteriore dell'unità, quindi riattivare l'alimentazione dell'unità.	6
<b>Si riesce a sentire solo un diffusore su lato.</b>	Collegamenti dei cavi non corretti.	Collegare correttamente i cavi. Se il problema persiste, i cavi potrebbero essere difettosi.	6
	Impostazione incorretta del comando BALANCE.	Impostare il comando BALANCE nella posizione appropriata.	10
<b>Mancano i bassi e non c'è ambienza.</b>	I fili + e - non sono collegati alla rovescia all'amplificatore o ai diffusori.	Collegare i fili dei diffusori alla fase + e - corretta.	6
<b>Sui sente un "ronzio".</b>	Collegamenti dei cavi non corretti.	Collegare le prese audio in modo saldo. Se il problema persiste, i cavi potrebbero essere difettosi.	6
	Nessun collegamento dal giradischi al terminale GND.	Eseguire il collegamento GND tra il giradischi e l'unità.	6
<b>Il livello di volume è basso durante la riproduzione di un disco.</b>	Il giradischi è collegato a prese diverse da quelle PHONO.	Collegare il giradischi alle prese PHONO.	6
	Il disco è riprodotto su un giradischi con una cartuccia MC.	Utilizzare un giradischi dotato di cartuccia MM.	—
<b>Non si riesce ad aumentare il livello del volume o il suono è distorto.</b>	Il componente collegato ai terminali LINE 2 REC o LINE 3 REC dell'unità è spento.	Accendere il componente.	—
<b>Il suono ascoltato con le cuffie collegate al lettore CD o al lettore cassette collegato all'unità è scadente.</b>	L'alimentazione dell'unità è disattivata o l'unità è impostata sulla modalità standby.	Accendere l'unità.	9
<b>Il livello del suono è basso.</b>	Sta funzionando il comando LOUDNESS.	Impostare il comando LOUDNESS nella posizione FLAT.	11
<b>Non si riesce a cambiare la fonte di ingresso sebbene il selettore INPUT sia ruotato.</b>	L'interruttore CD DIRECT AMP è attivato.	Disattivare l'interruttore CD DIRECT AMP.	10
<b>L'uso dei comandi BASS, TREBLE, BALANCE e LOUDNESS non ha effetto sulla qualità dei toni.</b>	È attivato l'interruttore CD DIRECT AMP o l'interruttore PURE DIRECT.	Disattivare l'interruttore CD DIRECT AMP o l'interruttore PURE DIRECT per utilizzare questi comandi.	10

**■ Telecomando**

<b>Problemi</b>	<b>Possibili cause</b>	<b>Soluzioni</b>	<b>Fare riferimento a pagina</b>
<b>Il telecomando non funziona correttamente.</b>	Il telecomando è troppo distante o troppo inclinato.	Il telecomando funzionerà entro una portata massima di 6 m e con un'inclinazione massima di 30 fuori asse dal pannello anteriore.	4
	La luce solare o l'illuminazione diretta (da una lampada a fluorescenza di tipo inverter o altro) colpisce il sensore del telecomando dell'unità.	Riposizione l'unità o la luce.	—
	Le batterie sono deboli.	Sostituire le batterie.	4



# DATI TECNICI

## SEZIONE ALIMENTAZIONE

- Potenza di uscita RMS minima  
(8 Ω, da 20 Hz a 20 kHz, 0,019% DAC)..... 90 W + 90 W  
(6 Ω, da 20 Hz a 20 kHz, 0,03% DAC)..... 105 W + 105 W
- Potenza dinamica (IHF)  
(8/6/4/2 Ω) ..... 135/160/200/240 W
- Potenza massima d'uscita  
[Solo per modello Europa]  
(1 kHz, 0,7% DAC, 4 Ω) ..... 160 W  
[Solo per modelli Generale e per l'Asia] (JEITA)  
(1 kHz, 10% DAC, 8/6 Ω) ..... 140/160 W
- Potenza di uscita IEC [Solo per modello Europa]  
(1 kHz, 0,019% DAC, 8 Ω) ..... 105 W
- Larghezza di banda della potenza  
(0,03% DAC, 50 W, 8 Ω) ..... da 10 Hz a 50 kHz
- Fattore di smorzamento  
1 kHz, 8 Ω ..... 240 o superiore
- Segnale massimo in ingresso  
PHONO (1 kHz, 0,019% DAC) ..... 70 mV o superiore  
CD, ecc. (1 kHz, 0,019% DAC) ..... 2,2 V o superiore
- Risposta in frequenza  
CD, ecc. (da 20 Hz a 20 kHz) ..... 0 ± 0,5 dB  
CD DIRECT AMP ON (da 10 Hz a 100 kHz) ..... 0 ± 1,0 dB
- Deviazione di equalizzazione RIAA  
PHONO ..... ± 0,5 dB
- Distorsione armonica complessiva (DAC)  
PHONO a OUT (REC)  
(da 20 Hz a 20 kHz, 3 V) ..... 0,008% o inferiore  
CD, ecc. a SP OUT  
(da 20 Hz a 20 kHz, 50 W, 8 Ω) ..... 0,012% o inferiore
- Rapporto segnale/rumore (IHF-A Network)  
PHONO (5 mV ingresso in corto) ..... 85 dB o superiore  
CD DIRECT AMP (200 mV ingresso in corto)  
..... 110 dB o superiore
- Rumore residuo (IHF-A Network)  
CD DIRECT AMP ON ..... 30 μV  
PURE DIRECT ON ..... 110 μV
- Errore Gain Tracking (da 0 a -60 dB) ..... 2 dB o inferiore

## SEZIONE CONTROLLO

- Sensibilità/impedenza d'ingresso  
PHONO ..... 3,0 mV/47 kΩ  
CD, ecc. .... 200 mV/47 kΩ
- Livello/impedenza di uscita  
Livello REC ..... 200 mV/1,2 kΩ o inferiore
- Uscita/Impedenza cuffie  
(Ingresso 1 kHz, 200 mV, 8 Ω, 0,015% DAC)  
CD, ecc. .... 0,47 V/470 Ω
- Separazione dei canali  
CD, ecc. (5,1 kΩ ingresso in corto, 1/10 kHz)  
..... 65/50 dB o superiore
- Caratteristiche di controllo dei toni  
BASS  
Boost/Cut (20 Hz) ..... ±10 dB  
Frequenza di turnover ..... 350 Hz  
TREBLE  
Boost/Cut (20 kHz) ..... ±10 dB  
Frequenza di turnover ..... 3,5 kHz
- Controllo sonorità continuo  
Attenuazione (1 kHz) ..... -30 dB

## DATI GENERALI

- Alimentazione  
[Modelli per USA e Canada] ..... C.a. da 120 V, 60 Hz  
[Modello per l'Asia] ..... C.a. da 220/230-240 V, 50/60 Hz  
[Modello Generale] .... C.a. da 110/120/220/230-240 V, 50/60 Hz  
[Modello per Cina] ..... C.a. da 220 V, 50 Hz  
[Modello per Corea] ..... C.a. da 220 V, 60 Hz  
[Modello per l'Australia] ..... C.a. da 240 V, 50 Hz  
[Modelli per R.U. e l'Europa] ..... C.a. da 230 V, 50 Hz
- Consumo  
[Modelli per USA e Canada] ..... 260 W, 360 VA  
[Altri modelli] ..... 260 W
- Consumo in standby ..... 0,1 W
- Consumo massimo [Solo modello Generale]  
(6 Ω, 1 kHz, 10% DAC) ..... 650 W
- Uscite CA  
[Modelli per R.U. e Australia] ..... 1 (Massimo 100 W totali)  
[Modelli per Corea] ..... Nessuno  
[Modello Generale] ..... 2 (Massimo 50 W totali)  
[Altri modelli] ..... 2 (Massimo 100 W totali)
- Dimensioni (L × A × P) ..... 435 × 151 × 382 mm
- Peso ..... 10,9 kg

Dati tecnici soggetti a modifiche senza preavviso.

## Garanzia limitata per l'Area Economica Europea (AEE) e la Svizzera

Vi ringraziamo per aver scelto un prodotto Yamaha. Nel caso raro in cui il vostro prodotto abbia bisogno di riparazioni in garanzia, entrare in contatto con il negozio in cui era stato acquistato. Se si avessero difficoltà, entrare in contatto con il rappresentante di Yamaha per il proprio paese. Sono disponibili maggiori dettagli nel nostro sito (<http://www.yamaha-hifi.com/> o <http://www.yamaha-uk.com/>, per i residenti nel Regno Unito).

Il prodotto viene garantito esente da difetti di fabbricazione e di materiali per un periodo di due anni a partire dalla data di acquisto originale. Yamaha si impegna, entro i limiti delle condizioni illustrate di seguito, a riparare (o sostituire, a discrezione esclusiva di Yamaha) il prodotto difettoso o qualsiasi sua parte senza alcun addebito per le parti o per il lavoro. Yamaha si riserva il diritto di sostituire un prodotto con uno di tipo, valore e/o condizione simile nel caso un modello particolare non sia più in produzione o sia considerato troppo costoso da riparare.

### Condizioni della garanzia

1. La fattura o ricevuta originale di pagamento (recante la data di acquisto, il numero di codice del prodotto e il nome del negozio di acquisto) DEVE accompagnare sempre il prodotto difettoso unita ad una dichiarazione descrivente il problema accusato. In mancanza di prova esauritiva dell'avvenuto acquisto, Yamaha si riserva in diritto di rifiutare di fornire riparazioni gratuite ed il prodotto può venire restituito a spese dell'utente.
2. Il prodotto DEVE esser stato acquistato da un rivenditore Yamaha AUTORIZZATO all'interno dell' Area Economica Europea (AEE) o in Svizzera.
3. Il prodotto non deve esser modificato o alterato se non dietro autorizzazione scritta di Yamaha.
4. Quanto segue viene escluso dalla presente garanzia:
  - a. Manutenzione periodica e riparazioni o sostituzione di pezzi dovute a normale invecchiamento.
  - b. Danni risultati da:
    - (1) Riparazioni eseguite dal cliente stesso o da terze parti non autorizzate.
    - (2) Imballaggio o trattamento inadeguato nel corso della spedizione del prodotto da parte del cliente. Tener presente che, al momento dell'invio del prodotto per riparazioni, è responsabilità del cliente l'assicurarsi che questo sia imballato adeguatamente.
    - (3) L'uso scorretto, compresi ma senza limitazioni (a) il mancato uso del prodotto per il suo scopo previsto o in accordo con le istruzioni di Yamaha per l'uso corretto, la manutenzione e la conservazione e (b) l'installazione o uso del prodotto in modo non conforme agli standard tecnici e di sicurezza in vigore nel paese di uso.
    - (4) Gli incidenti, i fulmini, l'acqua, gli incendi, la ventilazione scorretta, la perdita di acido dalle batterie o qualsiasi altra causa non sotto il controllo di Yamaha.
    - (5) Difetti di un sistema nel quale il prodotto è stato incorporato e/o incompatibilità con prodotti di terze parti.
    - (6) L'uso di un prodotto importato nella AEE e/o in Svizzera, non prodotto da Yamaha, nel caso il prodotto non sia conforme agli standard tecnici o di sicurezza del paese di uso e/o alle caratteristiche tecniche standard dei prodotti Yamaha da vendersi nell'AEE e/o in Svizzera.
    - (7) Prodotti non legati al campo AV (Audio Video).  
(I prodotti soggetti allo "Yamaha AV Guarantee Statement" sono definiti nel sito <http://www.yamaha-hifi.com/> o <http://www.yamaha-uk.com/> nel caso dei residenti nel Regno Unito.)
5. Dove i termini della garanzia differiscono fra il paese di acquisto e il paese di uso del prodotto, vale la garanzia del paese di uso.
6. Yamaha non può venire considerata responsabile di perdite o danni, diretti, indiretti, consequenziali o di altro tipo, se non in termini di riparazione o sostituzione del prodotto.
7. Fare una copia di riserva di impostazioni o dati personalizzati, dato che Yamaha non può venire considerata responsabile di qualsiasi alterazione o perdita di tali impostazioni o dati.
8. Questa garanzia non influenza i diritti statutari dell'utente stabiliti dalle leggi applicabili in vigore o i diritti sul negoziante derivanti dal contratto di vendita/acquisto.

## Informazioni per gli utenti sulla raccolta e lo smaltimento di vecchia attrezzatura e batterie Usate



Questi simboli sui prodotti, sull'imballaggio, e/o sui documenti che li accompagnano significano che i prodotti e le batterie elettriche e elettroniche non dovrebbero essere mischiati con i rifiuti domestici generici.

Per il trattamento, recupero e riciclaggio appropriati di vecchi prodotti e batterie usate, li porti, prego, ai punti di raccolta appropriati, in accordo con la Sua legislazione nazionale e le direttive 2002/96/CE e 2006/66/CE.



Smaltendo correttamente questi prodotti e batterie, Lei aiuterà a salvare risorse preziose e a prevenire alcuni potenziali effetti negativi sulla salute umana e l'ambiente, che altrimenti potrebbero sorgere dal trattamento improprio dei rifiuti.



Per ulteriori informazioni sulla raccolta e il riciclaggio di vecchi prodotti e batterie, prego contatti la Sua amministrazione comunale locale, il Suo servizio di smaltimento dei rifiuti o il punto vendita dove Lei ha acquistato gli articoli.



### [Informazioni sullo smaltimento negli altri Paesi al di fuori dell'Unione europea]

Questi simboli sono validi solamente nell'Unione europea. Se Lei desidera disfarsi di questi articoli, prego contatti le Sue autorità locali o il rivenditore e richieda la corretta modalità di smaltimento.

**Pb**

### Noti per il simbolo della batteria (sul fondo due esempi di simbolo):

È probabile che questo simbolo sia usato in combinazione con un simbolo chimico. In questo caso è conforme al requisito stabilito dalla direttiva per gli elementi chimici contenuti.



# PRECAUCIÓN: LEA LAS INDICACIONES SIGUIENTES ANTES DE UTILIZAR ESTE APARATO.

- 1 Para asegurar el mejor rendimiento de este aparato, lea atentamente este manual. Y luego guárdelo en un lugar seguro para poder consultarlo en el futuro en caso de ser necesario.
- 2 Instale este sistema de sonido en un lugar bien ventilado, fresco, seco y limpio, alejado de la luz solar directa, fuentes de calor, vibración, polvo, humedad y/o frío. Deje un espacio de ventilación de 30 cm como mínimo en la parte superior de la unidad, 20 cm por los lados derecho e izquierdo y 20 cm por la parte trasera.
- 3 Coloque este aparato lejos de otros aparatos eléctricos, motores o transformadores, para evitar así los ruidos de zumbido.
- 4 No exponga este aparato a cambios bruscos de temperaturas, del frío al calor, ni lo coloque en lugares muy húmedos (una habitación con deshumidificador, por ejemplo), para impedir así que se forme condensación en su interior, lo que podría causar una descarga eléctrica, un incendio, daños en el aparato y/o lesiones a las personas.
- 5 Evite instalar este aparato en un lugar donde puedan caerle encima objetos extraños o donde quede expuesto al goteo o a la salpicadura de líquidos. Encima de este aparato no ponga:
  - Otros componentes, porque pueden causar daños y/o decoloración en la superficie de este aparato.
  - Objetos con fuego (velas, por ejemplo), porque pueden causar un incendio, daños en el aparato y/o lesiones a las personas.
  - Recipientes con líquidos, porque pueden caer y derramar el líquido, causando descargas eléctricas al usuario y/o dañando el aparato.
- 6 No tape este aparato con un periódico, mantel, cortina, etc. para no impedir el escape del calor. Si aumenta la temperatura en el interior del aparato, esto puede causar un incendio, daños en el aparato y/o lesiones a las personas.
- 7 No enchufe este aparato a una toma de corriente hasta después de haber terminado todas las conexiones.
- 8 No ponga el aparato al revés. Podría recalentarse y posiblemente causar daños.
- 9 No utilice una fuerza excesiva con los conmutadores, los controles y/o los cables.
- 10 Cuando desconecte el cable de la alimentación de la toma de corriente, sujete la clavija y tire de ella; no tire del propio cable.
- 11 No limpie esta unidad con disolventes químicos, ya que podría dañar el acabado. Utilice un paño limpio y seco para la limpieza.
- 12 Utilice solamente la tensión especificada en este aparato. Utilizar el aparato con una tensión superior a la especificada resulta peligroso y puede producir un incendio, daños en el aparato y/o lesiones a las personas. Yamaha no se hará responsable de ningún daño debido al uso de este aparato con una tensión diferente de la especificada.
- 13 Para evitar daños provocados por relámpagos, desenchufe el cable de alimentación de la toma de la pared o de la unidad durante tormentas eléctricas.
- 14 No intente modificar ni arreglar este aparato. Póngase en contacto con el personal de servicio Yamaha cualificado cuando necesite realizar alguna reparación. La caja no deberá abrirse nunca por ninguna razón.
- 15 Cuando no piense utilizar este aparato durante mucho tiempo (es decir, cuando se ausente de casa por vacaciones, etc.) desconecte el cable de alimentación de la toma de corriente.
- 16 Instale esta unidad cerca de la toma de CA y donde se pueda alcanzar fácilmente la clavija de alimentación de CA.
- 17 Asegúrese de leer la sección “SOLUCIÓN DE PROBLEMAS” del manual del usuario sobre los errores comunes de operación antes de dar por concluido que su aparato está averiado.
- 18 Antes de mover esta unidad, pulse POWER para apagarla y desenchufe el cable de alimentación de CA de la toma de pared.
- 19 **VOLTAGE SELECTOR**  
(Solamente en modelos para Asia y en modelo general)  
El VOLTAGE SELECTOR del panel trasero de esta unidad debe ajustarse a la tensión principal de su emplazamiento ANTES de enchufarla a la toma de pared. La selección de voltajes es la siguiente:  
Modelo de Asia..... 220/230–240 V CA, 50/60 Hz  
Modelo general ..... 110/120/220/230–240 V CA, 50/60 Hz
- 20 Las pilas no deberán exponerse a un calor excesivo como, por ejemplo, la luz solar directa, el fuego o algo similar.
- 21 La presión acústica excesiva de los auriculares puede causar pérdida auditiva.

Si la unidad está conectada a la toma de pared, no se desconecta de la fuente de alimentación de CA incluso si la apaga con POWER o si la pone de espera con el botón  del mando a distancia.

## ADVERTENCIA

PARA REDUCIR EL RIESGO DE INCENDIO O DESCARGA ELÉCTRICA, NO EXPONGA ESTA UNIDAD A LA LLUVIA NI A LA HUMEDAD.

Esta unidad entra en modo de espera al pulsar POWER hasta la posición ON y al pulsar el botón  en el mando a distancia. En este estado, la unidad ha sido diseñada para que consuma una cantidad de corriente muy pequeña.

# ÍNDICE

## INTRODUCCIÓN

CARACTERÍSTICAS .....	1
ACCESORIOS SUMINISTRADOS .....	1
CONTROLES Y FUNCIONES.....	2
Panel frontal.....	2
Mando a distancia .....	3
Inserción de las baterías en el mando a distancia .....	4
Uso del mando a distancia .....	4
Panel trasero.....	5

## PREPARACIÓN

CONEXIONES .....	6
Conexión de los altavoces y otros componentes .....	6
Conexión del cable de alimentación suministrado .....	8

## FUNCIONAMIENTO

REPRODUCCIÓN Y GRABACIÓN.....	9
Reproducción de una fuente .....	9
Ajuste de la calidad tonal.....	10
Grabación de una fuente .....	11

## INFORMACIÓN ADICIONAL

SOLUCIÓN DE PROBLEMAS.....	12
ESPECIFICACIONES .....	15

INTRODUCCIÓN

PREPARACIÓN

FUNCIONAMIENTO

INFORMACIÓN  
ADICIONAL

### ■ Acerca de este manual

-  indica un consejo para su utilización.
- Algunas operaciones se pueden realizar con los botones de la unidad principal o desde el mando a distancia. En los casos en los que los nombres de los botones de la unidad principal y del mando a distancia no coincidan, se facilita el nombre del botón del mando a distancia entre paréntesis.
- Este manual se imprime antes de la producción. El diseño y las especificaciones están sujetos a cambios fruto de las mejoras, etc. Si hay diferencias entre el manual y el producto, el producto tiene prioridad.

## CARACTERÍSTICAS

- ◆ Gran potencia dinámica, capacidad con baja impedancia
- ◆ Control de volumen continuo variable
- ◆ Interruptor CD DIRECT AMP se utiliza para obtener la mejor calidad de sonido posible de los discos compactos
- ◆ El interruptor PURE DIRECT se utiliza para reproducir el sonido original más puro
- ◆ Potencia de salida RMS mínima  
90 W + 90 W (8  $\Omega$ ), 0,019% THD, de 20 Hz a 20 kHz
- ◆ Selector REC OUT independiente de la selección de la fuente de entrada
- ◆ Funciones desde el mando a distancia

## ACCESORIOS SUMINISTRADOS

Verifique que ha recibido los siguientes accesorios:

Mando a distancia

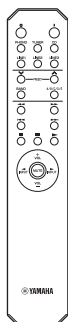

Pilas (x 2)  
(AA, R6, UM-3)

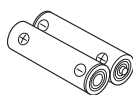

Cable de alimentación

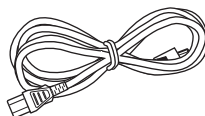

Español

# CONTROLES Y FUNCIONES

## Panel frontal

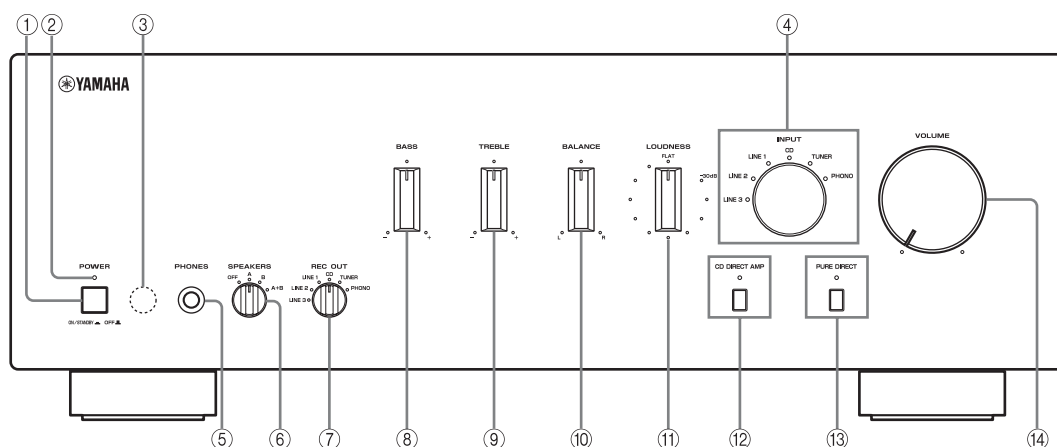

### ① POWER

Pulse hacia dentro hasta la posición ON para encender esta unidad. Puede poner la unidad en modo de espera si pulsa el botón del mando a distancia o si enciende la unidad con el botón del mando a distancia cuando la unidad ya está encendida.

Vuelva a pulsarlo para liberarlo hacia fuera hasta la posición OFF para apagar la unidad.

### Nota

Incluso con la unidad apagada, se produce un consumo mínimo eléctrico para conservar la memoria.

### ② Indicador de encendido POWER

Se ilumina del siguiente modo:

ON: iluminado

Modo de espera: poco iluminado

OFF: apagado

### ③ Sensor del mando a distancia

Recibe las señales del mando a distancia.

### ④ Selector e indicadores INPUT

Seleccione la fuente de entrada que quiera escuchar.

Los indicadores de las fuentes de entrada se iluminan cuando se selecciona la fuente de entrada correspondiente.



Los nombres de las fuentes de entrada se corresponden con los nombres de las tomas de conexión del panel trasero.

### Nota

La configuración de entrada se conserva durante aproximadamente 1 semana tras desenchufar el cable de alimentación.

### ⑤ Toma PHONES

Conecte los auriculares para escuchar música de forma privada.

Gire el selector SPEAKERS del panel frontal hasta la posición OFF para desactivar el sonido de los altavoces.

### ⑥ Selector SPEAKERS

Cada vez que el selector SPEAKERS correspondiente se ajusta en A, B o A+B, los altavoces conectados a SPEAKERS A y/o los terminales B se activan y se desactivan.

### ⑦ Selector REC OUT

Seleccione una fuente para grabar independientemente de la posición del selector INPUT. Con ello podrá grabar la fuente seleccionada mientras escucha otra fuente distinta. Consulte la página 11 para obtener más información.

### ⑧ BASS

Aumenta o reduce la respuesta de las frecuencias bajas. Consulte la página 10 para obtener más información.

### ⑨ TREBLE

Aumenta o reduce la respuesta de las frecuencias altas. Consulte la página 10 para obtener más información.

### ⑩ BALANCE

Ajusta el balance de salida de sonido de los altavoces izquierdo y derecho. Consulte la página 10 para obtener más información.

### ⑪ LOUDNESS

Mantiene un rango tonal completo en todos los niveles de volumen.

Consulte la página 11 para obtener más información.

### ⑫ Selector e indicador CD DIRECT AMP

Reproduce el sonido de CD con la mejor calidad de señal posible independientemente de la posición del selector INPUT.

El indicador se ilumina cuando se activa esta función. Consulte la página 10 para obtener más información.

⑬ **Selector e indicador PURE DIRECT**

Reproduce cualquier fuente de entrada con el sonido más puro posible.  
El indicador se ilumina cuando se activa esta función.  
Consulte la página 10 para obtener más información.

⑭ **VOLUME**

Controla el nivel de salida de sonido.  
No afecta al nivel de REC en la grabación.

**Mando a distancia**

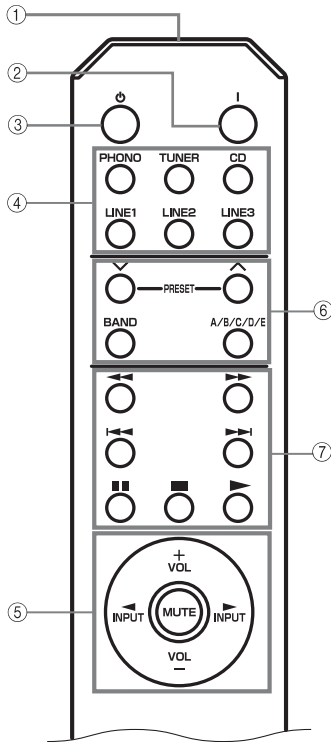

■ **Controla esta unidad**

① **Transmisor de señales infrarrojas**

Envía señales a la unidad principal.

② **POWER (I)**

Enciende la unidad.

**Nota**

Este botón está operativo cuando se pulsa hacia dentro el botón POWER del panel frontal hasta la posición ON.

③ **STANDBY (⏻)**

Pone esta unidad en modo de espera.

**Notas**

- Este botón está operativo cuando se pulsa hacia dentro el botón POWER del panel frontal hasta la posición ON.
- En modo de espera, esta unidad tiene un mínimo consumo eléctrico para poder recibir señales infrarrojas del mando a distancia.

④ **Botones de selección de entradas**

Seleccione la fuente de entrada que quiera escuchar.

⑤ **Botones del control del amplificador**

**INPUT </>**

Seleccione la fuente de entrada que quiera escuchar.

**VOL +/-**

Controla el nivel de salida de sonido.  
No afecta al nivel de REC en la grabación.

**MUTE**

Silencia la salida de sonido. Vuelva a pulsar MUTE para reanudar la salida de audio. El indicador de la entrada seleccionada parpadea cuando se silencia el sonido.

■ **Control de otros componentes**

Las funciones de los botones que controlan otros componentes de Yamaha son las mismas que los botones correspondientes de dichos componentes. Consulte los manuales de instrucciones de los componentes correspondientes para obtener más información.

⑥ **Botones de control del sintonizador Yamaha**

Controla diversas funciones del sintonizador Yamaha. Consulte el manual de instrucciones del sintonizador para obtener más información.

**Nota**

No todos los sintonizadores Yamaha ni todas las funciones se pueden controlar con este mando a distancia.

⑦ **Botones de control del reproductor de CD Yamaha**

Controla diversas funciones del reproductor de CD Yamaha. Consulte el manual de instrucciones del reproductor de CD para obtener más información.

**Nota**

No todos los reproductores de CD Yamaha ni todas las funciones se pueden controlar con este mando a distancia.

## Inserción de las baterías en el mando a distancia

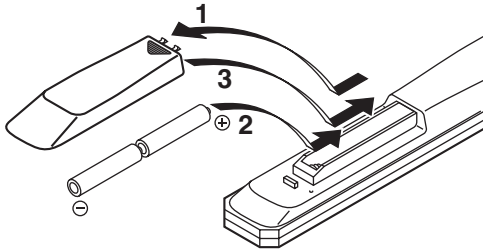

**1** Pulse la pieza ▼ y deslice el compartimento de las pilas para quitar la tapa.

**2** Inserte las dos pilas suministradas (AA, R6, UM-3) respetando las marcas de polaridad (+ y -) dentro del compartimento de las pilas.

**3** Deslice la tapa posterior hasta que quede encajada.

### ■ Notas acerca de las pilas

- Cambie ambas pilas cuando note que se reduce el rango de funcionalidad del mando a distancia.
- Utilice pilas AA, R6, UM-3.
- Asegúrese de que las polaridades sean correctas. Observe la ilustración que hay dentro del compartimento de pilas.
- Extraiga las pilas del mando a distancia si no va a utilizarlo durante mucho tiempo.
- No mezcle pilas nuevas y usadas.
- No mezcle distintos tipos de pilas (alcalinas y de manganeso, por ejemplo). Lea las instrucciones de las pilas cuidadosamente, ya que hay pilas muy distintas que tienen la misma forma y el mismo color.
- Si detecta fugas en las pilas, tírelas inmediatamente. Intente no tocar el material supurado ni que entre en contacto con la ropa. Limpie cuidadosamente el compartimento de las pilas antes de insertar pilas nuevas.
- No tire las pilas usadas a la basura de residuos domésticos; deshágase de ellas correctamente según la legislación local.

## Uso del mando a distancia

El mando a distancia transmite un haz infrarrojo dirigido. Es importante dirigir correctamente el mando a distancia hacia el sensor del mando a distancia situado en el panel frontal cuando lo utilice.

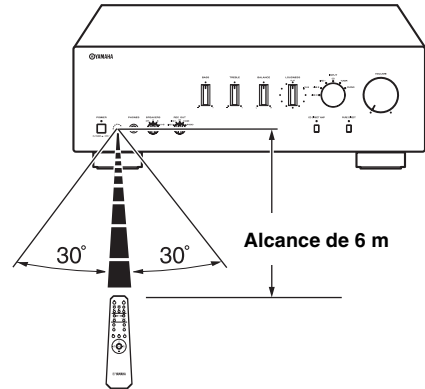

### ■ Manipulación del mando a distancia

- La zona entre el mando a distancia y la unidad debe estar despejada.
- No vierta agua ni otros líquidos sobre el mando a distancia.
- No deje caer el mando a distancia al suelo.
- No deje ni guarde el mando a distancia en los siguientes entornos:
  - alto grado de humedad (por ejemplo, cerca del baño)
  - alta temperatura (por ejemplo, cerca de un calefactor o una estufa)
  - temperaturas extremadamente bajas
  - lugares polvorientos
- No exponga el sensor del mando a distancia a demasiada luz, en especial lámparas fluorescentes de tipo inverso. Si lo hace, es posible que el mando a distancia no funcione correctamente. Si es necesario, aleje la unidad de la luz directa.



## Panel trasero

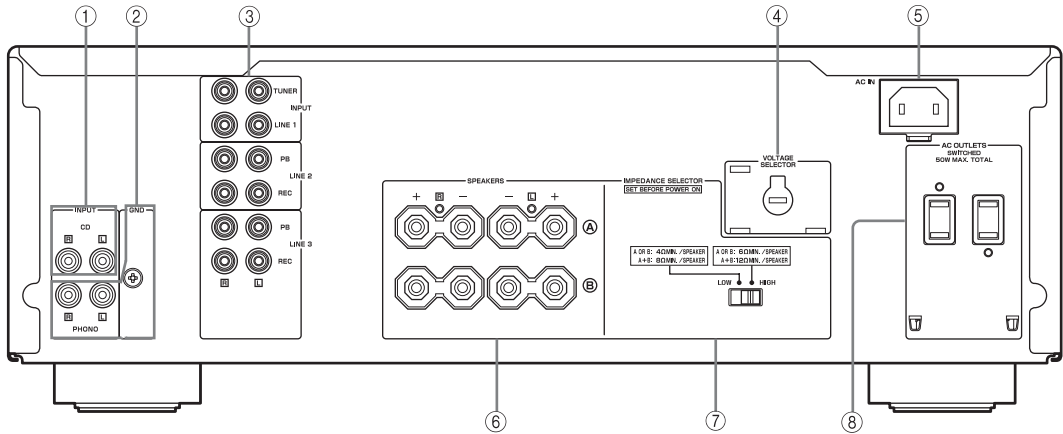

(Sólo para modelos de Asia y modelo general)

### ① Tomas de entrada de CD

Conecte un reproductor de CD.  
Consulte la página 6 para obtener información sobre la conexión.

### ② Tomas PHONO y terminal GND

Las tomas PHONO están pensadas para la conexión de un tocadiscos con un cartucho MM.  
Consulte la página 6 para obtener información sobre la conexión.

### ③ Tomas de entrada/salida de audio

Conecte los componentes externos, como un sintonizador, por ejemplo.  
Consulte la página 6 para obtener información sobre la conexión.

### ④ VOLTAGE SELECTOR

**(Solamente en modelos para Asia y en modelo general)**

El VOLTAGE SELECTOR debe estar ajustado según la tensión principal local antes de enchufar el cable de alimentación suministrado a la toma de pared.  
Consulte la página 8 para obtener más información.

### ⑤ AC IN

Se utiliza para conectar el cable de alimentación suministrado.  
Consulte la página 8 para obtener información sobre la conexión.

### ⑥ Terminales SPEAKERS

Conecte uno o dos conjuntos de altavoces.  
Consulte la página 6 para obtener información sobre la conexión.

### ⑦ Interruptor IMPEDANCE SELECTOR

Consulte Interruptor IMPEDANCE SELECTOR en esta página.

### ⑧ AC OUTLET(S)

Se utiliza para alimentar el resto de componentes de audio/vídeo.  
Consulte la página 8 para obtener más información.

## ■ Interruptor IMPEDANCE SELECTOR

### PRECAUCIÓN

No cambie el interruptor IMPEDANCE SELECTOR mientras la unidad esté encendida. Si lo hace, podría averiarla.

Si la unidad no se enciende, es posible que el interruptor IMPEDANCE SELECTOR no esté ajustado en la posición correcta. Si es así, deslice el interruptor hasta el final de una de las posiciones cuando la unidad esté totalmente desconectada.

Seleccione la posición del interruptor (LOW o HIGH) en función de la impedancia de los altavoces de su sistema.

Posición del interruptor	Nivel de impedancia
HIGH	<ul style="list-style-type: none"> <li>• Si está utilizando un aparato (A ó B), la impedancia del altavoz debe equivaler a 6 Ω o ser superior.</li> <li>• Si utiliza dos conjuntos (A y B) simultáneamente, la impedancia de cada altavoz debe ser de 12 Ω o superior. (Excepto para modelos de EE.UU. y Canadá)</li> <li>• Si realiza conexiones de dos cables, la impedancia de los altavoces debe equivaler a 6 Ω o ser superior. Consulte la página 7 para obtener más información.</li> </ul>
LOW	<ul style="list-style-type: none"> <li>• Si está utilizando un aparato (A ó B), la impedancia del altavoz debe equivaler a 4 Ω o ser superior.</li> <li>• Si utiliza dos conjuntos (A y B) simultáneamente, la impedancia de cada altavoz debe ser de 8 Ω o superior.</li> <li>• Si realiza conexiones de dos cables, la impedancia de los altavoces debe equivaler a 4 Ω o ser superior. Consulte la página 7 para obtener más información.</li> </ul>

# CONEXIONES

## Conexión de los altavoces y otros componentes

### PRECAUCIÓN

- No conecte esta unidad ni otros componentes a la toma principal de alimentación hasta que no haya finalizado las conexiones entre todos los componentes.
- Todas las conexiones deben estar realizadas correctamente: L (izquierdo) con L, R (derecho) con R, “+” con “+” y “-” con “-”. Si las conexiones son incorrectas, no obtendrá sonido en los altavoces. Si la polaridad de las conexiones de los altavoces es incorrecta, el sonido no será natural y notará ausencia de graves. Consulte también el manual de instrucciones de cada componente.
- Utilice un cable RCA estéreo para conectar todas las unidades de audio, excepto los altavoces.

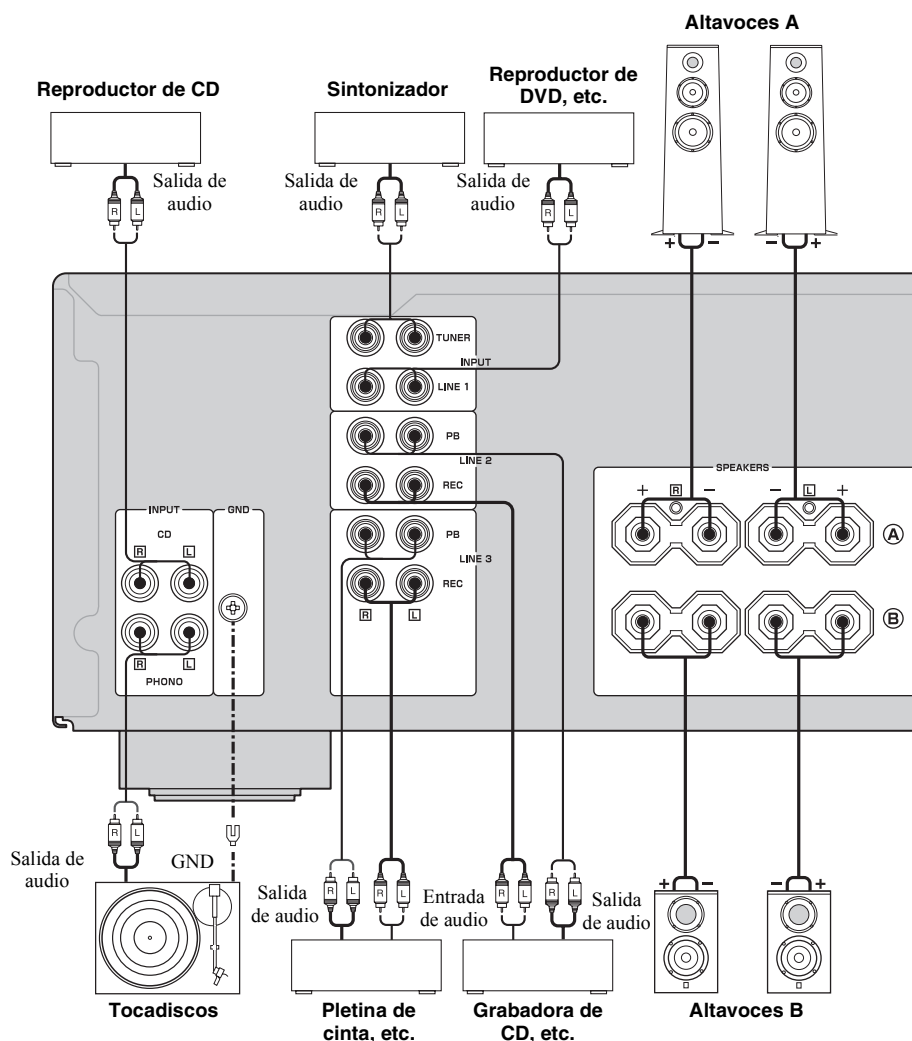

- Las tomas PHONO están pensadas para la conexión de un tocadiscos con un cartucho MM.
- Conecte el tocadiscos al terminal GND para reducir el ruido en la señal. No obstante, escuchará menos ruido si no establece la conexión con el terminal GND en algunos tocadiscos.

**PRECAUCIÓN**

- El IMPEDANCE SELECTOR debe estar ajustado en la posición correcta antes de conectar el resto de conjuntos de altavoces. Consulte la página 5 para obtener más información.
- No deje que los cables pelados de los altavoces se toquen entre sí ni ninguna pieza metálica de esta unidad. Podría averiar la unidad o los altavoces.
- No conecte esta unidad ni otros componentes a la toma principal de alimentación hasta que no haya finalizado las conexiones entre todos los componentes.

**1 Quite aproximadamente 10 mm de recubrimiento aislante en cada extremo de cable de los altavoces y retuérzalos para evitar cortocircuitos.**

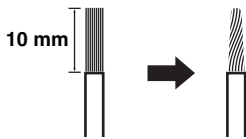

**2 Conecte el cable de los altavoces.**

- 1 Afloje el interruptor.
- 2 Introduzca un cable pelado en el orificio situado en el lateral de cada terminal.
- 3 Apriete el interruptor para fijar el cable.

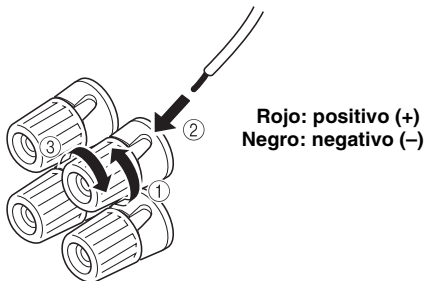

**Conexión mediante la clavija banana (Excepto en modelos de Asia, Corea, Reino Unido y Europa)**

En primer lugar, afloje el interruptor e inserte la clavija banana en el extremo del terminal correspondiente.

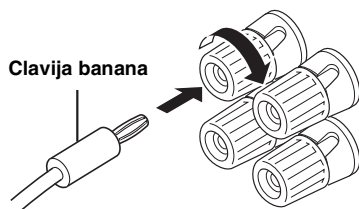

**Nota**

Se pueden conectar uno o dos conjuntos de altavoces a esta unidad.

**Conexión de doble cable**

La conexión de doble cable separa el altavoz para graves del rango medio combinado y la sección de agudos. Un altavoz compatible con doble cable tiene cuatro terminales de conexión. Estos dos conjuntos de terminales permiten dividir el altavoz en dos secciones independientes. Con estas conexiones, los potenciadores de frecuencias medias y altas se conectan a un conjunto de terminales, y el potenciador de frecuencias bajas se conecta a otro conjunto de terminales.

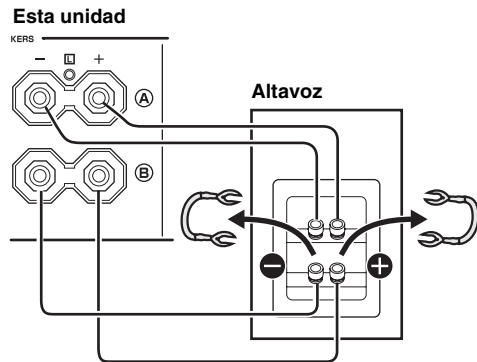

Conecte el otro altavoz con el otro juego de terminales del mismo modo.

**PRECAUCIÓN**

Al realizar conexiones con dos núcleos, coloque el interruptor IMPEDANCE SELECTOR en HIGH o LOW en función de la impedancia de sus altavoces:

6 Ω o superior: HIGH

4 Ω o superior: LOW

Consulte la página 5 para Interruptor IMPEDANCE SELECTOR.

**Nota**

Cuando realice conexiones de doble cable, quite los puentes o los cables de los altavoces.



Para poder utilizar las conexiones de doble cable, gire el selector SPEAKERS hasta la posición A+B.

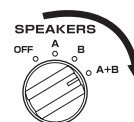

## Conexión del cable de alimentación suministrado

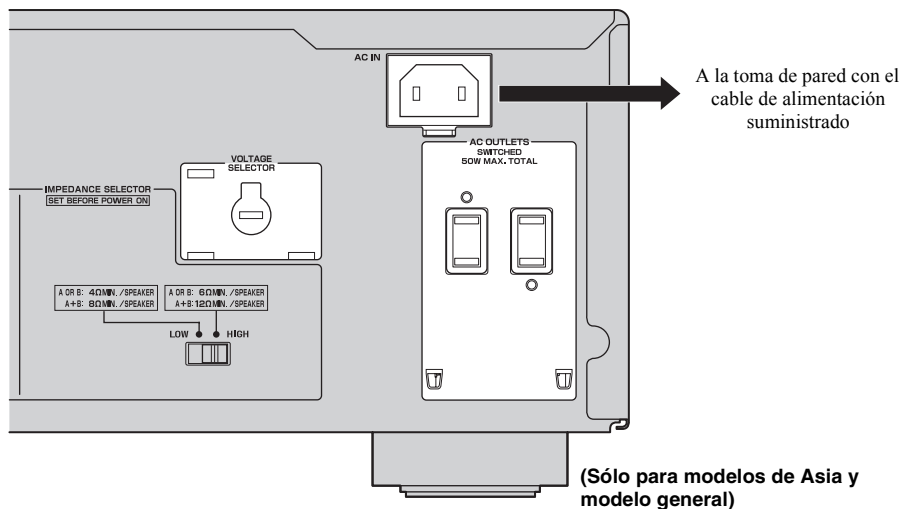

### ■ VOLTAGE SELECTOR (Solamente en modelos para Asia y en modelo general)

El VOLTAGE SELECTOR del panel trasero de la unidad debe estar ajustado para su voltaje principal local ANTES de conectar el cable de alimentación suministrado en la toma de pared.

Si no ajusta correctamente el VOLTAGE SELECTOR, podría averiar la unidad e incluso provocar un incendio. Gire el VOLTAGE SELECTOR en sentido horario o antihorario para ponerlo en la posición adecuada. Ayúdese de un destornillador para girarlo.

Los voltajes son los siguientes:

Modelo de Asia..... 220/230–240 V CA, 50/60 Hz  
 Modelo general..... 110/120/220/230–240 V CA, 50/60 Hz

### ■ AC OUTLET(S) (SWITCHED)

Modelos para Reino Unido y Australia ..... 1 toma  
 Modelo de Corea ..... Ninguno  
 Otros modelos..... 2 tomas

Utilice estas tomas para conectar los cables de alimentación de otros componentes a esta unidad. La alimentación de AC OUTLET(S) se controla con el interruptor POWER del panel frontal de esta unidad (o desde el mando a distancia). La toma suministra alimentación a cualquier componente conectado siempre que la unidad esté encendida. Para obtener más información sobre el consumo eléctrico máximo (consumo eléctrico total de todos los componentes), consulte “ESPECIFICACIONES” en la página 15.

#### Nota

No conecte componentes al amplificador incorporado, como altavoces de subgraves, etc.

### ■ Conexión del cable de alimentación suministrado

Enchufe el cable de alimentación suministrado al AC IN en el panel trasero de esta unidad y después introduzca el cable de alimentación en la toma de corriente después de haber realizado todas las conexiones.

# REPRODUCCIÓN Y GRABACIÓN

## Reproducción de una fuente

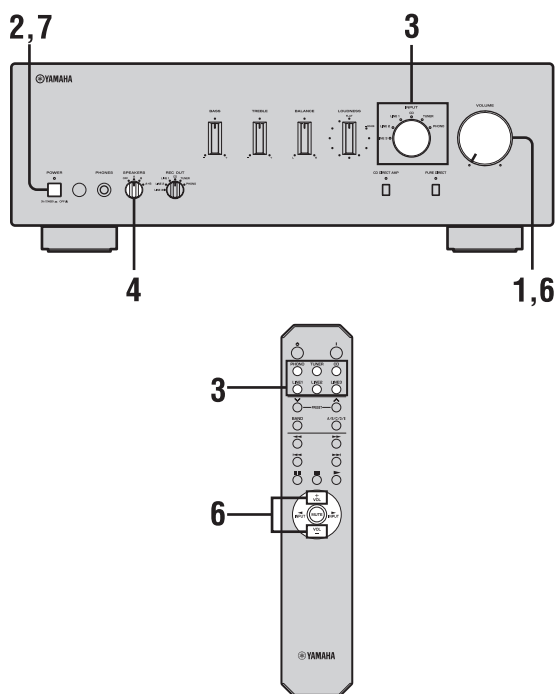

- 1 Gire VOLUME en el panel frontal hasta su posición máxima en sentido antihorario.

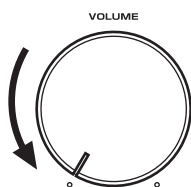

- 2 Pulse POWER en el panel frontal hacia dentro hasta la posición ON.



- 3 Gire el selector INPUT del panel frontal (o pulse uno de los botones de selección de entradas del mando a distancia) para seleccionar la fuente de entrada que quiera escuchar.

El indicador de la fuente de entrada seleccionada se iluminará.

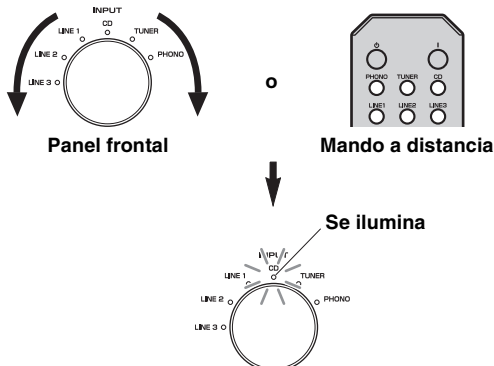

- 4 Gire el selector SPEAKERS del panel frontal para seleccionar SPEAKERS A, B o A+B.

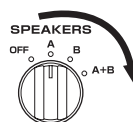

### Notas

- Gire el selector SPEAKERS hasta la posición A+B cuando realice conexiones de doble cable, o si utiliza simultáneamente dos conjuntos de altavoces (A y B).
- Si utiliza auriculares para la escucha, gire el selector hasta la posición OFF.

- 5 Reproduzca la fuente.

**6** Gire **VOLUME** en el panel frontal (o pulse **VOL +/-** en el mando a distancia) para ajustar el nivel de salida de sonido.

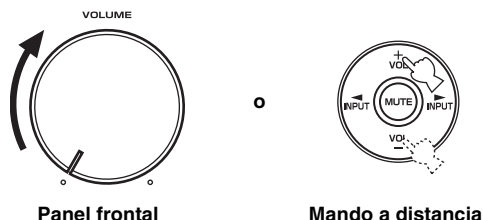

Puede ajustar la calidad tonal con los controles **BASS**, **TREBLE**, **BALANCE** y **LOUDNESS**, con el interruptor **CD DIRECT AMP** o con el selector **PURE DIRECT** del panel frontal.

**7** Cuando haya terminado, pulse **POWER** en el panel frontal para apagar la unidad.



Puede encender la unidad pulsando el botón **I** del mando a distancia si pone la unidad en modo de espera con el botón **⏻** del mando a distancia.

**Ajuste de la calidad tonal**

■ **Uso del interruptor CD DIRECT AMP**

Enruta directamente las señales de entrada al amplificador de potencia del reproductor de CD, independientemente de la posición del selector **INPUT**. Como resultado, las señales de entrada omiten el ajuste del selector **INPUT** y de los controles **BASS**, **TREBLE**, **BALANCE** y **LOUDNESS**. La ganancia también se ajusta en consecuencia para el CD para obtener el mejor sonido posible sin alterar las señales del CD.

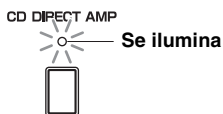

**Notas**

- Los controles **BASS**, **TREBLE**, **BALANCE**, **LOUDNESS** y el selector **INPUT** no funcionan mientras **CD DIRECT AMP** está activado.
- Asegúrese de conectar el reproductor de CD a las conexiones de entrada de CD si utiliza el interruptor **CD DIRECT AMP**.

■ **Uso del interruptor PURE DIRECT**

Enruta las señales de entrada de las fuentes de audio. Como resultado, las señales de entrada omiten el ajuste de los controles **BASS**, **TREBLE**, **BALANCE** y **LOUDNESS**, eliminando así las posibles alteraciones de las señales de sonido y conseguir una calidad más directa y perfecta en todas las fuentes de entrada.



**Nota**

Los controles **BASS**, **TREBLE**, **BALANCE** y **LOUDNESS** no funcionan mientras **PURE DIRECT** está activado.

■ **Ajuste de los controles BASS y TREBLE**

Ajusta la respuesta de las frecuencias altas y bajas. La posición central produce una respuesta plana.

**BASS**

Si percibe una pérdida de graves, gire hacia la derecha para potenciar el sonido. Si percibe un sonido excesivamente grave, gire hacia la izquierda para reducir este efecto.

Rango de control: de -10 dB a +10 dB (20 Hz)

**TREBLE**

Si percibe una pérdida de agudos, gire hacia la derecha para potenciar el sonido. Si percibe un sonido excesivamente agudo, gire hacia la izquierda para reducir este efecto.

Rango de control: de -10 dB a +10 dB (20 kHz)



■ **Ajuste del control BALANCE**

Ajusta el balance de salida de sonido de los altavoces izquierdo y derecho para compensar el desequilibrio del sonido provocado por la posición de los altavoces o por las condiciones de escucha de la habitación.

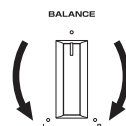

### ■ Ajuste del control LOUDNESS

Conserva todo el rango tonal en cualquier nivel de volumen, compensando así la pérdida de sensibilidad del oído humano en las frecuencias altas y bajas con poco volumen.

#### PRECAUCIÓN

Si el interruptor CD DIRECT AMP (o el interruptor PURE DIRECT) está encendido con la configuración de control LOUDNESS a cierto nivel, las señales de entrada eluden el control del volumen, produciendo un incremento repentino del nivel de salida del sonido. Para evitar daños auditivos o averías en los altavoces, es importante pulsar el interruptor CD DIRECT AMP (o el interruptor PURE DIRECT) DESPUÉS de haber bajado el nivel de salida de sonido o DESPUÉS de haber ajustado adecuadamente el control LOUDNESS.

### 1 Ajuste el control LOUDNESS en la posición FLAT.

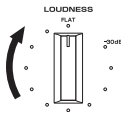

### 2 Gire VOLUME en el panel frontal (o pulse VOL +/- en el mando a distancia) para ajustar el nivel de salida de sonido en el nivel más alto de escucha que desee.

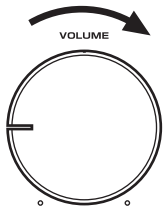

Panel frontal

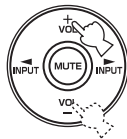

Mando a distancia

### 3 Gire el control LOUDNESS hasta obtener el volumen de sonido que desee.

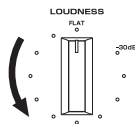

Una vez ajustado el control LOUDNESS, escuche la música al volumen que desee mediante el control VOLUME. Si el efecto del control de volumen es demasiado fuerte o débil, reajuste el control LOUDNESS.

## Grabación de una fuente

### Notas

- Las señales de audio no se emiten a través de las tomas de salida LINE 2 REC o LINE 3 REC cuando se selecciona LINE 2 o LINE 3 con REC OUT.
- Las señales de audio se emiten en las dos tomas de salida LINE 2 REC y LINE 3 REC si selecciona PHONO, TUNER, CD o LINE 1.
- Los controles VOLUME, BASS, TREBLE, BALANCE y LOUDNESS y el interruptor CD DIRECT AMP (y el interruptor PURE DIRECT) no afectan a la fuente que se está grabando.
- Tenga en cuenta las leyes de propiedad intelectual de su país antes de realizar grabaciones de discos, CD, emisoras de radio, etc. Grabar material protegido con copyright puede violar las leyes de propiedad intelectual.

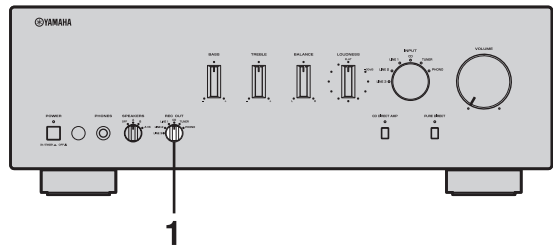

### 1 Gire el selector REC OUT del panel frontal para seleccionar la fuente que quiera grabar.

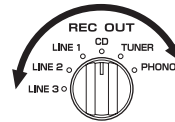

### 2 Reproduzca la fuente y comience a grabar en el dispositivo de grabación conectado a las tomas de salida REC (LINE 2 y/o LINE 3) del panel trasero. Consulte la página 6.



- Si selecciona la misma fuente con el selector INPUT y con el selector REC OUT, podrá supervisar la grabación.
- Para escuchar otra fuente de entrada sin que esto afecte a la señal externa de grabación, seleccione la fuente que desee con el selector INPUT.

# SOLUCIÓN DE PROBLEMAS

Consulte el siguiente cuadro cuando el aparato no funcione bien. Si el problema no es uno de los que aparecen en la siguiente lista o si las instrucciones facilitadas no ayudan a solucionar el problema, ponga la unidad en modo de espera, desenchufe el cable de alimentación y póngase en contacto con el distribuidor de servicio autorizado de Yamaha más cercano.

## ■ General

Problemas	Posibles causas	Soluciones	Consulte la página
<b>Al pulsar el interruptor POWER del panel frontal no se enciende la unidad. El indicador de encendido POWER tampoco se enciende.</b>	El cable de alimentación suministrado no está conectado o no se ha insertado completamente.	Conecte con firmeza el cable de alimentación suministrado.	8
	Se ha pulsado el botón POWER (I) del mando a distancia cuando la unidad está apagada.	Pulse POWER en el panel frontal hasta la posición ON.	3
	Hay un problema de circuitería interna en la unidad.	Desconecte el cable de alimentación de CA y póngase en contacto con el distribuidor autorizado de Yamaha o centro de servicio técnico más cercano. Si percibe un olor o ruido extraño en la unidad, no la encienda, desconecte el cable de alimentación de CA y póngase en contacto con el centro de servicio técnico para reparar la unidad.	—
<b>Se ha apagado la unidad de forma inesperada y parpadea el indicador de encendido POWER.</b>  <b>Se ha apagado la unidad tras varios segundos de estar encendida y parpadea el indicador de encendido POWER.</b>	Los cables de los altavoces se tocan entre sí y se cortocircuitan en el panel trasero.	Conecte los cables de los altavoces correctamente y vuelva a pulsar el botón ON. El VOLUME disminuye automáticamente y esta unidad se enciende después de que el indicador INPUT parpadee durante 15 segundos aproximadamente. Confirme que la salida de sonido es normal en los altavoces aumentando progresivamente el volumen. Una vez hecho esto, puede seguir utilizando la unidad con normalidad.	7
	El altavoz está funcionando de forma incorrecta.	Cambie el conjunto de altavoces y vuelva a pulsar el botón de encendido hasta la posición ON. El VOLUME disminuye automáticamente y esta unidad se enciende después de que el indicador INPUT parpadee durante 15 segundos aproximadamente. Confirme que la salida de sonido es normal en los altavoces aumentando progresivamente el volumen. Una vez hecho esto, puede seguir utilizando la unidad con normalidad.	—
	Los circuitos de protección se han activado al detectar una entrada o un nivel de volumen excesivos.	Gire el control VOLUME del panel frontal para reducir el nivel del volumen y, después, encienda la unidad de nuevo.	—
	Los circuitos de protección se han activado por la temperatura interna excesiva.	Deje pasar unos 30 minutos para que descienda la temperatura interior de la unidad, gire el control VOLUME del panel frontal para reducir el volumen y, después, vuelva a encender la unidad. Ponga la unidad en lugares en los que pueda disiparse bien el calor.	—
	Tal vez no haya deslizado completamente el interruptor IMPEDANCE SELECTOR hasta una de sus posiciones.	Apague la unidad y deslice el interruptor IMPEDANCE SELECTOR completamente hasta una de sus posiciones.	5
	El ajuste de la impedancia es incorrecto.	Ajuste la impedancia para que coincida con las de los altavoces.	5
	La unidad se ha expuesto a descargas eléctricas externas de gran potencia (por ejemplo, una fuerte descarga o un relámpago).	Ponga la unidad en modo de espera, desconecte el cable de alimentación, vuelva a conectarlo transcurridos 30 segundos y utilícela con normalidad.	—
	Hay un problema de circuitería interna en la unidad.	Desconecte el cable de alimentación de CA y póngase en contacto con el distribuidor autorizado de Yamaha o centro de servicio técnico más cercano. Si percibe un olor o ruido extraño en la unidad, no la encienda, desconecte el cable de alimentación de CA y póngase en contacto con el centro de servicio técnico para reparar la unidad.	—



Problemas	Posibles causas	Soluciones	Consulte la página
<b>No se escucha sonido</b>	El sonido está silenciado.	Pulse MUTE en el mando a distancia para reanudar la salida de audio.	3
	Los cables no se han conectado correctamente.	Conecte el cable estéreo para unidades de audio y los cables de los altavoces de forma correcta. Si el problema no desaparece, es posible que los cables estén defectuosos.	6
	No se ha seleccionado ninguna fuente de entrada adecuada.	Seleccione una fuente de entrada adecuada con el selector INPUT del panel frontal (o con uno de los botones de selección de entradas del mando a distancia).	9
	El selector SPEAKERS no se ha ajustado correctamente.	Ajuste el selector SPEAKERS correspondiente en la posición A, B o A+B.	9
<b>El sonido desaparece de repente.</b>	Los circuitos de protección se han activado al detectar un cortocircuito, etc.	Compruebe que el ajuste de IMPEDANCE SELECTOR sea correcto.	5
		Compruebe que los cables de los altavoces no se tocan entre sí ni entran en cortocircuito en el panel trasero de la unidad y vuelva a encenderla.	6
<b>Sólo se escucha el altavoz de un lado.</b>	Los cables no se han conectado correctamente.	Conecte los cables correctamente. Si el problema no desaparece, es posible que los cables estén defectuosos.	6
	Ajuste incorrecto del control BALANCE.	Ajuste el control BALANCE en la posición adecuada.	10
<b>No hay graves ni sensación ambiental.</b>	Los cables + y – se han conectado al revés en el amplificador o en los altavoces.	Conecte los cables de los altavoces con la fase correcta + y –.	6
<b>Se escucha un “zumbido”.</b>	Los cables no se han conectado correctamente.	Conecte las tomas de audio con firmeza. Si el problema no desaparece, es posible que los cables estén defectuosos.	6
	No hay conexión entre el tocadiscos y la terminal GND.	Establezca la conexión GND entre el tocadiscos y la unidad.	6
<b>El nivel de sonido es bajo durante la reproducción de un disco.</b>	El tocadiscos se ha conectado a tomas que no son PHONO.	Conecte el tocadiscos a las tomas PHONO.	6
	El disco se está reproduciendo en un tocadiscos con un cartucho MC.	Utilice un tocadiscos equipado con un cartucho MM.	—
<b>El nivel del volumen no se puede aumentar o se distorsiona el sonido.</b>	El componente conectado a los terminales LINE 2 REC o LINE 3 REC de la unidad está apagado.	Encienda el componente.	—
<b>El sonido se degrada al utilizar los auriculares conectados al reproductor de CD o a la pletina de cinta conectados a esta unidad.</b>	Se ha apagado la unidad o está en modo de espera.	Encienda esta unidad.	9
<b>El nivel de sonido es bajo.</b>	El control LOUDNESS está activado.	Ajuste el control LOUDNESS en la posición FLAT.	11
<b>No se puede cambiar la fuente de entrada aunque se gire el selector INPUT.</b>	El interruptor CD DIRECT AMP está activado.	Desactive el interruptor CD DIRECT AMP.	10
<b>Utilizar los controles BASS, TREBLE, BALANCE y LOUDNESS no afecta a la calidad tonal.</b>	El interruptor CD DIRECT AMP o PURE DIRECT está activado.	El interruptor CD DIRECT AMP o PURE DIRECT debe estar desactivado para poder utilizar los controles.	10

■ **Mando a distancia**

<b>Problemas</b>	<b>Posibles causas</b>	<b>Soluciones</b>	<b>Consulte la página</b>
<b>El mando a distancia no funciona correctamente.</b>	El mando a distancia está demasiado lejos o demasiado inclinado.	El mando a distancia tiene un alcance máximo de 6 m y una inclinación máxima de 30 grados con respecto al eje del panel frontal.	4
	El sensor del mando a distancia de la unidad está sometido a la luz solar directa o a iluminación intensa (lámpara fluorescente de tipo inverso, por ejemplo).	Cambie la unidad de posición o modifique la iluminación.	—
	Las pilas están casi gastadas.	Sustítuya las pilas.	4

# ESPECIFICACIONES

## SECCIÓN DE ALIMENTACIÓN

- Potencia de salida RMS mínima  
(8  $\Omega$ , de 20 Hz a 20 kHz, 0,019% THD) ..... 90 W + 90 W  
(6  $\Omega$ , de 20 Hz a 20 kHz, 0,03% THD) ..... 105 W + 105 W
- Potencia dinámica (IHF)  
(8/6/4/2  $\Omega$ ) ..... 135/160/200/240 W
- Potencia de salida máxima  
[Solo modelo de Europa]  
(1 kHz, 0,7% THD, 4  $\Omega$ ) ..... 160 W  
[Solamente modelos para Asia y en modelo general] (JEITA)  
(1 kHz, 10% THD, 8/6  $\Omega$ ) ..... 140/160 W
- Potencia de salida IEC [Solo modelo de Europa]  
(1 kHz, 0,019% THD, 8  $\Omega$ ) ..... 105 W
- Ancho de banda de alimentación  
(0,03% THD, 50 W, 8  $\Omega$ ) ..... de 10 Hz a 50 kHz
- Factor de amortiguación  
1 kHz, 8  $\Omega$  ..... 240 o más
- Señal de entrada máxima  
PHONO (1 kHz, 0,019% THD) ..... 70 mV o más  
CD, etc. (1 kHz, 0,019% THD) ..... 2,2 V o más
- Respuesta de frecuencia  
CD, etc. (de 20 Hz a 20 kHz) ..... 0  $\pm$  0,5 dB  
CD DIRECT AMP ON (de 10 Hz a 100 kHz) ..... 0  $\pm$  1,0 dB
- Desviación de ecualización RIAA  
PHONO .....  $\pm$  0,5 dB
- Distorsión armónica total  
PHONO a OUT (REC)  
(de 20 Hz a 20 kHz, 3 V) ..... 0,008% o menos  
CD, etc. a SP OUT  
(de 20 Hz a 20 kHz, 50 W, 8  $\Omega$ ) ..... 0,012% o menos
- Relación señal a ruido (red IHF-A)  
PHONO  
(entrada de 5 mV cortocircuitada) ..... 85 dB o más  
CD DIRECT AMP  
(entrada de 200 mV cortocircuitada) ..... 110 dB o más
- Ruido residual (red IHF-A)  
CD DIRECT AMP ON ..... 30  $\mu$ V  
PURE DIRECT ON ..... 110  $\mu$ V
- Error de seguimiento de ganancia (de 0 a -60 dB) ..... 2 dB o menos

## SECCIÓN DE CONTROL

- Sensibilidad de entrada/Impedancia de entrada  
PHONO ..... 3,0 mV/47 k $\Omega$   
CD, etc. .... 200 mV/47 k $\Omega$
- Nivel de salida/impedancia de salida  
Nivel de REC ..... 200 mV/1,2 k $\Omega$  o menos
- Salida/Impedancia auriculares  
(Entrada 1 kHz, 200 mV, 8  $\Omega$ , 0,015% THD)  
CD, etc. .... 0,47 V/470  $\Omega$
- Separación de canales  
CD, etc.  
(entrada de 5,1 k $\Omega$  cortocircuitada, 1/10 kHz)  
..... 65/50 dB o más
- Características de control de tono  
BASS  
Potenciador/Corte (20 Hz) .....  $\pm$ 10 dB  
Frecuencia de transición ..... 350 Hz  
TREBLE  
Potenciador/Corte (20 kHz) .....  $\pm$ 10 dB  
Frecuencia de cambio ..... 3,5 kHz
- Control continuo de volumen  
Atenuación (1 kHz) ..... -30 dB

## GENERALIDADES

- Alimentación  
[Modelos de EE.UU. y Canadá] ..... 120 V CA, 60 Hz  
[Modelo de Asia] ..... 220/230-240 V CA, 50/60 Hz  
[Modelo general] ..... 110/120/220/230-240 V CA, 50/60 Hz  
[Modelo de China] ..... 220 V CA, 50 Hz  
[Modelo de Corea] ..... 220 V CA, 60 Hz  
[Modelo de Australia] ..... 240 V CA, 50 Hz  
[Modelos del Reino Unido y Europa] ..... 230 V CA, 50 Hz
- Consumo  
[Modelos de EE.UU. y Canadá] ..... 260 W, 360 VA  
[Otros modelos] ..... 260 W
- Consumo eléctrico en espera ..... 0,1 W
- Consumo eléctrico máximo [Sólo modelo general]  
(6  $\Omega$ , 1 kHz, 10% THD) ..... 650 W
- Salidas de CA  
[Modelos para Reino Unido y Australia]  
..... 1 (máximo total 100 W)  
[Modelo de Corea] ..... Ninguno  
[Modelo general] ..... 2 (máximo total 50 W)  
[Otros modelos] ..... 2 (máximo total 100 W)
- Dimensiones (An.  $\times$  Al.  $\times$  Prof.) ..... 435  $\times$  151  $\times$  382 mm
- Peso ..... 10,9 kg

Las especificaciones están sujetas a cambios sin previo aviso.

## Garantía limitada para el Área Económica Europea (AEE) y Suiza

Gracias por haber elegido un producto Yamaha. En el caso poco probable de que su producto Yamaha necesite el servicio que concede la garantía, póngase en contacto por favor con el concesionario a quien adquirió el producto. Si usted tiene alguna dificultad, póngase en contacto por favor con la oficina representativa de Yamaha en su país. Podrá encontrar todos los detalles necesarios en nuestros sitios Web (<http://www.yamaha-hifi.com/> o <http://www.yamaha-uk.com/> para los residentes del Reino Unido).

El producto tiene una garantía de dos años, a partir de la fecha de la compra original, que cubre las reparaciones de las averías que pueda tener debido a defectos en la mano de obra o en los materiales empleados en su fabricación. Yamaha se compromete, sujeto a las condiciones listadas más abajo, a reparar el producto o cualquier pieza (o piezas) que tenga defectos, o a sustituirlo, a discreción de Yamaha, sin cobrar ningún honorario por las piezas o la mano de obra. Yamaha se reserva el derecho de reemplazar un producto por otro de clase y/o precio y condiciones similares, en el caso de que éste no se fabrique más o se considere que las reparaciones resultan poco económicas.

### Condiciones de la garantía

1. El producto defectuoso DEBERÁ ir acompañado de la factura o recibo de venta original (que muestre la fecha de la compra, el código del producto y el nombre del concesionario), junto con una explicación que describa detalladamente la avería. Si falta esta prueba clara de la compra, Yamaha se reserva el derecho a no proveer el servicio de reparaciones gratis, y el producto podrá ser devuelto al cliente corriendo éste con todos los gastos relacionados con el envío.
2. El producto DEBERÁ haber sido adquirido en el establecimiento de un concesionario Yamaha AUTORIZADO dentro del Área Económica Europea (AEE) o Suiza.
3. El producto no deberá haber sido sometido a ninguna modificación ni alteración, a menos que ésta haya sido autorizada por escrito por Yamaha.
4. De esta garantía se excluye lo siguiente:
  - a. El mantenimiento periódico y la reparación o sustitución de piezas debidos al desgaste natural.
  - b. Los daños debidos a:
    - (1) Reparaciones realizadas por el propio cliente o por un tercero que no cuente con ninguna autorización.
    - (2) Embalaje inadecuado o maltrato, cuando el producto está siendo transportado desde el lugar de residencia del cliente. Tenga en cuenta que el cliente es el responsable de embalar el producto adecuadamente cuando éste es devuelto para ser reparado.
    - (3) Mal uso, incluyendo, pero sin limitarse a: (a) no usar el producto de forma normal o no seguir las instrucciones de uso, mantenimiento y almacenamiento apropiadas indicadas por Yamaha, y (b) instalación o uso del producto de forma inconsistente con las normas técnicas o de seguridad vigentes en el país donde éste se utiliza.
    - (4) Accidentes, rayos, agua, fuego, ventilación inadecuada, fuga de pilas o cualquier otra causa fuera del control de Yamaha.
    - (5) Defectos del sistema en el que se incorpora este producto e/o incompatibilidad con productos de terceros.
    - (6) Uso de un producto importado en la AEE y/o Suiza, no por Yamaha, donde ese producto no cumple con las normas técnicas o de seguridad del país donde se usa y/o con la especificación estándar de un producto vendido por Yamaha en la AEE y/o en Suiza.
    - (7) Productos que no están relacionados con AV (audio visual).  
(Los productos sujetos a la "Declaración de Garantía de AV de Yamaha" se definen en nuestro sitio Web <http://www.yamaha-hifi.com/> o <http://www.yamaha-uk.com/> para los residentes del Reino Unido.)
5. Cuando las garantías del país donde se compra el producto y del país donde éste se usa son diferentes se aplicará la garantía del país donde se usa el producto.
6. Yamaha no se hará responsable de ninguna pérdida o daño directo, emergente o de cualquier otro tipo; sólo se hará responsable de la reparación o sustitución del producto.
7. Haga una copia de seguridad de cualquier configuración o datos personalizados, ya que Yamaha no se hará responsable de ninguna alteración o pérdida que tal configuración o datos puedan sufrir.
8. Esta garantía no afecta a los derechos legales del consumidor bajo las leyes nacionales aplicables vigentes, ni a los derechos del consumidor contra el concesionario surgidos de su contrato de venta/compra.

## Información para Usuarios sobre Recolección y Disposición de Equipamiento Viejo y Baterías Usadas



Estos símbolos en los productos, embalaje, y/o documentación que se acompañe significan que los productos electrónicos y eléctricos usados y las baterías usadas no deben ser mezclados con desechos hogareños corrientes.

Para el tratamiento, recuperación y reciclado apropiado de los productos viejos y las baterías usadas, por favor llévelos a puntos de recolección aplicables, de acuerdo a su legislación nacional y las directivas 2002/96/EC y 2006/66/EC.



Al disponer de estos productos y baterías correctamente, ayudará a ahorrar recursos valiosos y a prevenir cualquier potencial efecto negativo sobre la salud humana y el medio ambiente, el cual podría surgir de un inapropiado manejo de los desechos.



Para mayor información sobre recolección y reciclado de productos viejos y baterías, por favor contacte a su municipio local, su servicio de gestión de residuos o el punto de venta en el cual usted adquirió los artículos.



### [Información sobre la Disposición en otros países fuera de la Unión Europea]

Estos símbolos sólo son válidos en la Unión Europea. Si desea deshacerse de estos artículos, por favor contacte a sus autoridades locales y pregunte por el método correcto de disposición.

**Pb**

### Nota sobre el símbolo de la batería (ejemplos de dos símbolos de la parte inferior):

Este símbolo podría ser utilizado en combinación con un símbolo químico. En este caso el mismo obedece a un requerimiento dispuesto por la Directiva para el elemento químico involucrado.



# LET OP: LEES HET VOLGENDE VOOR U DIT TOESTEL IN GEBRUIK NEEMT.

- 1 Om er zeker van te kunnen zijn dat u de optimale prestaties uit uw toestel haalt, dient u deze handleiding zorgvuldig door te lezen. Bewaar de handleiding op een veilige plek zodat u er later nog eens iets in kunt opzoeken.
- 2 Installeer dit toestel op een goed geventileerde, koele, droge, schone plek – uit direct zonlicht, uit de buurt van warmtebronnen, trillingen, stof, vocht en/of kou. Zorg voor een ventilatieruimte van tenminste 30 cm ruimte aan de bovenkant, 20 cm aan de rechter- en linkerkant en 20 cm aan de achterkant van dit toestel.
- 3 Plaats dit toestel uit de buurt van andere elektrische apparatuur, motoren of transformatoren om storend gebrom te voorkomen.
- 4 Stel dit toestel niet bloot aan plotselinge temperatuurswisselingen van koud naar warm en plaats het toestel niet in een omgeving met een hoge vochtigheidsgraad (bijv. in een ruimte met een luchtbevochtiger) om te voorkomen dat zich binnenin het toestel condens vormt, wat zou kunnen leiden tot elektrische schokken, brand, schade aan dit toestel en/of persoonlijk letsel.
- 5 Vermijd plekken waar andere voorwerpen op het toestel kunnen vallen, of waar het toestel bloot staat aan druppelende of spattende vloeistoffen. Plaats de volgende dingen niet bovenop dit toestel:
  - Andere componenten, daar deze schade kunnen veroorzaken en/of de afwerking van dit toestel kunnen doen verkleuren.
  - Brandende voorwerpen (bijv. kaarsen), daar deze brand, schade aan dit toestel en/of persoonlijk letsel kunnen veroorzaken.
  - Voorwerpen met vloeistoffen, daar deze elektrische schokken voor de gebruiker en/of schade aan dit toestel kunnen veroorzaken wanneer de vloeistof daaruit in het toestel terecht komt.
- 6 Dek het toestel niet af met een krant, tafellaken, gordijn enz. zodat de koeling niet belemmerd wordt. Als de temperatuur binnenin het toestel te hoog wordt, kan dit leiden tot brand, schade aan het toestel en/of persoonlijk letsel.
- 7 Steek de stekker van dit toestel pas in het stopcontact als alle aansluitingen gemaakt zijn.
- 8 Gebruik het toestel niet wanneer het ondersteboven is geplaatst. Het kan hierdoor oververhit raken wat kan leiden tot schade.
- 9 Gebruik geen overdreven kracht op de schakelaars, knoppen en/of snoeren.
- 10 Wanneer u de stekker uit het stopcontact haalt, moet u aan de stekker zelf trekken, niet aan het snoer.
- 11 Reinig dit toestel niet met chemische oplosmiddelen, aangezien dat de afwerking kan beschadigen. Gebruik een schone, droge doek.
- 12 Gebruik alleen het op dit toestel aangegeven voltage. Gebruik van dit toestel bij een hoger voltage dan aangegeven is gevaarlijk en kan leiden tot brand, schade aan het toestel en/of persoonlijk letsel. Yamaha aanvaardt geen aansprakelijkheid voor enige schade veroorzaakt door gebruik van dit toestel met een ander voltage dan hetgeen aangegeven staat.
- 13 Koppel het netsnoer los van het stopcontact of van het toestel tijdens onweer om bliksemschade te voorkomen.
- 14 Probeer niet zelf wijzigingen in dit toestel aan te brengen of het te repareren. Neem contact op met erkend Yamaha servicepersoneel wanneer u vermoedt dat het toestel reparatie behoeft. Probeer in geen geval de behuizing open te maken.
- 15 Wanneer u dit toestel voor langere tijd niet zult gebruiken (bijv. vakantie), dient u de stekker uit het stopcontact te halen.
- 16 Installeer dit toestel in de buurt van een stopcontact op een plek waar u de stekker en het stopcontact gemakkelijk kunt bereiken.
- 17 Lees het hoofdstuk "PROBLEMEN OPLOSSEN" in de handleiding over veel voorkomende vergissingen bij de bediening voor u de conclusie trekt dat het toestel een storing of defect vertoont.
- 18 Voordat u het toestel verplaatst, dient u op POWER te drukken om dit toestel uit te schakelen en vervolgens het netsnoer van het stopcontact los te koppelen.
- 19 **VOLTAGE SELECTOR**  
(Alleen modellen voor Azië en Algemene modellen)  
De VOLTAGE SELECTOR op het achterpaneel van dit toestel moet worden ingesteld op de ter plaatse gebruikte netspanning VOOR u het meegeleverde netsnoer in het stopcontact steekt. Voltages zijn:  
Modellen voor Azië.....220/230–240 V, 50/60 Hz wisselstroom  
Algemene modellen  
..... 110/120/220/230–240 V, 50/60 Hz wisselstroom
- 20 De batterijen mogen niet worden blootgesteld aan hitte, zoals door direct zonlicht, vuur of iets dergelijks.
- 21 Een te hoge geluidsdruk (volume) van een oortelefoon of hoofdtelefoon kan leiden tot gehoorschade.

Zolang dit toestel met het stopcontact verbonden is, is het niet losgekoppeld van de netstroombron, zelfs als het toestel uitgeschakeld is met behulp van POWER of als u het in stand-bymodus schakelt met behulp van de  $\odot$ -toets op de afstandsbediening.

**WAARSCHUWING**  
OM DE RISICO'S VOOR BRAND OF  
ELEKTRISCHE SCHOKKEN TE VERMINDEREN,  
MAG U DIT TOESTEL IN GEEN GEVAL  
BLOOTSTELLEN AAN VOCHT OF REGEN.

Dit toestel gaat tot de stand-bymodus over als u POWER naar binnen drukt naar de ON -stand en vervolgens op de  $\odot$ -toets van de afstandsbediening drukt. In deze toestand is het toestel ontworpen om een uiterst kleine hoeveelheid stroom te verbruiken.

# INHOUD

## INLEIDING

<b>KENMERKEN</b> .....	1
<b>MEEGELEVERDE ACCESSOIRES</b> .....	1
<b>REGELAARS EN HUN FUNCTIES</b> .....	2
Voorpaneel.....	2
Afstandsbediening .....	3
Plaatsen van batterijen in de afstandsbediening .....	4
De afstandsbediening gebruiken.....	4
Achterpaneel.....	5

## VOORBEREIDING

<b>AANSLUITINGEN</b> .....	6
Luidsprekers en andere componenten aansluiten .....	6
Het meegeleverde netsnoer aansluiten.....	8

## BEDIENING

<b>AFSPELEN EN OPNEMEN</b> .....	9
Een bron afspelen .....	9
De klankkwaliteit bijregelen.....	10
Een bron opnemen .....	11

## EXTRA INFORMATIE

<b>PROBLEMEN OPLOSSEN</b> .....	12
<b>TECHNISCHE GEGEVENS</b> .....	15

INLEIDING

VOORBEREIDING

BEDIENING

EXTRA  
INFORMATIE

### ■ Over deze handleiding

-  wijst op een bedieningstip.
- Sommige handelingen kunnen zowel met de toetsen op het toestel zelf als met de toetsen op de afstandsbediening worden uitgevoerd. In de gevallen waar de namen van toetsen op het toestel zelf verschillen van de namen op de afstandsbediening, worden de namen van de toetsen op de afstandsbediening tussen haakjes weergegeven.
- Deze handleiding werd gedrukt voordat het toestel in productie ging. Het ontwerp en de specificaties kunnen mogelijk worden gewijzigd als gevolg van verbeteringen en dergelijke. Indien er verschillen zijn tussen de handleiding en het product, heeft het product voorrang.

## KENMERKEN

- ◆ Ultradynamisch vermogen, aandrijfmogelijkheden voor lage impedantie
- ◆ Continu variabele loudness-regeling
- ◆ CD DIRECT AMP-schakelaar om de hoogst mogelijke geluidskwaliteit te verkrijgen bij cd's
- ◆ PURE DIRECT-schakelaar om het brongeluid zo zuiver mogelijk weer te geven
- ◆ Minimaal RMS-uitgangsvermogen 90 W + 90 W (8 Ω), 0,019% THV, 20 Hz tot 20 kHz
- ◆ REC OUT-keuzeknop is onafhankelijk van de keuze van ingangsbron
- ◆ Op afstand bedienbaar

## MEEGELEVERDE ACCESSOIRES

Controleer of u alle volgende onderdelen ontvangen heeft:

### Afstandsbediening

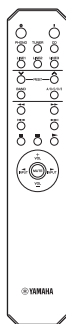

### Batterijen (x 2) (AA, R6, UM-3)

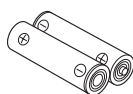

### Netsnoer

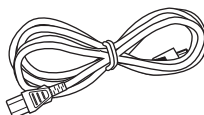

Nederlands

# REGELAARS EN HUN FUNCTIES

## Voorpaneel

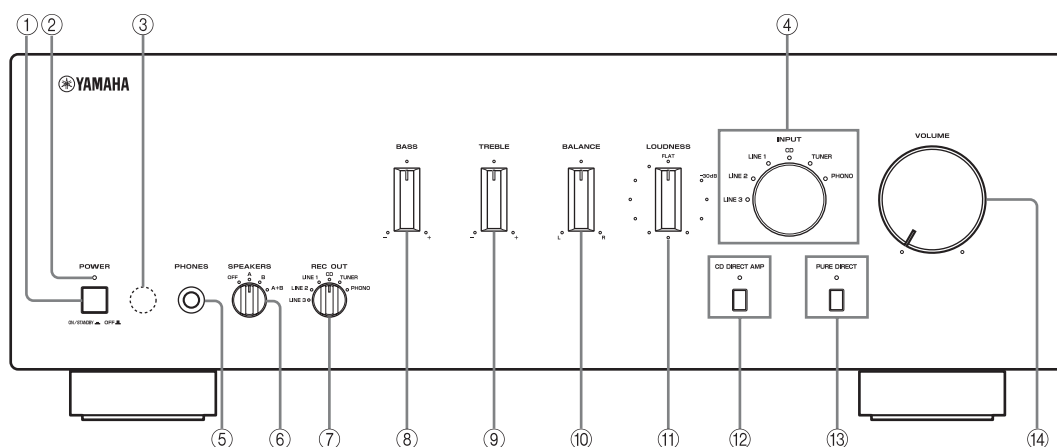

### ① POWER

Druk deze toets in naar de ON-stand om het toestel in te schakelen. U kunt dit toestel in de stand-bymodus schakelen door op de  $\text{⏻}$ -toets van de afstandsbediening te drukken of het toestel inschakelen door op de  $\text{⏻}$ -toets van de afstandsbediening te drukken als het toestel ingeschakeld is.

Druk nogmaals om de toets naar buiten te laten terugkeren tot de OFF-stand om het toestel uit te schakelen.

### Opmerking

Zelfs indien het toestel uitgeschakeld is, verbruikt het nog een kleine hoeveelheid stroom om het geheugen te bewaren.

### ② POWER-lampje

Licht op als volgt:

ON: Helder

Stand-bymodus: Donker

OFF: Uit

### ③ Afstandsbedieningssensor

Ontvangt de signalen van de afstandsbediening.

### ④ INPUT-keuzeknop en -lampjes

Hiermee kiest u de ingangsbron waar u wilt naar luisteren. De lampjes van de ingangsbronnen lichten op als de overeenkomstige ingangsbron wordt gekozen.



De namen van de ingangsbronnen stemmen overeen met de namen van de aansluitingen op het achterpaneel.

### Opmerking

De ingestelling wordt ongeveer 1 week bewaard nadat het netsnoer is losgekoppeld.

### ⑤ PHONES-aansluiting

Sluit een hoofdtelefoon aan om ongestoord te luisteren. Draai de SPEAKERS-keuzeknop op het voorpaneel naar de OFF-stand om het geluid van de luidsprekers uit te schakelen.

### ⑥ SPEAKERS-keuzeknop

Schakel de luidspreker set in of uit die verbonden is met de SPEAKERS A- en/of B-aansluitingen op het achterpaneel telkens als de overeenkomstige SPEAKERS-keuzeknop op A, B of A+B wordt ingesteld.

### ⑦ REC OUT-keuzeknop

Kies een opnamebron om onafhankelijk van de instelling van de INPUT-keuzeknop op te nemen. Zo kunt u de geselecteerde bron opnemen terwijl u naar een andere bron luistert.

Zie pagina 11 voor meer informatie.

### ⑧ BASS

Hiermee verhoogt of verlaagt u de versterking van de lage tonen.

Zie pagina 10 voor meer informatie.

### ⑨ TREBLE

Hiermee verhoogt of verlaagt u de versterking van de hoge tonen.

Zie pagina 10 voor meer informatie.

### ⑩ BALANCE

Hiermee regelt u de geluidsbalans tussen de linker en rechter luidsprekers. Zie pagina 10 voor meer informatie.

### ⑪ LOUDNESS

Hiermee behoudt u het volledige klankbereik bij alle volumenniveaus.

Zie pagina 11 voor meer informatie.



**12 CD DIRECT AMP en lampje**

Geeft het geluid van cd's in de hoogste signaalkwaliteit weer, ongeacht de instelling van de INPUT-keuzeknop. Het lampje erboven licht op als deze functie ingeschakeld is. Zie pagina 10 voor meer informatie.

**13 PURE DIRECT en lampje**

Geeft eender welk ingevoerd geluid weer in de zuiverst mogelijke kwaliteit. Het lampje erboven licht op als deze functie ingeschakeld is. Zie pagina 10 voor meer informatie.

**14 VOLUME**

Hiermee regelt u het geluidsuitvoerniveau. Dit heeft geen invloed op het REC-niveau voor opname.

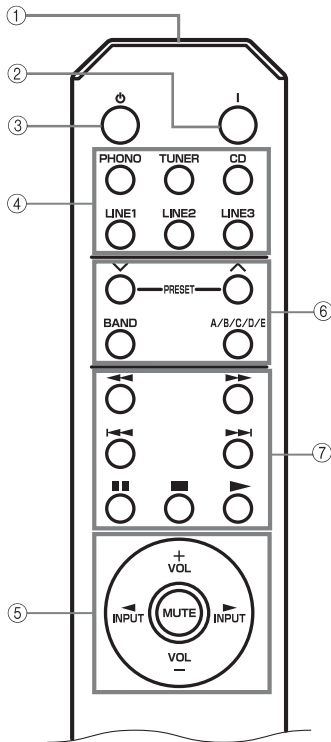
**Afstandsbediening****■ Dit toestel bedienen****1 Zender van het infraroodsignaal**

Zendt signalen naar het toestel.

**2 POWER (I)**

Hiermee schakelt u het toestel in.

**Opmerking**

Deze toets werkt alleen als POWER op het voorpaneel ingedrukt is in de ON-stand.

**3 STANDBY (⏻)**

Hiermee schakelt u het toestel in de stand-bymodus.

**Opmerkingen**

- Deze toets werkt alleen als POWER op het voorpaneel ingedrukt is in de ON-stand.
- In de stand-bymodus verbruikt het toestel nog een kleine hoeveelheid stroom om de infraroodsignalen van de afstandsbediening te kunnen ontvangen.

**4 Invoerkeuzetoetsen**

Hiermee kiest u de ingangsbron waar u wilt naar luisteren.

**5 Bedieningstoetsen versterker****INPUT </>**

Hiermee kiest u de ingangsbron waar u wilt naar luisteren.

**VOL +/-**

Hiermee regelt u het geluidsuitvoerniveau. Dit heeft geen invloed op het REC-niveau voor opname.

**MUTE**

Hiermee onderbreekt u de uitvoer van geluid. Druk nogmaals op MUTE om opnieuw geluid uit te voeren. Het lampje van de geselecteerde ingang knippert als het geluid wordt onderbroken.

**■ Andere componenten bedienen**

De functies van de toetsen om andere Yamaha-componenten te bedienen zijn dezelfde als die van de overeenkomstige toetsen op die componenten. Raadpleeg de handleidingen van de componenten voor meer informatie.

**6 Bedieningstoetsen Yamaha-tuner**

Hiermee kunt u de verschillende functies van een Yamaha-tuner bedienen. Raadpleeg de gebruikershandleiding van uw tuner voor meer informatie.

**Opmerking**

Niet alle Yamaha-tuners of functies kunnen worden bediend met deze afstandsbediening.

**7 Bedieningstoetsen Yamaha-cd-speler**

Hiermee kunt u de verschillende functies van een Yamaha-cd-speler bedienen. Raadpleeg de gebruikershandleiding van uw cd-speler voor meer informatie.

**Opmerking**

Niet alle Yamaha-cd-spelers of functies kunnen worden bediend met deze afstandsbediening.

## Plaatsen van batterijen in de afstandsbediening

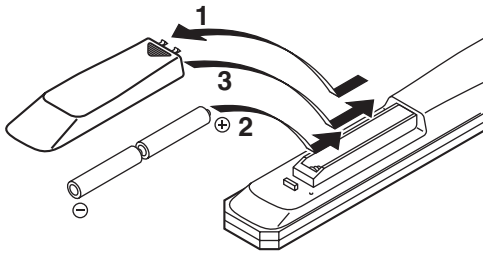

- 1** Druk op het met ▼ gemarkeerde deel en schuif de klep van het batterijvak.
- 2** Plaats twee meegeleverde batterijen (AA, R6, UM-3) in het batterijvak, in overeenstemming met de polariteitsaanduidingen (+ en -).
- 3** Schuif de klep terug tot deze op haar plaats vastklikt.

### ■ Opmerkingen m.b.t. batterijen

- Vervang beide batterijen als het werkingsbereik van de afstandsbediening afneemt.
- Gebruik batterijen van het type AA, R6, UM-3.
- Zorg dat de polariteit klopt. Bekijk de illustratie in het batterijvak.
- Verwijder de batterijen als de afstandsbediening gedurende langere tijd niet zal worden gebruikt.
- Gebruik geen oude en nieuwe batterijen door elkaar.
- Gebruik geen verschillende types batterijen door elkaar (zoals alkaline- en mangaanbatterijen). Lees aandachtig de informatie op de verpakking, want de verschillende soorten batterijen kunnen dezelfde vorm en kleur hebben.
- Als de batterijen lek zijn, dient u ze onmiddellijk weg te gooien. Raak het uit de batterijen gelekte materiaal niet aan en zorg ervoor dat het niet op uw kleding enz. komt. Maak het batterijvak grondig schoon voor u er nieuwe batterijen in plaatst.
- Gooi batterijen nooit samen met gewoon huishoudelijk afval weg; neem bij het weggooien van batterijen de plaatselijk geldende regelgeving in acht.

## De afstandsbediening gebruiken

De afstandsbediening zendt een gerichte infraroodstraal uit.

Richt de afstandsbediening rechtstreeks op de afstandsbedieningssensor op het voorpaneel van het toestel als u het toestel wilt bedienen.

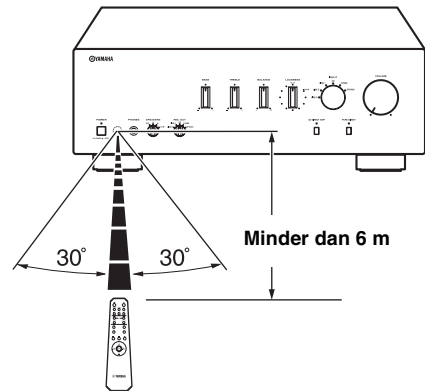

### ■ Omgaan met de afstandsbediening

- Er mogen zich geen grote obstakels bevinden tussen de afstandsbediening en dit toestel.
- Mors geen water of andere vloeistoffen op de afstandsbediening.
- Laat de afstandsbediening niet vallen.
- Laat de afstandsbediening niet liggen of bewaar ze niet op de volgende plaatsen:
  - zeer vochtige plaatsen, bijvoorbeeld bij een bad
  - zeer warme plaatsen, zoals bij een verwarming of kachel
  - extreem koude plaatsen
  - stoffige plaatsen
- Stel de afstandsbediening niet bloot aan sterke verlichting, in het bijzonder van fluorescentielampen met een voorschakelapparaat; anders is het mogelijk dat de afstandsbediening niet goed werkt. Indien nodig dient u dit toestel uit direct licht te plaatsen.

## Achterpaneel

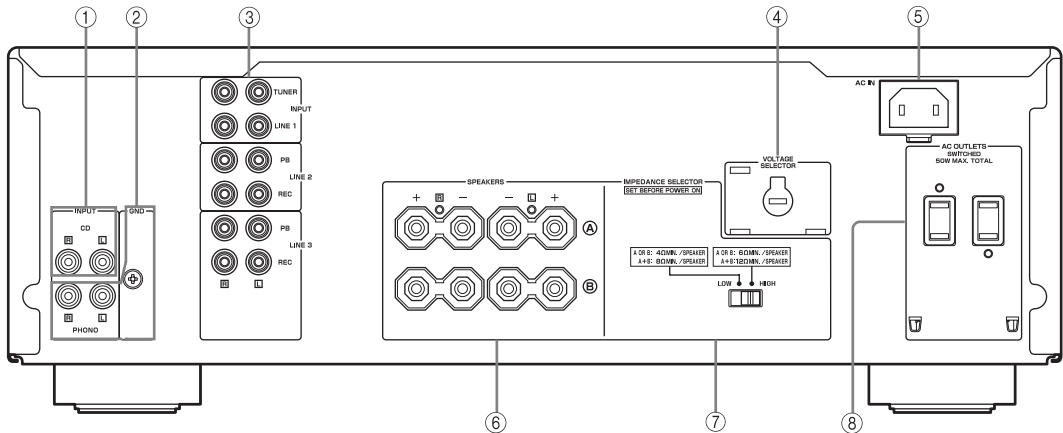

(Modellen voor Azië en Algemene modellen)

### ① CD-ingangsaansluitingen

Om een cd-speler aan te sluiten.  
Zie pagina 6 voor meer informatie over de aansluitingen.

### ② PHONO-aansluitingen en GND-aansluiting

De PHONO-aansluitingen dienen om een platenspeler met MM-pick-upelement aan te sluiten.  
Zie pagina 6 voor informatie over de aansluitingen.

### ③ Aansluitingen voor invoer/uitvoer van audio

Om externe componenten, zoals een tuner, enz. aan te sluiten.  
Zie pagina 6 voor informatie over de aansluitingen.

### ④ VOLTAGE SELECTOR (Alleen modellen voor Azië en Algemene modellen)

De VOLTAGE SELECTOR moet worden ingesteld op de ter plaatse gebruikte netspanning voor u het meegeleverde netsnoer in het stopcontact steekt.  
Zie pagina 8 voor meer informatie.

### ⑤ AC IN

Hier sluit u het meegeleverde netsnoer aan.  
Zie pagina 8 voor informatie over de aansluitingen.

### ⑥ SPEAKERS-aansluitingen

Sluit een of twee luidsprekersets aan.  
Zie pagina 6 voor informatie over de aansluitingen.

### ⑦ IMPEDANCE SELECTOR-schakelaar

Zie IMPEDANCE SELECTOR-schakelaar op deze pagina.

### ⑧ AC OUTLET(S)

Hiermee kunt u uw andere audio-/videocomponenten van stroom voorzien.  
Zie pagina 8 voor meer informatie.

## ■ IMPEDANCE SELECTOR-schakelaar

### LET OP

Zet de IMPEDANCE SELECTOR-schakelaar niet in een andere stand terwijl het toestel is ingeschakeld. Als u dat wel doet, kan het toestel beschadigd worden. Indien het toestel inschakelen niet lukt, is het mogelijk dat de IMPEDANCE SELECTOR-schakelaar zich niet volledig in een van de standen bevindt. In dat geval dient u de schakelaar volledig in een van de standen te schuiven als de stroom van het toestel volledig afgesneden is. Bepaal de stand van de schakelaar (LOW of HIGH) aan de hand van de impedantie van de luidsprekers in uw systeem.

Stand van schakelaar	Impedantieniveau
<b>HIGH</b>	<ul style="list-style-type: none"> <li>• Indien u één set gebruikt (A of B), dan moet de impedantie van de luidspreker 6 <math>\Omega</math> of hoger zijn.</li> <li>• Indien u twee sets gebruikt (A en B), dan moet de impedantie van elke luidspreker 12 <math>\Omega</math> of hoger zijn. (Behalve bij modellen voor de V.S. en Canada)</li> <li>• Indien u bi-wire-verbindingen (dubbele bedrading) maakt, dan moet de impedantie van de luidspreker 6 <math>\Omega</math> of hoger zijn. Zie pagina 7 voor meer informatie.</li> </ul>
<b>LOW</b>	<ul style="list-style-type: none"> <li>• Indien u één set gebruikt (A of B), dan moet de impedantie van de luidspreker 4 <math>\Omega</math> of hoger zijn.</li> <li>• Indien u twee sets gebruikt (A en B), dan moet de impedantie van elke luidspreker 8 <math>\Omega</math> of hoger zijn.</li> <li>• Indien u bi-wire-verbindingen (dubbele bedrading) maakt, dan moet de impedantie van de luidspreker 4 <math>\Omega</math> of hoger zijn. Zie pagina 7 voor meer informatie.</li> </ul>

# AANSLUITINGEN

## Luidsprekers en andere componenten aansluiten

### LET OP

- Sluit dit toestel of andere componenten pas op het stroomnet aan nadat alle aansluitingen tussen componenten gemaakt zijn.
- Alle aansluitingen moeten correct zijn: L (links) op L, R (rechts) op R, "+" op "+" en "-" op "-". Als de aansluitingen niet kloppen, zal er geen geluid worden weergegeven via de luidsprekers en als de polariteit van de luidspreker-aansluitingen niet correct is, zal de weergave onnatuurlijk klinken met te weinig lage tonen. Raadpleeg de gebruikershandleiding van elk van uw componenten.
- Gebruik RCA-sterkabels voor audiotoeestellen behalve luidsprekers.

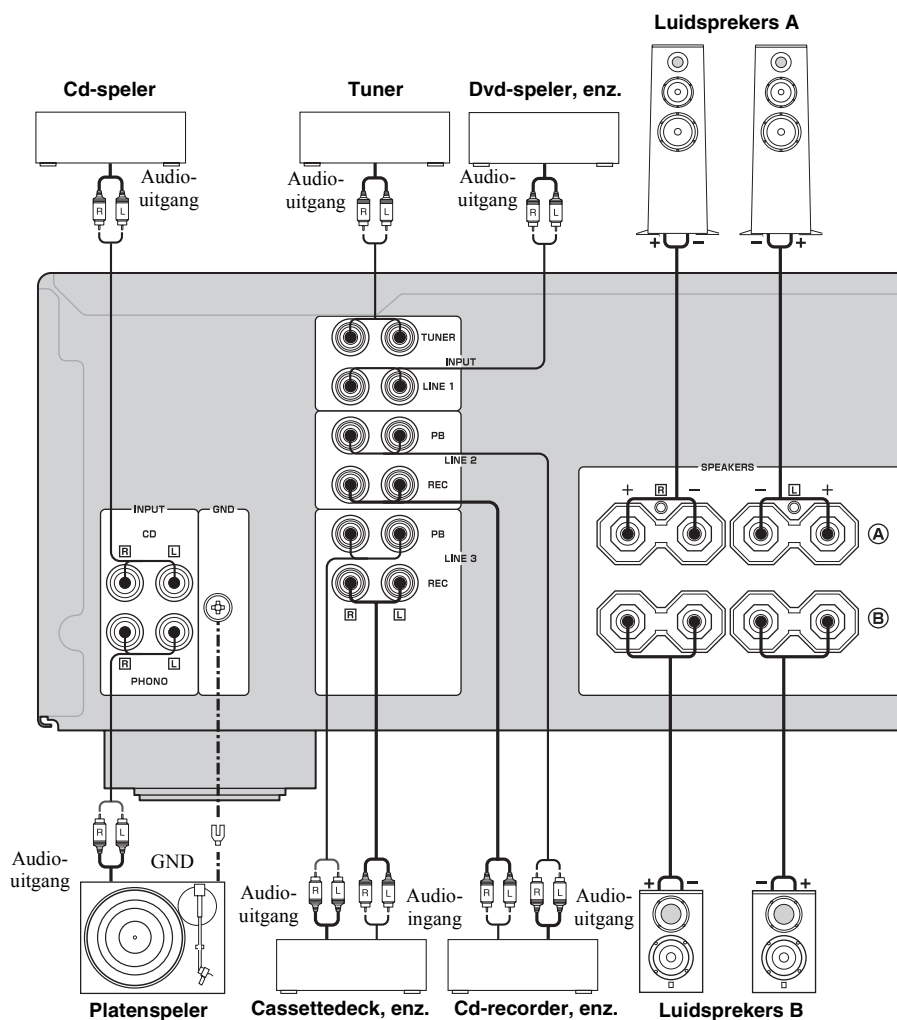

- De PHONO-aansluitingen dienen om een platenspeler met MM-pick-up-element aan te sluiten.
- Verbind uw platenspeler met de GND-aansluiting om ruis in het signaal te verminderen. Bij sommige platenspelers is het echter mogelijk dat er minder ruis is zonder de verbinding met de GND-aansluiting.

**LET OP**

- De IMPEDANCE SELECTOR moet op de juiste stand zijn ingesteld voor u een of twee luidsprekersets aansluit. Zie pagina 5 voor meer informatie.
- Laat de naakte luidsprekerkabels elkaar niet raken en zorg ervoor dat ze geen contact maken met de metalen onderdelen van het toestel. Hierdoor kunnen het toestel en/of de luidsprekers beschadigd raken.
- Sluit dit toestel of andere componenten pas op het stroomnet aan nadat alle aansluitingen tussen componenten gemaakt zijn.

## 1 Strip ongeveer 10 mm isolatie van het uiteinde van elk van de luidsprekerkabels en draai de ontblootte draadjes netjes in elkaar om kortsluiting te voorkomen.

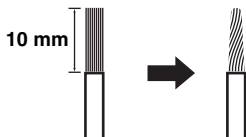

## 2 Verbind de luidsprekerkabel.

- 1 Draai de knop los.
- 2 Breng een naakt kabeleind aan in het gat aan de zijkant van elke aansluiting.
- 3 Draai de knop aan om de kabel goed vast te maken.

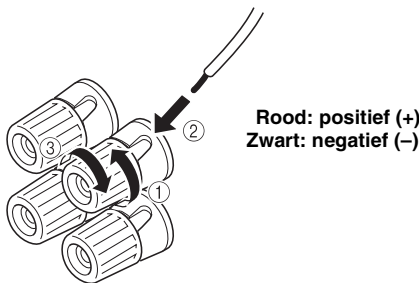

## ■ Aansluiten met behulp van bananensteekers (Behalve bij modellen voor Azië, Korea, V.K. en Europa)

Draai eerst de knop vast en breng vervolgens de bananestecker in het uiteinde van de overeenkomstige aansluiting in.

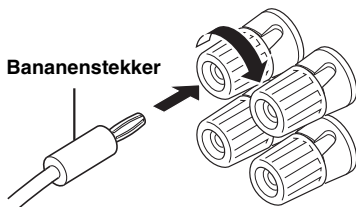
**Opmerking**

U kunt een of twee luidsprekersets op dit toestel aansluiten.

## ■ Bi-wire-aansluiting

Een bi-wire-aansluiting scheidt de woofer van het deel voor de middentonen en de tweeters. Een luidsprekerkast voor bi-wiring heeft vier klemaansluitingen. Deze twee sets van aansluitingen maken het mogelijk de luidsprekerkast op te delen in twee onafhankelijke delen. Via deze verbindingen wordt de reproductie van de midden- en hoge tonen via de ene set aansluitingen geleid en die van de lage tonen via een andere set aansluitingen.

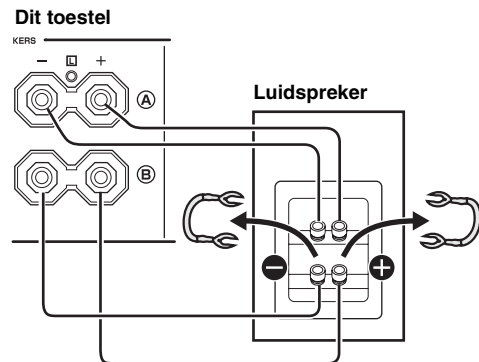

Sluit de andere luidspreker op dezelfde manier aan op de andere aansluitingen.

**LET OP**

Zet bij het maken van bi-wire-aansluitingen de IMPEDANCE SELECTOR-schakelaar op HIGH of LOW, afhankelijk van de impedantie van uw luidsprekers:

6 Ω of hoger: HIGH

4 Ω of hoger: LOW

Zie pagina 5 voor IMPEDANCE SELECTOR-schakelaar.

**Opmerking**

Bij het maken van bi-wire-aansluitingen dient u de kortsluitbruggen of -kabels van de luidspreker te verwijderen.



Plaats de SPEAKERS-keuzeknop in de stand A+B om van bi-wire-aansluitingen gebruik te maken.

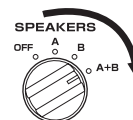

## Het meegeleverde netsnoer aansluiten

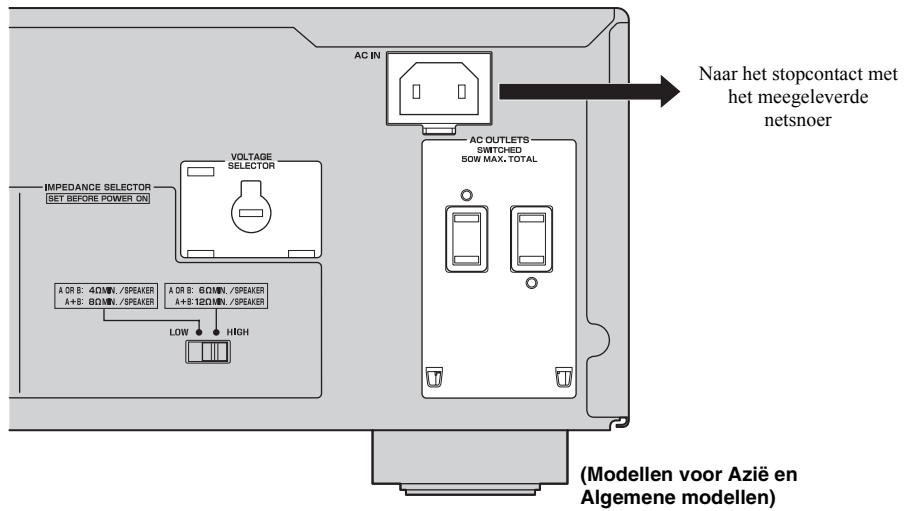

### ■ VOLTAGE SELECTOR (Alleen modellen voor Azië en Algemene modellen)

De VOLTAGE SELECTOR op het achterpaneel van dit toestel moet worden ingesteld op de ter plaatse gebruikte netspanning VOOR u het meegeleverde netsnoer in het stopcontact steekt.

Indien u de VOLTAGE SELECTOR verkeerd instelt, kan dit toestel beschadigd raken en kan brandgevaar ontstaan. Draai de VOLTAGE SELECTOR met de klok mee of tegen de klok in naar de correcte stand met behulp van een gewone schroevendraaier.

De voltages zijn als volgt:

Modellen voor Azië

..... 220/230–240 V, 50/60 Hz wisselstroom

Algemene modellen

..... 110/120/220/230–240 V, 50/60 Hz wisselstroom

### ■ AC OUTLET(S) (SWITCHED)

Modellen voor het V.K. en Australië ..... 1 contactdoos

Modellen voor Korea ..... Geen

Andere modellen ..... 2 contactdozen

Gebruik deze contactdozen om de stroomkabels van uw andere componenten op dit toestel aan te sluiten. De stroom naar de AC OUTLET(S) wordt geregeld met POWER op het voorpaneel van dit toestel (of op de afstandsbediening). De contactdozen voorzien stroom voor alle aangesloten componenten wanneer de stroom van dit toestel is ingeschakeld. Voor meer informatie over het maximale vermogen (totale stroomverbruik van componenten), zie "TECHNISCHE GEGEVENS" op pagina 15.

### Opmerking

Verbind geen componenten met een ingebouwde versterker, zoals een subwoofer, enz.

# AFSPELEN EN OPNEMEN

## Een bron afspelen

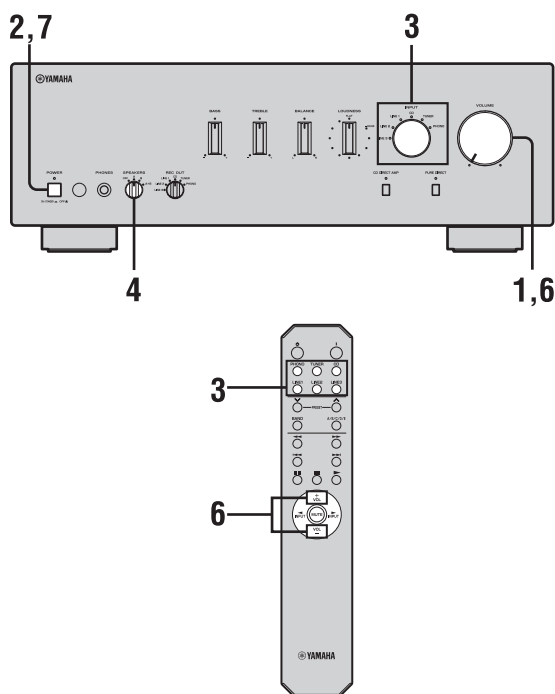

- 1 Draai VOLUME op het voorpaneel zo ver als mogelijk tegen de klok in.

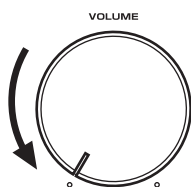

- 2 Druk POWER op het voorpaneel naar binnen in de ON-stand.



- 3 Draai de INPUT-keuzeknop op het voorpaneel (of druk op een van de invoerkeuzetoetsen op de afstandsbediening) om de ingangsbron te kiezen waarnaar u wilt luisteren.

Het lampje van de gekozen ingangsbron licht op.

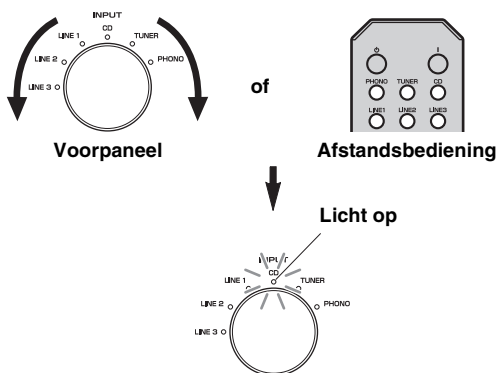

- 4 Draai aan de SPEAKERS-keuzeknop op het voorpaneel om SPEAKERS A, B of A+B te kiezen.

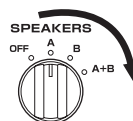

### Opmerkingen

- Schakel de SPEAKERS-keuzeknop in de A+B-stand als u bi-wire-verbindingen maakt of als u tegelijkertijd twee sets luidsprekers gebruikt (A en B).
- Draai de keuzeknop naar de OFF-stand als u met een hoofdtelefoon luistert.

- 5 Speel de bron af.

**6 Draai aan VOLUME op het voorpaneel (of druk op VOL +/- op de afstandsbediening) om het geluidsuitvoerniveau te regelen.**

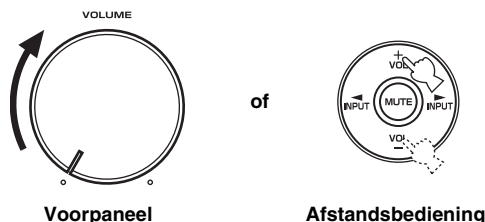

U kunt de klankkwaliteit bijregelen met behulp van de regelaars voor BASS, TREBLE, BALANCE en LOUDNESS, de CD DIRECT AMP-schakelaar of de PURE DIRECT-schakelaar op het voorpaneel.

**7 Druk op POWER op het voorpaneel om het toestel uit te schakelen nadat u het gebruikt hebt.**



U kunt de stroom inschakelen door op de I-toets op de afstandsbediening te drukken als u dit toestel in stand-bymodus schakelt door op de ⏻-toets te drukken op de afstandsbediening.

**De klankkwaliteit bijregelen**

**De CD DIRECT AMP-schakelaar gebruiken**

Hiermee stuurt u ingevoerde signalen rechtstreeks naar de eindversterker van uw cd-speler, ongeacht de instelling van de INPUT-keuzeknop. Als gevolg gaan de ingevoerde signalen niet langs de INPUT-keuzeknop en de regelaars voor BASS, TREBLE, BALANCE en LOUDNESS. Ook de versterkingsfactor is speciaal aan cd's aangepast, waardoor het zuiverst mogelijke geluid wordt weergegeven zonder enige wijziging aan de cd-signalen.

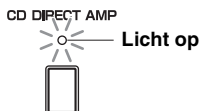

**Opmerkingen**

- De regelaars voor BASS, TREBLE, BALANCE, LOUDNESS en de INPUT-keuzeknop werken niet terwijl de CD DIRECT AMP-schakelaar ingeschakeld is.
- Zorg dat de cd-speler op de invoeraansluitingen voor cd aangesloten is als u de CD DIRECT AMP-schakelaar gebruikt.

**De PURE DIRECT-schakelaar gebruiken**

Hiermee stuurt u de signalen van uw audiobronnen. Daardoor gaan de ingevoerde signalen niet langs de regelaars voor BASS, TREBLE, BALANCE en LOUDNESS, waardoor er geen wijzigingen zijn aan de geluidssignalen en het geluid van alle ingangsbronnen meer direct en superieur wordt.

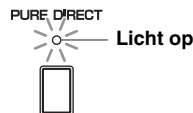

**Opmerking**

De regelaars voor BASS, TREBLE, BALANCE en LOUDNESS werken niet terwijl de PURE DIRECT-schakelaar ingeschakeld is.

**De regelaars voor BASS en TREBLE bijregelen**

Hiermee past u de versterking van de hoge en lage tonen aan. De middelste stand levert een vlakke klank op.

**BASS**

Draai de regelaar met de klok mee om de lage tonen te versterken als ze te zwak zijn. Draai de regelaar tegen de klok in om de lage tonen te verzwakken als ze te sterk zijn. Bedieningsbereik: -10 dB tot +10 dB (20 Hz)

**TREBLE**

Draai de regelaar met de klok mee om de hoge tonen te versterken als ze te zwak zijn. Draai de regelaar tegen de klok in om de hoge tonen te verzwakken als ze te sterk zijn. Bedieningsbereik: -10 dB tot +10 dB (20 kHz)



**De BALANCE-regelaar bijregelen**

Regel de geluidsbalans van de linker en rechter luidsprekers om het onevenwicht in geluid te compenseren dat wordt veroorzaakt door de plaatsing van de luidsprekers of door omstandigheden in de kamer waar er wordt geluisterd.

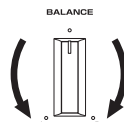



## ■ De LOUDNESS-regelaar bijregelen

Behoud het volledige klankspectrum bij alle volumeniveaus, door de compensatie van het verlies van het menselijk oor aan gevoeligheid voor hoge en lage frequenties bij een laag volume.

### LET OP

Als de CD DIRECT AMP-schakelaar (of de PURE DIRECT-schakelaar) wordt ingeschakeld terwijl de LOUDNESS-regelaar op een bepaald niveau is ingesteld, dan gaan de ingevoerde signalen niet langer langs de loudness-regelaar, wat een plotse toename in het geluidsuitvoerniveau met zich meebrengt. Om te voorkomen dat uw gehoor of de luidsprekers beschadigd raken, dient u de CD DIRECT AMP-schakelaar (of de PURE DIRECT-schakelaar) pas in te drukken NADAT u het geluidsuitvoerniveau hebt verlaagd of NADAT u hebt gecontroleerd of de LOUDNESS-regelaar correct is ingesteld.

### 1 Stel de LOUDNESS-regelaar in op de FLAT-stand.

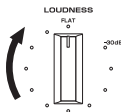

### 2 Draai aan VOLUME op het voorpaneel (of druk op VOL +/- op de afstandsbediening) om het geluidsuitvoerniveau in te stellen op het luidste niveau waar u zou naar luisteren.

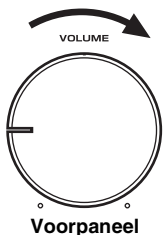

of

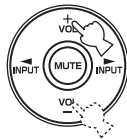

### 3 Draai aan de LOUDNESS-regelaar tot het gewenste volume is bereikt.

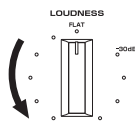

Nadat u de LOUDNESS-regelaar hebt ingesteld, kunt u genieten van muziek op het volume naar uw keuze met behulp van de VOLUME-regelaar. Indien het effect van de loudness-regelaar te sterk of zwak is, kunt u de LOUDNESS-regelaar opnieuw aanpassen.

## Een bron opnemen

### Opmerkingen

- De audiosignalen worden niet uitgevoerd via de LINE 2 REC- of LINE 3 REC-uitgangsaansluitingen als LINE 2 of LINE 3 is gekozen met de REC OUT-keuzeknop. De audiosignalen worden uitgevoerd via zowel de LINE 2 REC- en LINE 3 REC-uitgangsaansluitingen als u PHONO, TUNER, CD of LINE 1 kiest.
- De regelaars voor VOLUME, BASS, TREBLE, BALANCE en LOUDNESS en de CD DIRECT AMP-schakelaar (en de PURE DIRECT-schakelaar) hebben geen effect op de bron die wordt opgenomen.
- Raadpleeg de wetgeving m.b.t. auteursrechten voor het opnemen van platen, cd's, radio, enz. Het opnemen van materiaal dat auteursrechtelijk beschermd is, kan een inbreuk vormen op de wetgeving m.b.t. auteursrechten.

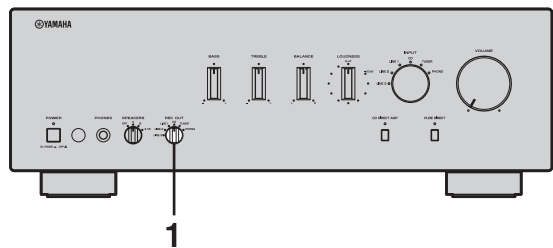

### 1 Draai aan de REC OUT-keuzeknop op het voorpaneel om de bron te kiezen die u wilt opnemen.

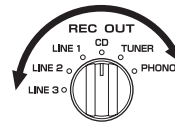

### 2 Speel de bron af en begin op te nemen op het opnameapparaat dat aangesloten is op de REC-uitgangsaansluitingen (LINE 2 en/of LINE 3) op het achterpaneel. Zie pagina 6.



- Indien u dezelfde bron kiest met de INPUT-keuzeknop als met de REC OUT-keuzeknop, dan kunt u met de opname meeluisteren.
- Om te luisteren naar een andere ingangbron zonder het huidige uitgangssignaal van de opname te beïnvloeden, kies dan de bron met de INPUT-keuzeknop.

# PROBLEMEN OPLOSSEN

Raadpleeg de tabel hieronder indien dit toestel niet naar behoren functioneert. Als het probleem dat u ervaart hieronder niet vermeld staat of als de aanwijzingen het probleem niet verhelpen, schakel dan dit toestel in stand-bymodus, koppel het netsnoer los en neem contact op met de dichtstbijzijnde erkende Yamaha-dealer of het dichtstbijzijnde servicecenter.

## ■ Algemeen

Probleem	Mogelijke oorzaak	Oplossing	Zie pagina
<b>Het toestel wordt niet ingeschakeld door op de POWER-schakelaar op het voorpaneel te drukken. Het POWER-lampje licht ook niet op.</b>	Het meegeleverde netsnoer is niet aangesloten of de stekker is niet volledig ingebracht.	Sluit het meegeleverde netsnoer stevig aan.	8
	De POWER (I)-schakelaar is ingedrukt op de afstandsbediening terwijl het toestel uitgeschakeld is.	Schakel POWER op het voorpaneel op ON.	3
	Er is een probleem met het interne schakelsysteem van het toestel.	Koppel het netsnoer los en neem contact op met de dichtstbijzijnde erkende Yamaha-dealer of het dichtstbijzijnde servicecenter. Als het toestel een ongewone geur of een ongewoon geluid produceert, schakel de stroom dan niet in, koppel het netsnoer los en neem contact op met een servicecenter voor herstelling.	—
<b>De stroom van het toestel is plotseling uitgeschakeld en het POWER-lampje knippert.</b>  <b>Het toestel wordt uitgeschakeld nadat het enkele seconden probeerde in te schakelen en het POWER-lampje knippert.</b>	De luidsprekerkabels staan met elkaar in contact of veroorzaken kortsluiting tegen het achterpaneel.	Sluit de luidsprekerkabels correct aan en schakel de POWER-schakelaar opnieuw op ON. Het VOLUME vermindert automatisch en het toestel wordt ingeschakeld nadat het INPUT-lampje gedurende ongeveer 15 seconden knippert. Controleer of het geluid uit de luidsprekers normaal uitgevoerd wordt door het volume geleidelijk aan te verhogen. Daarna kunt u het toestel normaal bedienen.	7
	De luidspreker is defect.	Vervang de luidsprekerset en schakel de POWER-schakelaar opnieuw op ON. Het VOLUME vermindert automatisch en het toestel wordt ingeschakeld nadat het INPUT-lampje gedurende ongeveer 15 seconden knippert. Controleer of het geluid uit de luidsprekers normaal uitgevoerd wordt door het volume geleidelijk aan te verhogen. Daarna kunt u het toestel normaal bedienen.	—
	De beveiliging is in werking getreden door een overdadige invoer of overdadig volumeniveau.	Draai aan de VOLUME-regelaar op het voorpaneel om het volumeniveau te verminderen en schakel de stroom vervolgens terug in.	—
	De beveiliging is in werking getreden door een overdadige interne temperatuur.	Voorzie ongeveer 30 minuten om de temperatuur in het toestel te laten verminderen, draai aan de VOLUME-regelaar op het voorpaneel om het volume te verminderen en schakel de stroom vervolgens terug in. Zet het toestel op een plaats waar de warmte zich gemakkelijk weg van het toestel kan verspreiden.	—
	De IMPEDANCE SELECTOR-schakelaar bevindt zich mogelijk niet volledig in een van de standen.	Schakel de stroom uit en schuif de IMPEDANCE SELECTOR-schakelaar helemaal in een van de standen.	5
	De impedantie is verkeerd ingesteld.	Stel de impedantie in overeenstemming met uw luidsprekers in.	5
	Dit toestel werd blootgesteld aan een sterke externe elektrische schok (zoals bliksem of sterke statische elektriciteit).	Schakel het toestel in stand-bymodus, koppel het netsnoer los, sluit het terug aan na 30 seconden en gebruik het toestel vervolgens normaal.	—
	Er is een probleem met het interne schakelsysteem van het toestel.	Koppel het netsnoer los en neem contact op met de dichtstbijzijnde erkende Yamaha-dealer of het dichtstbijzijnde servicecenter. Als het toestel een ongewone geur of een ongewoon geluid produceert, schakel de stroom dan niet in, koppel het netsnoer los en neem contact op met een servicecenter voor herstelling.	—

<b>Probleem</b>	<b>Mogelijke oorzaak</b>	<b>Oplossing</b>	<b>Zie pagina</b>
<b>Geen geluid</b>	Het geluid is onderbroken.	Druk op MUTE op de afstandsbediening om opnieuw geluid uit te voeren.	3
	Kabels verkeerd aangesloten.	Sluit de stereokabel voor audiotoestellen en de luidsprekerkabels correct aan. Als het probleem zich blijft voordoen, zijn de kabels mogelijk defect.	6
	Er is geen geschikte ingangsbron geselecteerd.	Kies een geschikte ingangsbron met de INPUT-keuzeknop op het voorpaneel (of een van de invoerkeuzetoetsen op de afstandbediening).	9
	De SPEAKERS-keuzeknop is niet correct ingesteld.	Stel de overeenkomstige SPEAKERS-keuzeknop in op de A-, B- of A+B-stand.	9
<b>Het geluid valt plotseling weg.</b>	De beveiliging is in werking getreden door een kortsluiting, enz.	Controleer of de IMPEDANCE SELECTOR-instelling juist is.	5
		Controleer of de luidsprekerkabels niet in contact staan met elkaar en of ze geen kortsluiting tegen het achterpaneel van het toestel veroorzaken. Schakel vervolgens de stroom van het toestel terug in.	6
<b>Er komt slechts aan één kant geluid uit de luidspreker.</b>	Kabels verkeerd aangesloten.	Verbind de kabels correct. Als het probleem zich blijft voordoen, zijn de kabels mogelijk defect.	6
	De BALANCE-regelaar is verkeerd ingesteld.	Stel de BALANCE-regelaar in op de geschikte stand.	10
<b>De lage tonen klinken te zwak en de weergave is sfeerloos.</b>	De + en – kabels zijn omgekeerd aangesloten op de versterker of de luidsprekers.	Sluit de luidsprekerkabels aan op de juiste + en – aansluitingen.	6
<b>U hoort een "gezoem".</b>	Kabels verkeerd aangesloten.	Sluit de audiosteekkers stevig aan. Als het probleem zich blijft voordoen, zijn de kabels mogelijk defect.	6
	De platenspeler is niet verbonden met de GND-aansluiting.	Verbind de platenspeler met de GND-aansluiting van dit toestel.	6
<b>Het volumeniveau is laag bij het afspelen van een plaat.</b>	De platenspeler is aangesloten op andere aansluitingen dan de PHONO-aansluitingen.	Verbind de platenspeler met de PHONO-aansluitingen.	6
	De plaat wordt afgespeeld op een platenspeler met een MC-cartridge.	Gebruik een platenspeler uitgerust met een MM-pick-upelement.	—
<b>Het volumeniveau kan niet verhoogd worden of het geluid is vervormd.</b>	De component aangesloten op de LINE 2 REC- of LINE 3 REC-aansluitingen van dit toestel is uitgeschakeld.	Schakel de stroom van de component in.	—
<b>Het geluid is van mindere kwaliteit wanneer u luistert met een hoofdtelefoon verbonden met de cd-speler of het cassettedeck die op dit toestel aangesloten zijn.</b>	De stroom van dit toestel is uitgeschakeld of dit toestel is ingesteld op stand-bymodus.	Schakel de stroom van dit toestel in.	9
<b>Het geluidsniveau is laag.</b>	De LOUDNESS-regelaar is in werking.	Stel de LOUDNESS-regelaar in op de FLAT-stand.	11
<b>De ingangsbron kan niet veranderd worden hoewel er aan de INPUT-keuzeknop gedraaid wordt.</b>	De CD DIRECT AMP-schakelaar is ingeschakeld.	Schakel de CD DIRECT AMP-schakelaar uit.	10
<b>Het gebruik van de BASS-, TREBLE-, BALANCE- en LOUDNESS-regelaars beïnvloedt de klankkwaliteit niet.</b>	De CD DIRECT AMP- of de PURE DIRECT-schakelaar is ingeschakeld.	De CD DIRECT AMP- of de PURE DIRECT-schakelaar moet uitgeschakeld zijn om deze regelaars te gebruiken.	10

■ **Afstandsbediening**

<b>Probleem</b>	<b>Mogelijke oorzaak</b>	<b>Oplossing</b>	<b>Zie pagina</b>
<b>De afstandsbediening werkt niet correct.</b>	De afstandsbediening is te ver weg of wordt te schuin gehouden.	De afstandbediening werkt binnen een maximaal bereik van 6 m en binnen een hoek van 30 graden ten opzichte van de loodrechte op het voorpaneel.	4
	Direct zonlicht of sterke verlichting (van fluorescentielampen met een voorschakelapparaat, enz.) valt op de afstandsbedieningssensor van dit toestel.	Verplaats dit toestel of de verlichting.	—
	De batterijen zijn bijna leeg.	Vervang alle batterijen.	4

# TECHNISCHE GEGEVENS

## VERSTERKERGEDEELTE

- Minimum RMS uitgangsvermogen  
(8 Ω, 20 Hz tot 20 kHz, 0,019% THV) ..... 90 W + 90 W  
(6 Ω, 20 Hz tot 20 kHz, 0,03% THV) ..... 105 W + 105 W
- Dynamisch vermogen (IHF)  
(8/6/4/2 Ω) ..... 135/160/200/240 W
- Maximum uitgangsvermogen  
[Alleen modellen voor Europa]  
(1 kHz, 0,7% THV, 4 Ω) ..... 160 W  
[Alleen modellen voor Azië en Algemene modellen] (JEITA)  
(1 kHz, 10% THV, 8/6 Ω) ..... 140/160 W
- IEC uitgangsvermogen [Alleen modellen voor Europa]  
(1 kHz, 0,019% THV, 8 Ω) ..... 105 W
- Bandbreedte van spanning  
(0,03% THV, 50 W, 8 Ω) ..... 10 Hz tot 50 kHz
- Dempingsfactor  
1 kHz, 8 Ω ..... 240 of meer
- Maximum ingangssignaal  
PHONO (1 kHz, 0,019% THV) ..... 70 mV of meer  
Cd, enz. (1 kHz, 0,019% THV) ..... 2,2 V of meer
- Frequentierespons  
Cd, enz. (20 Hz tot 20 kHz) ..... 0 ± 0,5 dB  
CD DIRECT AMP ON (10 Hz tot 100 kHz) ..... 0 ± 1,0 dB
- RIAA Equalisatie-deviatie  
PHONO ..... ± 0,5 dB
- Totale harmonische vervorming  
PHONO naar OUT (REC)  
(20 Hz tot 20 kHz, 3 V) ..... 0,008% of minder  
Cd, enz. naar SP OUT  
(20 Hz tot 20 kHz, 50 W, 8 Ω) ..... 0,012% of minder
- Signaal-ruis verhouding (IHF-A netwerk)  
PHONO (5 mV ingang kortgesloten) ..... 85 dB of meer  
CD DIRECT AMP  
(200 mV ingang kortgesloten) ..... 110 dB of meer
- Restruis (IHF-A netwerk)  
CD DIRECT AMP ON ..... 30 μV  
PURE DIRECT ON ..... 110 μV
- Gain tracking error (0 tot -60 dB) ..... 2 dB of minder

## BEDIENINGSGEDEELTE

- Ingangsgevoeligheid/Ingangsimpedantie  
PHONO ..... 3,0 mV/47 kΩ  
Cd, enz. .... 200 mV/47 kΩ
- Uitgangsniveau/Uitgangsimpedantie  
REC-niveau ..... 200 mV/1,2 kΩ of minder
- Uitgang/impedantie van hoofdtelefoon  
(Ingang 1 kHz, 200 mV, 8 Ω, 0,015% THV)  
Cd, enz. .... 0,47 V/470 Ω
- Kanaalscheiding  
Cd, enz.  
(5,1 kΩ ingang kortgesloten, 1/10 kHz) ..... 65/50 dB of meer
- Karakteristieken toonregeling  
BASS  
Versterking/Verzwakking (20 Hz) ..... ±10 dB  
Wisselfrequentie ..... 350 Hz  
TREBLE  
Versterking/Verzwakking (20 kHz) ..... ±10 dB  
Wisselfrequentie ..... 3,5 kHz
- Continue loudness-regeling  
Demping (1 kHz) ..... -30 dB

## ALGEMEEN

- Stroomvoorziening  
[Modellen voor de V.S. en Canada] ... 120 V, 60 Hz wisselstroom  
[Modellen voor Azië] .... 220/230-240 V, 50/60 Hz wisselstroom  
[Algemene modellen]  
..... 110/120/220/230-240 V, 50/60 Hz wisselstroom  
[Modellen voor China] ..... 220 V, 50 Hz wisselstroom  
[Modellen voor Korea] ..... 220 V, 60 Hz wisselstroom  
[Modellen voor Australië] ..... 240 V, 50 Hz wisselstroom  
[Modellen voor het V.K. en Europa] ... 230 V, 50 Hz wisselstroom
- Stroomverbruik  
[Modellen voor V.S. en Canada] ..... 260 W, 360 VA  
[Andere modellen] ..... 260 W
- Stroomverbruik in stand-by ..... 0,1 W
- Maximaal stroomverbruik [Alleen Algemene modellen]  
(6 Ω, 1 kHz, 10% THV) ..... 650 W
- Contactdozen  
[Modellen voor V.K. en Australië]  
..... 1 (Totaal maximaal 100 W)  
[Modellen voor Korea] ..... Geen  
[Algemene Modellen] ..... 2 (Totaal maximaal 50 W)  
[Andere modellen] ..... 2 (Totaal maximaal 100 W)
- Afmetingen (B × H × D) ..... 435 × 151 × 382 mm
- Gewicht ..... 10,9 kg

Technische gegevens kunnen zonder kennisgeving gewijzigd worden.

## Beperkte garantie voor de Europese Economische Ruimte en Zwitserland

Hartelijk dank dat u een Yamaha-product hebt gekozen. In het onwaarschijnlijke geval dat uw Yamaha-product tijdens de garantie dient te worden gerepareerd, dient u contact op te nemen met de dealer bij wie u het hebt gekocht. Indien u moeilijkheden ervaart, gelieve dan contact op te nemen met de vertegenwoordiging van Yamaha in uw land. U vindt de gegevens op onze website (<http://www.yamaha-hifi.com/> of <http://www.yamaha-uk.com/> voor inwoners van het V.K.).

Er wordt gegarandeerd dat het product vrij is van gebreken in fabricage en materialen voor een periode van twee jaren te rekenen vanaf de originele aankoop. Yamaha zorgt ervoor, met inachtneming van onderstaande voorwaarden, dat een product dat gebreken vertoont wordt gerepareerd of dat om het even welke onderdelen worden gerepareerd of vervangen (naar goeddunken van Yamaha) zonder kosten voor de onderdelen of werkuren. Yamaha behoudt zich het recht voor om een product te vervangen door een gelijkwaardig met dezelfde eigenschappen en waarde, indien een model niet meer leverbaar is of het onrendabel is dit te repareren.

### Voorwaarden

- De originele factuur of de kassabon (met vermelding van de aankoopdatum, de productcode en de naam van de dealer) MOET worden gevoegd bij het product dat gebreken vertoont, samen met een verklaring waaruit het gebrek blijkt. Ingeval van afwezigheid van dit duidelijk aankoopbewijs, behoudt Yamaha zich het recht voor om gratis service te weigeren en kan het product op kosten van de klant worden teruggezonden.
- Het product MOET zijn gekocht bij een ERKENDE Yamaha dealer binnen de Europese Economische Ruimte (EEA) of Zwitserland.
- Het product mag geen wijzigingen of veranderingen hebben ondergaan, tenzij deze schriftelijk door Yamaha werden toegestaan.
- Het volgende is van garantie uitgesloten:
  - Regelmatig onderhoud of reparaties of vervanging van onderdelen vanwege normale slijtage.
  - Schade die voortkomt uit:
    - Reparaties uitgevoerd door de klant zelf of een ongemachtigde derde.
    - Een onjuiste verpakking of oneigenlijk gebruik wanneer het product door de klant wordt verstuurd. Het is belangrijk te weten dat het de verantwoordelijkheid is van diegene die het product terugstuurt dat het product adequaat is ingepakt wanneer hij of zij het product terugstuurt met het oog op reparatie.
    - Oneigenlijk gebruik, met inbegrip van maar niet beperkt tot (a) verzuim om het product voor normale doeleinden te gebruiken of te gebruiken overeenkomstig de instructies van Yamaha met betrekking tot eigenlijk gebruik, onderhoud en opslag, en (b) installatie of gebruik van het product op een manier die niet overeenkomt met de van toepassing zijnde technische of veiligheidsnormen in de landen van gebruik.
    - Ongevallen, blikseminslag, waterschade, brandschade, een onjuiste ventilatie, lekkende batterijen of een oorzaak die buiten de controle van Yamaha ligt.
    - Gebreken aan het systeem waarin het product wordt ingebouwd en/of onverenigbaarheid met derde producten.
    - Gebruik van een product dat in de Europese Economische Ruimte en/of Zwitserland werd ingevoerd, maar niet door Yamaha, en dat niet voldoet aan de technische of veiligheidsnormen van het land van gebruik en/of de standaardspecificaties van producten die door Yamaha in de Europese Economische Ruimte en/of Zwitserland worden verkocht.
    - Producten die niet AV (audiovisueel) gerelateerd zijn.  
(De producten die onderworpen zijn aan de "Yamaha AV garantievoorwaarden" worden gedefinieerd op onze website: <http://www.yamaha-hifi.com/> of <http://www.yamaha-uk.com/> voor inwoners van het V.K.)
- Indien de garantie verschilt tussen het land van aankoop en het land van gebruik, zal de garantie van het land van gebruik van toepassing zijn.
- Yamaha kan niet aansprakelijk worden gesteld voor verlies of beschadiging, hetzij rechtstreeks of onrechtstreeks of anders, behalve voor de reparatie of vervanging van het product.
- Maak kopieën van douaneformulieren of gegevens omdat Yamaha niet aansprakelijk kan worden gesteld voor om het even welke wijzigingen aan of verlies van dergelijke formulieren en gegevens.
- Deze garantie heeft noch invloed op de statutaire rechten van klanten die van toepassing zijn binnen het kader van de nationale wetgevingen, noch op de rechten van klanten ten opzichte van de dealer die voortkomen uit hun overeenkomst tot verkoop/aankoop.

## Informatie voor gebruikers van inzameling en verwijdering van oude apparaten en Gebruikte batterijen



Deze tekens op de producten, verpakkingen en/of bijgaande documenten betekent dat gebruikte elektrische en elektronische producten en batterijen niet mogen worden gemengd met algemeen huishoudelijk afval. Breng alstublieft voor de juiste behandeling, herwinning en hergebruik van oude producten en gebruikte batterijen deze naar daarvoor bestemde verzamelpunten, in overeenstemming met uw nationale wetgeving en de instructies 2002/96/EC en 2006/66/EC.



Door deze producten en batterijen juist te rangschikken, helpt u het redden van waardevolle rijkdommen en voorkomt u mogelijke negatieve effecten op de menselijke gezondheid en de omgeving, welke zich zou kunnen voordoen door ongepaste afvalverwerking.



Voor meer informatie over het inzamelen en hergebruik van oude producten en batterijen kunt u contact opnemen met uw plaatselijke gemeente, uw afvalverwerkingsbedrijf of het verkooppunt waar u de artikelen heeft gekocht.



### [Informatie over verwijdering in ander landen buiten de Europese Unie]

Deze symbolen zijn alleen geldig in de Europese Unie. Mocht u artikelen weg willen gooien, neem dan alstublieft contact op met uw plaatselijke overheidsinstantie of dealer en vraag naar de juiste manier van verwijderen.

**Pb**

### Opmerking bij het batterij teken (onderkant twee tekens voorbeelden):

Dit teken wordt mogelijk gebruikt in combinatie met een chemisch teken. In dat geval voldoet het aan de eis en de richtlijn, welke is opgesteld voor het betreffende chemisch product.



# ПРЕДУПРЕЖДЕНИЕ: ВНИМАТЕЛЬНО ИЗУЧИТЕ ЭТО ПЕРЕД ИСПОЛЬЗОВАНИЕМ АППАРАТА.

- 1 Для обеспечения наилучшего результата, пожалуйста, внимательно изучите данную инструкцию. Храните ее в безопасном месте для будущих справок.
- 2 Данную систему следует устанавливать в хорошо проветриваемых, прохладных, сухих, чистых местах, не подвергающихся прямому воздействию солнечных лучей, вдали от источников тепла, вибрации, пыли, влажности и/или холода. Для достаточной вентиляции, следует оставить свободным минимальное пространство 30 см сверху, 20 см слева и справа, и 20 см сзади от данного аппарата.
- 3 Во избежание шумов и помех, данный аппарат следует размещать на некотором расстоянии от других электрических приборов, двигателей, или трансформаторов.
- 4 Во избежание накопления влаги внутри данного аппарата, что может вызвать электрошок, пожар, привести к поломке данного аппарата, и/или представлять угрозу жизни, не следует размещать данный аппарат в среде, подверженной резким изменениям температуры с холодной на жаркую, или в среде с повышенной влажностью (например, в комнате с увлажнителем воздуха).
- 5 Не устанавливайте данный аппарат в местах, где есть риск падения других посторонних объектов на данный аппарат, и/или где данный аппарат может подвергнуться попаданию капель или брызгов жидкостей. На крышке данного аппарата, не следует располагать:
  - Другие компоненты, так как это может привести к поломке и/или от повреждению поверхности данного аппарата.
  - Горящие объекты (например, свечи), так как это может привести к пожару, поломке данного аппарата, и/или представлять угрозу жизни.
  - Емкости с жидкостями, так как при их падении, жидкости могут вызвать поражение пользователя электрическим током и/или привести к поломке данного аппарата.
- 6 Во избежание прерывания охлаждения данного аппарата, не следует покрывать данный аппарат газетой, скатертью, занавеской и т.д. Повышение температуры внутри данного аппарата может привести к пожару, поломке данного аппарата, и/или представлять угрозу жизни.
- 7 Пока все соединения не завершены, не следует подключать данный аппарат к розетке.
- 8 Не используйте данный аппарат, установив его верхней стороной вниз. Это может привести к перегреву и возможной поломке.
- 9 Не применяйте силу по отношению к переключателям, ручкам и/или проводам.
- 10 При отсоединении силового кабеля питания от розетки, вытягивайте его, удерживая за вилку; ни в коем случае не тяните кабель.
- 11 Не применяйте различные химические составы для очистки аппарата, поскольку это может привести к разрушению отделочного покрытия. Используйте чистую сухую ткань.
- 12 Используйте данный аппарат с соблюдением напряжения, указанным на данном аппарате. Использование данного аппарата при более высоком напряжении, превышающем указанное, является опасным, и может стать причиной пожара, поломки данного аппарата, и/или представлять угрозу жизни. Yamaha не несет ответственности за любую поломку или ущерб вследствие использования данного аппарата при напряжении, не соответствующем указанному напряжению.
- 13 Чтобы предотвратить повреждение аппарата во время грозы, отключайте кабель питания от розетки или аппарата.
- 14 Не пробуйте модифицировать или починить данный аппарат. При необходимости, свяжитесь с квалифицированным сервис центром Yamaha. Корпус аппарата не должен открываться ни в коем случае.
- 15 Если вы не собираетесь использовать данный аппарат в течение продолжительного промежутка времени (например, во время отпуска), отключите силовой кабель переменного тока от розетки.
- 16 Данный аппарат следует устанавливать возле розетки переменного тока, куда можно свободно протянуть силовой кабель.
- 17 Перед тем, как прийти к заключению о поломке данного аппарата, обязательно изучите раздел “ВОЗМОЖНЫЕ НЕИСПРАВНОСТИ И СПОСОБЫ ИХ УСТРАНЕНИЯ” в инструкции по эксплуатации, где описаны часто встречающиеся ошибки во время использования.
- 18 Перед перемещением аппарата нажмите кнопку POWER, чтобы выключить аппарат, а затем отсоедините кабель питания переменного тока от розетки.
- 19 VOLTAGE SELECTOR  
(Только для моделей для Азии и общих моделей)  
ПЕРЕД подключением к розетке переключатель VOLTAGE SELECTOR на задней панели аппарата необходимо переключить в положение, соответствующее местному напряжению. Значения напряжения:  
Модели для Азии  
.....220/230–240 В переменного тока, 50/60 Гц  
Общие модели  
..... 110/120/220/230–240 В переменного тока, 50/60 Гц
- 20 Батарейки не должны подвергаться нагреву от солнечных лучей, огня или похожих источников.
- 21 Излишнее звуковое давление от внутриушных телефонов и наушников может привести к потере слуха.

Этот аппарат не отключается от источника переменного тока, пока он подключен к розетке, даже если он выключен с помощью кнопки POWER или переведен в режим ожидания с помощью кнопки  пульта ДУ.

**ПРЕДУПРЕЖДЕНИЕ**  
ВО ИЗБЕЖАНИЕ ПОЖАРА ИЛИ УДАРА ЭЛЕКТРИЧЕСКИМ ТОКОМ, НЕ ПОДВЕРГАЙТЕ ДАННЫЙ АППАРАТ ВОЗДЕЙСТВИЯМ ДОЖДЯ ИЛИ ВЛАГИ.

Этот аппарат перейдет в режим ожидания, если нажать кнопку POWER, чтобы перевести ее в положение ON, после чего нажать кнопку  на пульте ДУ. В этом режиме этот аппарат потребляет минимальное количество электроэнергии.



# СОДЕРЖАНИЕ

## ВВЕДЕНИЕ

<b>ФУНКЦИОНАЛЬНЫЕ ВОЗМОЖНОСТИ .... 1</b>
<b>ПРИЛАГАЕМЫЕ ПРИНАДЛЕЖНОСТИ ..... 1</b>
<b>ОРГАНЫ УПРАВЛЕНИЯ И ФУНКЦИИ... 2</b>
Передняя панель..... 2
Пульт ДУ..... 3
Установка батареек в пульт ДУ..... 4
Использование пульта ДУ..... 4
Задняя панель..... 5

## ПОДГОТОВКА

<b>СОЕДИНЕНИЯ ..... 6</b>
Соединение колонок и других компонентов ... 6
Подключение прилагаемого кабеля питания .....8

## РАБОТА

<b>ВОСПРОИЗВЕДЕНИЕ И ЗАПИСЬ .....9</b>
Воспроизведение звука источника ..... 9
Настройка тембра ..... 10
Запись с источника..... 11

## ДОПОЛНИТЕЛЬНАЯ ИНФОРМАЦИЯ

<b>ВОЗМОЖНЫЕ НЕИСПРАВНОСТИ И СПОСОБЫ ИХ УСТРАНЕНИЯ.....12</b>
<b>ТЕХНИЧЕСКИЕ ХАРАКТЕРИСТИКИ....15</b>

### ■ Об этом руководстве

- Символ  обозначает совет по поводу операции.
- Некоторые операции можно выполнить как с помощью кнопок самого аппарата, так и с помощью кнопок пульта ДУ. Если кнопки на аппарате и пульте ДУ имеют разные названия, то кнопки пульта ДУ приводятся в скобках.
- Это руководство отпечатано до производства аппарата. Конструкция и технические характеристики могут быть частично изменены в результате усовершенствований и т.д. В случае различий между руководством и аппаратом приоритет имеет аппарат.

## ФУНКЦИОНАЛЬНЫЕ ВОЗМОЖНОСТИ

- ◆ Высокая динамическая мощность, низкое сопротивление
- ◆ Контроль громкости с плавной регулировкой
- ◆ Переключатель CD DIRECT AMP используется для достижения максимального качества звучания компакт-дисков
- ◆ Переключатель PURE DIRECT используется для воспроизведения чистого звука источника
- ◆ Минимальное среднеквадратическое выходное напряжение  
90 Вт + 90 Вт (8 Ω), 0,019% ОНИ, 20 Гц – 20 кГц
- ◆ Селектор REC OUT, не зависящий от выбранного источника ввода
- ◆ Возможность дистанционного управления

## ПРИЛАГАЕМЫЕ ПРИНАДЛЕЖНОСТИ

Убедитесь в наличии перечисленных ниже компонентов:

Пульт ДУ

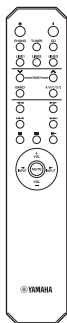

Батарейки (x 2)  
(AA, R6, UM-3)

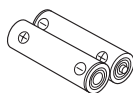

Кабель питания

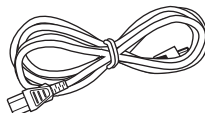

# ОРГАНЫ УПРАВЛЕНИЯ И ФУНКЦИИ

## Передняя панель

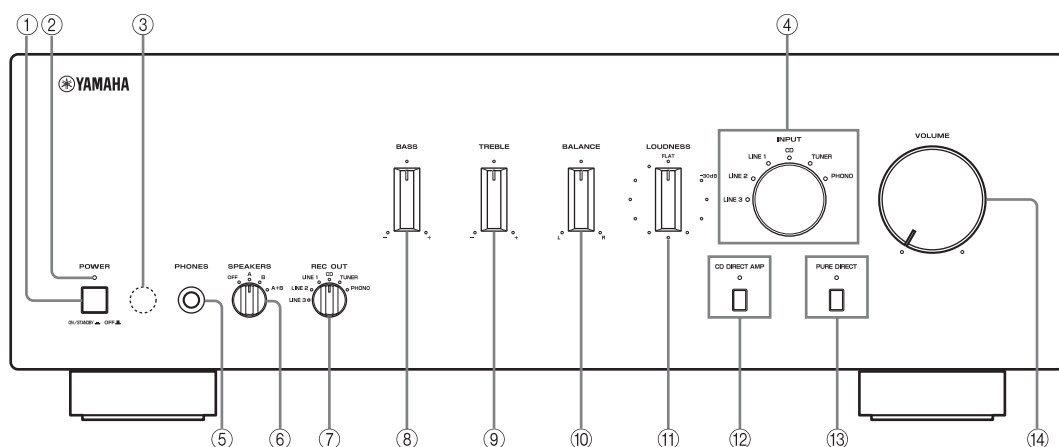

### ① POWER

Нажмите эту кнопку, чтобы утопить ее в положение ON для включения питания аппарата. Данный аппарат можно перевести в режим ожидания, нажав кнопку на пульте ДУ или кнопку при включенном аппарате. Нажмите кнопку еще раз, чтобы отжать ее в положение OFF для выключения аппарата.

#### Примечание

Даже в выключенном состоянии данный аппарат потребляет небольшое количество энергии, необходимое для сохранения памяти.

### ② Индикатор включения POWER

Индикация осуществляется следующим образом:  
ON: горит ярко  
Режим ожидания: приглушенно  
OFF: не горит

### ③ Сенсор ДУ

Прием сигналов от пульта ДУ.

### ④ Селектор и индикаторы INPUT

Выбор источника ввода, который требуется прослушать.  
Индикаторы источника ввода загораются при выборе соответствующих источников ввода.



Названия источников ввода соответствуют названиям гнезд подключения на задней панели.

#### Примечание

Настройка ввода сохраняется около 1 недели после отключения кабеля питания.

### ⑤ Гнездо PHONES

Подключение наушников для индивидуального прослушивания.  
Поверните селектор SPEAKERS на передней панели в положение OFF, чтобы отключить звук колонок.

### ⑥ Селектор SPEAKERS

Включение или выключение комплекта колонок, подключенного к разъемам SPEAKERS A и/или B на задней панели, каждый раз при установке селектора SPEAKERS в положение A, B или A+B.

### ⑦ Селектор REC OUT

Выбор источника для записи независимо от положения селектора INPUT, что позволяет выполнять запись с выбранного источника во время прослушивания другого источника. Подробнее см. стр. 11.

### ⑧ BASS

Увеличение или уменьшение тембра низких частот. Подробнее см. стр. 10.

### ⑨ TREBLE

Увеличение или уменьшение тембра высоких частот. Подробнее см. стр. 10.

### ⑩ BALANCE

Настройка звукового баланса между левой и правой колонками. Подробнее см. стр. 10.

### ⑪ LOUDNESS

Сохранение полного тонального диапазона при любом уровне громкости. Подробнее см. стр. 11.

### ⑫ CD DIRECT AMP и индикатор

Воспроизведение звука компакт-диска с максимальным качеством сигнала, независимо от положения селектора INPUT.  
Вышерасположенный индикатор загорается, если эта функция включена. Подробнее см. стр. 10.

**⑬ PURE DIRECT и индикатор**

Воспроизведение любого источника ввода с максимально чистым звуком. Вышерасположенный индикатор загорается, если эта функция включена. Подробнее см. стр. 10.

**⑭ VOLUME**

Регулировка уровня громкости звука. Не изменяет уровень REC для записи.

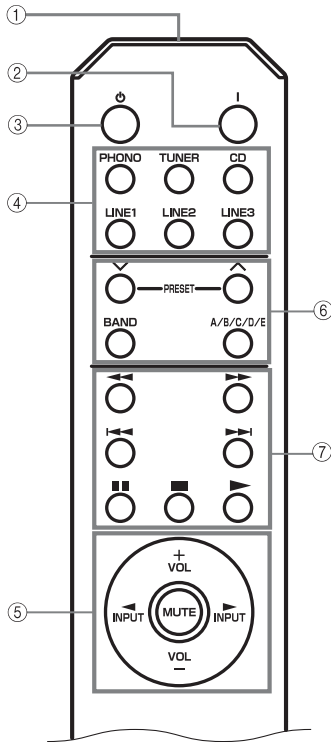
**Пульт ДУ****■ Управление данным аппаратом****① Передатчик инфракрасных сигналов**

Отправляет сигналы на аппарат.

**② POWER (I)**

Включение аппарата.

**Примечание**

Данная кнопка работает, только если кнопка POWER на передней панели находится в положении ON.

**③ STANDBY (⏻)**

Перевод аппарата в режим ожидания.

**Примечания**

- Данная кнопка работает, только если кнопка POWER на передней панели находится в положении ON.
- Находясь в режиме ожидания, данный аппарат потребляет небольшое количество энергии, необходимое для приема инфракрасных сигналов от пульта ДУ.

**④ Кнопки выбора источника**

Выбор источника ввода, который требуется прослушать.

**⑤ Кнопки управления усилителем****INPUT </>**

Выбор источника ввода, который требуется прослушать.

**VOL +/-**

Регулировка уровня громкости звука. Не изменяет уровень REC для записи.

**MUTE**

Приглушение звука. Чтобы восстановить вывод звука, нажмите кнопку MUTE еще раз. Выбранный индикатор входа мигает, когда звук отключен.

**■ Управление другими компонентами**

Функции кнопок управления другими компонентами Yamaha аналогичны функциям соответствующих кнопок на этих компонентах. Подробнее см. инструкции по эксплуатации соответствующих компонентов.

**⑥ Кнопки управления тюнером Yamaha**

Управление различными функциями тюнера Yamaha. Подробнее см. руководство пользователя используемого тюнера.

**Примечание**

С помощью данного пульта ДУ можно управлять не всеми функциями и тюнерами Yamaha.

**⑦ Кнопки управления проигрывателем компакт-дисков Yamaha**

Управление различными функциями проигрывателя компакт-дисков Yamaha. Подробнее см. руководство пользователя используемого проигрывателя компакт-дисков.

**Примечание**

С помощью данного пульта ДУ можно управлять не всеми функциями и проигрывателями компакт-дисков Yamaha.

## Установка батареек в пульт ДУ

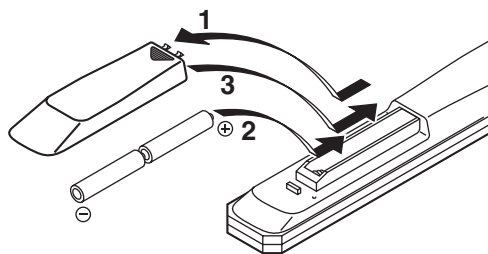

**1** Нажмите часть ▼ крышки отсека для батареек и сдвиньте ее.

**2** Вставьте 2 прилагаемые батарейки (AA, R6, UM-3) соблюдая полярность (+ и -), указанную на внутренней части отсека для батареек.

**3** Сдвиньте крышку на место.

### ■ Примечания о батарейках

- При уменьшении рабочего диапазона пульта ДУ замените обе батарейки.
- Используйте батарейки AA, R6, UM-3.
- Убедитесь в соблюдении полярности. См. рисунок на внутренней части отсека для батареек.
- Если пульт ДУ не будет использоваться в течение длительного времени, извлеките батарейки.
- Не используйте старую батарейку вместе с новой.
- Не используйте различные типы батареек одновременно (например, щелочные и марганцево-цинковые). Внимательно ознакомьтесь с информацией на упаковке, поскольку эти разные типы батареек могут иметь одинаковую форму и цвет.
- Если батарейки протекли, немедленно утилизируйте их. Не прикасайтесь к протекшему веществу и не допускайте его контакта с одеждой и т.д. Перед установкой новых батареек тщательно очистите отсек для батареек.
- Не выбрасывайте батарейки вместе с бытовыми отходами; утилизируйте их в соответствии с постановлениями местных органов управления.

## Использование пульта ДУ

Пульт ДУ передает направленные инфракрасные лучи.

При управлении с помощью пульта ДУ обязательно направляйте его на сенсор ДУ, расположенный на передней панели данного аппарата.

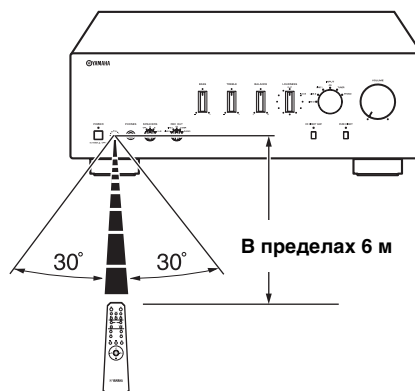

### ■ Обращение с пультом ДУ

- Между пультом ДУ и данным аппаратом не должно быть препятствий.
- Избегайте попадания воды или других жидкостей на пульт ДУ.
- Не роняйте пульт ДУ.
- Не храните и не оставляйте пульт ДУ в следующих местах:
  - Местах с высокой влажностью, например, рядом с ванной
  - Местах с высокой температурой, например, рядом с обогревателем или печью
  - В очень холодных местах
  - В запыленных местах
- Не подвергайте сенсор ДУ воздействию яркого света, в частности, воздействию света флуоресцентных ламп инверторного типа. Это может привести к неправильной работе пульта ДУ. При необходимости расположите аппарат на расстоянии от прямого света.

## Задняя панель

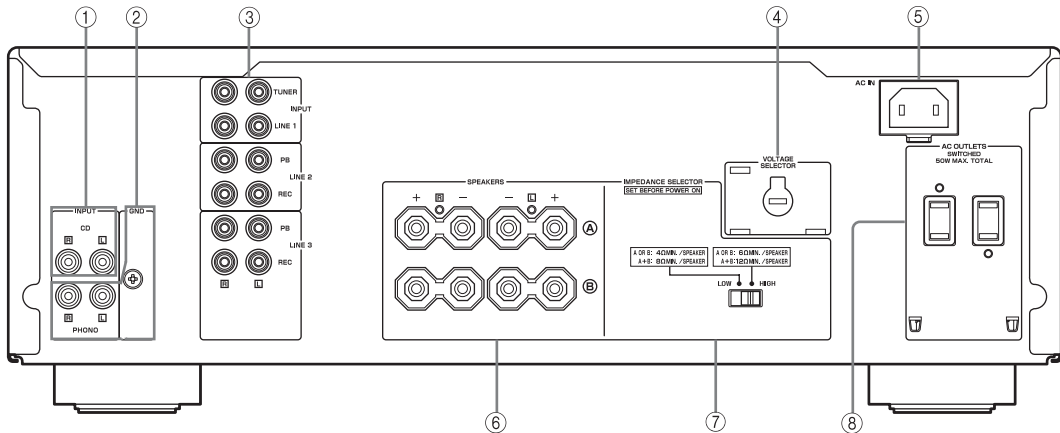

(Модели для Азии и общие модели)

### ① Входные гнезда для проигрывателя CD

Используются для подключения проигрывателя компакт-дисков.

Информацию о подключении см. на стр. 6.

### ② Гнезда PHONO и разъем GND

Гнезда PHONO предназначены для подключения проигрывателя со звукопринимающей головкой ММ.

Информацию о подключении см. стр. 6.

### ③ Гнезда аудиовходов/-выходов

Используются для подключения внешних компонентов, например, тюнера и т.д.

Информацию о подключении см. стр. 6.

### ④ VOLTAGE SELECTOR

(Только для моделей для Азии и общих моделей)

Перед подключением прилагаемого кабеля питания к розетке VOLTAGE SELECTOR необходимо переключить в положение, соответствующее местному напряжению.

Подробнее см. стр. 8.

### ⑤ AC IN

Используйте для подключения прилагаемого кабеля питания.

Информацию о подключении см. стр. 8.

### ⑥ Разъемы SPEAKERS

Подключение одного или двух комплектов колонок.

Информацию о подключении см. стр. 6.

### ⑦ Переключатель IMPEDANCE SELECTOR

См. “Переключатель IMPEDANCE SELECTOR” на этой странице.

### ⑧ AC OUTLET(S)

Подача питания на другие аудио-/видеокомпоненты.

Подробнее см. стр. 8.

## ■ Переключатель IMPEDANCE SELECTOR

### ПРЕДУПРЕЖДЕНИЕ

Не изменяйте положение переключателя IMPEDANCE SELECTOR при включенном питании аппарата, поскольку это может привести к его повреждению.

Если включить аппарат не удастся, переключатель IMPEDANCE SELECTOR может не полностью находиться в одном из положений. В этом случае отключите аппарат от электрической сети и полностью сдвиньте переключатель в какое-либо из положений.

Выберите положение переключателя (LOW или HIGH) в зависимости от сопротивления колонок системы.

Положение переключателя	Уровень сопротивления
HIGH	<ul style="list-style-type: none"> <li>При использовании одного комплекта динамиков (A или B) полное сопротивление динамика должно составлять 6 Ω или более.</li> <li>При одновременном использовании двух комплектов (A и B) сопротивление каждой колонки должно составлять 12 Ω или выше. (За исключением моделей для США и Канады)</li> <li>При использовании двухпроводного подключения полное сопротивление динамика должно составлять 6 Ω или более. Подробнее см. стр. 7.</li> </ul>
LOW	<ul style="list-style-type: none"> <li>При использовании одного комплекта динамиков (A или B) полное сопротивление динамика должно составлять 4 Ω или более.</li> <li>При одновременном использовании двух комплектов (A и B) сопротивление каждой колонки должно составлять 8 Ω или выше.</li> <li>При использовании двухпроводного подключения полное сопротивление динамика должно составлять 4 Ω или более. Подробнее см. стр. 7.</li> </ul>

# СОЕДИНЕНИЯ

## Соединение колонок и других компонентов

### ПРЕДУПРЕЖДЕНИЕ

- Не подсоединяйте этот аппарат или другие компоненты к источнику главного питания, пока не будут завершены все соединения компонентов.
- Все соединения должны быть правильными: L (левый) к L, R (правый) к R, “+” к “+” и “-” к “-”. Если соединения выполнены ненадлежащим образом, из колонок не будет выводиться звук, а если не соблюдена полярность колонок, звук будет неестественным с пониженным уровнем нижних частот. Кроме того, см. руководство пользователя каждого из компонентов.
- Используйте стереофонический кабель RCA для аудиокомпонентов, за исключением колонок.

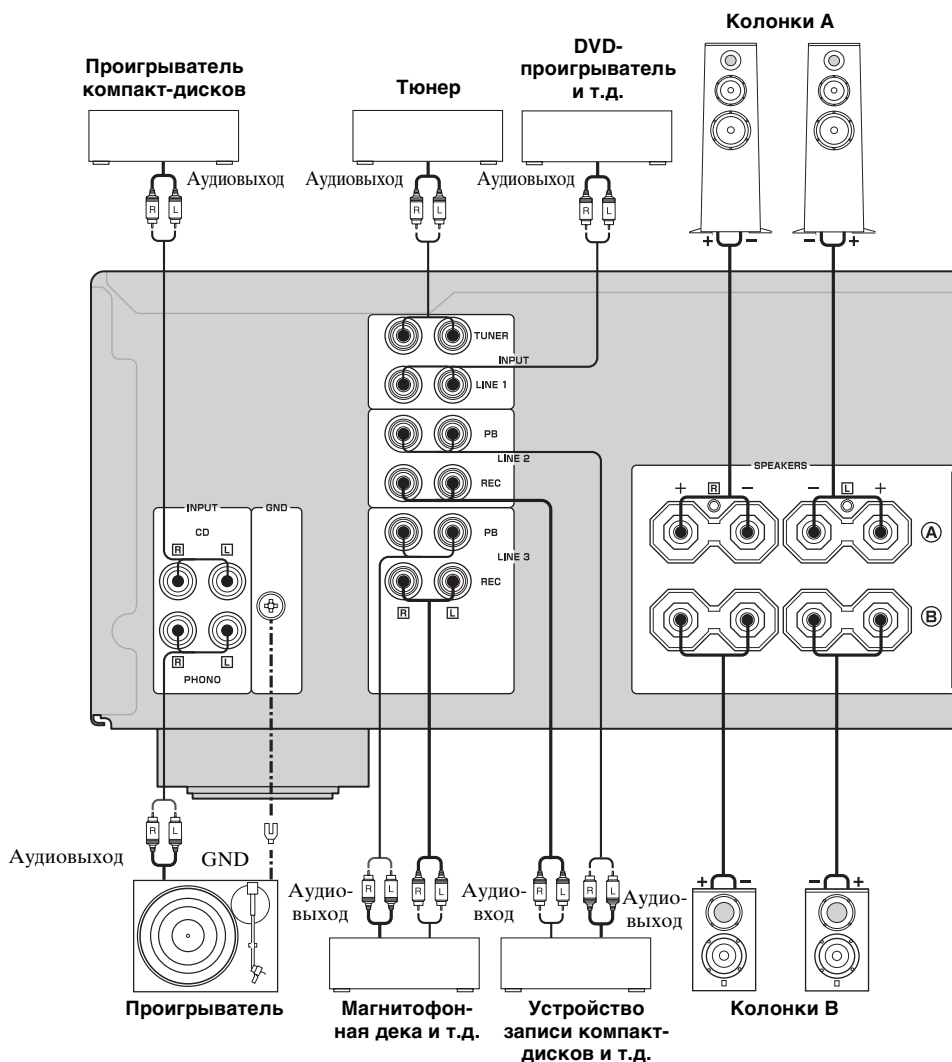

- Гнезда PHONO предназначены для подключения проигрывателя со звукоснимающей головкой MM.
- Подсоедините проигрыватель к разъему GND для уменьшения шумов сигнала. Однако при использовании некоторых проигрывателей звук будет выводиться с меньшим уровнем шумов без подсоединения к разъему GND.

**ПРЕДУПРЕЖДЕНИЕ**

- Перед подсоединением одного или двух наборов колонок IMPEDANCE SELECTOR необходимо установить в соответствующее положение. Для получения дополнительной информации см. стр. 5.
- Избегайте соприкосновения оголенных частей кабеля друг с другом или с металлическими компонентами прибора. В противном случае это может стать причиной повреждения аппарата и/или колонок.
- Не подсоединяйте этот аппарат или другие компоненты к источнику главного питания, пока не будут завершены все соединения компонентов.

- 1 Снимите около 10 мм изоляции с конца кабеля каждой колонки, затем скрутите оголенные концы кабеля, чтобы предотвратить короткое замыкание.**

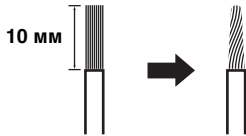

- 2 Подсоедините кабель колонок.**

- ① Ослабьте ручку.
- ② Вставьте оголенный конец провода в отверстие, расположенное на боковой поверхности каждого разъема.
- ③ Закрутите ручку, чтобы надежно закрепить провод.

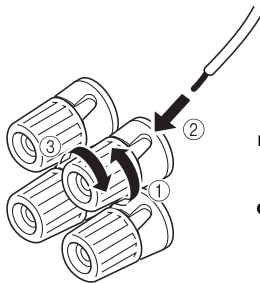

Красная:  
положительный  
контакт (+)  
Черная:  
отрицательный  
контакт (-)

- **Подсоединение с помощью штекера с продольными подпружинивающими контактами (кроме моделей для Азии, Кореи, Великобритании и Европы)**

Сначала заверните ручку, затем вставьте штекер с продольными подпружинивающими контактами в конец соответствующего разъема.

Штекер с продольными подпружинивающими контактами

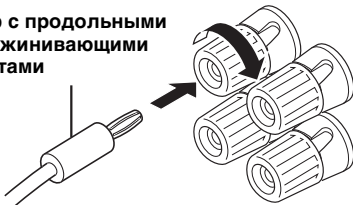
**Примечание**

К данному аппарату можно подсоединить один или два набора колонок.

■ **Подключение с помощью кабеля Bi-wire**

При подключении с помощью кабеля Bi-wire звук канала низкочастотного динамика отделен от соединенного канала среднечастотного и высокочастотного динамиков. Колонки, поддерживающие подключение с помощью кабеля Bi-wire, имеют четыре разъема с клеммами. С помощью этих двух наборов разъемов звук колонок можно выводить по двум независимым каналам. С помощью этих соединений динамики средних и высоких частот можно подключить к одному набору разъемов, а динамик низких частот – к другому набору разъемов.

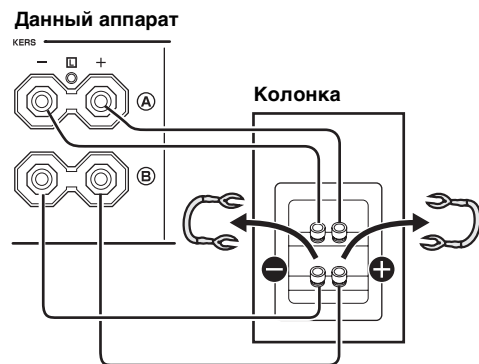

Аналогичным способом подключите другую колонку к другому набору разъемов.

**ПРЕДУПРЕЖДЕНИЕ**

При выполнении соединений bi-wire установите переключатель IMPEDANCE SELECTOR в положение HIGH или LOW в зависимости от сопротивления колонок: 6 Ω или выше: HIGH  
4 Ω или выше: LOW  
Информацию о переключателе IMPEDANCE SELECTOR см. на стр. 5.

**Примечание**

При подключении с помощью кабеля Bi-wire снимите перемычки или кабели колонок.



Для использования подключения с помощью кабеля Bi-wire переключите селектор SPEAKERS в положение A+B.



## Подключение прилагаемого кабеля питания

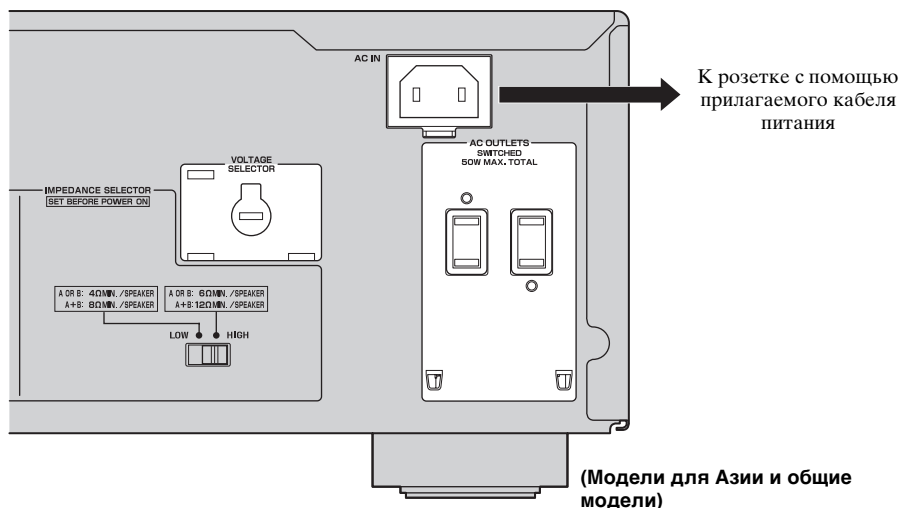

### ■ VOLTAGE SELECTOR (Только для моделей для Азии и общих моделей)

ПЕРЕД подключением прилагаемого кабеля питания к розетке VOLTAGE SELECTOR на задней панели аппарата необходимо переключить в положение, соответствующее местному напряжению.

Ненадлежащая настройка VOLTAGE SELECTOR может стать причиной повреждения аппарата и опасности возгорания.

С помощью отвертки поверните VOLTAGE SELECTOR по часовой стрелке или против часовой стрелки до надлежащего положения.

Значения напряжения:

Модель для Азии

..... 220/230–240 В переменного тока, 50/60 Гц

Общие модели

..... 110/120/220/230–240 В переменного тока, 50/60 Гц

### ■ AC OUTLET(S) (SWITCHED)

Модели для Великобритании и Австралии

..... 1 розетка

Модель для Кореи..... нет

Другие модели..... 2 розетки

Эти розетки используются для подключения кабелей питания от компонентов к данному аппарату.

Питание AC OUTLET(S) управляется с помощью кнопки POWER на передней панели аппарата (или на пульте ДУ). Питание из розеток подается на любой подключенный компонент независимо от того, выключено питание аппарата или нет. Для получения дополнительной информации о максимальной мощности (общее энергопотребление компонентов) См. “ТЕХНИЧЕСКИЕ ХАРАКТЕРИСТИКИ” на стр. 15.

### Примечание

Не следует подключать компоненты со встроенным усилителем, например, сабвуфер и т.д.

### ■ Подключение прилагаемого кабеля питания

Вставьте прилагаемый кабель питания в разъем AC IN на задней панели устройства и включите его в розетку, предварительно выполнив все необходимые подключения.



# ВОСПРОИЗВЕДЕНИЕ И ЗАПИСЬ

## Воспроизведение звука источника

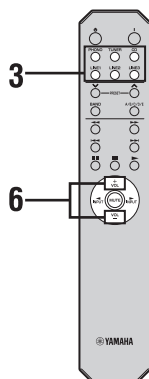
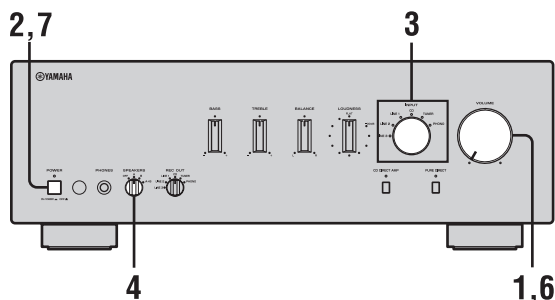

- 1 Поверните регулятор VOLUME против часовой стрелки до конечного положения.

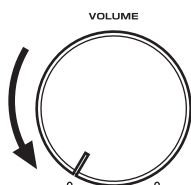

- 2 На передней панели нажмите кнопку POWER, чтобы утопить ее в положение ON.



- 3 С помощью селектора INPUT на передней панели (или одной из кнопок выбора источника) выберите источник ввода для прослушивания.

Загорится индикатор выбранного источника ввода.

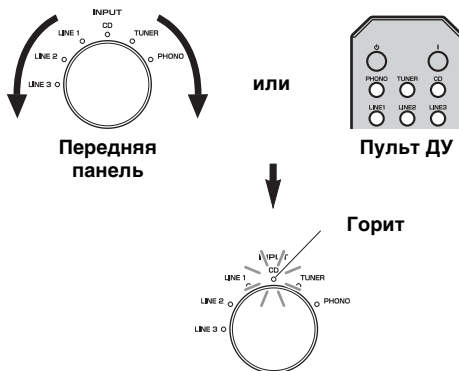

- 4 С помощью селектора SPEAKERS на передней панели выберите SPEAKERS A, B или A+B.

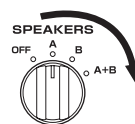

### Примечания

- При подключении с помощью кабеля bi-wire или при одновременном использовании двух комплектов колонок (A и B) переведите селектор SPEAKERS в положение A+B.
- При прослушивании с помощью наушников переведите селектор в положение OFF.

- 5 Начните воспроизведение источника.

**6** Для настройки уровня громкости звука используйте регулятор VOLUME на передней панели (или кнопку VOL +/- на пульте ДУ).

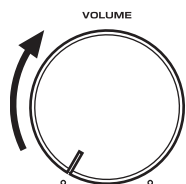

Передняя панель

или

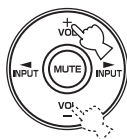

Пульт ДУ



Можно выполнить настройки тембра с помощью регуляторов BASS, TREBLE, BALANCE и LOUDNESS, переключателя CD DIRECT AMP или переключателя PURE DIRECT на передней панели.

**7** После использования нажмите кнопку POWER на передней панели, чтобы выключить питание.



Включить питание можно с помощью кнопки I на пульте ДУ, если он был переведен в режим ожидания нажатием кнопки ⏻ на пульте ДУ.

## Настройка тембра

### ■ Использование переключателя CD DIRECT AMP

Направляет входящие сигналы с проигрывателя компакт-дисков непосредственно на усилитель мощности, независимо от положения селектора INPUT. При этом входящие сигналы минуя селектор INPUT, а также регуляторы BASS, TREBLE, BALANCE и LOUDNESS.

Выполняется также настройка усиления в соответствии с уровнем громкости для компакт-диска, благодаря чему достигается максимально чистое звучание без каких-либо искажений сигналов компакт-диска.

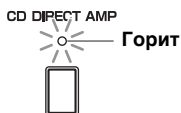

### Примечания

- Регуляторы BASS, TREBLE, BALANCE, LOUDNESS и селектор INPUT не работают, если переключатель CD DIRECT AMP находится во включенном положении.
- При использовании переключателя CD DIRECT AMP обязательно подключите проигрыватель CD к соответствующим входным разъемам.

### ■ Использование переключателя PURE DIRECT

Направляет входящие сигналы от используемых аудиоисточников. Входящие сигналы минуя регуляторы BASS, TREBLE, BALANCE и LOUDNESS, при этом устраняются любые искажения аудиосигналов для обеспечения более прямолинейного и высококачественного звука от всех источников ввода.



### Примечание

Регуляторы BASS, TREBLE, BALANCE, LOUDNESS не работают, если переключатель PURE DIRECT находится во включенном положении.

### ■ Настройка с помощью регуляторов BASS и TREBLE

Настройка тембра в области высоких и низких частот. В центральном положении обеспечивается плоская характеристика.

#### BASS

Если испытывается недостаток низких частот, поверните по часовой стрелке для их усиления. Если испытывается избыток низких частот, поверните против часовой стрелки для их подавления. Диапазон управления: от -10 дБ до +10 дБ (20 Гц)

#### TREBLE

Если испытывается недостаток высоких частот, поверните по часовой стрелке для их усиления. Если испытывается избыток высоких частот, поверните против часовой стрелки для их подавления. Диапазон управления: от -10 дБ до +10 дБ (20 кГц)



### ■ Настройка с помощью регулятора BALANCE

Настройка звукового баланса левой и правой колонок для компенсации разницы громкости, вызванной расположением колонок или характеристиками комнаты, в которой осуществляется прослушивание.

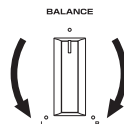

## ■ Настройка с помощью регулятора LOUDNESS

Сохранение полного тонального диапазона при любом уровне громкости, благодаря чему компенсируется снижение чувствительности слуха к волнам высоких и низких частотных диапазонов при низком уровне громкости.

### ПРЕДУПРЕЖДЕНИЕ

Если переключатель CD DIRECT AMP (или PURE DIRECT) установлен в положение ВКЛ., а регулятор громкости звука LOUDNESS установлен на определенное значение, входящие сигналы минуя контроль громкости, в результате чего уровень громкость на выходе резко увеличится. Во избежание повреждения слуха или колонок ПОСЛЕ уменьшения уровня громкости звука или ПОСЛЕ проверки правильности настройки регулятора LOUDNESS обязательно нажимайте переключатель CD DIRECT AMP (или переключатель PURE DIRECT).

### 1 Переведите регулятор LOUDNESS в положение FLAT.

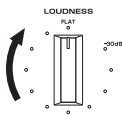

### 2 С помощью регулятора VOLUME на передней панели (или кнопок VOL +/- пульта ДУ) задайте максимальный уровень громкости звука, который будете использовать.

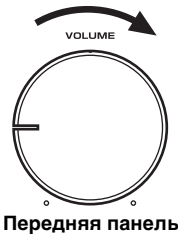

или

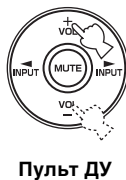

### 3 Поворачивайте регулятор LOUDNESS пока не будет достигнута нужная громкость.

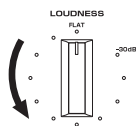

☀ После установки положения регулятора LOUDNESS прослушивайте музыку, контролируя уровень громкости с помощью регулятора VOLUME. Если эффективность контроля громкости слишком мала или велика, настройте регулятор LOUDNESS.

## Запись с источника

### Примечания

- Аудиосигналы не выводятся через выходные гнезда LINE 2 REC или LINE 3 REC, если селектор REC OUT установлен в положение LINE 2 или LINE 3. Аудиосигналы выводятся через выходные гнезда LINE 2 REC и LINE 3 REC при нахождении селектора в положении PHONO, TUNER, CD или LINE 1.
- Регуляторы VOLUME, BASS, TREBLE, BALANCE и LOUDNESS, а также переключатель CD DIRECT AMP (и переключатель PURE DIRECT) не влияют на источник записи.
- Перед выполнением перезаписи, записи с компакт-дисков, радио и т.д. ознакомьтесь с действующими законами об авторском праве. Записав материалы, защищенные авторским правом, можно нарушить эти законы.

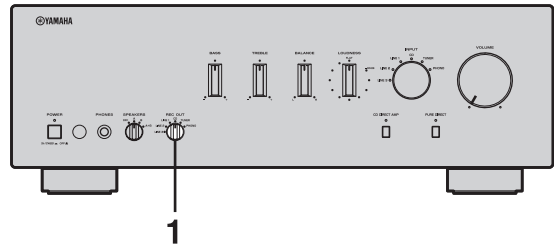

### 1 С помощью селектора REC OUT на передней панели выберите источник записи.

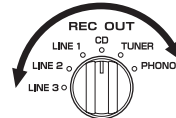

### 2 Начните воспроизведение источника и запись на записывающем устройстве, подключенном к выходным гнездам REC (LINE 2 и/или LINE 3) на задней панели. См. стр. 6.



- При выборе с помощью селектора INPUT и селектора REC OUT одинаковых источников можно контролировать запись.
- Чтобы выполнить воспроизведение с другого источника ввода и при этом не изменить сигнал записи, с помощью селектора INPUT выберите источник.

# ВОЗМОЖНЫЕ НЕИСПРАВНОСТИ И СПОСОБЫ ИХ УСТРАНЕНИЯ

Если этот аппарат работает неправильно, см. таблицу ниже. Если проблема, с которой вы столкнулись, отсутствует в этом списке или приведенные инструкции не помогают, переведите аппарат в режим ожидания, отключите кабель питания и обратитесь к авторизованному дилеру Yamaha или в сервисный центр.

## ■ Общие проблемы

Проблемы	Возможные причины	Решения	См. стр.
<b>При нажатии переключателя POWER на передней панели аппарат не включается. Индикатор включения POWER также не загорается.</b>	Прилагаемый кабель питания не подключен или вставлен не полностью.	До конца вставьте прилагаемый кабель питания.	8
	Кнопка POWER (I) на пульте ДУ нажата при выключенном аппарате.	Нажмите кнопку POWER на передней панели, чтобы она оказалась в положении ON.	3
	Неисправность внутренних схем аппарата.	Отсоедините кабель питания переменного тока и обратитесь к авторизованному дилеру Yamaha или в сервисный центр. Если от аппарата исходит необычный запах или слышен подозрительный шум, не включайте питание, отсоедините кабель питания переменного тока и обратитесь в сервисный центр для ремонта.	—
<b>Питание аппарата внезапно выключается и мигает индикатор включения POWER.</b>  <b>Аппарат выключается через несколько секунд после включения и мигает индикатор включения POWER.</b>	Провода колонок соприкасаются друг с другом или замыкаются накоротко о заднюю панель.	Правильно подключите кабели колонок, а затем повторно нажмите кнопку питания, чтобы она находилась в положении ON. Уровень громкости VOLUME снижается автоматически, а устройство включается после 15-секундного мигания индикатора INPUT. Убедитесь в том, что звук из колонок выводится нормально путем постепенного увеличения громкости, после чего данный аппарат можно использовать как обычно.	7
	Колонка неисправна.	Заново подсоедините комплект колонок, затем снова нажмите кнопку питания, чтобы она находилась в положении ON. Уровень громкости VOLUME снижается автоматически, а устройство включается после 15-секундного мигания индикатора INPUT. Убедитесь в том, что звук из колонок выводится нормально путем постепенного увеличения громкости, после чего данный аппарат можно использовать как обычно.	—
	Из-за слишком сильного входного сигнала или слишком высокого уровня громкости сработала защитная цепь.	С помощью регулятора VOLUME на передней панели уменьшите уровень громкости, а затем снова включите питание.	—
	Из-за перегрева аппарата сработала защитная цепь.	Подождите около 30 минут, чтобы аппарат остыл, с помощью регулятора VOLUME на передней панели уменьшите уровень громкости, а затем снова включите питание. Установите аппарат в таком месте, где будет обеспечена достаточная вентиляция.	—
	Переключатель IMPEDANCE SELECTOR может не полностью находиться в одном из положений.	Выключите питание и полностью сдвиньте переключатель IMPEDANCE SELECTOR в одно из положений.	5
	Неправильные настройки сопротивления.	Установите правильное сопротивление для колонок.	5
	Аппарат был подвержен воздействию сильного электрического тока извне (молния или сильный разряд статического электричества).	Переведите аппарат в режим ожидания, отсоедините кабель питания, через 30 секунд снова подсоедините его, после чего используйте аппарат как обычно.	—
	Неисправность внутренних схем аппарата.	Отсоедините кабель питания переменного тока и обратитесь к авторизованному дилеру Yamaha или в сервисный центр. Если от аппарата исходит необычный запах или слышен подозрительный шум, не включайте питание, отсоедините кабель питания переменного тока и обратитесь в сервисный центр для ремонта.	—

Проблемы	Возможные причины	Решения	См. стр.
<b>Нет звука.</b>	Выполнено приглушение звука.	Нажмите кнопку MUTE на пульте ДУ, чтобы восстановить вывод звука.	3
	Неправильно подсоединены кабели.	Надлежащим образом подсоедините стереокабель для аудиоустройств и провода динамиков. Если проблема не устранена, это может быть связано с неисправностью кабелей.	6
	Не выбран подходящий источник ввода.	Выберите подходящий источник ввода с помощью селектора INPUT на передней панели (или одной из кнопок выбора источника на пульте ДУ).	9
	Выбрано неверное положение селектора SPEAKERS.	Переведите селектор SPEAKERS в соответствующее положение (A, B или A+B).	9
<b>Внезапное пропадание звука.</b>	Сработала защитная цепь (из-за короткого замыкания и т.д.).	Проверьте, что переключатель IMPEDANCE SELECTOR находится в правильном положении.	5
		Убедитесь в том, что провода колонок не соприкасаются друг с другом и не замыкаются о заднюю панель этого аппарата, а затем снова включите питание аппарата.	6
<b>Слышен звук только от одной колонки.</b>	Неправильно подсоединены кабели.	Правильно подсоедините кабели. Если проблема не устранена, это может быть связано с неисправностью кабелей.	6
	Неправильное положение регулятора BALANCE.	Настройте звуковой баланс с помощью регулятора BALANCE.	10
<b>Недостаточное количество низких частот и отсутствие окружающего звучания.</b>	Не соблюдена полярность подключения проводов (+ и –) со стороны усилителя или колонок.	Подключите провода колонок с соблюдением полярности (+ и –).	6
<b>“Слышен гудящий” звук.</b>	Неправильно подсоединены кабели.	Плотно вставьте штекеры аудио. Если проблема не устранена, это может быть связано с неисправностью кабелей.	6
	Отсутствует соединение проигрывателя и разъема GND.	Установите соединение GND между проигрывателем и данным аппаратом.	6
<b>Низкий уровень громкости при воспроизведении записи.</b>	Проигрыватель подключен к гнездам, отличным от гнезд PHONO.	Подключите проигрыватель к гнездам PHONO.	6
	Запись воспроизводится на проигрывателе со звукоснимающей головкой MC.	Используйте проигрыватель со звукоснимающей головкой MM.	—
<b>Не удается увеличить уровень громкости или наличие искажений звучания.</b>	Выключен компонент, подключенный к разъемам LINE 2 REC или LINE 3 REC данного аппарата.	Включите питание компонента.	—
<b>Ухудшаются характеристики звука при прослушивании с использованием наушников, подключенных к проигрывателю компакт-дисков или магнитофонной деке, подключенным к данному аппарату.</b>	Выключено питание аппарата или аппарат находится в режиме ожидания.	Включите питание аппарата.	9
<b>Низкий уровень звука.</b>	Работает регулятор LOUDNESS.	Переведите регулятор LOUDNESS в положение FLAT.	11
<b>При повороте селектора INPUT не удается изменить источник ввода.</b>	Переключатель CD DIRECT AMP находится во включенном положении.	Переведите переключатель CD DIRECT AMP в выключенное положение.	10

Проблемы	Возможные причины	Решения	См. стр.
С помощью регуляторов <b>BASS, TREBLE, BALANCE</b> и <b>LOUDNESS</b> не удается настроить тембр.	Переключатель <b>CD DIRECT AMP</b> или переключатель <b>PURE DIRECT</b> находится во включенном положении.	Для использования этих регуляторов переключатели <b>CD DIRECT AMP</b> или <b>PURE DIRECT</b> должны находиться в выключенном положении.	10

## ■ Пульт ДУ

Проблемы	Возможные причины	Решения	См. стр.
Пульт ДУ не работает надлежащим образом.	Пульт ДУ находится слишком далеко от аппарата или слишком сильно наклонен.	Управление с помощью пульта ДУ можно осуществлять в пределах 6 м от аппарата и при наклоне пульта не более 30 градусов по отношению к оси между пультом и передней панелью.	4
	Прямые солнечные лучи или свет (от флуоресцентной лампы инверторного типа и т.д.) попадают на сенсор ДУ данного аппарата.	Измените положение аппарата или источника света.	—
	Слабый заряд батареек.	Замените обе батарейки.	4

# ТЕХНИЧЕСКИЕ ХАРАКТЕРИСТИКИ

## РАЗДЕЛ МОЩНОСТИ

- Минимальная среднеквадратическая выходная мощность  
(8 Ω, 20 Гц – 20 кГц, 0,019% ОНИ)..... 90 Вт + 90 Вт  
(6 Ω, 20 Гц – 20 кГц, 0,03% ОНИ)..... 105 Вт + 105 Вт
- Динамическая мощность (ИНФ)  
(8/6/4/2 Ω)..... 135/160/200/240 Вт
- Максимальная выходная мощность  
[Только модели для Европы]  
(1 кГц, 0,7% ОНИ, 4 Ω) ..... 160 Вт  
[Только модели для Азии и общие модели] (JEITA)  
(1 кГц, 10% ОНИ, 8/6 Ω) ..... 140/160 Вт
- Выходная мощность ИЕС [Только модели для Европы]  
(1 кГц, 0,019% ОНИ, 8 Ω) ..... 105 Вт
- Диапазон мощности  
(0,03% ОНИ, 50 Вт, 8 Ω) ..... 10 Гц – 50 кГц
- Коэффициент затухания  
1 кГц, 8 Ω ..... 240 или более
- Максимальный входной сигнал  
PHONO (1 кГц, 0,019% ОНИ) ..... 70 мВ или более  
Проигрыватель компакт-дисков и т.д.  
(1 кГц, 0,019% ОНИ) ..... 2,2 В или более
- Частотная характеристика  
Проигрыватель компакт-дисков и т.д. (20 Гц – 20 кГц)  
..... 0 ± 0,5 дБ  
CD DIRECT AMP ON (10 Гц – 100 кГц) ..... 0 ± 1,0 дБ
- Выравнивание отклонения RIAA  
PHONO ..... ± 0,5 дБ
- Общее нелинейное искажение  
PHONO – OUT (REC)  
(20 Гц – 20 кГц, 3 В) ..... 0,008% или менее  
Проигрыватель компакт-дисков и т.д. – SP OUT  
(20 Гц – 20 кГц, 50 Вт, 8 Ω) ..... 0,012% или менее
- Соотношение сигнал/шум (Сеть ИНФ-А)  
PHONO (5 мВ укороченный тракт сигнала)  
..... 85 дБ или более  
CD DIRECT AMP (200 мВ укороченный тракт сигнала)  
..... 110 дБ или более
- Остаточный шум (Сеть ИНФ-А)  
CD DIRECT AMP ON ..... 30 мкВ  
PURE DIRECT ON ..... 110 мкВ
- Погрешность динамического измерения усиления  
(0 – –60 дБ) ..... 2 дБ или менее

## РАЗДЕЛ УПРАВЛЕНИЯ

- Чувствительность приема/входное сопротивление  
PHONO ..... 3,0 мВ/47 кΩ  
Проигрыватель компакт-дисков и т.д. .... 200 мВ/47 кΩ
- Уровень выхода/выходное сопротивление  
Уровень REC ..... 200 мВ/1,2 кΩ или менее
- Выход/сопротивление для наушников  
(Вход 1 кГц, 200 мВ, 8 Ω, 0,015% ОНИ)  
Проигрыватель компакт-дисков и т.д. .... 0,47 В/470 Ω
- Разделение канала  
Проигрыватель компакт-дисков и т.д.  
(5,1 кΩ укороченный тракт сигнала, 1/10 кГц)  
..... 65/50 дБ или более
- Характеристики регулировки тембра  
BASS  
Усиление/срез (20 Гц) ..... ±10 дБ  
Частота перехода ..... 350 Гц  
TREBLE  
Усиление/срез (20 кГц) ..... ±10 дБ  
Частота перехода ..... 3,5 кГц
- Контроль громкости с плавной регулировкой  
Ослабление (1 кГц) ..... –30 дБ

## ОБЩИЙ РАЗДЕЛ

- Питание  
[Модели для США и Канады]  
..... 120 В переменного тока, 60 Гц  
[Модель для Азии]  
..... 220/230–240 В переменного тока, 50/60 Гц  
[Общие модели]  
..... 110/120/220/230–240 В переменного тока, 50/60 Гц  
[Модель для Китая] ..... 220 В переменного тока, 50 Гц  
[Модель для Кореи] ..... 220 В переменного тока, 60 Гц  
[Модель для Австралии]  
..... 240 В переменного тока, 50 Гц  
[Модели для Великобритании и Европы]  
..... 230 В переменного тока, 50 Гц
- Энергопотребление  
[Модели для США и Канады] ..... 260 Вт, 360 ВА  
[Другие модели] ..... 260 Вт
- Энергопотребление в режиме ожидания ..... 0,1 Вт
- Максимальное энергопотребление [Только для общих моделей]  
(6 Ω, 1 кГц, 10% ОНИ)..... 650 Вт
- Розетки питания переменного тока  
[Модели для Великобритании и Австралии]  
..... 1 (суммарное не более 100 Вт)  
[Модель для Кореи] ..... нет  
[Общие модели] ..... 2 (суммарное не более 50 Вт)  
[Другие модели] ..... 2 (суммарное не более 100 Вт)
- Габариты (Ш × В × Г) ..... 435 × 151 × 382 мм
- Вес ..... 10,9 кг

Технические характеристики могут изменяться без уведомления.

## Информация для пользователей по сбору и утилизации старой аппаратуры и Использованных батареек



Эти знаки на аппаратуре, упаковках и в сопроводительных документах указывают на то, что подержанные электрические и электронные приборы и батарейки не должны выбрасываться вместе с обычным домашним мусором.

Для правильной обработки, хранения и утилизации старой аппаратуры и использованных батареек пожалуйста сдавайте их в соответствующие сборные пункты, согласно вашему национальному законодательству и директив 2002/96/ЕС и 2006/66/ЕС.



При правильном отделении этих товаров и батареек, вы помогаете сохранять ценные ресурсы и предотвращать вредное влияние на здоровье людей и окружающую среду, которое может возникнуть из-за несоответствующего обращения с отходами.

За более подробной информацией о сборе и утилизации старых товаров и батареек пожалуйста обращайтесь в вашу локальную администрацию, в ваш приёмный пункт или в магазин где вы приобрели эти товары.



### [Информация по утилизации в других странах за пределами Европейского Союза]

Эти знаки действительны только на территории Европейского Союза. Если вы хотите избавиться от этих предметов, пожалуйста обратитесь в вашу локальную администрацию или продавцу и спросите о правильном способе утилизации.

**Pb**

### Обратите внимание на знак для батареек (два знака на задней стороне):

Этот знак может использоваться в комбинации со знаком указывающим о содержании химикалий. В этом случае это удовлетворяет требованиям установленными Директивой по использованию химикалий.



YAMAHA CORPORATION  
Printed in Malaysia WQ01820-1