



DIGITAL MIXING CONSOLE

CL5
CL3
CL1

Справочное руководство

Как пользоваться данным справочным руководством

Справочное руководство CL5/CL3/CL1 (данный документ) позволяет пользователю выполнять поиск терминов и пользоваться преимуществами переходов по ссылкам в тексте.

Поиск терминов

Для поиска терминов используйте функцию поиска в программном обеспечении, применяемом для просмотра данного документа. При применении Adobe Reader введите термин в поле поиска, затем нажмите клавишу <Enter> на клавиатуре компьютера для поиска этого термина в тексте.

Отображение следующего или предыдущего представления

При применении Adobe Reader можно перейти к следующему/предыдущему представлению в журнале просмотра. Это удобный способ возврата на предыдущую страницу после перехода по ссылке на другую страницу.

Использование иерархии функций

Иерархия функций для консоли серии CL приведена на [стр. 4](#) и далее. Иерархию функций можно использовать для поиска страницы с описанием индикации и функций на дисплее.

Оглавление

Как пользоваться данным справочным руководством	1
Иерархия функций	4
Секция SELECTED CHANNEL (Выбранный канал)	6
Операции в секции SELECTED CHANNEL (Выбранный канал)	6
Секция Centralogic	13
Операции в секции Centralogic	13
Подключение на входе и выходе	18
Внутреннее подключение консоли CL и подключение аудиосети Dante	18
Изменение подключения на входе	19
Изменение подключения на выходе	20
Вставка внешнего устройства в канал	23
Прямой вывод из канала INPUT	26
Входные каналы	28
Прохождение сигналов для входных каналов	28
Определение названия и значка канала	29
Настройка HA (предусилителя)	31
Передача сигнала из входного канала на шину STEREO/MONO	37
Добавлена функция панорамы (только для монофонических входных каналов)	40
Передача сигнала из входного канала на шину MIX/MATRIX	42
Индикация отображения имени канала	46
Корректировка задержки между каналами (Задержка на входе)	47
Вывод объемного звучания для входных каналов	50
Операции с библиотеками каналов	54
Каналы OUTPUT	55
Прохождение сигналов для выходных каналов	55
Определение названия и значка канала	56
Передача сигнала из каналов MIX на шину STEREO/MONO	57
Передача сигнала из каналов MIX и каналов STEREO/MONO на шины MATRIX	59
Корректировка задержки между каналами (Задержка на выходе)	62
Операции с библиотеками каналов	63
Эквалайзер и динамический процессор	64
Использование эквалайзера	64
Использование динамического процессора	67
Использование библиотек эквалайзера / динамического процессора	70

Задание канала	71
Группа DCA	71
Функция DCA Roll-out	74
Приглушаемая группа	76
Использование функции игнорирования загрузки	79
Функция связывания каналов	82
Копирование, перемещение и инициализация канала	87
О функции Mix Minus	91
Банки памяти сцен	92
Сохранение и загрузка сцен	92
Редактирование памяти сцен	97
Применение функции Global Paste (Глобальная вставка)	99
Использование функции Focus Recall	102
Использование функции изменения громкости звука	103
Вывод сигнала управления на внешнее устройство вместе с загрузкой сцены (GPI OUT)	105
Воспроизведение аудиофайла, связанного с загрузкой сцены	106
Использование режима предварительного просмотра	108
Функции мониторинга и прослушивания	109
Использование функции мониторинга	110
Использование функции прослушивания	116
Двусторонняя связь и осциллятор	125
Использование двусторонней связи	125
Использование функции осциллятора	127
Индикаторы	130
Операции на экране METER	130
Использование панели индикации MBCL (не входит в комплект поставки) на консоли CL3 или CL1	134
Графический эквалайзер, параметрический эквалайзер, эффекты и PREMIUM RACK	135
О виртуальной стойке	135
Операции с виртуальной стойкой	136
Операции с графическим эквалайзером	139
О функции AUTOMIXER	146
Редактирование внутренних эффектов	148
Синхронизация эффектов с темпом	155
Использование Premium Rack	156
Использование библиотек графического эквалайзера, параметрического эквалайзера, эффекта и Premium Rack	166

Устройства ввода-вывода и внешние предусилители.....	167
Использование устройства ввода-вывода	167
Дистанционное управление модулем R.....	169
Добавлена функция управления предусилителями сторонних производителей.....	173
Дистанционное управление усилителем	175
Дистанционное управление модулем WIRELESS (Беспроводная сеть).....	176
Использование внешнего предварительного усилителя.....	178
MIDI	183
Функциональные возможности MIDI на консоли серии CL	183
Основные настройки MIDI.....	183
Применение изменений программы для вызова сцен и элементов библиотек.....	186
Использование сообщений об изменении элемента управления для управления параметрами	188
Использование сообщений об изменениях параметров для параметров органов управления.....	190
Устройство записи	191
О средстве записи в память USB.....	191
Назначение входного и выходного канала средства записи.....	191
Запись аудиофайлов на флеш-устройство USB	193
Воспроизведение аудиофайлов с флеш-устройства USB	195
Редактирование списка названий	196
Запись или воспроизведение с помощью программного обеспечения DAW на компьютере.....	197
Использование консоли CL с Nuendo Live.....	200
Настройка.....	204
Об экране SETUP (Настройка)	204
Пользовательские настройки.....	206
Предпочтения	213
Клавиши USER DEFINED (Определяемые пользователем)	215
Функции, которые можно назначить определяемым пользователем клавишам USER DEFINED (Определяемые пользователем).....	217
Определяемые пользователем регуляторы	222
Функции, которые можно назначить для регуляторов USER DEFINED.....	223
Доступные для переназначения преобразователи.....	225
Функции, которые можно назначить для доступных для переназначения преобразователей	226
Функции регулятора GAIN/PAN/ASSIGN (настраиваемого преобразователя).....	227
Пользовательский банк фейдеров.....	227
Мастер-фейдер.....	228
Функции пользовательского банка фейдеров.....	229
Блокировка консоли	229

Сохранение и загрузка данных настройки с/на флеш-устройство USB.....	230
Форматирование флеш-устройства USB.....	236
Добавлена функция повторного подключения флеш-устройств USB.	237
Настройки синхронизации слов и гнезд	237
Использование каскадных подключений	239
Основные параметры для шин MIX и MATRIX	243
Включение и выключение всего источника фантомного питания.....	244
Настройка яркости сенсорного экрана, светодиодных индикаторов, экранов с названиями каналов и ламп.....	244
Установка даты и времени внутренней синхронизации.....	245
Установка сетевого адреса	245
Настройки аудиосети Dante	246
Использование универсального интерфейса GPI (General Purpose Interface).....	257

Функция справки.....	263
Загрузка файла справки / текстового файла с USB-устройства.....	263
Просмотр справки.....	263
Использование клавиш USER DEFINED (Определяемые пользователем) для непосредственного вызова справки.....	264

Прочие функции	265
Инициализация модуля с восстановлением заводских настроек по умолчанию.....	265
Корректировка точки срабатывания сенсорного экрана (Функция калибровки).....	265
Корректировка фейдеров (Функция калибровки).....	266
Точная настройка входного и выходного усиления (функция калибровки)	266
Регулировка цвета канала (Функция калибровки).....	268
Регулировка яркости отображения названия канала	268
Регулировка контрастности отображения названия канала	269
Инициализация настроек консоли аудиосети Dante.....	269
Изменена процедура обновления микропрограммы NAME SUB CPU.....	270
Добавлена функция обновления микропрограммы Dante	270

Сообщения об ошибках/предупреждения	271
--	------------

Предметный указатель	274
-----------------------------------	------------

Иерархия функций

Указанные в скобках () номера страниц — это номера страниц в руководстве пользователя (брошюре).

Основной	
SELECTED CHANNEL (Выбранный канал)	6
OVERVIEW (Обзор)	14
FUNCTION ACCESS AREA (Область доступа к функциям)	(18)

CHANNEL PARAMETER (Параметры каналов)	
PATCH/NAME (Подключение/название)	20, 30, 56
GAIN/PATCH (Усиление/Подключение)	32
1 кан.	32
8 кан.	33
CH1-48 (КАН. 1–48)	35
CH49-72/ST IN (КАН. 49–72 / Стереовход)	35
OUTPUT (Выход)	Только индикация
INPUT DELAY (Задержка на входе)	47
8 кан.	47
CH1-48 (КАН. 1–48)	48
CH49-72/ST IN (КАН. 49–72 / Стереовход)	48
DELAY SCALE (Шкала задержки)	47
INSERT/DIRECT OUT (Вставка/прямой вывод)	24
1 кан.	24, 26
8 кан.	25, 27
HPF/EQ (Фильтр высоких частот/эквалайзер)	64
1 кан.	64
8 кан.	66
CH1-48 (КАН. 1–48)	66
CH49-72/ST IN (КАН. 49–72 / Стереовход)	66
OUTPUT (Выход)	66
DYNAMICS (Динамический процессор)	67
1 кан.	67
KEY IN SOURCE SELECT (Выбор источника запуска)	68
8 кан.	69
CH1-48 (КАН. 1–48)	70
CH49-72/ST IN (КАН. 49–72 / Стереовход)	70
OUTPUT (Выход)	70

CHANNEL PARAMETER	
MIX SEND/MATRIX SEND	44
TO STEREO/MONO (На стерео/моно)	57
8 кан.	57
CH1-48 (КАН. 1–48)	58
CH49-72/ST IN (КАН. 49–72 / Стереовход)	58
OUTPUT (Выход)	58
SURROUND	50

LIBRARY (Библиотека)	
CHANNEL LIBRARY (Библиотека каналов)	54
EQ LIBRARY (Библиотека эквалайзера)	70
DYNAMICS LIBRARY (Библиотека динамического процессора)	70
GEO/PEQ LIBRARY (Библиотека GEO/PEQ)	166
EFFECT LIBRARY (Библиотека эффектов)	166
Portico5033/Portico5043/U76/Opt-2A/ EQ-1A/DynamicEQ/Buss Comp 369/ MBC4 LIBRARY	166
DANTE INPUT PATCH LIBRARY (Библиотека подключений на входе сети Dante)	168

RACK (Стойка)	
VIRTUAL RACK (Виртуальная стойка)	136
RACK MOUNTER (Монтаж в стойке)	139
GEQ EDIT (Редактирование графического эквалайзера)	140
RACK LINK	140
EFFECT RACK (Стойка эффектов)	150
EFFECT EDIT (Редактирование эффекта)	150
EFFECT TYPE (Тип эффекта)	150
PREMIUM RACK	156
PREMIUM RACK MOUNTER (Монтаж в стойке Premium Rack)	156
PREMIUM RACK EDIT (Редактирование стойки Premium Rack)	157
AUTOMIXER	146
PARAMETRIC EQ	143

I/O DEVICE (Устройство ввода-вывода)	
DANTE PATCH (Подключение Dante)	167
DANTE INPUT PATCH (Подключение на входе сети Dante)	168
OUTPUT PATCH	169
I/O	169
AMP	175
WIRELESS	176
EXTERNAL HA	180
EXTERNAL HA RACK	180
EXTERNAL HA EDIT	180
EXTERNAL HA PORT SELECT	181

MONITOR (Мониторинг)	
MONITOR (Мониторинг)	110
CUE (Прослушивание)	120
MONITOR (Мониторинг)	112
OSCILLATOR (Осциллятор)	128
TALKBACK (Двухсторонняя связь)	126

METER (Индикатор)	
INPUT METER (Индикатор входного сигнала)	130
OUTPUT METER (Индикатор выходного сигнала)	130
RTA METER	132

SETUP (Настройка)	
USER SETUP (Настройка пользователя)	204
PREFERENCE (Предпочтения)	213
USER DEFINED KEYS SETUP (Настройки определяемых пользователем клавиш)	215
Список USER DEFINED KEYS SETUP (Настройки определяемых пользователем клавиш)	215
USER DEFINED KNOBS SETUP (Настройки определяемых пользователем регуляторов)	222
Список USER DEFINED KNOB SETUP (Настройки определяемых пользователем регуляторов)	222
ASSIGNABLE ENCODER SETUP (Настройка доступных для переназначения преобразователей)	225

SETUP (Настройка)	
CUSTOM FADER BANK/MASTER FADER (Пользовательский банк фейдеров / мастер-фейдер)	228
FADER ASSIGN SELECT (Выбор назначения фейдера)	227
USER LEVEL/CREATE USER KEY (Уровень пользователя/создание ключа пользователя)	207
CREATE KEY (Создание ключа)	208
SAVE KEY (Сохранение ключа)	211
LOGIN (Вход)	209
SAVE/LOAD (Сохранение/загрузка)	230
WORD CLOCK/SLOT SETUP	237
CASCADE IN/OUT PATCH (Каскадное подключение на входе/выходе)	240, 242
OUTPUT PORT (Выходной порт)	62
MIDI/GPI	183, 257
MIDI SETUP (Настройка MIDI)	184
PROGRAM CHANGE (Изменение программы)	186
CONTROL CHANGE (Изменение элемента управления)	189
GPI	258
FADER START (Запуск фейдеров)	261
BUS SETUP (Настройка шины)	243
SURROUND SETUP	205
CONSOLE LOCK (Блокировка консоли)	229
DATE/TIME (Дата/время)	245
NETWORK (Сеть)	246
DANTE SETUP (Настройка Dante)	247

SCENE (Сцена)	
SCENE LIST (Список сцен)	94
GLOBAL PASTE (Глобальная вставка)	100
FADE TIME (ВРЕМЯ ИЗМЕНЕНИЯ ГРОМКОСТИ)	104
SONG SELECT (Выбор композиции)	107
FOCUS RECALL (Выборочная загрузка)	102

RECORDER (Устройство записи)	
USB	191
NUENDO LIVE	200

CH JOB (Задание канала)	
CH LINK MODE (Режим связывания каналов)	83
DCA GROUP ASSIGN (Назначение группе DCA)	72
MUTE GROUP ASSIGN (Назначение приглушаемой группе)	72
RECALL SAFE MODE (Режим игнорирования загрузки)	80
CH COPY MODE (Режим копирования каналов)	87
CH MOVE MODE (Режим перемещения каналов)	89
CH DEFAULT MODE (Режим канала по умолчанию)	90

PATCH (Подключение)	
PORT SELECT (Выбор порта)	25, 27, 113, 121, 168, 241
CH SELECT (Выбор канала)	22, 137, 192, 228

Others (Прочие)	
CONFIRMATION (Подтверждение)	214
SOFT KEYBOARD (Экранная клавиатура)	(21)
LOGIN (Вход)	209

Startup Menu (Меню запуска)	
MODE SELECT (Выбор режима)	265
INITIALIZE ALL MEMORIES (Инициализировать все ячейки памяти)	265
INITIALIZE CURRENT MEMORIES (Инициализировать текущие ячейки памяти)	265
TOUCH SCREEN CALIBRATION (Калибровка сенсорного экрана)	265
INPUT PORT TRIM (Корректировка сигнала входного порта)	267
OUTPUT PORT TRIM (Корректировка сигнала выходного порта)	267
SLOT OUTPUT TRIM (Корректировка выходного сигнала разъема)	267
FADER CALIBRATION (Калибровка фейдера)	266
LED COLOR CALIBRATION	268

ПРИМЕЧАНИЕ

- В данном руководстве приведены описания и иллюстрации для модели CL5.
- На некоторых экранах моделей CL3/CL1 будут отсутствовать каналы и фейдеры, которые отсутствуют на этих моделях.

Секция SELECTED CHANNEL (Выбранный канал)

Секция SELECTED CHANNEL (Выбранный канал), расположенная в левой части дисплея, соответствует модулю канала обычного аналогового микшера и позволяет пользователю использовать регуляторы на панели для настройки всех основных параметров выбранного в настоящий момент канала.

Операции в этой секции воздействуют на последний выбранный клавишей [SEL] канал. Если канал ST IN (Стерефонический вход) или STEREO (Сtereo) назначен одноканальной линейке, при выборе как левого (L), так и правого (R) канала основные параметры каналов L и R будут связаны.

Операции в секции SELECTED CHANNEL (Выбранный канал)

Выполните следующие шаги для выполнения операций в секции SELECTED CHANNEL (Выбранный канал).

ШАГ

1. Чтобы выбрать канал, нажмите клавишу [SEL] в секции INPUT верхней панели или в секции STEREO/MONO.
2. Нажмите один из регуляторов в секции SELECTED CHANNEL (Выбранный канал).
3. Используйте регуляторы в секции SELECTED CHANNEL (Выбранный канал) и кнопки на экране SELECTED CHANNEL VIEW (Представление выбранного канала) для редактирования параметров выбранного канала.

ПРИМЕЧАНИЕ

- Для выбора канала MIX или MATRIX используйте клавиши выбора банков, чтобы вызвать нужный канал в секцию Centralogic, затем нажмите клавишу [SEL] для нужного канала.
- Номер и название выбранного в настоящий момент канала отображаются в поле выбора канала, расположенном на сенсорном экране в области доступа к функциям.
- Если канал ST IN или STEREO назначен одноканальной линейке, переключайтесь между каналами L (левый) и R (правый) при помощи одной и той же клавиши [SEL].
- Каналы также можно переключать, нажимая поле выбора канала, расположенное в области доступа к функциям. Нажмите на левую сторону поля для выбора предыдущего канала. Нажмите на правую сторону поля для выбора следующего канала.
- Если включить опцию POPUP APPEARS WHEN KNOB(S) PRESSED (Появление всплывающего окна при нажатии на регуляторы) на вкладке PREFERENCE (Предпочтения) (доступной по нажатию кнопки SETUP (Настройка), а затем — кнопки USER SETUP (Настройка пользователя)), то при нажатиях регулятора экран (1 кан.) будет открываться или закрываться.

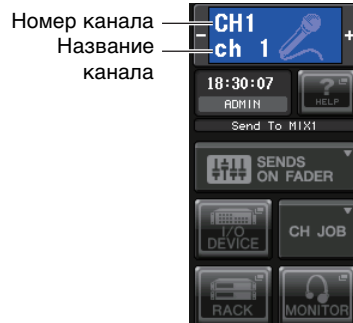

- Даже если выбран другой экран, регуляторы в секции SELECTED CHANNEL позволяют настраивать канал, выбранный кнопкой [SEL]. В этом случае, когда пользователь перемещает регулятор, на экране появляется окно с индикацией значения соответствующего параметра.

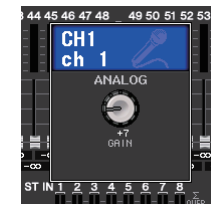

Экран SELECTED CHANNEL VIEW (Представление выбранного канала)



■ Поле SEND (Передача)

В этом поле отображается уровень передачи и состояние до и после передачи из канала на каждую шину MIX/MATRIX. Также здесь можно включать и выключать сигналы передачи. Вид и функции регуляторов и кнопок в поле SEND варьируются в зависимости от того, состоит ли пара каналов шины (с четным и нечетным номером) из двух монофонических каналов или одного стереофонического.

① Вкладки

Позволяют выбрать группу из 16 каналов выходных шин, параметры которых будут отображаться в поле SEND (Передача).

- На вкладке **MIX1-16**отображаются шины MIX 1-16.
- На вкладке **MIX17-24/MATRIX**отображаются шины MIX 17-24 и MATRIX 1-8.



Если каналами шины назначения являются два монофонических канала:

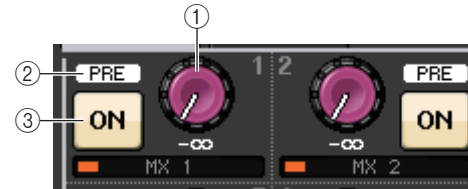

① Регулятор SEND (Передача)

Регулирует уровень передачи для соответствующей шины.

② Индикатор PRE (До)

Указывает тип соответствующей шины. Тип отображается, если для типа VARI [PRE EQ] или VARI [PRE FADER] включена кнопка PRE на экране MIX SEND 8ch (передача на MIX, восемь каналов).

③ Кнопка ON (Вкл.)

Служит для включения и выключения сигнала передачи на соответствующую шину.

Если шина назначения — стереофонический канал:

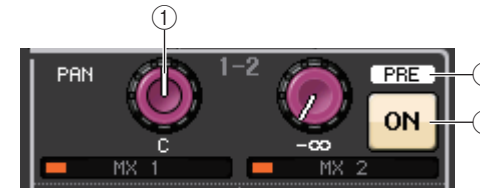

① Регулятор SEND/PAN (Передача/Панорамирование)

Регулятор справа служит для регулировки уровня сигнала, передаваемого на пару каналов шины (с четным и нечетным номером). Регулятор слева служит для настройки панорамирования и баланса этого же сигнала.

② Индикатор PRE (До)

Указывает тип соответствующей шины.

③ Кнопка ON (Вкл.)

Включение/выключение сигнала передачи на обе шины.

ПРИМЕЧАНИЕ

- Если для шины назначения установлен тип FIXED (фиксированный), указанные ранее контроллеры ② и ③ не отображаются.
- Нажмите регулятор SEND (Передача) или PAN (Панорамирование) на экране, чтобы открыть окно SEND (Передача) для восьми каналов.

При использовании CUE B

Указывает, что каналы 7 и 8 на шине MATRIX объединены с CUE B.

**ПРИМЕЧАНИЕ**

Подробнее об использовании CUE B см. в разделе [Экран CUE \(при настройке CUE B\)](#).

■ Поле GAIN/PATCH (Усиление/подключение)

Позволяет настроить параметры аналогового или цифрового усиления предусилителя. Также можно просмотреть рабочее состояние предусилителя.

① Регулятор GAIN (Усиление)

Устанавливает аналоговое/цифровое усиление предусилителя.

Нажмите регулятор, чтобы открыть окно GAIN/PATCH для одного канала.

② Индикатор GC (Компенсация усиления)

Если включена функция компенсации усиления, этот индикатор показывает фиксированное значение усиления, передаваемое в аудиосеть.

③ Индикатор OVER (Превышение)

Предупреждает о срезе сигнала при перегрузке.

④ Индикатор Ø (Фаза)

Отображает состояние параметров фазы.

⑤ Индикатор +48V

Указывает, включено или выключено фантомное питание (+48 В) для предусилителя.

⑥ Индикатор HPF ON (Вкл. фильтр высоких частот)

Индикация состояния включения/выключения фильтра высоких частот внешнего предусилителя.

⑦ Индикатор AG-DG LINK (Аналогово-цифровая связь)

Указывает на связь между аналоговым и цифровыми усилением предусилителя.

⑧ Значение аналогового/цифрового усиления

Если регулятору GAIN назначено аналоговое усиление, здесь отображается цифровое усиление. Если регулятору GAIN назначено цифровое усиление, здесь отображается аналоговое усиление.

ПРИМЕЧАНИЕ

- Для входного канала, подключенного к входу без предусилителя, ①, ②, ⑤, ⑥ и ⑦ отображаться не будут. Для выходного канала ①–⑦ отображаться не будут.
 - Если на экране USER SETUP → PREFERENCE для параметра GAIN KNOB FUNCTION (Функция регулятора усиления) задано значение DIGITAL GAIN (Цифровое усиление), регулятор цифрового усиления будет отображаться для ① и ②, ⑤, ⑥ и ⑦ отображаться не будут.
- Дополнительную информацию см. в разделе «[Настройка НА \(предусилителя\)](#)» (стр. 31).

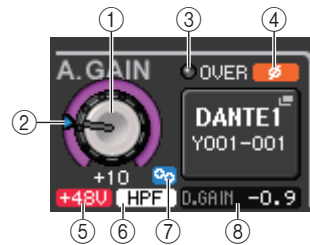
**При подключении к беспроводному микрофону (экран SELECTED CHANNEL VIEW)****① Регулятор RX.GAIN**

Установка усиления приемника. Нажмите регулятор, чтобы открыть окно GAIN/PATCH для одного канала.

② Индикатор OL

Горит, если уровень аудиосигнала приемника достигает точки перегрузки.

③ Индикатор сигнала RF (Радиочастота)

Сегменты индикатора показывают уровень RF-сигнала.

Индикатор активной антенны отображается справа. Он показывает, какая антенна включена.

**ПРИМЕЧАНИЕ**

Более подробные сведения о том, как соотносятся число сегментов индикатора и реальная мощность RF-сигнала, см. в руководстве Shure.

④ Индикатор заряда батареи

Сегменты индикатора показывают уровень оставшегося заряда батарей.

ПРИМЕЧАНИЕ

Более подробные сведения о том, как соотносятся число сегментов индикатора и максимальная продолжительность работы, см. в руководстве Shure.

⑤ Индикатор MUTE

Показывает состояние приглушения аудиосигнала (вкл./выкл.) для приемника.

⑥ Частота

Индикация частоты, установленной в настоящий момент для RF-сигнала.

■ Поле PAN/BALANCE (Панорамирование/баланс)

Позволяет включать и выключать сигнал, передаваемый из выбранного канала на шину STEREO/MONO (Сtereo/моно), а также регулировать панорамирование и баланс. Вид и функции контроллеров в этом поле варьируются в зависимости от типа выбранного канала.

Если выбран входной канал или канал MIX:

① Регулятор TO STEREO PAN (Панорамирование на стерео)

Установка позиции панорамирования сигнала, направленного на шину STEREO.

Нажмите регулятор, чтобы открыть окно STEREO/MONO для 8 каналов. Если выбран канал ST IN (Сtereoфонический вход), пользователь может указать, чтобы в этом рабочем окне отображался регулятор PAN (Панорамирование) или BALANCE (Баланс). Для канала MIX регулятор PAN появляется при монофоническом сигнале, а регулятор BALANCE — при стереосигнале.



ПРИМЕЧАНИЕ

- Для входных моноканалов уровень панорамы по центру — номинальный и +3 дБ в левом и правом положении. Эти уровни не меняются, даже если используется связывание каналов.
- Если для каналов ST IN выбран регулятор PAN, уровень панорамы — номинальный в левом и правом положении и -3 дБ по центру. Если выбран регулятор BALANCE, уровень баланса по центру — номинальный и +3 дБ в левом и правом положении. Эти уровни не меняются, даже если используется связывание каналов.

② Кнопка ST/MONO (Сtereo/моно)

Служит для включения и выключения состояния сигнала, передаваемого из канала на шину STEREO/MONO.

Если для канала INPUT/MIX выбран режим LCR, кнопка LCR отображается в поле ②. Кнопка LCR — это общий переключатель для сигналов, передаваемых из канала на шину STEREO/MONO.



При выборе канала MATRIX, STEREO или MONO

① Регулятор BALANCE

В случае стереофонического сигнала в выбранном канале появляется регулятор BALANCE, позволяющий отрегулировать баланс громкости для левого и правого каналов. Если сигнал канала является монофоническим, регулятор BALANCE не отображается и не может использоваться.

Нажмите регулятор, чтобы открыть окно TO STEREO (На стерео) для восьми каналов.



При использовании режима объемного звучания (MIX1- MIX6)

③ DOWN MIX

Позволяет просмотреть коэффициент микширования и параметры кнопки L/R. Нажмите это поле, чтобы открыть окно TO STEREO/MONO (На стерео/моно).



■ Поле INPUT DELAY (Задержка на входе)

Позволяет просмотреть параметры задержки.

① Индикатор ON

Указывает состояние включения/выключения задержки.

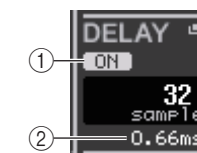

② Время задержки

Время задержки в миллисекундах (мс) и в единицах выбранной в настоящее время шкалы. Если для шкалы в качестве единицы измерения используется мс, значение в нижней строке не отображается. Отображается только значение мс в средней строке. Нажмите это поле, чтобы открыть рабочее окно INPUT DELAY для 8 каналов.

■ Поле HPF (только входные каналы)

В этом поле можно задать параметры фильтра высоких частот. Если выбран выходной канал, в положении ① отображается серый кружок, а ② не отображается.



① Регулятор HPF

Устанавливает значение отсечки низких частот.

② Кнопка ON (Вкл.)

Включение/выключение фильтра высоких частот.

■ Поле параметров EQ (Эквалайзер)

В этом поле отображаются настройки параметров 4-полосного эквалайзера. Нажмите любой регулятор, чтобы открыть окно HPF/EQ для 1 канала.

① Регулятор Q (Крутизна)

Указывает значение крутизны для каждой полосы.

Если для полосы HIGH (Высокие частоты) задан тип фильтра LPF (Фильтр низких частот) или H. SHELF (Высокочастотный ступенчатый), или для полосы LOW (Низкие частоты) задан тип фильтра L. SHELF (Низкочастотный ступенчатый), регулятор Q не отображается. Отображается только название типа фильтра.

ПРИМЕЧАНИЕ

- Нажмите и удерживайте регулятор Q в полосе HIGH и полностью поверните его против часовой стрелки, чтобы задать низкочастотный тип фильтра. Нажмите и удерживайте регулятор Q в полосе HIGH и полностью поверните его по часовой стрелке, чтобы задать высокочастотный ступенчатый тип фильтра.
- Нажмите и удерживайте регулятор Q в полосе LOW и полностью поверните его по часовой стрелке, чтобы задать низкочастотный ступенчатый тип фильтра.
- Если выбран выходной канал, нажмите и удерживайте регулятор Q в полосе LOW и полностью поверните его против часовой стрелки, чтобы задать высокочастотный тип фильтра.
- Также переключать тип фильтра можно в окне HPF/EQ для 1 канала.

② Регулятор FREQUENCY (Частота)

Устанавливает центральную частоту (или частоту отсечки) для каждой полосы.

③ Регулятор GAIN (Усиление)

Устанавливает величину отсечки/усиления для каждой полосы.

ПРИМЕЧАНИЕ

- Если для полосы HIGH задан тип фильтра LPF, можно включать и выключать LPF при помощи регулятора GAIN полосы HIGH на панели.
- Если для полосы LOW задан тип фильтра HPF, можно включать и выключать HPF, используя регулятор GAIN полосы LOW на панели.

ПРИМЕЧАНИЕ

Если включена кнопка BYPASS, регуляторы имеют серый цвет.



■ Поле графика эквалайзера

Графическое представление приблизительного отклика эквалайзера. Нажмите это поле, чтобы открыть окно HPF/EQ для 1 канала, в котором можно задать параметры аттенюатора, HPF и EQ.

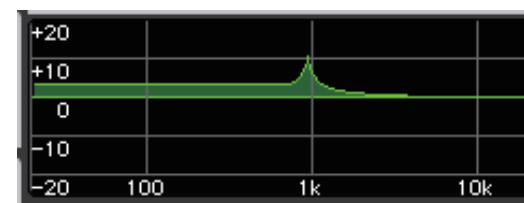

■ Поле DYNAMICS1/DYNAMICS2

Позволяет настраивать параметры динамического процессора 1/2.

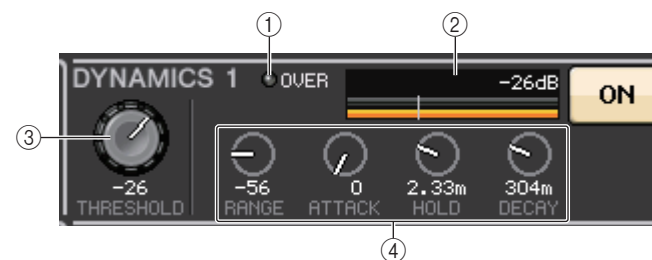

① Индикатор OVER (Превышение)

Предупреждает о срезе сигнала при перегрузке.

② Индикатор уровня

Отображает уровень выходного сигнала (зеленым цветом) и величину снижения усиления (оранжевым цветом), когда динамический процессор включен. Текущее значение порога указывается белой вертикальной линией.

③ Порог

Указывает пороговое значение.

④ Параметры

В поле показаны значения различных параметров в зависимости от выбранного в настоящий момент типа динамического процессора.

Нажмите это поле, чтобы открыть окно DYNAMICS 1/DYNAMICS 2 для 1 канала и детально настроить параметры.

■ Поле INSERT (Вставка)

Позволяет настроить параметры вставки.

① **Всплывающая кнопка**

Нажмите эту кнопку, чтобы открыть окно INSERT/DIRECT OUT (Вставка/Прямой вывод) для 1 канала.

② **Кнопка ON (Вкл.)**

Служит для включения и выключения вставки.

③ **Кнопка RACK EDIT (Редактирование стойки)**

Появляется при вставке эффекта или Premium Rack. Нажмите эту кнопку для отображения экрана редактирования вставленной стойки.

④ **Индикатор IN (Вход)**

Появляется, если назначен порт для подключения входа вставки. Горит, когда на вход вставки передается сигнал.

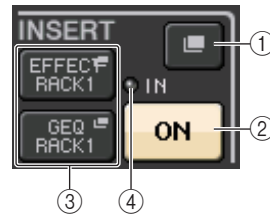

■ Поле DIRECT OUT (Прямой вывод)

Позволяет настроить параметры прямого вывода.

① **Всплывающая кнопка**

Нажмите эту кнопку, чтобы открыть окно INSERT/DIRECT OUT (Вставка/Прямой вывод) для 1 канала. Под кнопкой отобразится уровень прямого вывода.

② **Кнопка ON (Вкл.)**

Служит для включения и выключения прямого вывода.

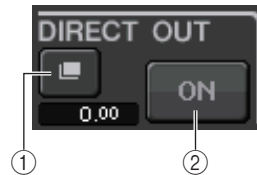

■ Поле RECALL SAFE (Игнорирование загрузки)

Позволяет настроить параметры игнорирования загрузки.

① **Всплывающая кнопка**

Нажмите эту кнопку, чтобы открыть окно RECALL SAFE.

② **Кнопка ON (Вкл.)**

Служит для включения и выключения игнорирования загрузки.

③ **Индикатор PARTIAL (Частично)**

Горит, только если для некоторых параметров каналов установлено игнорирование загрузки.

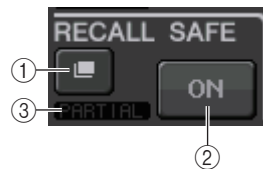

■ Поле FADER (Фейдер)

Позволяет настроить состояние включения/выключения и уровень канала.

① **Фейдер**

Указывает текущий уровень.

Используйте фейдеры на верхней панели для установки уровней.

② **Индикатор уровня**

Отображает числовое значение текущего уровня. Если в какой-либо точке канала происходит срез сигнала при перегрузке, горит индикатор Σ CLIP.

③ **Кнопка ON (Вкл.)**

Используется для включения и выключения канала. Эта кнопка связана с соответствующей клавишей [ON] на верхней панели.

ПРИМЕЧАНИЕ

В CL версии 2.0 и более поздних версиях функция TOUCH AND TURN, назначенная одному из определяемых пользователем регуляторов USER DEFINED (Определяемые пользователем), позволяет управлять фейдером в поле FADER экрана SELECTED CHANNEL VIEW.

④ **Кнопка CUE SETTINGS**

Нажмите эту кнопку, чтобы открыть экран CUE SETTINGS.

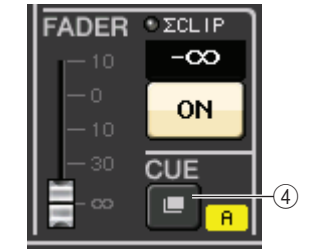
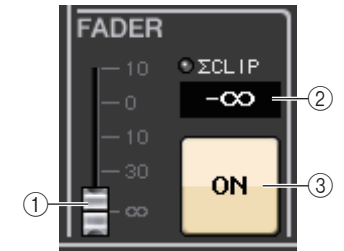

Когда два канала используются для CUE и для CUE OPERATION MODE установлено значение CH

■ Поле DCA/MUTE (DCA/приглушение)

Позволяет выбрать группу DCA или приглушаемую группу, которой назначен канал.

① **Вкладки**

Выберите группу DCA или приглушаемую группу. Нажмите выбранную вкладку еще раз, чтобы открыть окно DCA/MUTE GROUP ASSIGN MODE (Режим назначения группы DCA/приглушаемой группы).

Если выбрана вкладка группы DCA:

② **Кнопки выбора группы DCA**

Выбор группы DCA, которой назначен канал.

③ **Индикаторы приглушаемой группы**

Индикация приглушаемой группы, которой назначен канал.

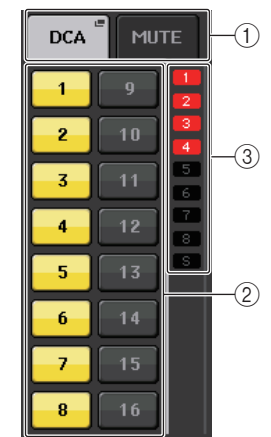

Если выбрана вкладка приглушаемой группы:

④ **Кнопки выбора приглушаемой группы**

Выбор приглушаемой группы, которой назначен канал.

ПРИМЕЧАНИЕ

Если для приглушаемой группы задан уровень диммера, эта кнопка оранжевого цвета.

⑤ **SAFE выбора**

Временно удаляет канал из приглушаемой группы.

⑥ **Индикаторы группы DCA**

Индикация группы DCA, которой назначен канал.

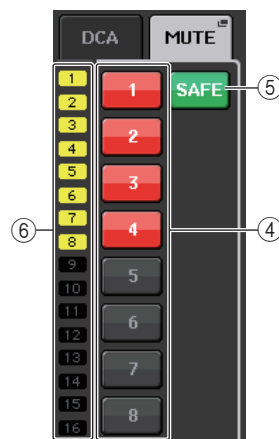

Секция Centralogic

Секция Centralogic, расположенная под сенсорным экраном, позволяет вызывать набор максимум из восьми входных каналов, выходных каналов или групп DCA и одновременно управлять им. Если нажать одну из клавиш выбора банков, соответствующие этой клавише каналы или группы DCA назначаются для секции Centralogic. Теперь этими каналами или группами DCA можно управлять с помощью фейдеров, клавиш [ON] и клавиш [CUE] в секции Centralogic.

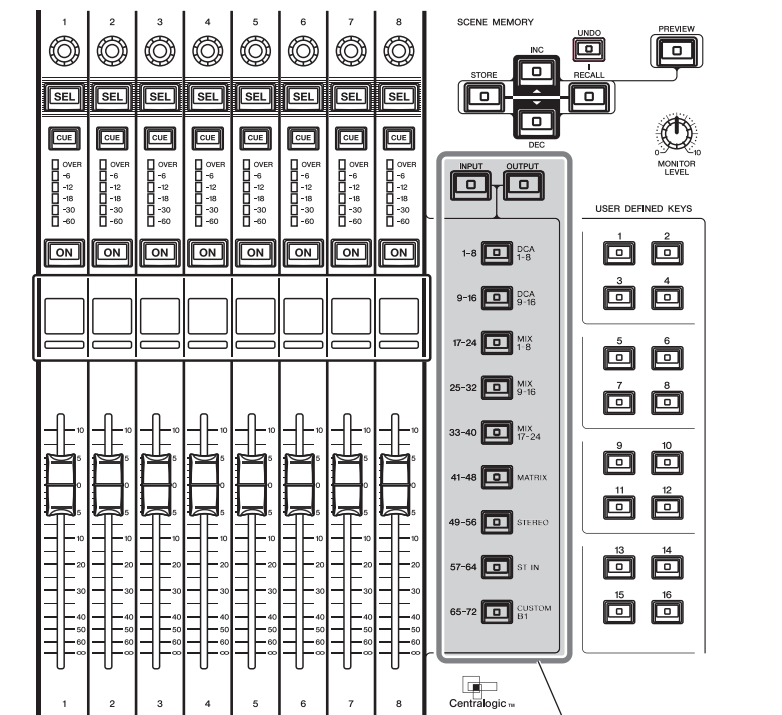

Клавиши выбора банков

Операции в секции Centralogic

ШАГ

1. С помощью клавиш выбора банков в секции Centralogic выберите каналы или группы DCA, которыми требуется управлять.
2. Используйте фейдеры и клавиши [ON] в секции Centralogic для настройки уровня максимум для восьми выбранных каналов, а также для их включения/выключения.
3. Используйте поля на экране OVERVIEW (Обзор) и многофункциональные регуляторы, чтобы настроить параметры группы, состоящей максимум из восьми каналов.

ПРИМЕЧАНИЕ

- Если отображается экран SELECTED CHANNEL VIEW (Представление выбранного канала), можно переключиться на экран OVERVIEW (Обзор), нажав любой многофункциональный регулятор 1–8. Это удобно, если нужно быстро переключиться на экран OVERVIEW (Обзор), оставив выбранными для управления те же каналы или группы DCA.
- В нижней строке экрана OVERVIEW (Обзор) отображаются каналы или группы DCA, которыми можно управлять, перемещая фейдеры и нажимая клавиши [ON] и [CUE] в секции Centralogic.
- В верхней строке экрана OVERVIEW (Обзор) отображаются каналы, которыми можно управлять с помощью многофункциональных регуляторов 1–8 в секции Centralogic.

Экран OVERVIEW (Обзор)

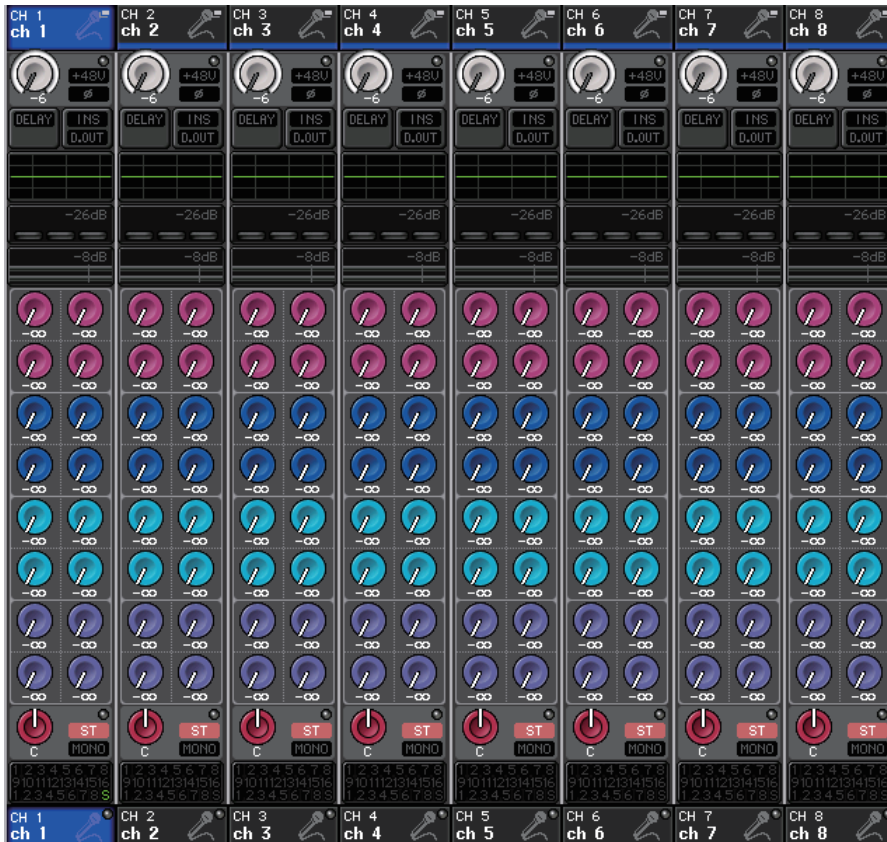

Поле CHANNEL NAME (Название канала)

Это поле появляется в верхней и нижней части экрана, в нем отображаются номер, название и значок для каждого из выбранных в настоящий момент восьми каналов. Название выбранного в настоящий момент канала выделяется цветом.

CH 1
ch 1 : выбранный канал

CH 2
ch 2 : невыбранный канал

ПРИМЕЧАНИЕ

Если пользователь сохранит параметры конкретного канала (настраиваемого с помощью фейдеров и регуляторов в секции Centralogic), нажав и удерживая нажатой соответствующую клавишу выбора каналов, название канала, отображаемое в верхней строке экрана, может отличаться от названия канала в нижней строке экрана.

Поле GAIN/PATCH (Усиление/подключение)

Позволяет настроить параметры аналогового или цифрового усиления предусилителя. Также можно просмотреть рабочее состояние предусилителя. Вид и функции контроллеров в этом поле варьируются в зависимости от типа выбранного канала.

Если подключен предусилитель:



1 Регулятор GAIN (Усиление)

Установка аналогового усиления предусилителя.

- Нажмите это поле, чтобы назначить регулятор GAIN для соответствующего многофункционального регулятора в секции Centralogic, с помощью которого можно будет отрегулировать усиление. Если включена функция компенсации усиления, отображается индикатор, показывающий уровень выходного сигнала, передаваемого в аудиосеть.
- Если регулятор GAIN ранее был назначен для многофункционального регулятора, нажмите этот регулятор, чтобы открыть окно GAIN/PATCH для восьми каналов.

2 Индикатор OVER

Горит, когда сигнал на входном порте или выходной сигнал из стойки превышает предельное показание шкалы. Этот индикатор отображается только при выборе входного канала.

3 Индикатор +48V

Указывает, включено или выключено фантомное питание (+48 В) для предусилителя. Этот индикатор не отображается, если только предусилитель не подключен к каналу.

4 Индикатор Ø (Фаза) (только входные каналы)

Указывает фазу входного сигнала для предусилителя.

ПРИМЕЧАНИЕ

- Если слот не подключен к предусилителю, будет отображаться подключение и тип платы MY.
- Если для параметра GAIN KNOB FUNCTION (Функция регулятора усиления) задано значение DIGITAL GAIN (Цифровое усиление) на экране PREFERENCE (Предпочтения), появляется регулятор DIGITAL GAIN вместо регулятора 1 и не отображается индикатор 3.
- Нажмите кнопку SETUP (Настройка), затем USER SETUP (Настройка пользователя), выберите вкладку PREFERENCE (Предпочтения) и установите GAIN KNOB FUNCTION (Функция регулятора усиления) на DIGITAL GAIN (Цифровое усиление). С помощью регулятора [TOUCH AND TURN] можно настроить значение цифрового усиления.
- Кроме того, можно регулировать цифровое усиление, назначив параметр INPUT GAIN (входное усиление) → DIGITAL GAIN (Цифровое усиление) для регулятора USER DEFINED (Определяемый пользователем) или назначив функцию ALTERNATE для клавиши USER DEFINED, а затем настроив регулятор USER DEFINED (Определяемый пользователем) или регулятор GAIN на выбранный канал, пока функция ALTERNATE находится во включенном варианте.

При подключении к беспроводному микрофону (экран OVERVIEW)

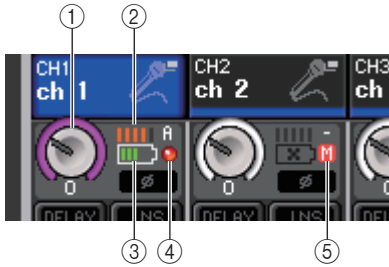

① Регулятор RX.GAIN

Установка усиления приемника. Нажмите регулятор, чтобы открыть окно GAIN/PATCH для одного канала.

- Нажмите это поле, чтобы назначить регулятор GAIN для соответствующего многофункционального регулятора в секции Centralogic, с помощью которого можно будет отрегулировать усиление.
- Если регулятор GAIN ранее был назначен для многофункционального регулятора, нажмите этот регулятор, чтобы открыть окно GAIN/PATCH для восьми каналов.

② Индикатор сигнала RF (Радиочастота)

Сегменты индикатора показывают уровень RF-сигнала. Индикатор активной антенны отображается справа. Он показывает, какая антенна включена.

ПРИМЕЧАНИЕ

Более подробные сведения о том, как соотносятся число сегментов индикатора и реальная мощность RF-сигнала, см. в руководстве Shure.

③ Индикатор заряда батареи

Сегменты индикатора показывают уровень оставшегося заряда батарей.

ПРИМЕЧАНИЕ

Более подробные сведения о том, как соотносятся число сегментов индикатора и максимальная продолжительность работы, см. в руководстве Shure.

④ Индикатор OL

Горит, если уровень аудиосигнала приемника достигает точки перегрузки.

ПРИМЕЧАНИЕ

Если аудиосигнал для приемника приглушен, отображается ⑤.

⑤ Индикатор MUTE

Отображается, только если аудиосигнал для приемника приглушен.

ПРИМЕЧАНИЕ

Если аудиосигнал для приемника не приглушен, отображается ④.



Если подключен разъем:
отображается название разъема.



Если подключена стойка:
отображается подключение и название модуля.



Если подключен выход:
отображается только подключение.

■ Поле INPUT DELAY (Задержка на входе) (только входные каналы)

Отображается состояние задержки для входного канала. Нажмите это поле, чтобы открыть рабочее окно INPUT DELAY для 8 каналов.



① Индикатор DELAY ON/OFF (Задержка Вкл./Выкл.)

Указывает состояние включения/выключения задержки.

■ Поле INSERT/DIRECT OUT (Вставка/Прямой вывод)

В этом поле отображается состояние вставки / прямого вывода. Нажмите это поле, чтобы открыть рабочее окно INSERT/DIRECT OUT (Вставка / прямой вывод) для восьми каналов.



① Индикатор INSERT ON/OFF (Вставка вкл./выкл.)

Служит для индикации состояния включения/выключения вставки.

② Индикатор DIRECT OUT ON/OFF (Прямой вывод Вкл./Выкл.) (только для входных каналов)

Служит для индикации состояния включения/выключения прямого вывода.

■ Поле EQ (Эквалайзер)

Графическое представление приблизительного отклика эквалайзера. Нажмите это поле, чтобы открыть окно HPF/EQ (Фильтр высоких частот/Эквалайзер) для 1 канала, в котором можно задать параметры HPF и EQ.



ПРИМЕЧАНИЕ

В случае выбора DCA или монитора это поле остается пустым.

■ Поле DYNAMICS 1/2 (Динамический процессор 1/2)

В этом поле отображаются пороговое значение и индикатор для динамического процессора 1/2. Нажмите это поле, чтобы открыть окно DYNAMICS 1/2 для 1 канала.



ПРИМЕЧАНИЕ

В случае выбора DCA или монитора это поле остается пустым.

■ Поле SEND (Передача)

Отображается уровень передачи, состояние включения/выключения передачи и настройки до и после для 16 шин.

Для выбора 16 шин назначения используйте клавиши [MIX 1–16]/[MIX 17–24/MATRIX] в секции SELECTED CHANNEL (Выбранный канал) на панели.

Для регулировки уровня передачи для каждой шины используйте регулятор SEND (Передача) в секции SELECTED CHANNEL (Выбранный канал).

Это поле имеет разный вид в зависимости от типа шины назначения.

Если тип шины назначения — VARI (Переменный) (моно):

Цвет регулятора и шкалы служит для индикации состояния вкл./выкл. и до/после. Серый цвет указывает на выключение передачи. Для указания post (после) используется черный цвет шкалы регулятора.



Шина назначения VARI (стерео)

Если пара шин (четная и нечетная) используются в стереофоническом режиме, левый регулятор управляет панорамированием, а правый — передачей.

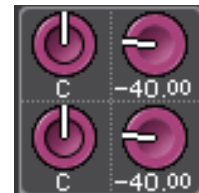

Если тип шины назначения — FIXED (Фиксированный):

Вместо регулятора отображается кнопка SEND ON/OFF (Передача вкл./выкл.) для каждой шины.



■ Поле TO STEREO/MONO (На Стерео/Моно)

Отображается состояние включения/выключения и настройка панорамирования/баланса сигнала, передаваемого на шину STEREO/MONO.

Это поле имеет разный вид в зависимости от типа выбранного канала.

Если выбран входной канал или канал MIX:



① Регулятор TO STEREO PAN (Панорамирование на стерео)

Установка позиции панорамирования сигнала, направленного на шину STEREO.

Нажмите регулятор, чтобы открыть окно STEREO/MONO для 8 каналов. Если выбран канал ST IN (Стереофонический вход), пользователь может указать, чтобы в этом рабочем окне отображался регулятор PAN (Панорамирование) или BALANCE (Баланс). Для канала MIX регулятор PAN появляется при монофоническом сигнале, а регулятор BALANCE — при стереосигнале.

② Индикатор ST/MONO

Указывает состояние сигнала, передаваемого на шину STEREO/MONO.

Если для входного канала или канала MIX установлен режим LCR, отображается индикатор LCR.



Если выбран канал MATRIX (монофонический) или канал MONO:

Если в какой-либо точке канала происходит срез сигнала при перегрузке, горит индикатор Σ CLIP (Срез сигнала).



Для стереофонического канала MATRIX или канала STEREO отображается регулятор BALANCE, указывающий баланс между левым и правым каналами.



■ Поле группы DCA

На первой или второй строке этого поля отображается группа DCA (1–16), которой назначен этот канал.

Нажмите это поле, чтобы открыть окно DCA/MUTE GROUP ASSIGN MODE (Режим назначения группы DCA/приглушаемой группы).



■ Поле приглушаемой группы

В третьей строке этого поля отображается приглушаемая группа (1–8), которой назначен этот канал. Если канал был временно удален из приглушаемой группы, в третьей строке появляется буква «S». Если для приглушаемой группы задан уровень диммера, цвет символов меняется с красного на оранжевый.

Нажмите это поле, чтобы открыть окно DCA/MUTE GROUP ASSIGN MODE (Режим назначения группы DCA/приглушаемой группы).

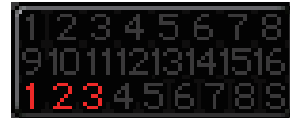

Подключение на входе и выходе

В этой главе описано, как редактировать настройки подключения на входе и выходе, а также как подключать вставки и использовать прямой вывод.

Когда серия CL находится в исходном состоянии, следующие входные порты (разъемы/порты) подключаются к любому входному каналу.

Для CL5

Входные каналы	Входной порт (разъем/порт)
CH1-48	DANTE1-48
CH49-64	DANTE49-64
CH65-72	OMNI1-8
ST IN 1L-8R	FX 1L(A)-FX 8R(B)

Для CL3

Входные каналы	Входной порт (разъем/порт)
CH1-48	DANTE1-48
CH49-64	DANTE49-64
ST IN 1L-8R	FX 1L(A)-FX 8R(B)

Для CL1

Входные каналы	Входной порт (разъем/порт)
CH1-48	DANTE1-48
ST IN 1L-8R	FX 1L(A)-FX 8R(B)

Когда CL находится в исходном состоянии, выходные порты (разъемы/порты) подключаются к следующим выходным каналам.

Выходной порт (разъем/порт)	Выходные каналы
DANTE1-24	MIX 1-24
DANTE25-32	MATRIX1-8
DANTE33-34	STEREO L/R
DANTE35	MONO
DANTE36-37	MONITOR L/R
DANTE38	MONITOR C
DANTE39-40	CUE L/R
DANTE41-64	NO ASSIGN (Не назначено)
SLOT1 (1)-(16)	MIX1-16
SLOT2 (1)-(8)	MIX17-24

Выходной порт (разъем/порт)	Выходные каналы
SLOT2 (9)-(16)	MATRIX1-8
SLOT3 (1)-(2)	STEREO L/R
SLOT3(3)	MONO
SLOT3 (4)-(5)	MONITOR L/R
SLOT3(6)	MONITOR C
SLOT3 (7)-(8)	CUE L/R
SLOT3 (9)-(16)	NO ASSIGN (Не назначено)
OMNI OUT 1-OMNI OUT 6	MIX 1-6
OMNI OUT 7-OMNI OUT 8	STEREO L/R
FX1L(A), FX2L(A), FX3L(A), FX4L(A), FX5L(A), FX6L(A), FX7L(A), FX8L(A)	MIX17, MIX18, MIX19, MIX20, MIX21, MIX22, MIX23, MIX24
DIGITAL OUT L/R	STEREO L/R
RECORDER INPUT L/R	STEREO L/R

Внутреннее подключение консоли CL и подключение аудиосети Dante

На следующей схеме представлено прохождение сигналов через консоль серии CL, устройства ввода-вывода и аудиосеть Dante.

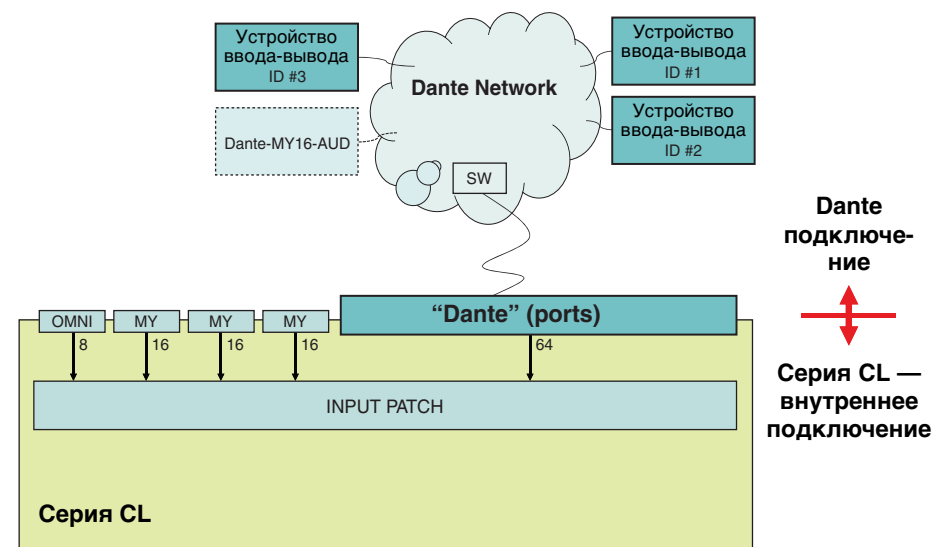

Подключение на входе

Консоли серии CL и устройства ввода-вывода поддерживают два типа подключений: подключение аудиосети Dante и внутреннее подключение консоли CL.

Для подключения аудиосети Dante используется окно DANTE INPUT PATCH (Подключение на входе сети Dante). В этом окне можно выполнить подключение консоли CL и входов устройств ввода-вывода. На вход консоли CL можно подключить 64 канала из аудиосети Dante. Пользователь может выбрать до 64 каналов из максимального количества каналов, равного 512 (логическое значение), для сигналов аудиосети Dante. Выберите устройство ввода-вывода (в пределах 64 каналов), которыми нужно управлять с консоли серии CL.

Затем выполните маршрутизацию входных сигналов (которые были подключены на экране DANTE INPUT PATCH) на каналы в консоли серии CL. Для этого выберите входные порты из предусмотренных DANTE 1–64 на экране GAIN/PATCH (Усиление/подключение).

ПРИМЕЧАНИЕ

По умолчанию порты DANTE 1–64 назначены для входных каналов 1–64.

Подключение на выходе

Для подключения выходных каналов консоли CL к аудиосети Dante используйте экран OUTPUT PORT (Выходной порт). Назначьте в этом окне сигналы выходных каналов для портов DANTE 1–64.

ПРИМЕЧАНИЕ

По умолчанию каналы MIX 1–24 назначены для портов DANTE 1–24, MATRIX 1–8 для DANTE 25–32, STEREO L/R для DANTE 33/34 и MONO для DANTE 35.

Затем подключите выходные сигналы из портов DANTE 1–64 (назначенных на экране OUTPUT PORT) к выходам стойки ввода-вывода. Эти назначения можно выполнить на экране OUTPUT PATCH (Подключение на выходе) I/O RACK.

Изменение подключения на входе

ШАГ

1. С помощью клавиш выбора банков в секции Centralogic выберите входные каналы, которыми требуется управлять.
2. На экране OVERVIEW (Обзор) выберите поле номера канала / названия канала.
3. Выберите тип порта в списке категорий на экране PATCH/NAME (Подключение/название) и выберите входной порт с помощью кнопок выбора порта.



Экран OVERVIEW (Обзор)

Экран PATCH/NAME
(Подключение/название)

ПРИМЕЧАНИЕ

Также можно выбрать входной порт на экране GAIN/PATCH (Усиление/подключение).

Экран PATCH/NAME (Подключение/название)



1 Кнопка PATCH (Подключение)

Индикация выбранного в настоящий момент входного порта. Если нажать эту кнопку при выборе значка или изменении названия канала, происходит возврат на экран выбора входного порта.

2 Кнопка значка

Указывает значок, выбранный для соответствующего канала. При нажатии этой кнопки появляется экран, на котором можно выбрать значок или образец названия.

3 Поле ввода названия канала

Отображается название, назначенное для соответствующего канала. При нажатии этого поля появляется окно клавиатуры, позволяющее изменить название канала.

4 Список выбора категории

Служит для выбора категории входного порта. Категории соответствуют следующим входным портам. Отображаемые категории могут быть разными в зависимости от типа канала.

- DANTE1–32 DANTE1–DANTE32
- DANTE33–64 DANTE33–DANTE64
- OMNI/PB OUT OMNI 1–OMNI 8, PB OUT (L), PB OUT (R)
- SLOT1 SLOT1(1)–SLOT1(16)
- SLOT2 SLOT2(1)–SLOT2(16)

- SLOT3 SLOT3(1)–SLOT3(16)
- EFFECT RACK FX1L(A)–FX8R(B)
- PREMIUM RACK ... PR1L(A)–PR2R(B)

5 Кнопки выбора порта

Выберите входной порт, назначенный выбранному в настоящий момент каналу.

6 Вкладки

Позволяют переключаться между элементами.

7 Кнопка «Закреть»

Закрывает экран.

Изменение подключения на выходе

Изменить подключение можно двумя способами: выбрать выходной порт (место назначения) для каждого выходного канала или выбрать выходной канал (источник выходного сигнала) для каждого выходного порта.

Выбор выходного порта для каждого выходного канала

ШАГ

1. С помощью клавиш выбора банков в секции Centralogic выберите выходные каналы.
2. На экране OVERVIEW (Обзор) выберите поле номера канала / названия канала.
3. Выберите тип порта в списке категорий на экране PATCH/NAME и выберите выходной порт с помощью кнопок выбора порта.

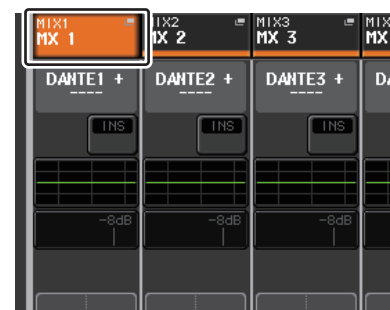

Экран OVERVIEW (Обзор)



Экран PATCH/NAME
(Подключение/название)

Экран PATCH/NAME (Подключение/название)

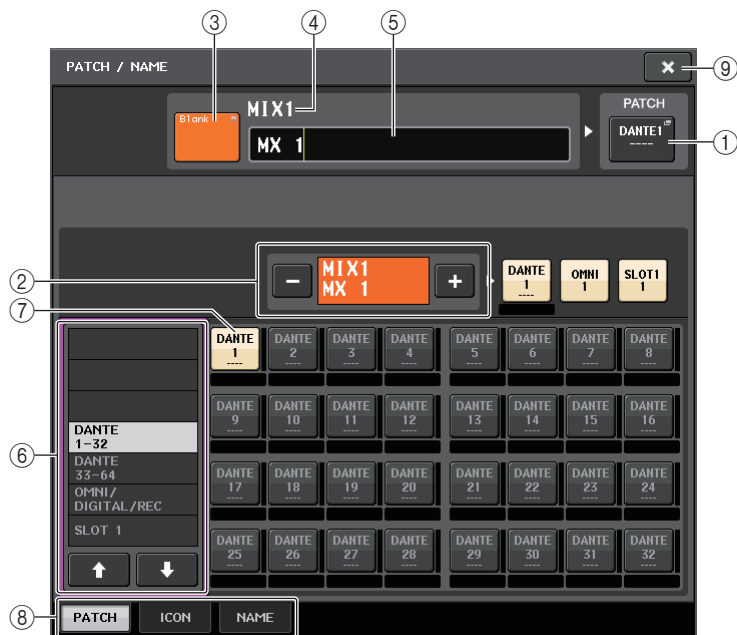

1 Кнопка PATCH (Подключение)

Указывает порт, который подключен к выходному каналу. Если нажать эту кнопку, когда активна другая вкладка, появляется окно, в котором можно выбрать сеть и порт.

2 Кнопка выбора канала

Позволяет задать канал.

ПРИМЕЧАНИЕ

Переключение каналов на этом экране не влияет на выбор каналов на консоли.

3 Кнопка значка канала

Указывает значок и цвет, которые выбраны в настоящий момент для соответствующего канала. При нажатии этой кнопки появляется экран, на котором можно выбрать значок или образец названия.

4 Поле индикации номера канала

Указывает номер канала. Этот элемент изменить нельзя.

5 Поле ввода названия канала

Отображается название, назначенное для соответствующего канала. При нажатии этого поля появляется экранная клавиатура, позволяющее назначить название.

6 Список выбора категории

Выберите тип порта.

7 Кнопки выбора порта

Открыв категорию, выберите порт для подключения при помощи этих кнопок. Чтобы отменить выбор, нажмите кнопку еще раз.

8 Вкладки

Позволяют переключаться между элементами.

9 Кнопка «Закрыть»

Закрывает экран.

Выбор выходного канала для любого выходного порта

ШАГ

1. В области доступа к функциям нажмите кнопку **SETUP** (Настройка).
2. В поле **SYSTEM SETUP** (Настройка системы), расположенном в центре экрана **SETUP**, нажмите кнопку **OUTPUT PORT** (Выходной порт).
3. На вкладках под экраном **OUTPUT PORT** выберите выходной порт, которым требуется управлять.
4. Нажмите кнопку выбора канала порта, которым требуется управлять.
5. Используйте список категорий и кнопки выбора каналов для выбора канала-источника передачи.



Экран SETUP (Настройка)

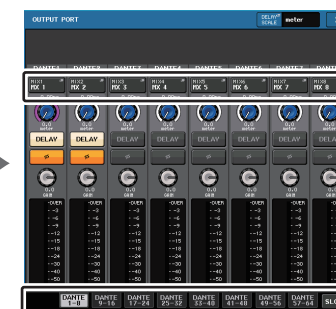

Экран OUTPUT PORT
(Выходной порт)

ПРИМЕЧАНИЕ

Если для параметра **PATCH CONFIRMATION** (Подтверждение подключения) на вкладке **PREFERENCE** (Предпочтения) экрана **USER SETUP** (Настройка пользователя) задано значение **ON** (Вкл.), при попытке изменения настроек подключения появляется диалоговое окно с запросом подтверждения. Если для параметра **STEAL PATCH CONFIRMATION** (Подтверждение захвата подключения) задано значение **ON**, при попытке изменения уже подключенной позиции появляется диалоговое окно с запросом на подтверждение.

Экран CH SELECT (Выбор канала)

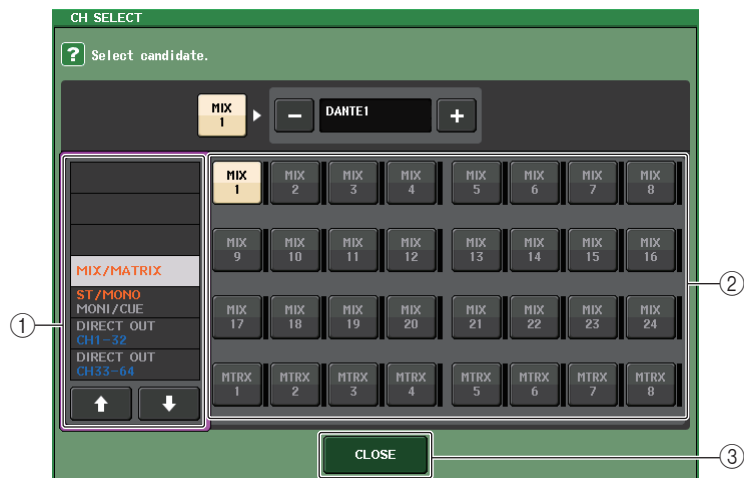

① Список выбора категории

Выберите категорию канала. Категории соответствуют следующим каналам. Они могут быть разными в зависимости от типа выходного порта.

- **MIX/MATRIX** MIX 1–MIX 24, MATRIX 1–MATRIX 8
- **ST/MONO/MONI/CUE** STEREO L, STEREO R, MONO (C), MONI L, MONI R, MONI C, CUE L, CUE R, SMON L, SMON R, SMON C, SMON LFE, SMON Ls, SMON Rs, MMTX L, MMTX R, MMTX C, MMTX LFE, MMTX Ls, MMTX Rs
- **DIRECT OUT 1–32** CH 1–CH 32, прямые выходы
- **DIRECT OUT 33–64** CH 33–CH 64, прямые выходы
- **DIRECT OUT 65–72** CH 65–CH 72, прямые выходы
- **INSERT 1 OUT 1–32** CH1–CH32, выходы вставки 1
- **INSERT 1 OUT 33–64** CH33–CH64, выходы вставки 1
- **INSERT 1 OUT 65–72** CH65–CH72, выходы вставки 1
- **INSERT 1 OUT MIX/MATRIX**.... MIX1-MIX24, MATRIX1-MATRIX8, выходы вставки 1
- **INSERT 1 OUT ST/MONO** STEREO L, STEREO R, MONO (C), выходы вставки 1
- **INSERT 2 OUT 1–32** CH1-CH32, выходы вставки 2
- **INSERT 2 OUT 33–64** CH33-CH64, выходы вставки 2
- **INSERT 2 OUT 65–72** CH65-CH72, выходы вставки 2
- **INSERT 2 OUT MIX/MATRIX**.... MIX1–MIX24, MATRIX1–MATRIX8, выходы вставки 2
- **INSERT 2 OUT ST/MONO** STEREO L, STEREO R, MONO (C), выходы вставки 2
- **CASCADE MIX/MATRIX**..... MIX 1–MIX 24, MATRIX 1–MATRIX 8
- **CASCADE ST/MONO/CUE** STEREO L, STEREO R, MONO(C), CUE L, CUE R

ПРИМЕЧАНИЕ

На моделях CL3/CL1 не будут отображаться каналы, отсутствующие на этих моделях.

② Кнопка выбора канала

Служит для выбора канала, который будет назначен для выходного порта из текущей категории.

③ Кнопка CLOSE (Закреть)

Закрывает экран.

Вставка внешнего устройства в канал

В случае необходимости можно вставить процессор эффектов или другое внешнее устройство в путь прохождения сигнала канала INPUT, MIX, MATRIX, STEREO или MONO. При этом можно определить отдельно для любого канала тип входного/выходного порта, используемого для вставки, и позицию входа/выхода вставки.

ШАГ

1. Подключите внешнее устройство к разъему OMNI IN/OUT или к плате ввода-вывода, установленной в слотах 1–3.
2. С помощью клавиш выбора банков в секции Centralogic выберите канал, для которого нужно назначить источник входного сигнала.
3. Нажмите поле INSERT/DIRECT OUT (Вставка / прямой вывод).
4. Нажмите кнопку INSERT OUT (Выход вставки) или INSERT IN (Вход вставки).
5. Выберите выходной или входной порт.
6. Нажмите кнопку INSERT ON (Вставка вкл.).



Экран OVERVIEW (Обзор)

Экран INSERT/DIRECT OUT (для восьми каналов)

ПРИМЕЧАНИЕ

- Если установить в разъем цифровую плату ввода-вывода и выполнить цифровое подключение внешнего устройства, потребуются синхронизация слов консоли CL и внешнего устройства (см. [стр. 237](#)).
- Существует ограничение суммы INSERT 1 и INSERT 2 для каждой группы каналов, как показано в следующей таблице. Можно выбрать любые выходные или входные порты.

	CH1-16	CH17-32	CH33-48	CH49-64 (Только модели CL5 и CL3)	CH65-72 (только CL5)	MIX1-24/ ST/MONO	MATRIX 1-8
INSERT OUT	16	16	16	16	8	30(24)*	8
INSERT IN	16	16	16	16	8	30(24)*	8

* При использовании режима объемного звучания

- Если ограничение INSERT OUT (Выход вставки) или INSERT IN (Вход вставки) превышено, слева загорится индикатор .

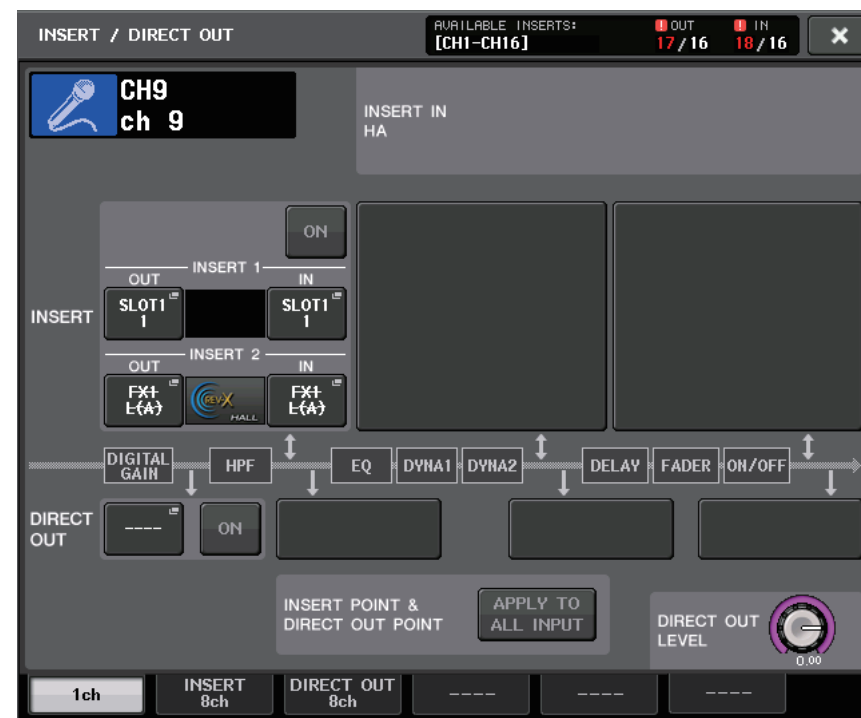

- Если ограничение превышено, недопустимые порты будут перечеркнуты.
- Если ограничение превышено, у следующих портов будет приоритет для группы каналов (см. таблицу выше).

- ① У INSERT 1 будет приоритет над INSERT 2.
- ② Канал с меньшим номером получит приоритет.

Экран INSERT/DIRECT OUT (для одного канала)

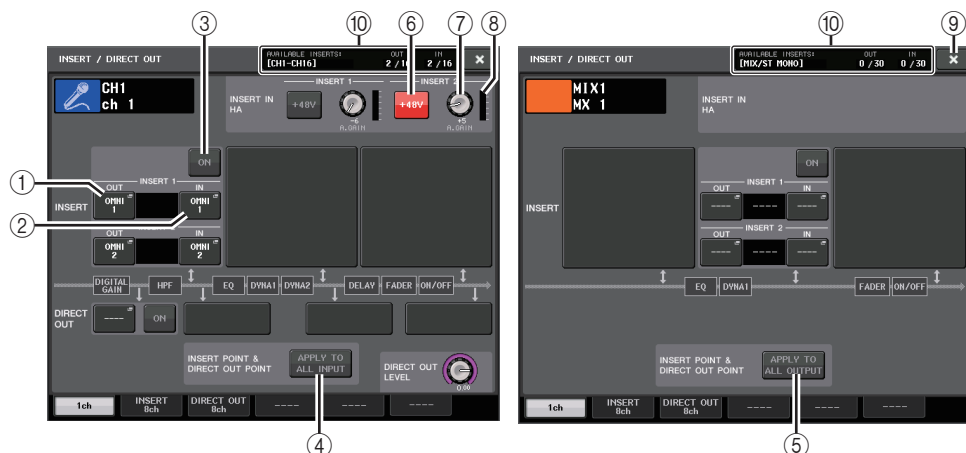

Поле INSERT (Вставка)

Позволяет настроить параметры вставки. Предусмотрены следующие варианты выбора позиции вставки: PRE EQ (непосредственно перед эквалайзером), PRE FADER (непосредственно перед фейдером) или POST ON (непосредственно после клавиши [ON]).

ПРИМЕЧАНИЕ

Можно настроить порты ввода-вывода, чтобы они работали как вставки для каждого из блоков.

- ① **Кнопка INSERT OUT (Выход вставки)**
Отображает выбранный в данный момент выходной порт для вставки 1 и вставки 2. Нажмите эту кнопку, чтобы открыть окно PORT SELECT (Выбор порта), в котором можно выбрать выходной порт.
- ② **Кнопка INSERT IN (Вход вставки)**
Отображает выбранный в данный момент входной порт для вставки 1 и вставки 2. Нажмите эту кнопку, чтобы открыть окно PORT SELECT (Выбор порта), в котором можно выбрать входной порт.
- ③ **Кнопка INSERT ON/OFF (Вставка вкл./выкл.)**
Служит для включения и выключения вставки.
- ④ **Кнопка APPLY TO ALL INPUT (Применить ко всем входным каналам) (только для входных каналов)**
Указывает, будут ли применяться настройки точки вставки / прямого вывода ко всем входным каналам.
- ⑤ **Кнопка APPLY TO ALL OUTPUT (Применить ко всем выходным каналам) (только для выходных каналов)**
Указывает, будут ли настройки точки вставки применяться ко всем выходным каналам.

ПРИМЕЧАНИЕ

Вставка 1 и Вставка 2 — это последовательные соединения с фиксированными порядковыми номерами.

Поле INSERT IN HA (Предусилитель на входе вставки)

Это поле появляется, если в качестве входа вставки был выбран входной порт (который работает как предусилитель).

- ⑥ **Кнопка +48V**
Включение и выключение фантомного питания (+48 В) предусилителя (выбранного в данный момент для вставки 1 и вставки 2).
- ⑦ **Регулятор A.GAIN (Аналоговое усиление)**
Показывает заданные для вставки 1 и вставки 2 настройки аналогового усиления выбранного в данный момент предусилителя. Нажмите регуляторы для изменения значений параметров с помощью многофункциональных регуляторов.

ПРИМЕЧАНИЕ

- Если в качестве входного порта для входа вставки выбран разъем OMNI IN на консоли CL, выполните настройки предусилителя в поле INSERT IN HA (предусилитель на входе вставки).
- Даже когда кнопка INSERT ON/OFF выключена, продолжается передача сигнала, выбранного для выхода вставки.



- ⑧ **Индикатор предусилителя**
Отображает уровень входного сигнала выбранного в данный момент предусилителя для вставки 1 и вставки 2.
- ⑨ **Кнопка «Заккрыть»**
Закрывает экран.
- ⑩ **Индикатор ресурсов**
Отображает параметры каждого канала для INSERT IN и INSERT OUT.

ПРИМЕЧАНИЕ

Если на консоли серии CL включен режим объемного звучания, для выходных каналов [MIX/ST MONO] доступны только ресурсы INSERT 24–30.

Экран INSERT/DIRECT OUT (для восьми каналов)



① Кнопка выбора канала

Позволяет задать канал. Отображаются значок, цвет и номер канала.

② Кнопка INSERT ON/OFF (Вставка вкл./выкл.)

Служит для включения и выключения вставки. Над этой кнопкой отображается позиция вставки, указанная в настоящий момент.

③ Кнопка INSERT OUT (Выход вставки)

Индикация выбранного в настоящий момент порта. Нажмите эту кнопку, чтобы открыть экран PORT SELECT (Выбор порта), в котором можно выбрать выходной порт.

④ Кнопка INSERT IN (Вход вставки)

Индикация выбранного в настоящий момент порта. Нажмите эту кнопку, чтобы открыть экран PORT SELECT (Выбор порта), в котором можно выбрать входной порт. Кроме того, можно проверить уровень на входе вставки по индикатору, расположенному справа от этой кнопки.

Экран PORT SELECT (Выбор порта)

Отображается при нажатии кнопки INSERT OUT (Выход вставки) или INSERT IN (Вход вставки) в 1-канальном или 8-канальном окне INSERT/DIRECT OUT (Вставка / прямой вывод). Позволяет выбрать входной/выходной порт, который будет использоваться для вставки.

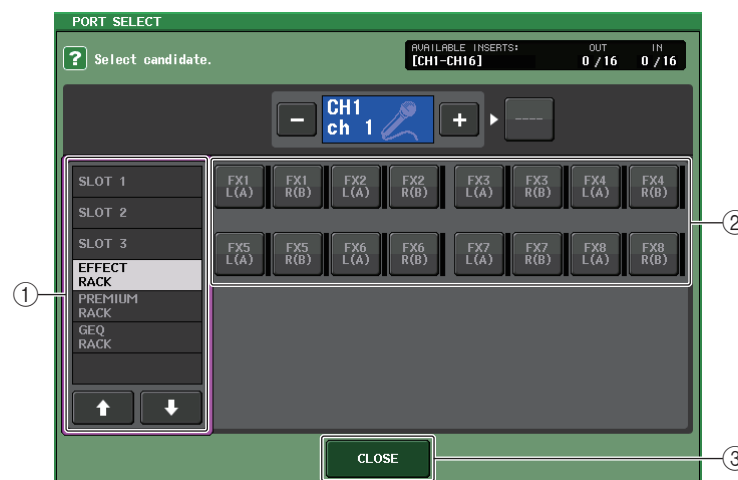

① Список выбора категории

Служит для выбора категории порта. Категории соответствуют следующим портам. Отображаемые категории могут быть разными в зависимости от типа канала.

- **OMNI**..... OMNI1-OMNI8
- **SLOT1**..... SLOT1(1)-SLOT1(16)
- **SLOT2**..... SLOT2(1)-SLOT2(16)
- **SLOT3**..... SLOT3(1)-SLOT3(16)
- **GEQ RACK**..... GEQ1L(A)-GEQ16R(B)
(только каналы MIX, MATRIX, STEREO и MONO)
GEQ1L(A)-GEQ8R(B) (только каналы INPUT)
- **EFFECT RACK**..... FX1L(A)-FX8R(B)
- **PREMIUM RACK**..... PR1L(A)-PR8R(B)

② Кнопки выбора порта

Назначение порта, который будет использоваться как выход/вход вставки для выбранного в настоящий момент канала.

ПРИМЕЧАНИЕ

Если стойка, в которой монтируется GEQ PEQ, или стойка Premium Rack, указывается как выход или вход вставки, для этой стойки автоматически назначается другая точка подключения. Также автоматически включается режим вставки. Кроме того, если аннулировать выход вставки или вход вставки для стойки, в которой монтируется GEQ PEQ, или Premium Rack, автоматически аннулируется другая точка подключения и одновременно режим вставки автоматически выключается.

③ Кнопка CLOSE (Закреть)

Закрывает экран.

Прямой вывод из канала INPUT

Предусмотрена возможность прямого вывода сигнала канала INPUT из разъема OUTPUT на устройстве ввода-вывода, из нужного разъема OMNI OUT или из выходного канала нужного разъема.

ШАГ

1. Подключите внешнее устройство к разъему OMNI OUT, разъему OUTPUT или плате ввода-вывода, установленной в слот 1–3.
2. С помощью клавиш выбора банков в секции Centralogic выберите входной канал, который требуется выводить напрямую.
3. Нажмите поле INSERT/DIRECT OUT (Вставка / прямой вывод) на экране OVERVIEW (Обзор).
4. Нажмите кнопку DIRECT OUT PATCH (Подключение прямого вывода) на экране INSERT/DIRECT OUT (Вставка / прямой вывод).
5. Выберите выходной порт.

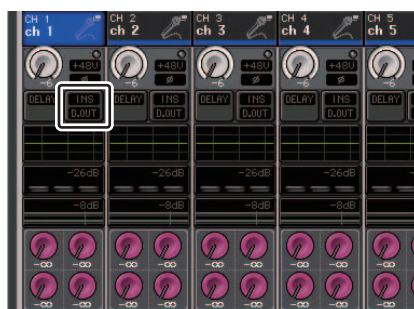

Экран OVERVIEW (Обзор)



Экран INSERT/DIRECT OUT
(для восьми каналов)

ПРИМЕЧАНИЕ

Если установить в разъем цифровую плату ввода-вывода и выполнить цифровое подключение внешнего устройства, потребуется синхронизация слов консоли CL и внешнего устройства (см. [стр. 237](#)).

Экран INSERT/DIRECT OUT (для одного канала)



① Поле DIRECT OUT (Прямой вывод)

Служит для настройки прямого вывода. Нажмите одно из четырех полей, чтобы выбрать в качестве позиции прямого вывода PRE HPF (непосредственно перед HPF), PRE EQ (непосредственно перед EQ), PRE FADER (непосредственно перед фейдером) или POST ON (непосредственно после клавиши [ON]).

② Кнопка DIRECT OUT PATCH (Подключение прямого вывода)

Отображает выбранный в данный момент выходной порт для прямого вывода. Нажмите эту кнопку, чтобы открыть окно PORT SELECT (Выбор порта), в котором можно выбрать выходной порт.

③ Кнопка DIRECT ON (Включение прямого вывода)

Служит для включения и выключения прямого вывода.

④ Регулятор DIRECT OUT LEVEL (Уровень прямого вывода)

Указывает уровень выходного сигнала прямого вывода. Нажмите эту кнопку, чтобы настроить уровень с помощью многофункционального регулятора.

⑤ Кнопка APPLY TO ALL INPUT (Применить ко всем входным каналам) (только для входных каналов)

Указывает, будут ли применяться настройки точки вставки / прямого вывода ко всем входным каналам.

⑥ Кнопка «Заккрыть»

Закрывает экран.

Экран INSERT/DIRECT OUT (для восьми каналов)



① Кнопка DIRECT ON (Включение прямого вывода)

Служит для включения и выключения прямого вывода. Над кнопкой указана выбранная в настоящий момент точка прямого вывода.

② Кнопка DIRECT OUT PATCH (Подключение прямого вывода)

Отображает выбранный в данный момент выходной порт для прямого вывода. Нажмите эту кнопку, чтобы открыть окно PORT SELECT (Выбор порта), в котором можно выбрать выходной порт.

③ Регулятор DIRECT OUT LEVEL (Уровень прямого вывода)

Указывает уровень выходного сигнала прямого вывода. Нажмите эту кнопку, чтобы настроить уровень с помощью многофункционального регулятора.

④ Кнопка «Закреть»

Закрывает экран.

Экран PORT SELECT (Выбор порта)

Отображается при нажатии кнопки DIRECT OUT PATCH в 1-канальном или 8-канальном окне INSERT/DIRECT OUT. Позволяет задать выходной порт, используемый для прямого вывода.

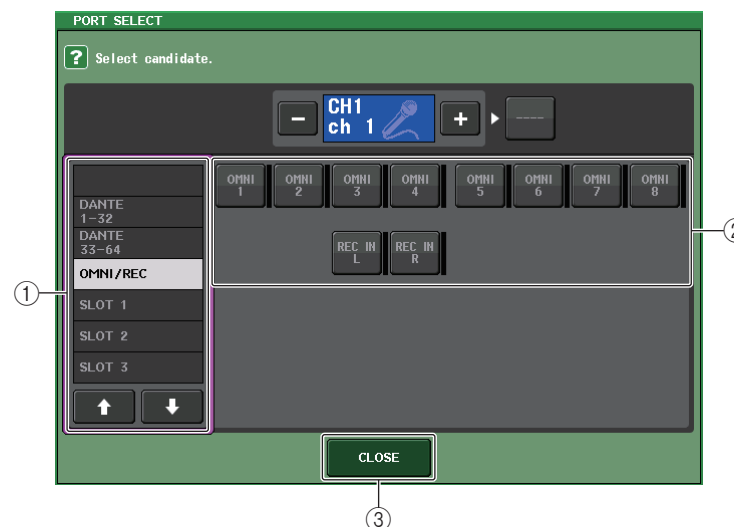

① Список выбора категории

Служит для выбора категории выходного порта. Категории соответствуют следующим выходным портам. Отображаемые категории могут быть разными в зависимости от типа канала.

- OMNI/REC OMNI1–OMNI8, REC IN(L), REC IN(R)
- SLOT1 SLOT1(1)–SLOT1(16)
- SLOT2 SLOT2(1)–SLOT2(16)
- SLOT3 SLOT3(1)–SLOT3(16)
- DANTE1–32 DANTE1–DANTE32
- DANTE33–64 DANTE33–DANTE64

② Кнопки выбора выходного порта

Служат для назначения выходного порта, используемого для прямого вывода выбранного в настоящий момент канала INPUT.

③ Кнопка CLOSE (Закреть)

Закрывает экран.

Входные каналы

В данной главе описаны разные операции с входными каналами.

Прохождение сигналов для входных каналов

Входные каналы содержат секцию, которая обрабатывает сигналы, принимаемые с устройств ввода-вывода, разъемов на задней панели или слотов 1–3, и передает их на шину STEREO, шину MONO, шины MIX и шины MATRIX. Имеются следующие два типа входных каналов.

Каналы MONO

Эти каналы используются для обработки монофонических сигналов. Когда консоль серии CL находится в состоянии по умолчанию, для такого канала назначен сигнал из разъема Dante.

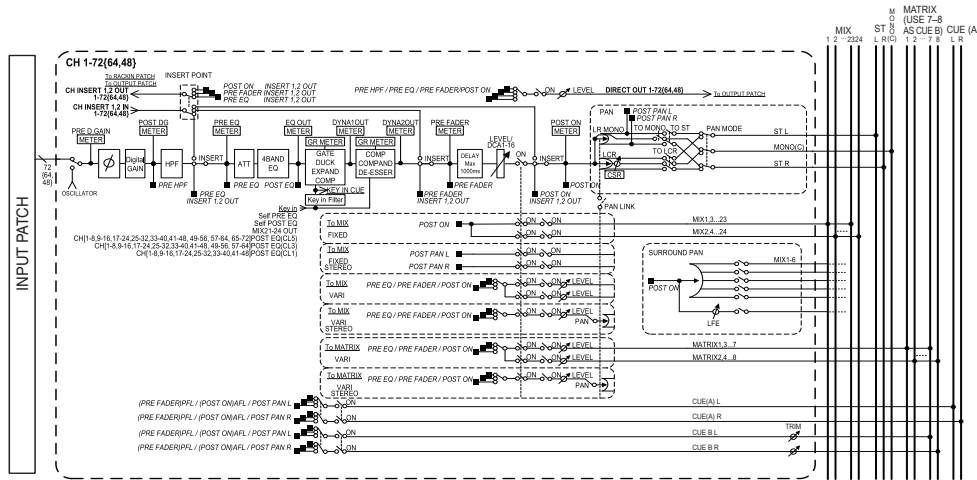

Каналы STEREO

Эти каналы используются для обработки стереофонических сигналов. Когда консоль серии CL находится в состоянии по умолчанию, для такого канала назначен сигнал из EFFECT RACK 1–8.

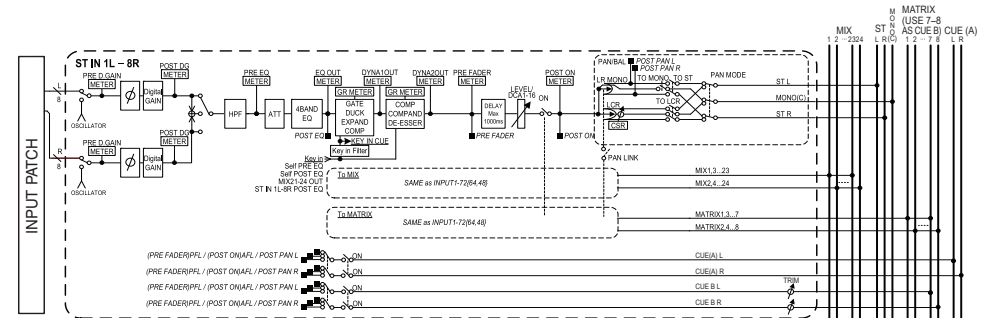

- INPUT PATCH (Подключение на входе)**
 Служит для назначения входных сигналов входным каналам.
- ∅ (фаза)**
 Переключает фазу входного сигнала.
- DIGITAL GAIN (Цифровое усиление)**
 Ослабляет/усиливает уровень входного сигнала.
- HPF (Фильтр высоких частот)**
 Срезает сигналы в области ниже указанной частоты.
- 4 BAND EQ (Четырехполосный эквалайзер)**
 Параметрический эквалайзер с четырьмя полосами частот: HIGH (высокие), HIGH MID (верхние средние), LOW MID (нижние средние) и LOW (низкие).
- DYNAMICS 1 (Динамический процессор 1)**
 Этот динамический процессор можно использовать для применения шлюза, ослабления уровня громкости музыки во время речи диджея (ducking), как экспандер или как компрессор.
- DYNAMICS 2 (Динамический процессор 2)**
 Этот динамический процессор можно использовать как компрессор, компандер или де-эссер.
- INPUT DELAY (Задержка на входе)**
 Регулирует задержку входного сигнала. Максимальное значение — 1000 мс.
- LEVEL/DCA 1–16**
 Регулировка уровня входного сигнала эффекта.
- ON (Вкл./выкл.)**
 Включение или выключение входного канала. При выключении соответствующий канал приглушается.

- **Pan (Панорамирование)**

Регулировка панорамирования сигналов, передаваемых из входного канала на шину STEREO. Для канала STEREO предусмотрена возможность переключения между PAN и BALANCE (баланс). Параметр BALANCE служит для регулировки баланса громкости левого/правого сигналов, передаваемых из канала STEREO на шину STEREO. Можно включить параметр PAN LINK (Связь с панорамированием) в окне BUS SETUP (Настройка шины), чтобы значение параметра PAN также применялось к сигналам, передаваемым на две шины MIX или MATRIX, настроенные для стереорежима.

- **LCR (Левый/Центральный/Правый)**

Сигнал входного канала передается на шину STEREO/шину MONO как трехканальный сигнал, состоящий из каналов L/R (левый/правый) и центрального канала.

- **MIX ON/OFF (Вкл./выкл. передачи на MIX)**

Включение/выключение сигналов, передаваемых из входного канала на шины MIX 1–24.

- **MIX LEVEL 1–24 (Уровень передачи на MIX 1–24)**

Регулировка уровня передачи сигналов, передаваемых из входного канала на шины MIX 1–24 типа VARI (Переменный). В качестве позиции, из которой сигнал передается на шину MIX, можно выбрать один из следующих вариантов: непосредственно перед эквалайзером, перед фейдером или после фейдера.

- **MATRIX ON/OFF (Вкл./выкл. передачи на MATRIX)**

Включение/выключение сигналов, передаваемых из входного канала на шины MATRIX 1–8.

- **MATRIX LEVEL 1–8 (Уровень передачи на MATRIX 1–8)**

Регулировка уровня передачи для сигнала, передаваемого из входного канала на шины MATRIX 1–8. В качестве позиции, из которой сигнал передается на шину MATRIX, можно выбрать один из следующих вариантов: непосредственно перед эквалайзером, перед фейдером или после фейдера.

- **INSERT (Вставка) (только каналы MONO)**

Можно подключить нужные выходные/входные порты для вставки внешнего устройства, такого как процессор эффектов. В качестве позиции точки выхода/входа вставки можно выбрать одну из следующих позиций: непосредственно перед эквалайзером, непосредственно перед фейдером или непосредственно после клавиши [ON].

- **DIRECT OUT (Прямой вывод) (только каналы MONO)**

Предусматривает возможность подключения к любому выходному порту и передачу входного сигнала прямо из этого выходного порта. В качестве позиции для прямого вывода можно выбрать одну из следующих позиций: непосредственно перед HPF (Фильтр высоких частот), непосредственно перед эквалайзером, непосредственно перед фейдером или непосредственно после клавиши [ON].

- **METER (Индикатор)**

Указывает уровень входного сигнала канала. Можно переключать позицию, в которой определяется уровень (стр. 131).

Определение названия и значка канала

На модуле серии CL пользователь может указать название и значок, которые отображаются на экране, для любого входного канала. В этом разделе содержатся инструкции по определению названия и значка канала.

ШАГ

1. С помощью клавиш выбора банков в секции Centralogic выберите входные каналы.
2. Нажмите поле номера канала / названия канала того канала, который необходимо указать на экране OVERVIEW (Обзор).
3. Переключаясь между элементами на вкладках на экране PATCH/NAME (Подключение/название), укажите имя и значок канала.



Экран OVERVIEW (Обзор)

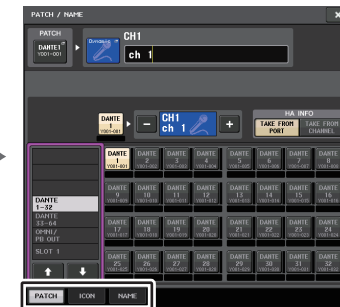

Экран PATCH/NAME
(Подключение/название)

Экран PATCH/NAME (Подключение/название)

■ При выборе вкладки PATCH (Подключение)

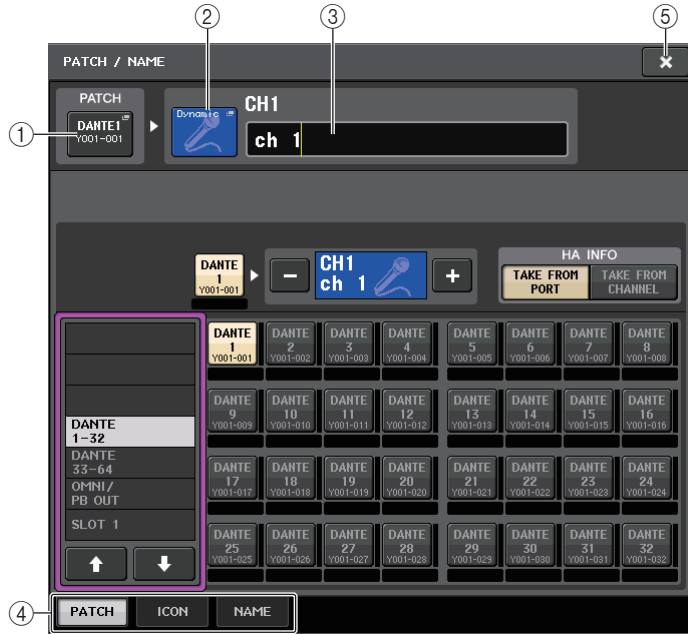

① Кнопка PATCH (Подключение)

Указывает порт, подключенный в настоящий момент. Если нажать эту кнопку, когда активна другая вкладка, появляется окно, в котором можно выбрать сеть и порт.

② Кнопка значка

Указывает значок и цвет, которые выбраны в настоящий момент для соответствующего канала. При нажатии этой кнопки появляется экран, на котором можно выбрать значок или образец названия.

③ Поле ввода названия канала

Указывает выбранный в настоящий момент канал. При нажатии внутри этого поля появляется окно SOFT KEYBOARD (Экранная клавиатура), позволяющее изменить название канала.

④ Вкладки

Позволяют переключаться между элементами.

⑤ Кнопка «Закреть»

Закрывает экран.

■ При выборе вкладки ICON (Значок)



① Кнопки выбора цвета канала

Служат для выбора цвета канала.

② Кнопки выбора значка

Служат для выбора значка канала.

③ Кнопки установки образца названия

Служат для выбора предварительно заданного образца названия. Отредактировать название можно позднее при помощи вкладки NAME (Название).

ПРИМЕЧАНИЕ

- Также после добавления названия образца можно добавлять и редактировать символы в поле названия канала. Если нужно быстро назначить названия каналов, состоящие из общей части и порядкового номера, например «Vocal 1» и «Vocal 2», сначала введите образец названия, затем добавьте номер.
- В CL версии 1.7 и более поздних версиях можно установить черный цвет канала (OFF). Если черный выбран в качестве цвета канала, индикатор цвета этого канала будет выключен.

■ При выборе вкладки NAME

Вы можете ввести название канала непосредственно с экранной клавиатуры.



Настройка НА (предусилителя)

Для входного канала можно задать настройки, относящиеся к предусилителю (Включение/выключение фантомного питания, усиление, фаза).

- Для настройки аналогового усиления НА используйте регулятор GAIN в секции SELECTED CHANNEL (Выбранный канал).

Настройка усиления

Настройки предусилителя выполняются в окне GAIN/PATCH (Усиление/подключение).

ШАГ

1. С помощью клавиш выбора банков в секции Centralogic выберите каналы.
2. Нажмите поле НА/PHASE на экране OVERVIEW (Обзор).
3. Нажмите вкладку 1 или 8 каналов в окне GAIN/PATCH.
4. Задайте настройки предусилителя.



Экран OVERVIEW

Окно GAIN/PATCH (8 кан.)

ПРИМЕЧАНИЕ

- При регулировке усиления предусилителя в диапазоне от +17 дБ до +18 дБ происходит внутреннее переключение PAD — включение или выключение.
- Не забывайте, что может генерироваться шум, если имеется разница между «горячим» и «холодным» выходным сопротивлением внешнего устройства, подключенного к гнезду INPUT, когда используется фантомное питание.
- Регулятор GAIN, кнопка +48V и кнопка Ø действуют только для тех каналов, для которых назначен входной порт, являющийся разъемом INPUT на устройстве ввода-вывода, разъемом OMNI IN на модуле CL или слотом, подключенным к внешнему устройству предварительного усиления (например, Yamaha AD8HR или SB168-ES).

Окно GAIN/PATCH (1 кан.)

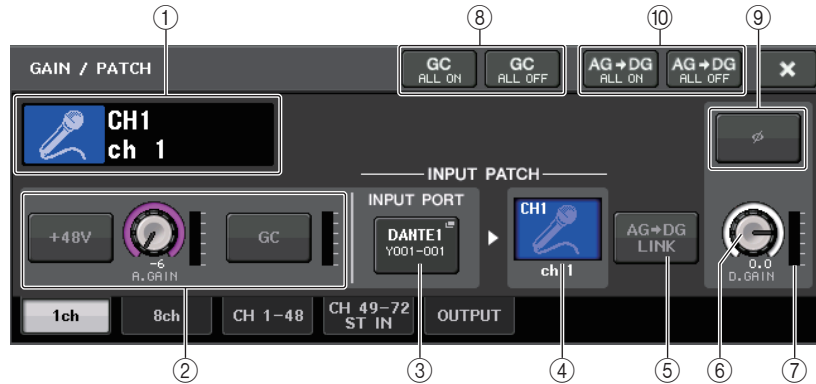

① Значок канала / номер канала / индикатор названия канала

Индикация значка, номера и названия канала.

② Раздел предусилителя

Отображается, если к входному каналу подключен предусилитель.

ПРИМЕЧАНИЕ

- Если к каналу подключен разъем, отображается тип разъема/платы MY и индикатор разъема.
- Если к каналу подключена стойка, отображается тип стойки и тип эффекта.

• Кнопка +48V

Включение и выключение фантомного питания (+48 В) предусилителя.

• Регулятор A.GAIN (Аналоговое усиление)

Индикация аналогового усиления предусилителя. Усиление можно настраивать с помощью многофункциональных регуляторов. Если включена функция компенсации усиления, отображается индикатор, показывающий позицию аналогового усиления.



• Индикатор предусилителя

Отображает уровень входного сигнала предусилителя.

• Кнопка включения/выключения GC (Компенсация усиления)

Включение и выключение функции Gain Compensation (Компенсация усиления). Если функция компенсации усиления включена, производится стабилизация уровня сигнала, выводимого из устройства ввода-вывода в аудиосеть. Например, если консоль FОН и консоль мониторинга совместно используют входной сигнал с устройства ввода-вывода или если выполняется цифровая запись через подключения Dante, эта функция поддерживает на постоянном уровне выходной сигнал с устройства ввода-вывода в сеть даже в случае изменения значения аналогового усиления в устройстве. Если кнопка компенсации усиления выключена, компенсационное усиление сбрасывается, а аналоговое усиление возвращается к уровню до включения этой кнопки. Таким образом, уровень сигнала в цифровой сети остается неизменным.

• Индикатор компенсации усиления

Указывает уровень сигнала, выводимого в аудиосеть после компенсации усиления.

② Раздел предусилителя (при подключении к беспроводному микрофону)



• Частота

Индикация частоты, установленной в настоящий момент для RF-сигнала.

• Регулятор RX.GAIN

Установка усиления предусилителя для приемника. Измеритель уровня, расположенный непосредственно справа от регулятора, указывает уровень входного сигнала.

• Индикатор MUTE

Показывает состояние приглушения аудиосигнала (вкл./выкл.) для приемника.

• Индикатор сигнала RF (Радиочастота)

Сегменты индикатора показывают уровень RF-сигнала.

Индикатор активной антенны отображается справа. Он подсвечивает включенную антенну.

ПРИМЕЧАНИЕ

Более подробные сведения о том, как соотносятся число сегментов индикатора и реальная мощность RF-сигнала, см. в руководстве Shure.

• Индикатор заряда батареи

Сегменты индикатора показывают уровень оставшегося заряда батарей.

ПРИМЕЧАНИЕ

Более подробные сведения о том, как соотносятся число сегментов индикатора и максимальная продолжительность работы, см. в руководстве Shure.

③ Кнопка INPUT PORT (Входной порт)

Нажмите эту кнопку, чтобы открыть окно PORT SELECT (Выбор порта), в котором можно выбрать порт для подключения.

④ Кнопка значка/имени канала

Индикация номера, значка и названия канала. Нажмите эту кнопку, чтобы открыть окно PATCH/NAME (Подключение/название), в котором можно подключить входной порт и указать название канала.

⑤ Кнопка AG-DG LINK (Аналогово-цифровая связь)

Если эта кнопка и функция компенсации усиления (GC) включены, цифровое усиление можно связать с изменениями, вносимыми в аналоговое усиление.

При изменении аналогового усиления функция компенсации усиления Gain Compensation позволяет изменить уровень на собственной консоли без влияния на уровень других консолей.

⑥ **Регулятор D. GAIN (Цифровое усиление)**

Индикация значения цифрового усиления. Цифровое усиление можно настраивать с помощью многофункциональных регуляторов. Если включена компенсация усиления, для коррекции уровня сигнала, поступающего на входные каналы, используется цифровое усиление.

⑦ **Индикатор цифрового усиления**

Отображает уровень сигнала после прохождения цифрового усиления.

⑧ **Кнопка GC ALL ON (Компенсация усиления всех вкл.) / кнопка GC ALL OFF (Компенсация усиления всех выкл.)**

Включение и выключение функции компенсации усиления для всех входных каналов одновременно.

⑨ **Кнопка Ø (Фаза)**



Переключает фазу сигналов, поступающих из предусилителя, между нормальной и обратной фазой.

⑩ **Кнопки AG-DG ALL ON/OFF**

Можно включить и отключить связь между аналоговым и цифровым усилением для всех входных каналов одновременно.

Кроме того, на экране SELECTED CHANNEL VIEW можно просмотреть состояние связи.



-  : СВЯЗЬ ВКЛЮЧЕНА.
-  : СВЯЗЬ ОТКЛЮЧЕНА.

Окно GAIN/PATCH (8 кан.)



① **Кнопка выбора канала**

Индикация значка, номера и названия канала. При нажатии этой кнопки соответствующий канал становится целевым для операций в секции SELECTED CHANNEL и загорается соответствующая клавиша [SEL].

② **Кнопка PATCH (Подключение)**

Нажмите эту кнопку, чтобы открыть окно PORT SELECT, в котором можно подключить входной порт к входному каналу.

Окно PORT SELECT (Выбор порта)

Кнопка TAKE FROM CHANNEL
(Использовать с канала)

Кнопка TAKE FROM PORT
(Использовать с порта)

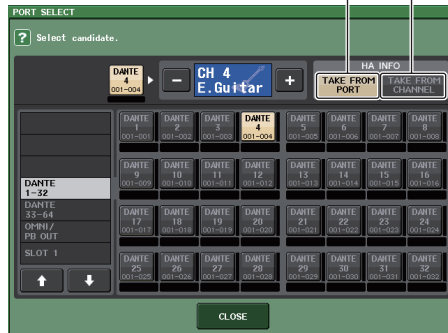

- **Кнопка TAKE FROM PORT (Использовать с порта)**

Настройки предусилителя порта важнее. Даже если вы смените подключение, настройки предусилителя порта останутся без изменений.

- **Кнопка TAKE FROM CHANNEL**

Настройки предусилителя канала получат приоритет. Настройки предусилителя подключенного ранее порта будут скопированы в новый подключенный порт. Если выбраны настройки предусилителя канала, из канала в подключенный порт будут скопированы следующие настройки предусилителя. Если вы подключили входной канал от входа, который не имеет таких настроек (например, не имеет предусилителя), будут установлены значения по умолчанию.

Настройка предусилителя	Значение по умолчанию
Величина усиления предусилителя	-6 дБ
HPF on/off (Включение/выключение HPF)	Off (Выкл.)
Питание платформы вкл./выкл.	Off (Выкл.)
Компенсация усиления вкл./выкл.	Off (Выкл.)

ПРИМЕЧАНИЕ

Если при подключении ранее не подключавшегося входного канала нажата кнопка TAKE FROM CHANNEL поля HA INFO, будут установлены значения по умолчанию.

③ Раздел предусилителя

Отображается, если к входному каналу подключен предусилитель.

ПРИМЕЧАНИЕ

Если подключен разъем (для которого не распознается подключение к предусилителю), будет отображаться тип платы MY.

- **Кнопка +48V**

Эта кнопка отображается для входного канала, к которому подключен предусилитель. Нажмите эту кнопку для включения или выключения фантомного питания (+48 В).

- **Регулятор A.GAIN (Аналоговое усиление)**

Индикация аналогового усиления предусилителя. Нажимая этот регулятор, можно настраивать значения параметров с помощью многофункциональных регуляторов. Если включена функция компенсации усиления, отображается индикатор, показывающий позицию аналогового усиления.



- **Индикатор уровня**

Указывает уровень входного сигнала.

- **Кнопка GC**

Включение и выключение функции Gain Compensation (Компенсация усиления) для канала.

③ HA (Раздел предусилителя) (при подключении к беспроводному микрофону)



- **Частота**

Индикация частоты, установленной в настоящий момент для RF-сигнала.

- **Регулятор RX.GAIN**

Установка усиления предусилителя для приемника. Измеритель уровня, расположенный непосредственно справа от регулятора, указывает уровень входного сигнала.

ПРИМЕЧАНИЕ

Более подробные сведения о том, как соотносятся число сегментов индикатора и реальная мощность RF-сигнала, см. в руководстве Shure.

- **Индикатор MUTE**

Показывает состояние приглушения аудиосигнала (вкл./выкл.) для приемника.

- **Индикатор сигнала RF (Радиочастота)**

Сегменты индикатора показывают уровень RF-сигнала. Индикатор активной антенны отображается справа. Он подсвечивает включенную антенну.

ПРИМЕЧАНИЕ

Более подробные сведения о том, как соотносятся число сегментов индикатора и реальная мощность RF-сигнала, см. в руководстве Shure.

• **Индикатор заряда батареи**

Сегменты индикатора показывают уровень оставшегося заряда батареи.

ПРИМЕЧАНИЕ

Более подробные сведения о том, как соотносятся число сегментов индикатора и максимальная продолжительность работы, см. в руководстве Shure.

④ **Кнопка Ø (Фаза)**

Переключает фазу сигналов, поступающих из предусилителя, между нормальной и обратной фазой.

⑤ **Регулятор D. GAIN (Цифровое усиление)**

Индикация значения цифрового усиления. Нажимая этот регулятор, можно настраивать значения параметров с помощью многофункциональных регуляторов. Если включена компенсации усиления, для коррекции уровня сигнала, поступающего на входные каналы, используется цифровое усиление.

⑥ **Индикатор цифрового усиления**

Отображает уровень сигнала после прохождения цифрового усиления.

⑦ **Кнопка GC ALL ON (Компенсация усиления всех вкл.) / кнопка GC ALL OFF (Компенсация усиления всех выкл.)**

Включение и выключение функции компенсации усиления для всех входных каналов одновременно.

⑧ **Кнопка AG-DG LINK (Аналогово-цифровая связь)**

Если эта кнопка и функция компенсации усиления (GC) включены, цифровое усиление можно связать с изменениями, вносимыми в аналоговое усиление.

При изменении аналогового усиления функция компенсации усиления Gain Compensation позволяет изменить уровень на собственной консоли без влияния на уровень других консолей.

ПРИМЕЧАНИЕ

При подключении к беспроводному микрофону здесь отображается индикатор заряда батареи.

⑨ **Кнопки AG-DG ALL ON/OFF**

Можно включить и отключить связь между аналоговым и цифровым усилением для всех входных каналов одновременно.

**Окно GAIN/PATCH (Подключение/усиление)
(1-48, 49-72/ST IN(CL5), 49-64/ST IN(CL3), ST IN(CL1))**

В этом окне отображаются настройки предусилителя для соответствующих входных каналов. В нем также можно настроить усиление предусилителя в группах из восьми выбранных каналов с помощью многофункциональных регуляторов в секции Centralmix.

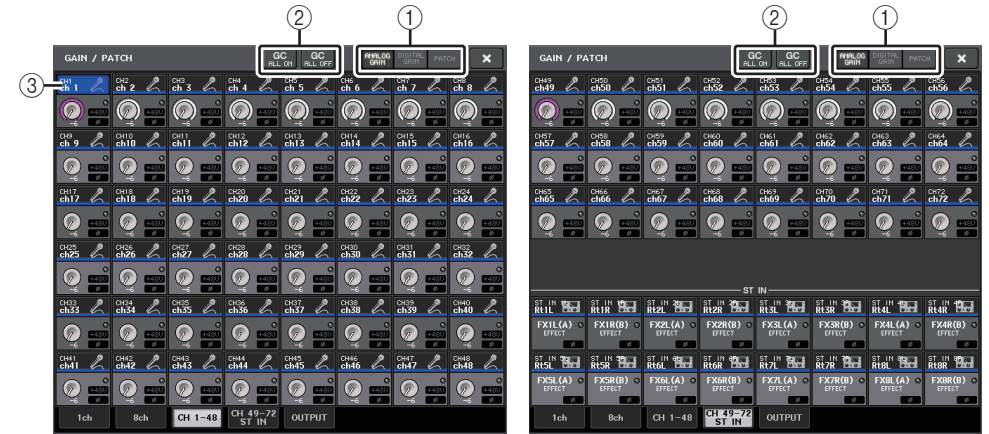

① **Кнопки выбора параметров**

Переключение отображаемых в окне параметров.

- **ANALOG GAIN** Аналоговое усиление
- **DIGITAL GAIN** Цифровое усиление
- **PATCH** Выбор подключения

② **Кнопки GC ALL ON/GC ALL OFF**

Включение и выключение функции компенсации усиления для всех входных каналов одновременно.

③ **Кнопка выбора канала**

Служит для выбора канала. Можно выбрать несколько каналов одновременно.

■ Если нажата кнопка выбора параметра ANALOG GAIN:



① Регулятор GAIN (Усиление)

Индикация значения аналогового усиления для любого канала. Нажмите этот регулятор, чтобы выбрать канал, а затем установите значение усиления с помощью многофункционального регулятора. Если включена функция компенсации усиления, отображается индикатор, показывающий позицию аналогового усиления.

② Индикатор OVER

Горит, когда сигнал на входном порте или выходной сигнал из стойки превышает предельное показание шкалы. Этот индикатор отображается только при выборе входного канала.

③ Индикатор +48V

Индикация состояния включения/выключения фантомного питания +48 В для любого канала.

④ Индикатор Ø (Фаза)

Индикация настройки фазы для любого канала.

ПРИМЕЧАНИЕ

Если входной канал подключен к разъему, для которого не распознается подключение к предусилителю, вместо регулятора ① будет отображаться номер разъема/порта места назначения подключения. ③ отображаться не будет.

Если входной канал подключен к стойке, вместо регулятора ① будет отображаться идентификатор порта стойки.

Если к входному каналу ничего не подключено, вместо регулятора ① будет отображаться пунктирная линия «----».

■ Если нажата кнопка выбора параметра DIGITAL GAIN:



① Регулятор GAIN (Усиление)

Индикация значения цифрового усиления для любого канала. Нажмите этот регулятор, чтобы выбрать канал, а затем установите значение усиления с помощью многофункционального регулятора.

② Индикатор OVER

Горит, когда сигнал на входном порте или выходной сигнал из стойки превышает предельное показание шкалы. Этот индикатор отображается только при выборе входного канала.

③ Индикатор Ø (Фаза)

Индикация настройки фазы для любого канала.

■ Если нажата кнопка выбора параметра PATCH:



① Кнопка PATCH (Подключение)

Нажмите эту кнопку, чтобы открыть окно PORT SELECT, в котором можно выбрать входной порт для подключения к каналу.

■ Раздел предусилителя (при подключении к беспроводному микрофону)

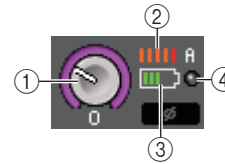

① Регулятор RX.GAIN

Установка и отображение усиления предусилителя для приемника.

② Индикатор сигнала RF (Радиочастота)

Сегменты индикатора показывают уровень RF-сигнала. Индикатор активной антенны отображается справа. Он показывает, какая антенна включена.

ПРИМЕЧАНИЕ

Более подробные сведения о том, как соотносятся число сегментов индикатора и реальная мощность RF-сигнала, см. в руководстве Shure.

③ Индикатор заряда батарей

Сегменты индикатора показывают уровень оставшегося заряда батарей.

ПРИМЕЧАНИЕ

Более подробные сведения о том, как соотносятся число сегментов индикатора и максимальная продолжительность работы, см. в руководстве Shure.

④ Индикатор OL

Горит, если уровень аудиосигнала приемника достигает точки перегрузки.

ПРИМЕЧАНИЕ

Если приемник приглушен, на индикаторе MUTE отображается **M**.

Отношение между аналоговым и цифровым усилением при включенной функции компенсации усиления

Если функция Gain Compensation (Компенсация усиления) включена, то в результате регулировки аналогового усиления и его увеличения на конкретную величину устройства ввода-вывода будет выводить в аудиосеть сигнал, ослабленный на эту же величину. Таким образом в аудиосети будет поддерживаться постоянный уровень сигналов в цифровом домене.

Например, предположим, что аналоговое усиление установлено на +30 дБ, и функция компенсации усиления включена. Если в этих условиях повысить значение аналогового усиления до +45 дБ, уровень сигнала, передаваемого в аудиосеть, останется равным +30 дБ (т. е. сигнал ослабляется на -15 дБ).

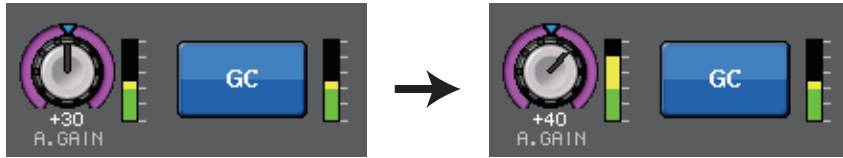

В это время усиление каждого сигнала, поступающего в консоль серии CL, будет регулироваться параметром цифрового усиления на консоли серии CL. Если консоль FОН и консоль мониторинга совместно используют одно устройство ввода-вывода, регулировка аналогового усиления на консоли FОН не влияет на уровень входного сигнала на консоли мониторинга, поскольку в аудиосети поддерживается постоянный уровень сигнала.

Тем не менее учтите, что в случае искажения сигнала за счет высокого уровня аналогового усиления, сначала следует выключить функцию Gain Compensation, затем установить усиление на соответствующий входной уровень, и после этого снова включить эту функцию. Если пытаться снизить уровень аналогового усиления при включенной функции Gain Compensation, сигнал в аудиосети будет усиливаться на такую же величину за счет работы функции Gain Compensation и останется искаженным.

ПРИМЕЧАНИЕ

Можно выполнить эту операцию, назначив включение/выключение функции Gain Compensation для одной из клавиш USER DEFINED (Определяемые пользователем).

Передача сигнала из входного канала на шину STEREO/MONO

Шина STEREO и шина MONO применяются для передачи сигналов на основные динамики. Существует два способа передачи сигналов на шину STEREO или шину MONO: режим ST/MONO и режим LCR. Предусмотрена возможность выбора режима отдельно для любого канала. Эти два режима отличаются следующим.

■ Режим ST/MONO

В этом режиме выполняется независимая передача сигналов из входного канала на шину STEREO и на шину MONO.

- Сигналы, передаваемые из входного канала на шину STEREO и на шину MONO, можно отдельно включать или выключать.
- Управлять панорамированием сигнала, передаваемого из входного канала на шину STEREO L/R, можно при помощи регулятора TO ST PAN (Панорамирование на стерео). (Этот регулятор не оказывает воздействия на сигнал, передаваемый на шину MONO).
- Этот регулятор служит для управления балансом громкости левого/правого сигнала, передаваемого из канала ST IN на шину STEREO. Если для PAN задан режим PAN/BALANCE, пользователь может отдельно регулировать позицию панорамирования сигналов, передаваемых на шину STEREO L/R (см. [стр. 39](#)).

■ Режим LCR

В этом режиме сигналы из входного канала передаются на три шины (STEREO (L/R) и MONO (C)) одновременно.

- Сигналы, передаваемые из входного канала на шину STEREO и на шину MONO, включаются и выключаются согласованно.
- Регулятор CSR (Соотношение сторон и центра) указывает соотношение уровней сигнала, передаваемого из входного канала на шину STEREO (L/R) и шину MONO (C).
- Регулятор TO ST PAN/BALANCE определяет уровень сигнала, передаваемого из входного канала на шину STEREO (L/R) и шину MONO (C).

ПРИМЕЧАНИЕ

Для мониторинга сигнала шины STEREO или шины MONO через наушники или аналогичные устройства нажмите кнопку MONITOR (Мониторинг) в области доступа к функциям и выберите LCR в качестве источника монитора, прежде чем перейти к следующей процедуре.

ШАГ

1. Настройте фантомное питание, усиление и фазу входного канала, сигнал из которого должен посылаться на шину STEREO/MONO.
2. С помощью клавиш выбора банков в секции Centralogic выберите входной канал, из которого сигнал будет передаваться на шину STEREO/MONO.
3. В поле STEREO/MONO нажмите регулятор для выбора канала, который нужно настроить на экране OVERVIEW (Обзор), затем нажмите регулятор еще раз.
4. Используйте кнопку выбора MODE (Режим) в окне TO STEREO/MONO (На стерео/моно), чтобы выбрать либо режим ST/MONO, либо режим LCR для каждого канала.
5. В секции MASTER (Главная) на верхней панели включите клавишу [ON] для канала STEREO / канала MONO и поднимите фейдер до нужного уровня.
6. В секции INPUT на верхней панели включите клавишу [ON] для входного канала, которым нужно управлять, и переместите вверх фейдер до нужного положения.

Следующие шаги будут различными в зависимости от того, какой режим был выбран для канала на шаге 4 — режим ST/MONO или режим LCR.

Каналы, для которых выбран режим ST/MONO

7. В окне TO STEREO/MONO с помощью кнопки STEREO/MONO (На стерео/моно) можно включать или выключать сигнал, передаваемый из входного канала на шину STEREO/шину MONO.
8. Для управления панорамированием сигнала, передаваемого из входного канала на шину STEREO, служит регулятор TO ST PAN.

Каналы, для которых выбран режим LCR

7. В окне TO STEREO/MONO (На стерео/моно) с помощью кнопки LCR согласованно включите или выключите сигналы, передаваемые из входного канала на шину STEREO/шину MONO.
8. Используйте регулятор CSR для регулировки разности уровней между сигналами, передаваемыми из входного канала на шину STEREO (L/R) и на шину MONO (C).
9. Для управления панорамированием сигналов, передаваемых из входного канала на шину STEREO (L/R) и шину MONO (C), служит регулятор TO ST PAN.



Экран OVERVIEW (Обзор)



Окно TO STEREO/MONO (На стерео/моно)

Окно TO STEREO/MONO (На стерео/моно) (8 кан.)

Здесь можно управлять включением/выключением настроек панорамирования/баланса для сигнала, передаваемого из входных каналов на шину STEREO (L/R) и шину MONO (C) в группах по восемь каналов.



① Кнопка выбора канала

Служит для выбора канала. Можно выбрать несколько каналов одновременно.

② Индикаторы режима

Загорается индикатор режима, выбранного в настоящий момент.

③ Кнопка MODE

Для канала MONO предусмотрена возможность переключения между режимами ST/MONO и LCR. Для канала STEREO предусмотрена возможность переключения между режимами PAN и BALANCE.

④ Кнопки ST/MONO

Эти кнопки представляют собой переключатели (вкл./выкл.) сигналов, передаваемых из любого канала на шину STEREO/шину MONO, если для кнопки MONO установлен режим ST/MONO.

⑤ Индикатор среза сигнала при перегрузке Σ

Горит для индикации среза сигнала при перегрузке в какой-либо точке канала.

⑥ Регулятор TO ST PAN/TO ST BALANCE

Для каналов MONO этот регулятор работает как регулятор PAN, служащий для регулировки панорамирования левого/правого сигналов, передаваемых на шину STEREO. Для каналов STEREO этот регулятор работает как регулятор PAN и регулятор BALANCE, служащий для регулировки громкости левого и правого сигналов, передаваемых на шину STEREO. Для регулировки значения выберите регулятор нажатием, затем используйте соответствующий многофункциональный регулятор.

⑦ Вкладки

Позволяют переключаться между окнами.

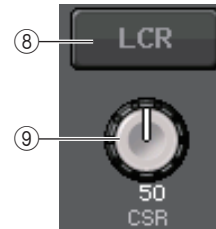

⑧ Кнопка LCR

Если кнопка MODE установлена в режим LCR, эта кнопка отображается вместо ④. Эта кнопка является общим переключателем (вкл./выкл.) сигналов, передаваемых из канала на шину STEREO и на шину MONO. Если эта кнопка выключена, никакие сигналы не будут передаваться из соответствующего входного канала на шину STEREO или шину MONO.

⑨ Регулятор CSR

Служит для настройки относительного уровня сигналов, передаваемых из канала на шину STEREO (L/R) и шину MONO (C) в диапазоне 0–100 %. Для регулировки значения выберите регулятор нажатием, затем используйте соответствующий многофункциональный регулятор. (стр. 41).

Добавлена функция панорамы (только для монофонических входных каналов)

Настройка панорамы для сигналов, отправляемых на шину STEREO, позволяет выбрать настройки PAN LAW (принцип панорамы). Можно выбрать одно из следующих значений.

CENTER NOMINAL (номинальный по центру)	Уровень панорамы: номинальный по центру и +3 дБ при панорамировании влево или вправо на 100 %.
LR NOMINAL (номинальный слева и справа)	Уровень панорамы: -3 дБ по центру и номинальный при панорамировании влево или вправо на 100 %.

ПРИМЕЧАНИЕ

Настройки также применяются к сигналам, передаваемым на стереофонические шины MIX.

ШАГ

1. Выберите монофонический входной канал.
2. В поле STEREO/MONO (стерео/моно) нажмите регулятор для выбора канала, который нужно настроить в окне OVERVIEW (обзор), затем нажмите регулятор еще раз. Либо в поле PAN/BALANCE (панорама/баланс) нажмите регулятор для выбора канала, который нужно настроить в окне SELECTED CHANNEL (выбранный канал), затем нажмите регулятор еще раз.
3. Используйте кнопку выбора PAN LAW (принцип панорамы) в окне TO STEREO/MONO (на стерео/моно), чтобы настроить PAN LAW (принцип панорамы) для каждого канала.



1 Кнопка выбора PAN LAW (принцип панорамы)

С помощью этого переключателя можно настроить PAN LAW (принцип панорамы) для входного канала.



Для CENTER NOMINAL
(номинальный по центру)



Для LR NOMINAL
(номинальный слева и справа)

ПРИМЕЧАНИЕ

Настройки PAN LAW (принцип панорамы) также доступны в режиме LCR (левый/центральный/правый). Они также доступны в режиме Surround (объемное звучание).

Вы также можете проверить состояние настроек PAN LAW (принцип панорамы) в показанном ниже окне. Если для канала включена индикация **LRN**, PAN LAW (принцип панорамы) — LR NOMINAL (номинальный слева и справа).

- Окно TO STEREO/MONO (на стерео/моно) (CH1-48, CH49-72/ST IN(CL5), CH49-64/ST IN(CL3), ST IN(CL1))



- Окно OVERVIEW (обзор) (поле STEREO/MONO (стерео/моно))



- Окно SELECTED CHANNEL VIEW (представление выбранного канала) (поле PAN/BALANCE (панорама/баланс))



Окно TO STEREO/MONO (На стерео/моно) (CH 1–48, CH 49–72/ST IN (CL5), CH 49–64/ST IN (CL3), ST IN (CL1))

Служит для настройки состояния сигнала, передаваемого из соответствующего входного канала на шину STEREO/MONO. В нем также можно отрегулировать панорамирование и баланс в группах для восьми выбранных каналов.

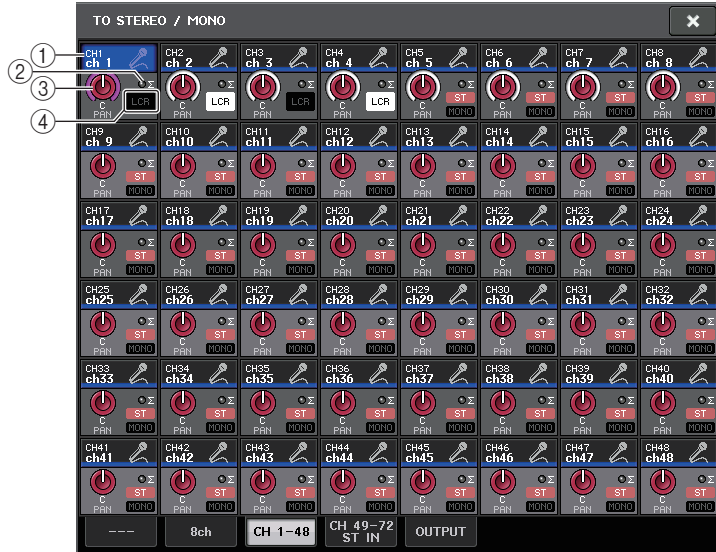

1 Кнопка выбора канала

Служит для выбора канала. Можно выбрать несколько каналов одновременно.

2 Индикатор среза сигнала при перегрузке Σ

Горит для индикации среза сигнала при перегрузке в какой-либо точке канала.

3 Регулятор TO ST PAN/TO ST BALANCE

Регулировка панорамирования и баланса.

Для регулировки значения выберите регулятор нажатием, затем используйте соответствующий многофункциональный регулятор.

В случае перегрузки в любой точке измерения в этом канале загорается индикатор Σ справа от регулятора.

4 Индикатор ST/MONO

Если для канала установлен режим ST/MONO, эти индикаторы индивидуально указывают состояние вкл./выкл. для сигналов, передаваемых из канала на шину STEREO/шину MONO.

Если для канала установлен режим LCR, в этом месте отображается индикатор LCR. Индикатор LCR указывает состояние вкл./выкл. для всех сигналов, передаваемых из этого канала на шину STEREO и шину MONO.

Уровень сигнала при выборе режима LCR

Если выбран режим LCR, уровень сигнала, передаваемого на шину STEREO (L/R) и шину MONO (C), будет меняться в соответствии с настройками регуляторов CSR и TO ST PAN.

■ Если для регулятора CSR установлено значение 0 % (канал MONO)

Регулятор TO ST PAN работает как обычный регулятор PAN, сигнал на шину MONO (C) не передается.

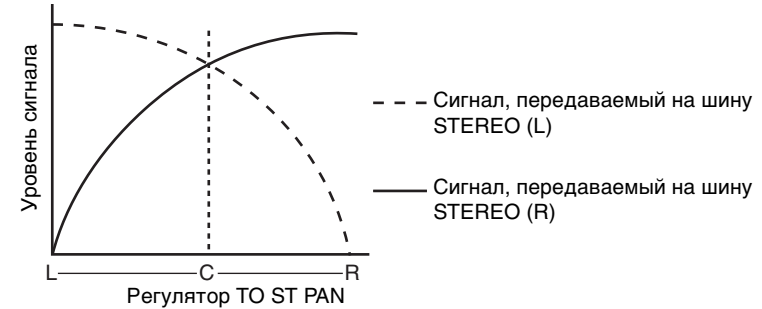

■ Если для регулятора CSR установлено значение 0 % (канал STEREO)

Регулятор TO ST BALANCE работает как обычный регулятор BALANCE, при этом сигнал на шину MONO (C) не передается.

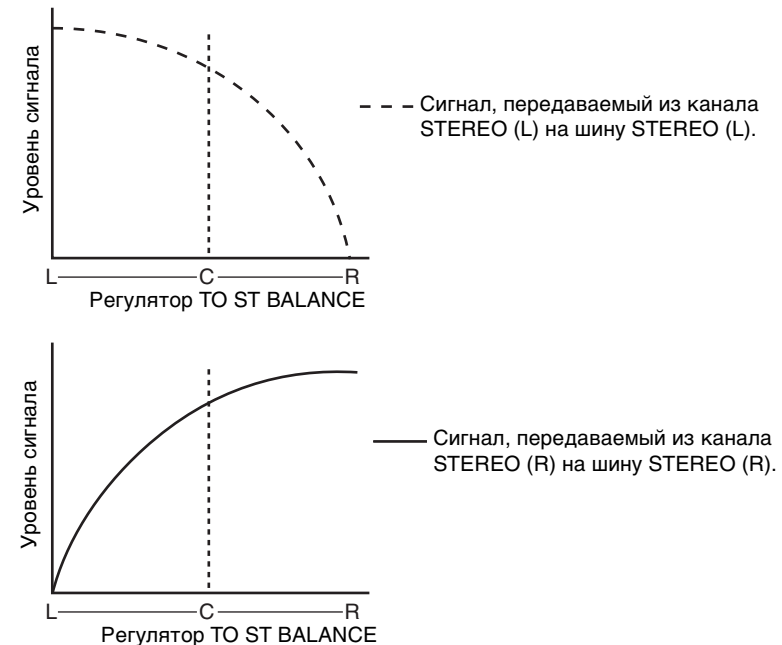

■ Если для регулятора CSR установлено значение 100 %

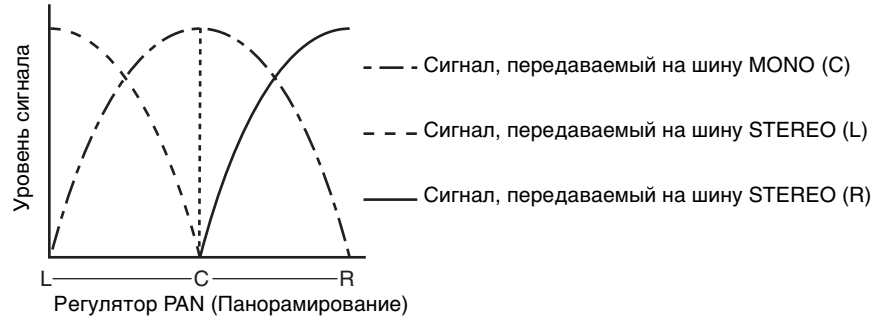

■ Если для регулятора CSR установлено значение 100 % (канал ST IN)

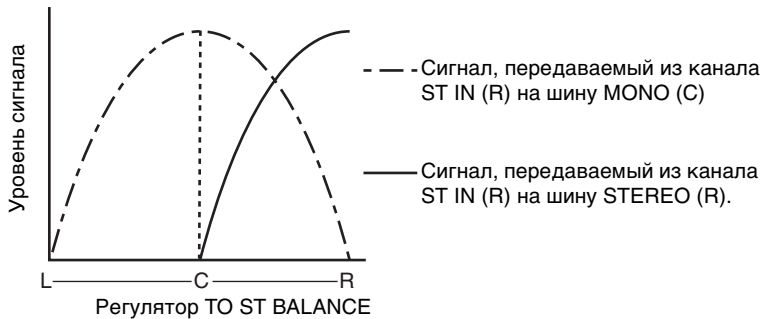
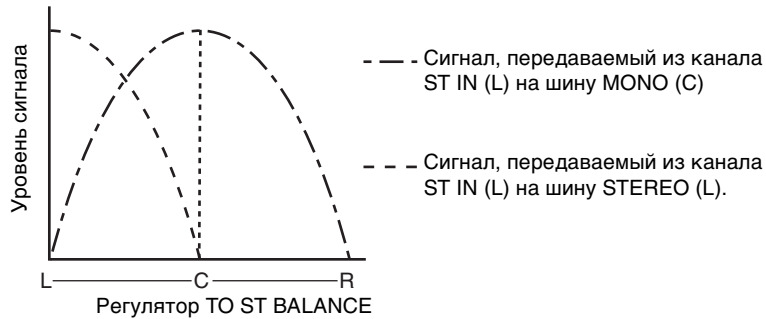

Передача сигнала из входного канала на шину MIX/MATRIX

Шины MIX в основном используются с целью передачи сигналов на динамики для сценического мониторинга или на внешние процессоры эффектов. Шины MATRIX применяются для выполнения микширования, независимого от шины STEREO или шин MIX, и обычно служат для передачи сигналов на основное записывающее устройство или систему мониторинга для музыкантов.

Для передачи сигнала из входного канала на шину MIX/MATRIX предусмотрены три следующих способа.

■ С помощью секции SELECTED CHANNEL (Выбранный канал)

В этом способе для настройки уровней передачи на шины MIX/MATRIX используются регуляторы в секции SELECTED CHANNEL (Выбранный канал). При использовании этого способа сигналы, передаваемые из конкретного входного канала на все шины MIX/MATRIX, могут регулироваться согласованно.

■ С помощью секции Centralogic

В этом способе для настройки уровней передачи сигналов на шины MIX/MATRIX используются многофункциональные регуляторы в секции Centralogic. При использовании этого способа можно одновременно настраивать сигналы, передаваемые из восьми последовательных входных каналов на конкретную шину MIX/MATRIX.

■ С помощью фейдеров (режим SENDS ON FADER)

Этот способ предусматривает переключение модуля серии CL в режим SENDS ON FADER (передача на фейдер) и использование фейдеров на верхней панели для настройки уровней передачи сигналов на шины MIX/MATRIX. При использовании этого способа можно одновременно настраивать сигналы, передаваемые из всех входных каналов на конкретную шину MIX/MATRIX.

С помощью секции SELECTED CHANNEL (Выбранный канал)

В этом разделе описана процедура настройки уровней передачи сигналов, передаваемых из конкретного входного канала на все шины MIX/MATRIX, с помощью регуляторов в секции SELECTED CHANNEL.

ШАГ

1. Назначьте выходной порт для каждой шины MIX/MATRIX, на которую требуется передавать сигналы, и подключите к соответствующему выходному порту систему мониторинга, внешний процессор эффектов или другое устройство.
2. С помощью клавиш [SEL] на верхней панели выберите входной канал, который будет передавать сигналы на шину MIX/MATRIX.
3. Нажмите один из регуляторов в секции Selected Channel.
4. Включите кнопку ON в поле SEND на экране SELECTED CHANNEL VIEW (Представление выбранного канала).
5. Включите кнопку TO MATRIX SEND ON/OFF для шины MIX, которая является местом назначения передачи.
6. В секции SELECTED CHANNEL используйте регулятор MIX/MATRIX SEND LEVEL для настройки уровней передачи для шин MIX/MATRIX.



SELECTED CHANNEL
(Выбранный канал) Экран VIEW

ПРИМЕЧАНИЕ

- Если требуется выполнять мониторинг сигнала, передаваемого на конкретную шину MIX/MATRIX, с помощью клавиш выбора банков получите доступ к соответствующему каналу MIX/MATRIX и нажмите соответствующую клавишу [CUE] в секции Centralogic.

Шины MIX могут быть либо типа FIXED с фиксированным уровнем передачи, либо типа VARI с переменным уровнем передачи. Все шины MATRIX — типа VARI. Можно переключаться между типами FIXED и VARI для любых двух соседних шин MIX с нечетным/четным номером. Для этого нажмите кнопку SETUP (Настройка), а затем — кнопку BUS SETUP (Настройка шины), чтобы открыть окно BUS SETUP.

■ Если шина MIX относится к типу FIXED



Отображается серый кружок вместо регулятора TO MIX SEND LEVEL (Уровень передачи на MIX), уровень передачи изменить невозможно.

■ Если шина MIX или шина MIX относится к типу VARI



Регулятор TO MIX SEND LEVEL отображается тем же цветом, что и соответствующий регулятор в секции SELECTED CHANNEL (Выбранный канал). В этом случае можно использовать соответствующий регулятор в секции SELECTED CHANNEL (Выбранный канал) для настройки уровня передачи.

■ Если шина MIX/MATRIX относится к типу стереошины



Можно связать основные параметры двух соседних шин MIX/MATRIX с нечетным/четным номером. Если шина MIX/MATRIX, которая является местом назначения передачи, задана как стереофоническая, левый регулятор из двух соседних регуляторов TO MIX/MATRIX SEND LEVEL будет работать как регулятор TO MIX/MATRIX PAN. (Если в окне TO STEREO/MONO (На стерео/моно) выбран режим BALANCE, этот регулятор будет работать как регулятор BALANCE).

ПРИМЕЧАНИЕ

- Для канала MONO правый регулятор будет настраивать общий уровень передачи для двух шин MIX/MATRIX, а левый регулятор — панорамирование между двумя шинами MIX/MATRIX. При повороте левого регулятора TO MIX/MATRIX SEND LEVEL против часовой стрелки будет увеличиваться уровень сигнала, передаваемого на нечетную шину MIX/MATRIX, а при повороте по часовой стрелке — увеличиваться уровень сигнала, передаваемого на четную шину MIX/MATRIX.

- Для канала STEREO в случае выбора режима BALANCE (баланс) в окне TO STEREO/MONO (На стерео/моно) правый регулятор будет настраивать общий уровень передачи для двух шин MIX/MATRIX, а левый регулятор — баланс громкости левого и правого сигналов, передаваемых на две шины MIX/MATRIX. При повороте левого регулятора TO MIX/MATRIX SEND LEVEL против часовой стрелки будет увеличиваться уровень сигнала, передаваемого из канала L на нечетную шину MIX/MATRIX, а при повороте по часовой стрелке — увеличиваться уровень сигнала, передаваемого из канала R на четную шину MIX/MATRIX. Если в окне TO STEREO/MONO (На стерео/моно) выбран режим PAN, левый регулятор будет работать как регулятор PAN. Правый регулятор будет работать так же, как в режиме BALANCE.

С помощью секции Centralogic

Пользователь может настроить уровень передачи сигналов, передаваемых из восьми последовательных входных каналов на конкретную шину MIX/MATRIX, с помощью многофункциональных регуляторов в секции Centralogic.

ШАГ

- Назначьте выходной порт для каждой шины MIX/MATRIX, на которую требуется передавать сигналы, и подключите к соответствующему выходному порту систему мониторинга, внешний процессор эффектов или другое устройство.
- С помощью клавиш выбора банков в секции Centralogic выберите каналы, которыми требуется управлять.
- На экране OVERVIEW (Обзор) нажмите регулятор TO MIX/MATRIX SEND LEVEL, чтобы выбрать нужную шину MIX/MATRIX, которая является местом назначения, а затем нажмите регулятор еще раз.
- С помощью кнопки SEND ON/OFF (Передача вкл./выкл.) на экране MIX SEND/MATRIX SEND можно включить и выключить сигнал, а также изменить уровень передачи.



Экран OVERVIEW (Обзор)

ПРИМЕЧАНИЕ

- Если требуется выполнять мониторинг сигнала, передаваемого на конкретную шину MIX/MATRIX, с помощью клавиш выбора банков назначьте соответствующий канал MIX для секции Centralogic и нажмите клавишу [CUE] для этого канала MIX/MATRIX.
- На экране OVERVIEW (Обзор) также можно настроить уровень передачи сигналов, передаваемых на шины MIX/MATRIX. Для этого нажмите регулятор SEND LEVEL для шины MIX/MATRIX, которую нужно настроить, а затем с помощью многофункционального регулятора в секции Centralogic измените уровень передачи.

Окно MIX SEND/MATRIX SEND

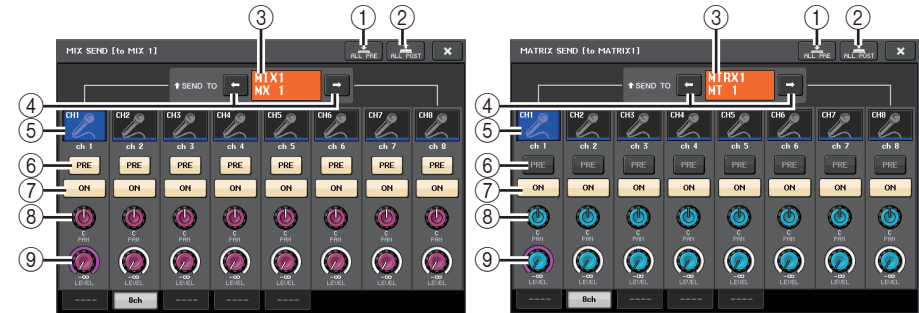

1 Кнопка ALL PRE (Все до)

Задает для точки передачи значение PRE. (Точка передачи — это точка выбранного места назначения передачи, в которую передаются сигналы из всех каналов — источников передачи, включая входные и выходные каналы). В это время будет гореть кнопка PRE/POST (До/после).

2 Кнопка ALL POST (Все после)

Задает для точки передачи значение POST. (Точка передачи — это точка выбранного места назначения передачи, в которую передаются сигналы из всех каналов — источников передачи, включая входные и выходные каналы). В это время кнопка PRE/POST не будет гореть.

3 Индикатор места назначения передачи

Указывает место назначения передачи, выбранное в настоящий момент.

4 Кнопки выбора места назначения передачи

Служат для выбора шин MIX/MATRIX как места назначения передачи.

5 Кнопка выбора канала

Служит для выбора настраиваемого канала-источника передачи. На этой кнопке появляется значок, номер и цвет текущего канала, а под кнопкой — название канала.

6 Кнопка PRE/POST (До и после)

Служит для переключения точки передачи любого канала-источника передачи между позициями PRE и POST. Если кнопка горит, в качестве точки передачи задана позиция PRE.

ПРИМЕЧАНИЕ

- Если кнопка PRE/POST включена, также можно выбрать PRE EQ (Непосредственно перед эквалайзером) или PRE FADER (Непосредственно перед фейдером) для любой шины MIX/MATRIX. Эта настройка выполняется в окне BUS SETUP (стр. 243).
- Кнопка PRE/POST не отображается для шин MIX типа FIXED.

7 Кнопка SEND ON/OFF

Включение и выключение передачи из любого канала-источника передачи.

8 Регулятор SEND PAN/BALANCE (Панорамирование/Баланс передачи)

Настройка панорамирования и баланса сигналов, передаваемых в стереофоническое место назначения. Если место назначения передачи монофоническое или для него установлен тип FIXED (Фиксированный), этот регулятор не отображается.

Если источник передачи монофонический, этот регулятор работает как регулятор PAN.

Если источник передачи стереофонический, пользователь может задать режим PAN/BALANCE в окне TO STEREO/MONO, чтобы указать режим работы регулятора PAN/BALANCE, в соответствии с которым он будет работать как регулятор PAN или BALANCE. Появится регулятор для выбранного здесь режима.



9 Регулятор SEND LEVEL (Уровень передачи)

Указывает уровень сигналов, передаваемых на выбранное место назначения передачи. Нажмите этот регулятор, чтобы настроить уровень с помощью многофункциональных регуляторов.

Если задано фиксированное (FIXED) место назначения передачи, вместо регулятора отображается серый кружок.

Использование фейдеров (режим SENDS ON FADER)

Пользователь может настроить сигналы, передаваемые из всех входных каналов на конкретную шину MIX/MATRIX, с помощью фейдеров на верхней панели.

ШАГ

1. Назначьте выходной порт для каждой шины MIX/MATRIX, на которую требуется передавать сигналы, и подключите к соответствующему выходному порту систему мониторинга, внешний процессор эффектов или другое устройство.
2. В области доступа к функциям нажмите кнопку SENDS ON FADER (Передача на фейдер).
3. Для переключения между шинами MIX 1–16 и MATRIX 17–24 используйте кнопки выбора MIX/MTRX ON в области доступа к функциям.
4. С помощью кнопок выбора шин MATRIX в области доступа к функциям выберите шину MIX/MATRIX, которая будет местом назначения передачи.
5. С помощью фейдеров в секции «Канальная линейка» на верхней панели отрегулируйте уровень передачи сигналов, направленных из входных каналов на выбранную шину MIX/MATRIX.



Область доступа к функциям

ПРИМЕЧАНИЕ

- Для переключения в режим SENDS ON FADER нажмите кнопку SENDS ON FADER. Последняя выбранная группа шин MIX/MATRIX назначается для секции Centralogic. Фейдеры в вертикальной секции канала и секции Master перемещаются в позиции, соответствующие уровням передачи сигналов, направляемых из каждого канала на выбранную в настоящий момент шину MIX/MATRIX.
- В качестве альтернативы можно нажать регулятор SEND LEVEL в секции SELECTED CHANNEL (Выбранный канал) для отображения окна, позволяющего выбрать шину назначения MIX/MATRIX.
- Шину MATRIX также можно выбрать с помощью клавиш выбора банков и клавиш [SEL] в секции Centralogic. Если шины MIX или шины MATRIX выбираются путем нажатия клавиш [SEL], автоматически изменяется состояние кнопки переключения MIX/MTRX ON FADER.
- При повторном нажатии кнопки выбора шины MIX/MATRIX, выбранной в настоящий момент, для соответствующего канала MIX/MATRIX включается контрольный мониторинг. Этот метод удобен, если требуется мониторинг сигнала, передаваемого на выбранную шину MIX/MATRIX.
- Можно назначить функцию SENDS ON FADER для клавиши USER DEFINED (Определяемая пользователем). Это позволит быстро переключаться в режим SENDS ON FADER для конкретной шины MIX/MATRIX, а также быстро возвращаться из этого режима.

SENDS ON FADER (Передача на фейдер), режим



① Кнопка переключения MIX/MTRX ON FADER

Используйте эту кнопку для переключения между режимами MIX 1–16 и MIX 17–24/MATRIX для шины, отображаемой в области доступа к функциям.

② Кнопки выбора шин MIX/MATRIX

Эти кнопки служат для выбора шин, которыми будут управлять фейдеры.

③ Кнопка «Закреть»

Выход из режима SENDS ON FADER.

Индикация отображения имени канала

В режиме SENDS ON FADER (Передача на фейдер) указывается состояние канала (ON/OFF).



CHANNEL ON

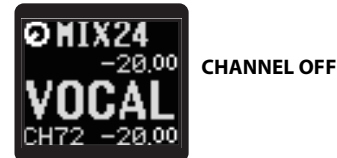

CHANNEL OFF

Номер канала отображается при выборе значения «NAME ONLY» для параметра NAME DISPLAY на странице PREFERENCE во всплывающем окне USER SETUP.



Индикация номера канала

Корректировка задержки между каналами (Задержка на входе)

В данном разделе описано, как корректировать задержку между входными каналами при помощи функции «Задержка на входе».

Эта функция удобна для коррекции фазового расхождения, вызванного расположением микрофонов на сцене, для добавления глубины звука путем фазового расхождения или коррекции задержки (временного интервала), которая может наблюдаться между видео- и аудиосигналами, которые передаются с площадки для трансляции по телевидению.

ШАГ

1. С помощью клавиш [SEL] на верхней панели выберите входной канал, который будет передавать сигналы на шину MIX/MATRIX.
2. Нажмите один из регуляторов в секции Selected Channel.
3. Нажмите поле INPUT DELAY (Задержка на входе) на экране SELECTED CHANNEL VIEW (Представление выбранного канала).
4. Нажмите вкладку 8 ch на экране INPUT DELAY (Задержка на входе).
5. Задайте задержку, используя регуляторы на экране и многофункциональные регуляторы.



Экран SELECTED CHANNEL VIEW (Представление выбранного канала)



Экран INPUT DELAY (Задержка на входе)

ПРИМЕЧАНИЕ

При просмотре 8-канального экрана INPUT DELAY (Задержка на входе) можно использовать клавиши Bank Select в секции Centralogic для переключения групп из восьми каналов.

Экран INPUT DELAY (для восьми каналов)

Здесь можно включить или выключить задержку входного канала, а также задать значение задержки.



1 Кнопка DELAY SCALE (Шкала задержки)

Нажмите эту кнопку, чтобы открыть окно DELAY SCALE (Шкала задержки), в котором можно выбрать единицы измерения для времени задержки. Имеются пять шкал задержки: meter (м/с), feet (фут/с), sample (число сэмплов), ms (мс) и frame (кадры). Если выбрать кадры в качестве единиц измерения, можно выбрать одну из шести частот кадров: 30, 30D, 29.97, 29.97D, 25 и 24. В этом случае при индикации имени канала в качестве единиц измерения отображается «fr».

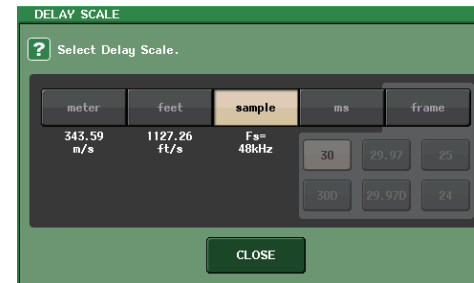

2 Кнопка выбора канала

Входной канал, выбранный в настоящий момент, обозначается синим цветом. Нажмите кнопку, чтобы выбрать канал.

3 Регулятор для установки задержки (только для входных каналов)

Для его настройки можно использовать многофункциональный регулятор. Текущее значение сразу отображается над регулятором (в мс) и под регулятором (в единицах измерения выбранной шкалы). В случае выбора значения ms (мс) для параметра DELAY SCALE (Шкала задержки), над регулятором ничего не отображается.

4 Вкладки

Позволяют переключаться между окнами.

5 Кнопка «Закреть»

Закрывает экран.

INPUT DELAY (CH1–48, CH49–72/ST IN(CL5), CH 49–64/ST IN (CL3), ST IN (CL1))

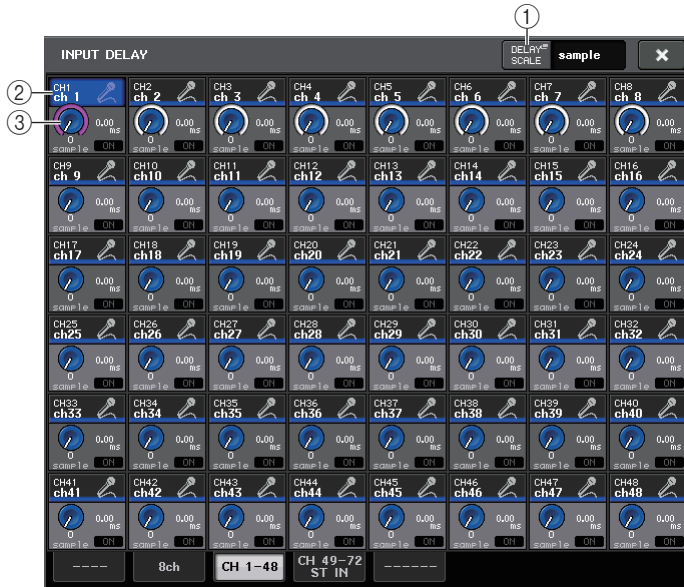

① Кнопка DELAY SCALE (Шкала задержки)

Нажмите эту кнопку, чтобы открыть окно DELAY SCALE (Шкала задержки), в котором можно выбрать единицы измерения для времени задержки.

② Кнопка выбора канала

Горит для указания входного канала, выбранного в настоящий момент. Нажмите кнопку, чтобы выбрать канал.

③ Регулятор для установки задержки (только для входных каналов)

Нажав регулятор, можно настроить это значение с помощью многофункционального регулятора. Текущее значение сразу отображается над регулятором (в мс) и под регулятором (в единицах измерения выбранной шкалы).

ПРИМЕЧАНИЕ

В случае выбора значения ms (мс) для параметра DELAY SCALE (Шкала задержки), справа от регулятора ничего не отображается.

Дополнительные функции для входных стереоканалов

V3 позволяет временно передавать сигналы на входной стереоканал как монофонические сигналы. Можно выбрать один из трех следующих параметров.

■ L-MONO

Только сигнал левого канала (L) передается как монофонический сигнал.

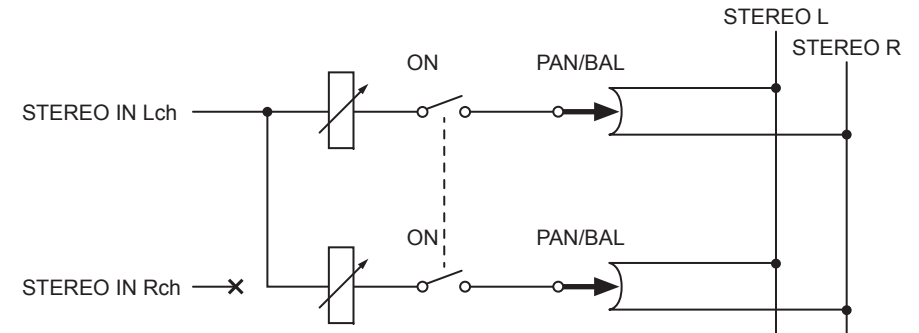

■ R-MONO

Только сигнал правого канала (R) передается как монофонический сигнал.

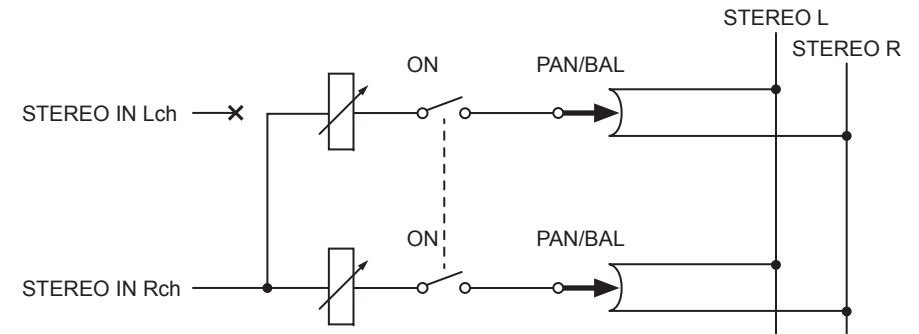

■ LR-MONO

Хотя результатом является монофонический сигнал (сумма сигналов с обоих каналов), правый канал стереофонического входного канала приглушен.

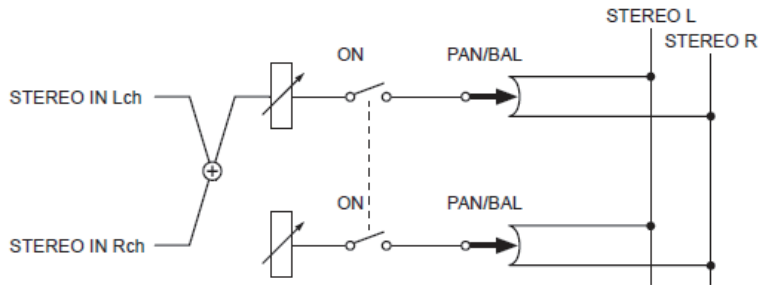

ПРИМЕЧАНИЕ

- При установке LR-MONO одновременно выбирается режим PAN (панорама). Кроме того, регулятор PAN (панорама) устанавливается в центральное положение.
- При установке LR, L-MONO или R-MONO одновременно выбирается режим BALANCE (баланс). Кроме того, регулятор BALANCE (баланс) устанавливается в центральное положение.

■ Процедура настройки

Если выбран входной стереоканал, отображается экран SELECTED CHANNEL VIEW (Представление выбранного канала), как показано ниже.



① Поле LR-MONO SELECT

Нажмите одну из четырех кнопок. Индикатор нажатой кнопки загорится, а индикаторы других кнопок погаснут.

	Обычная настройка STEREO
	L-MONO
	R-MONO
	LR-MONO

Если выбран входной стереоканал, отображается экран OVERVIEW (Обзор), как показано ниже.



② Кнопка LR-MONO SELECT

Это кнопка переключения. При ее нажатии настройка поочередно меняется.

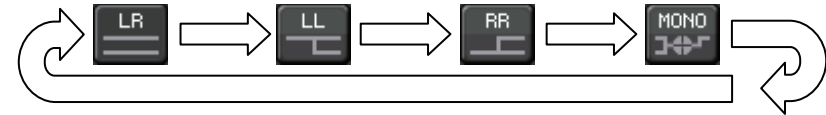

4 Регулятор DIV

Он определяет, как сигнал Center (по центру) подается на левый, правый и центральный каналы. При значении 0 сигнал Center (по центру) подается только на левый и правый каналы. При значении 50 сигнал Center (по центру) поровну подается на левый и правый каналы. При значении 100 сигнал Center (по центру) подается только на центральный канал (т. е. на реальный центр).

Для изменения уровня используйте регулятор SEND (MIX 5) секции Selected Channel (Выбранный канал).

5 Регулятор LFE

Определяет уровень канала LFE (эффектов низкой частоты).

Для изменения уровня используйте регулятор SEND (MIX 6) секции Selected Channel (Выбранный канал).

6 Позиция объемного звучания

Цвет показанного шарика меняется в зависимости от того, задана ли жесткая панорама объемного звучания (полностью влево или полностью вправо) или другая настройка.

Жесткая панорама: красный

Другая настройка: оранжевый

7 Схема объемного звучания

На этой схеме отображаются позиции объемного звучания. Нажмите здесь, чтобы открыть экран SURROUND PAN 1CH.

Экран OVERVIEW (Обзор)

Если для шины на экране BUS SETUP выбран режим объемного звучания, отображается экран OVERVIEW (Обзор), как показано ниже.



Корректировка левого и правого канала

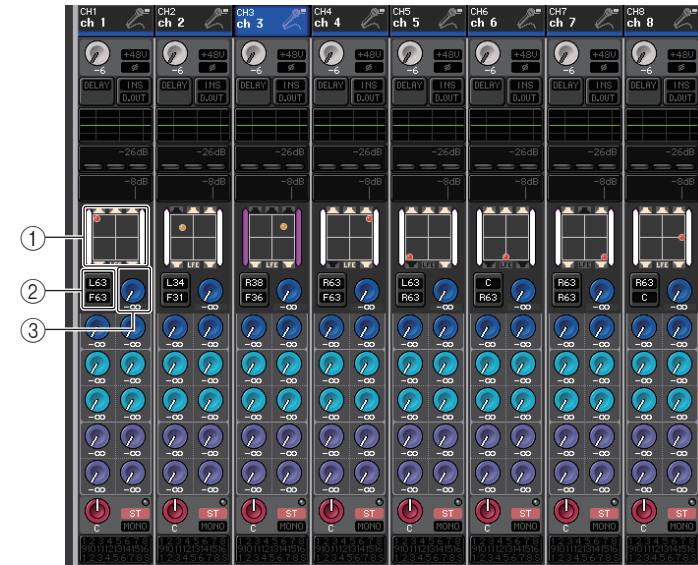

Корректировка переднего и заднего канала

1 Схема объемного звучания

На этой схеме отображаются позиции объемного звучания. Нажмите здесь, чтобы открыть экран SURROUND PAN 1CH.

2 Кнопка переключения L/R ↔ F/R

Используйте эту кнопку для переключения между экранами настройки левого-правого и переднего-заднего канала.

Для изменения уровня используйте регулятор SEND (MIX 5) секции Selected Channel (Выбранный канал).

3 Регулятор LFE

Определяет уровень канала LFE (эффектов низкой частоты).

Для изменения уровня используйте регулятор SEND (MIX 6) секции Selected Channel (Выбранный канал).

Экран SURROUND PAN 1CH

Если для шины на экране BUS SETUP выбран режим объемного звучания, отображается экран SURROUND PAN 1CH, как показано ниже. Этот экран отображается, если нажать область отображения панорамы на экране SELECTED CHANNEL VIEW (Представление выбранного канала) или на экране OVERVIEW (Обзор).

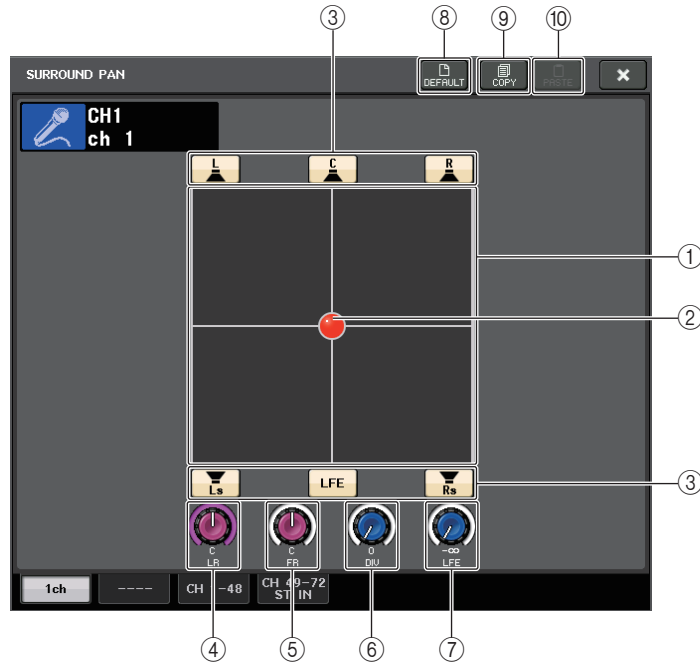

① Схема объемного звучания

На этой схеме отображаются позиции объемного звучания.

② Позиция объемного звучания

Можно задать позицию объемного звучания, коснувшись и перетащив шарик на схеме.

③ Назначение кнопок каждой шине

Все эти кнопки по умолчанию включены. Если с какой-то шины сигнал выводить не следует, выключите кнопку этой шины.

④ Регулятор L/R

Этот параметр используется для настройки левой и правой позиции объемного звучания. Для изменения уровня используйте регулятор SEND (MIX 1) секции Selected Channel (Выбранный канал).

⑤ Регулятор F/R

Этот параметр используется для настройки передней и задней позиции объемного звучания.

Для изменения уровня используйте регулятор SEND (MIX 3) секции Selected Channel (Выбранный канал).

⑥ Регулятор DIV

Он определяет, как сигнал Center (по центру) подается на левый, правый и центральный каналы. При значении 0 сигнал Center (по центру) подается только на левый и правый каналы. При значении 50 сигнал Center (по центру) поровну подается на левый и правый каналы. При значении 100 сигнал Center (по центру) подается только на центральный канал (т. е. на реальный центр).

Для изменения уровня используйте регулятор SEND (MIX 5) секции Selected Channel (Выбранный канал).

⑦ Регулятор LFE

Определяет уровень канала LFE (эффектов низкой частоты).

Для изменения уровня используйте регулятор SEND (MIX 6) секции Selected Channel (Выбранный канал).

⑧ Кнопка DEFAULT (По умолчанию)

Нажмите эту кнопку, чтобы сбросить все параметры на исходные значения.

⑨ Кнопка COPY (Копировать)

Все настройки параметров будут скопированы в буферную память.

⑩ Кнопка PASTE (Вставить)

Нажав эту кнопку, можно вставить скопированные настройки из буферной памяти в текущие настройки. Если допустимые данные не были скопированы в буферную память, ничего не происходит.

Экран SURROUND PAN (CH 1–48, CH 49–72/ST IN (CL5), CH 49–64/ST IN (CL3), ST IN (CL1))

Если для шины на экране BUS SETUP выбран режим объемного звучания, отображается экран SURROUND PAN (CH 1–48, CH 49–72/ST IN (CL5), CH 49–64/ST IN (CL3), ST IN (CL1)), как показано ниже. Этот экран отображается, если нажать область отображения панорамы на экране SELECTED CHANNEL VIEW (Представление выбранного канала) или на экране OVERVIEW (Обзор).



Корректировка левого и правого канала

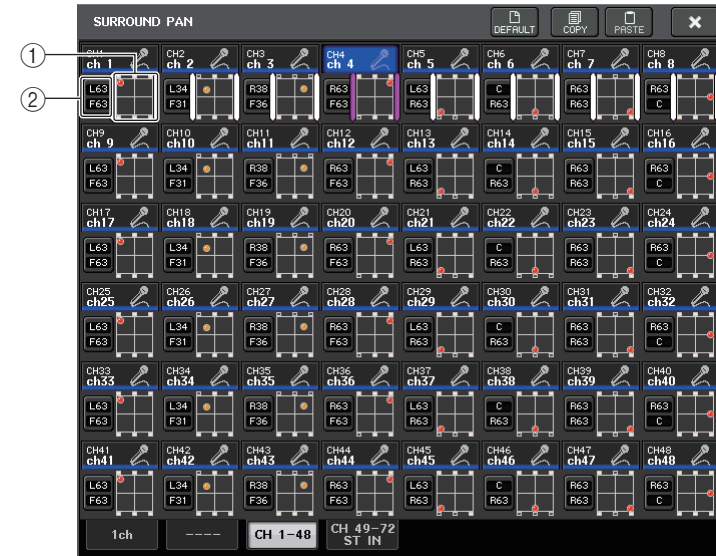

Корректировка переднего и заднего канала

- ① **Схема объемного звучания**
На этой схеме отображаются позиции объемного звучания.
- ② **Кнопка переключения L/R ↔ F/R**
Используйте эту кнопку для переключения между экранами настройки левого-правого и переднего-заднего канала.
Для изменения уровня используйте регулятор SEND (MIX 5) секции Selected Channel (Выбранный канал).

Экран TO STEREO/MONO (На стерео/моно)

Если для шины на экране BUS SETUP выбран режим объемного звучания, отображается экран TO STEREO/MONO 8CH для MIX 1–8, как показано ниже. Каналы MIX 1–6 предназначены для микширования.



① Кнопки L/R

Эти кнопки служат для выбора места назначения выходного сигнала.

② Фейдер настройки коэффициента

Используйте этот фейдер для установки коэффициента микширования. Имеется индикатор перегруза Σ .

Появится экран TO STEREO/MONO OUTPUT, показанный ниже. Параметры для MIX 1–6 задать нельзя. Этот экран служит только для отображения параметров.



Операции с библиотеками каналов

Библиотека «INPUT CHANNEL LIBRARY» позволяет пользователю сохранять и загружать различные параметры (включая настройки предусилителей) для входных каналов.

Для загрузки элемента библиотеки нажмите соответствующую кнопку LIBRARY (Библиотека) на экране SELECTED CHANNEL VIEW (Представление выбранного канала). Подробнее об использовании библиотеки см. в разделе «Использование библиотек» в отдельном руководстве пользователя.

Кнопка LIBRARY (Библиотека)



Каналы OUTPUT

В этой главе описаны выходные каналы (каналы MIX, MATRIX, STEREO и MONO).

Прохождение сигналов для выходных каналов

Секция выходных каналов принимает сигналы, передаваемые из входных каналов на разные шины, обрабатывает их с применением эквалайзера и динамического процессора и передает сигналы на выходные порты или другие шины. Имеются следующие типы выходных каналов.

Каналы MIX

Эти каналы выполняют обработку сигналов, переданных из входных каналов на шины MIX, и выводят их на соответствующий выходной порт, шину MATRIX, шину STEREO или шину MONO (C).

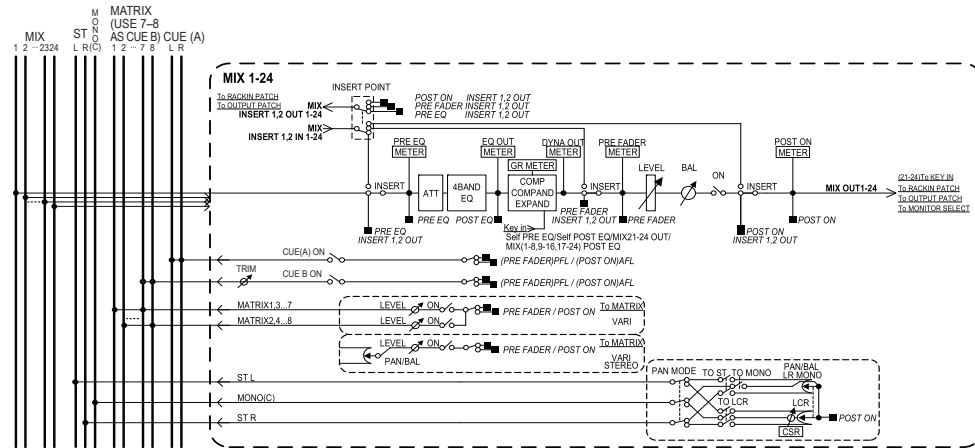

Канал STEREO / канал MONO (C)

Каждый из этих каналов обрабатывает сигнал, переданный из входных каналов на шину STEREO или шину MONO (C), и передает его на соответствующий выходной порт или шину MATRIX. Если входные каналы находятся в режиме LCR (Левый/Центральный/Правый), каналы STEREO (L/R) и канал MONO (C) могут использоваться совместно как набор из трех выходных каналов.

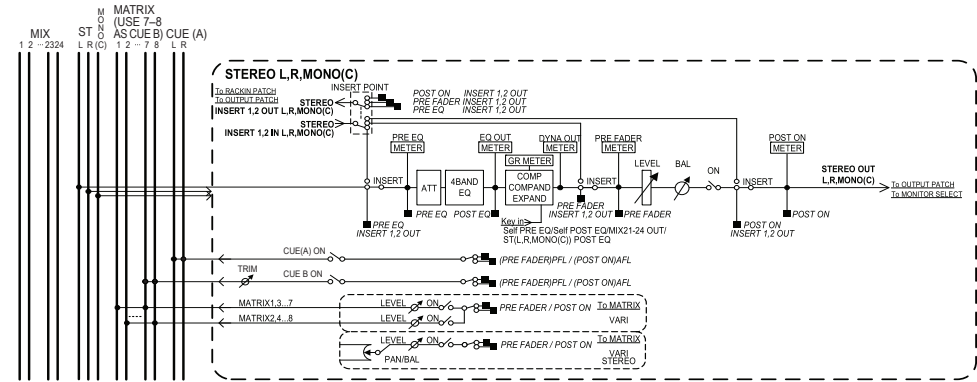

Канал MATRIX

Эти каналы выполняют обработку сигналов, переданных из входных каналов, каналов MIX и каналов STEREO/MONO на шины MATRIX, и передают их на соответствующие выходные порты.

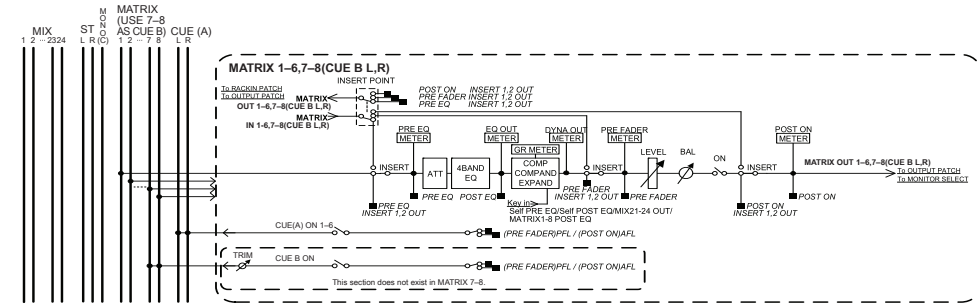

- 4 BAND EQ (Четырехполосный эквалайзер)**
 Параметрический эквалайзер с четырьмя полосами частот: HIGH (высокие), HIGH MID (верхние средние), LOW MID (нижние средние) и LOW (низкие).
- DYNAMICS 1 (Динамический процессор 1)**
 Этот динамический процессор можно использовать как компрессор, экспандер или компандер.
- LEVEL (Уровень)**
 Регулирует уровень выходного сигнала канала.

- **ON (Вкл./выкл.)**
Включение или выключение выходного канала. При выключении соответствующий канал приглушается.
- **MATRIX ON/OFF (Вкл./выкл. передачи на MATRIX)**
Включение/выключение сигналов, передаваемых из каналов MIX, канала STEREO (L/R) или канала MONO (C) на любую шину MATRIX.
- **MATRIX (Уровень передачи на MATRIX)**
Позволяет регулировать уровень передачи для сигнала, передаваемого с каналов MIX, канала STEREO (L/R) или канала MONO (C) на каждую шину MATRIX 1–8. В качестве позиции, из которой сигнал передается на шину MATRIX, можно выбрать один из следующих вариантов: непосредственно перед фейдером или непосредственно после клавиши [ON].
Если для шины MATRIX, являющейся местом назначения передачи, установлен режим стерео, можно использовать регулятор PAN для настройки панорамирования между двумя шинами MATRIX. Если каналом-источником является стереоканал MIX или канал STEREO, с помощью регулятора BALANCE можно настроить баланс громкости левого и правого каналов, передаваемых на две шины MATRIX.
- **INSERT (Вставка)**
Можно подключить нужные выходные/входные порты для вставки внешнего устройства, такого как процессор эффектов. Предусмотрена возможность переключения позиций входа и выхода вставки.
- **METER (Индикатор)**
Служит для индикации уровня выходного канала.
Можно переключать позицию, в которой определяется уровень.
- **KEY IN (только для каналов MIX 21–24)**
Можно передавать выходные сигналы каналов MIX 21–24 на динамические процессоры и использовать их как сигналы ввода с клавиатуры для управления динамикой.
- **RACK IN PATCH (Подключение на входе стойки)**
Обеспечивает подключение выходного сигнала из выходного канала на вход стойки.
- **OUTPUT PATCH (Подключение на выходе)**
Служит для назначения выходного порта для выходного канала.
- **MONITOR SELECT (Выбор монитора)**
Выбор выходного сигнала из выходного канала как источника монитора.

Определение названия и значка канала

ШАГ

1. С помощью клавиш выбора банков в секции Centralogic выберите выходные каналы.
2. На экране OVERVIEW (Обзор) нажмите поле номера / названия канала, для которого требуется указать название и значок.
3. Выполните те же шаги, что и для входных каналов (см. стр. 29).

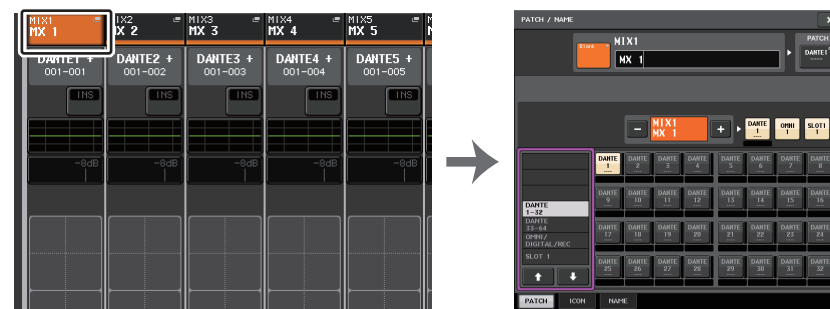

Экран OVERVIEW (Обзор)

Экран PATCH/NAME
(Подключение/название)

Передача сигнала из каналов MIX на шину STEREO/MONO

Существует два способа передачи сигналов на шину STEREO или шину MONO: режим ST/MONO и режим LCR. Предусмотрена возможность выбора режима отдельно для любого канала. Каждый из режимов работает таким же образом, как для входных каналов.

ШАГ

1. С помощью клавиш выбора банков в секции Centralogic выберите канал MIX, из которого сигнал будет передаваться на шину STEREO/MONO.
2. В поле STEREO/MONO нажмите регулятор для выбора канала, который нужно настроить на экране OVERVIEW (Обзор), затем нажмите регулятор еще раз.
3. Используйте кнопку выбора MODE (Режим) в окне TO STEREO/MONO (На стерео/моно), чтобы выбрать либо режим ST/MONO, либо режим LCR для каждого канала.
4. В секции MASTER (Главная) на верхней панели включите клавишу [ON] для канала STEREO / канала MONO и поднимите фейдер до нужного уровня.
5. Нажмите клавишу выбора банка OUTPUT в секции Centralogic, чтобы каналы MIX, параметры которых требуется настроить, были назначены для секции Centralogic.
6. Включите клавиши [ON] для этих каналов и установите нужное значение главного уровня канала MIX при помощи фейдера в секции Centralogic.

Следующие шаги будут различными в зависимости от того, какой режим был выбран для канала на шаге 3 — режим ST/MONO или режим LCR.

Каналы, для которых выбран режим ST/MONO

7. В окне TO STEREO/MONO с помощью кнопки ST/MONO включите или выключите сигнал, передаваемый из канала MIX на шину STEREO/шину MONO.
8. Для управления панорамированием сигнала, передаваемого из канала MIX на шину STEREO, служит регулятор TO ST PAN.

Каналы, для которых выбран режим LCR

7. Включите кнопку LCR в окне TO STEREO/MONO (На стерео/моно).
8. Выберите нажатием регулятор CSR и с помощью многофункциональных регуляторов 1–8 настройте разные уровни для сигналов, передаваемых из этого канала на шину STEREO (L/R) и на шину MONO (C).
9. Нажмите регулятор TO ST PAN для его выбора и используйте многофункциональные регуляторы 1–8 для регулировки панорамирования сигналов, передаваемых из канала MIX на шину STEREO (L/R), и баланса уровня сигналов, передаваемых на шину MONO (C) и шину STEREO (L/R).



Экран OVERVIEW (Обзор)

Окно TO STEREO/MONO (На стерео/моно)

ПРИМЕЧАНИЕ

Подробнее о том, как изменяется уровень сигнала, передаваемого в режиме LCR из канала MIX на любую шину в соответствии положением регулятора TO ST PAN, см. «Уровень сигнала при выборе режима LCR» (стр. 41).

Окно TO STEREO/MONO (На стерео/моно) (8 кан.)

В этом окне можно управлять включением/выключением и настройками панорамирования/баланса сигнала, передаваемого из каналов MIX на шину STEREO (L/R) и шину MONO (C) в группах из 8 каналов.



Режим ST/MONO

Режим LCR

1. **Кнопка выбора канала**
Служит для выбора канала. Можно выбрать несколько каналов одновременно.
2. **Индикаторы режима**
Загорается индикатор режима, выбранного в настоящий момент.

③ Кнопка MODE

Нажимайте эту кнопку для переключения между режимами ST/MONO и LCR.

④ Кнопки ST/MONO

Эти кнопки представляют собой индивидуальные переключатели (вкл./выкл.) для сигналов, передаваемых из любого канала на шину STEREO/шину MONO, если для кнопки MONO установлен режим ST/MONO.

⑤ Индикатор среза сигнала при перегрузке Σ

Горит для индикации среза сигнала при перегрузке в какой-либо точке канала.

⑥ Регулятор TO ST PAN/TO ST BALANCE

При типе сигнала MONO в канале MIX этот регулятор работает как регулятор PAN, который служит для настройки левой и правой позиции панорамирования сигнала, передаваемого на шину STEREO. При типе сигнала STEREO в канале MIX этот регулятор работает как регулятор BALANCE, который служит для регулировки баланса уровня громкости левого и правого сигналов, передаваемых на шину STEREO. Для регулировки значения выберите регулятор нажатием, затем используйте соответствующий многофункциональный регулятор.

⑦ Вкладки

Позволяют переключаться между окнами.

⑧ Кнопка LCR

Эта кнопка является общим переключателем (вкл./выкл.) сигналов, передаваемых из канала на шину STEREO и на шину MONO. Если эта кнопка выключена, никакие сигналы не будут передаваться из соответствующего входного канала на шину STEREO или шину MONO.

⑨ Регулятор CSR

Служит для настройки относительного уровня сигналов, передаваемых из канала на шину STEREO (L/R) и шину MONO (C) в диапазоне 0–100 %. Для регулировки значения выберите регулятор нажатием, затем используйте соответствующий многофункциональный регулятор.

Экран TO STEREO/MONO (На стерео/моно) (CH 1–48, CH 49–72/ST IN (CL5), CH 49–64/ST IN (CL3), ST IN (CL1), OUTPUT)

Служит для настройки состояния сигнала, передаваемого из соответствующего канала на шину STEREO/MONO. В нем также можно отрегулировать панорамирование и баланс в группах для восьми выбранных каналов.

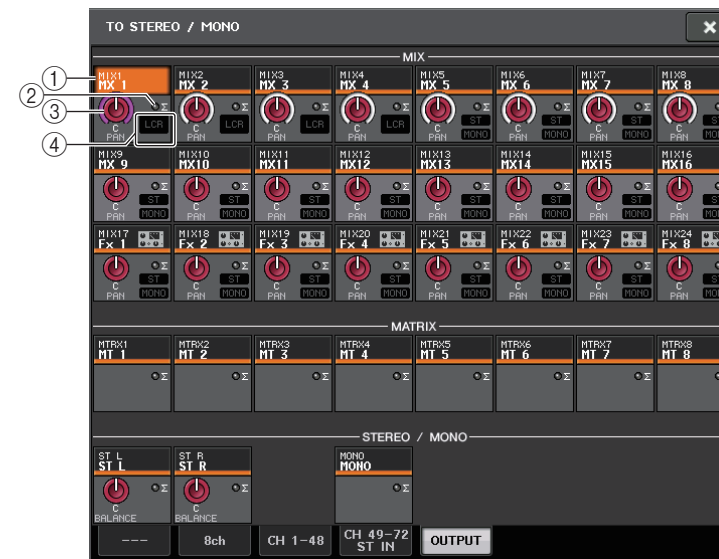

① Кнопка выбора канала

Служит для выбора канала. Можно выбрать несколько каналов одновременно.

② Индикатор среза сигнала при перегрузке Σ

Горит для индикации среза сигнала при перегрузке в какой-либо точке канала.

③ Регулятор TO ST PAN/TO ST BALANCE

Регулировка панорамирования и баланса.

Для регулировки значения выберите регулятор нажатием, затем используйте соответствующий многофункциональный регулятор.

В случае перегрузки по уровню в любой точке измерения в этом канале загорается индикатор среза сигнала при перегрузке Σ справа от регулятора.

④ Индикатор ST/MONO

Если для канала установлен режим ST/MONO, эти индикаторы индивидуально указывают состояние вкл./выкл. для сигналов, передаваемых из канала на шину STEREO/шину MONO.

Если для канала установлен режим LCR, в этом месте отображается индикатор LCR. Индикатор LCR указывает состояние вкл./выкл. для всех сигналов, передаваемых из этого канала на шину STEREO и шину MONO.

Передача сигнала из каналов MIX и каналов STEREO/MONO на шины MATRIX

Можно передавать сигнал из канала MIX или STEREO/MONO на шины MATRIX 1–8 следующими двумя способами.

■ С помощью секции **SELECTED CHANNEL (Выбранный канал)**

В этом способе для настройки уровней передачи на шины MATRIX используются регуляторы в секции **SELECTED CHANNEL**. Этот способ позволяет одновременно управлять сигналами, передаваемыми из конкретного канала MIX, STEREO (L/R) или MONO (C) на все шины MATRIX.

■ С помощью секции **Centralogic**

В этом способе для настройки уровней передачи на шины MATRIX используются многофункциональные регуляторы в секции **Centralogic**. Этот способ позволяет одновременно управлять сигналами, передаваемыми максимально из восьми каналов MIX, STEREO (L/R) или MONO (C) на конкретную шину MATRIX.

С помощью секции **SELECTED CHANNEL (Выбранный канал)**

С помощью регуляторов в секции **SELECTED CHANNEL (Выбранный канал)** настройте уровни передачи сигналов, передаваемых из нужного канала MIX, STEREO (L/R) или MONO (C) на все шины MATRIX.

ШАГ

1. Назначьте выходной порт для шины MATRIX, на которую требуется передавать сигналы, и подключите внешнее устройство.
2. С помощью клавиш выбора банков в секции **Centralogic** назначьте нужные каналы MIX или STEREO/MONO для секции **Centralogic**.
3. С помощью клавиш [SEL] в секции **Centralogic** выберите входной канал, который будет передавать сигналы на шины MATRIX.
4. Нажмите один из регуляторов в секции **Selected Channel**.
5. На экране **SELECTED CHANNEL VIEW (Представление выбранного канала)** включите кнопку **TO MATRIX SEND ON/OFF** для шины MATRIX, являющейся местом назначения.
6. Используйте регулятор **MIX/MATRIX SEND LEVEL** в секции **SELECTED CHANNEL (Выбранный канал)** для настройки уровней передачи для шин MATRIX.



Экран **SELECTED CHANNEL VIEW**
(Представление выбранного канала)

ПРИМЕЧАНИЕ

- Кроме того, можно использовать клавишу [SEL] в секции **MASTER**, чтобы непосредственно выбрать каналы STEREO/MONO.
- Если требуется выполнять мониторинг сигнала, передаваемого на шину MATRIX, с помощью клавиш выбора банков получите доступ к соответствующему каналу MIX/MATRIX и нажмите соответствующую клавишу [CUE] в секции **Centralogic**.

С помощью секции Centralogic

Этот способ позволяет использовать многофункциональные регуляторы в секции Centralogic для одновременной настройки уровней передачи на нужную шину MATRIX из восьми каналов, выбранных в секции Centralogic.

ШАГ

1. Назначьте выходной порт для шины MATRIX, на которую требуется передавать сигналы, и подключите внешнее устройство к этому порту.
2. С помощью клавиш выбора банков в секции Centralogic выберите каналы, которыми требуется управлять.
3. На экране OVERVIEW (Обзор) нажмите регулятор TO MATRIX SEND LEVEL, чтобы выбрать нужную шину MATRIX, которая является местом назначения, а затем нажмите регулятор еще раз.
4. Включите кнопку SEND ON/OFF (Передача вкл./выкл.) и используйте регулятор уровня SEND LEVEL для настройки уровня передачи.



Экран OVERVIEW (Обзор)

ПРИМЕЧАНИЕ

- Если требуется выполнять мониторинг сигналов, передаваемых на конкретную шину MATRIX, с помощью клавиш выбора банков получите доступ к соответствующему каналу MATRIX в секции Centralogic, затем нажмите клавишу [CUE] для этого канала MATRIX.
- Если снова нажать кнопку выбора шины MATRIX, выбранную в настоящий момент, включается контрольный мониторинг для соответствующего канала MATRIX. Этот метод удобен для мониторинга сигнала, передаваемого на выбранную шину MATRIX.
- На экране OVERVIEW (Обзор) также можно настроить уровень передачи сигналов, передаваемых на шины MIX/MATRIX. Для этого нажмите регулятор SEND LEVEL для шины TO MIX/MATRIX, которую нужно настроить, а затем с помощью многофункционального регулятора в секции Centralogic измените уровень передачи.

Экран MATRIX SEND



- 1 **Кнопка ALL PRE (Все до)**
Задает для точки передачи значение PRE. (Точка передачи — это точка выбранного места назначения передачи, в которую передаются сигналы из всех каналов — источников передачи, включая входные и выходные каналы).
- 2 **Кнопка ALL POST (Все после)**
Задает для точки передачи значение POST. (Точка передачи — это точка выбранного места назначения передачи, в которую передаются сигналы из всех каналов — источников передачи, включая входные и выходные каналы).
- 3 **Индикатор места назначения передачи**
Указывает место назначения передачи, выбранное в настоящий момент.
- 4 **Кнопки выбора места назначения передачи**
Служат для выбора шин MIX/MATRIX как места назначения передачи.
- 5 **Кнопка выбора канала**
Служит для выбора настраиваемого канала-источника передачи. На этой кнопке появляется значок, номер и цвет текущего канала, а под кнопкой — название канала.
- 6 **Кнопка PRE/POST (До и после)**
Служит для переключения точки передачи любого канала-источника передачи между позициями PRE и POST. Если кнопка горит, в качестве точки передачи задана позиция PRE.
- 7 **Кнопка SEND ON/OFF**
Включение и выключение передачи из любого канала-источника передачи.

8 Регулятор SEND PAN/BALANCE (Панорамирование/Баланс передачи)

Настройка панорамирования и баланса сигналов, передаваемых в стереофоническое место назначения. Если место назначения передачи монофоническое или для него установлен тип FIXED (Фиксированный), этот регулятор не отображается.

Если источник передачи монофонический, этот регулятор работает как регулятор PAN.

Если назначение передачи — стерео, это значение зафиксировано как BALANCE.

9 Регулятор SEND LEVEL (Уровень передачи)

Указывает уровень сигналов, передаваемых на выбранное место назначения передачи. Нажмите этот регулятор, чтобы настроить уровень с помощью многофункциональных регуляторов.

С помощью фейдеров (режим SENDS ON FADER)

Для настройки сигналов, передаваемых из каналов MIX или STEREO/MONO на конкретную шину MIX/MATRIX, используйте фейдеры на верхней панели.

ШАГ

- 1. Убедитесь, что назначен выходной порт для каждой шины MATRIX, на которую требуется передавать сигналы, и система мониторинга и пр. подключена к соответствующему выходному порту.**
- 2. В области доступа к функциям нажмите кнопку SENDS ON FADER (Передача на фейдер).** Модуль серии CL переключается в режим SENDS ON FADER. Фейдеры в вертикальной секции канала и секции Master перемещаются в позиции, соответствующие уровням передачи сигналов, направляемых из каждого канала на выбранную в настоящий момент шину MIX/MATRIX. Клавиши [ON] также перейдут в состояние SEND ON. В режиме SENDS ON FADER в области доступа к функциям на дисплее отображаются кнопки, позволяющие переключаться между режимами MIX 1–16 ON FADER и MIX 17–24/MATRIX ON FADER, и кнопки, позволяющие выбрать шины назначения MIX/MATRIX.
- 3. Используйте кнопки выбора MIX 1–16 и MIX 17–24/MATRIX для переключения между MIX 1–16 и MIX 17–24/MATRIX.** Теперь можно использовать кнопки выбора шины MIX/MATRIX для указания шин назначения MIX/MATRIX.
- 4. С помощью кнопок выбора шин MIX/MATRIX в области доступа к функциям выберите шину MATRIX, на которую выполняется передача.**
- 5. С помощью фейдеров в секции Centralogic на верхней панели можно менять уровень отправки с каналов MIX и STEREO/MONO на выбранную шину MATRIX.**
- 6. Повторно выполните шаги 4–5 для настройки уровня передачи для других шин MATRIX таким же способом.**
- 7. По завершении регулировки уровней передачи MATRIX нажмите символ «X» в области доступа к функциям.** Область доступа к функциям возвращается в прежнее состояние, и консоль CL переключается из режима SENDS ON FADER в обычный режим.



Область доступа к функциям

ПРИМЕЧАНИЕ

- В качестве альтернативы можно нажать регулятор SEND LEVEL в секции SELECTED CHANNEL (Выбранный канал) для отображения рабочего окна, позволяющего выбрать шину MIX/MATRIX.
- Шину MATRIX также можно выбрать с помощью клавиш выбора банков и клавиш [SEL] в секции Centralogic. Если шины переключаются путем нажатия клавиш [SEL], автоматически изменятся настройка кнопок переключения MIX 1–16 и MIX 17–24/MATRIX ON FADER.
- При повторном нажатии кнопки выбора шины MIX/MATRIX, выбранной в настоящий момент, для соответствующего канала MIX/MATRIX включается контрольный мониторинг. Этот метод удобен, если требуется мониторинг сигнала, передаваемого на выбранную шину MIX/MATRIX.
- Можно назначить функцию SENDS ON FADER для клавиши USER DEFINED (Определяемая пользователем). Это позволит быстро переключаться в режим SENDS ON FADER для конкретной шины MIX/MATRIX, а также быстро возвращаться из этого режима.

Корректировка задержки между каналами (Задержка на выходе)

Функцию «Задержка на выходе» следует применять, когда нужно скорректировать синхронизацию по времени для выходных сигналов, передаваемых на динамики, которые расположены на расстоянии друг от друга.

ШАГ

1. В области доступа к функциям нажмите кнопку **SETUP** (Настройка).
2. В поле **SYSTEM SETUP** (Настройка системы), расположенном в центре экрана **SETUP**, нажмите кнопку **OUTPUT PORT** (Выходной порт).
3. Укажите время задержки и включите кнопку **DELAY** (Задержка).



Экран **SETUP** (Настройка)

Экран **OUTPUT PORT**
(Выходной порт)

Экран OUTPUT PORT (Выходной порт)



- 1 **Номер разъема / тип платы**
Если для операций выбран выходной канал слота 1–3, в этом поле отображается номер слота и тип платы ввода-вывода, установленной в этом слоте.
- 2 **Кнопка DELAY SCALE (Шкала задержки)**
Нажмите эту кнопку, чтобы открыть окно DELAY SCALE, в котором можно выбрать единицы измерения для времени задержки.
- 3 **Выходной порт**
Тип и номер выходного порта, для которого назначен канал.
- 4 **Кнопка выбора канала**
Позволяет выбрать канал, который нужно назначить выходному порту. Отображается название выбранного в настоящий момент канала.
- 5 **Регулятор времени задержки**
Позволяет задать время задержки для выходного порта. Выберите регулятор нажатием, затем настройте значения с помощью многофункциональных регуляторов 1–8. Над регулятором отображается значение времени задержки в миллисекундах, под регулятором — значение времени задержки в единицах, выбранных в окне DELAY SCALE (Шкала задержки).

ПРИМЕЧАНИЕ

Если шкала отображается в мс, значение времени задержки не отображается над регулятором.

- ⑥ **Кнопка DELAY (Задержка)**
Включает/выключает задержку выходного порта.
- ⑦ **Кнопка Ø (Фаза)**
Переключает фазу сигнала, назначенного для выходного порта, между нормальной фазой (черная) и обратной фазой (желтая).
- ⑧ **Регулятор GAIN (Усиление)**
Регулирует выходное усиление выходного порта. Для регулировки этого значения нажмите регулятор на экране, чтобы его выбрать, и используйте многофункциональные регуляторы 1–8. Поверните регулятор для настройки значения с шагом 1,0 дБ. Нажмите и удерживайте регулятор и поверните его, чтобы установить значение с шагом 0,1 дБ. Текущее значение сразу отображается под регулятором.
- ⑨ **Индикатор уровня**
Обозначает уровень сигнала, назначенного для выходного порта.
- ⑩ **Вкладки**
Служат для переключения выходных портов, которыми можно управлять в группах до восьми портов. Вкладки подразделяются на три группы: DANTE, SLOT (Разъем) и PATCH VIEW (Просмотр подключения). Для отображения вкладок нужной группы нажмите кнопку с названием группы, расположенную с левого или правого края нижней строки.

Операции с библиотеками каналов

Библиотека «OUTPUT CHANNEL LIBRARY» позволяет пользователю сохранять и загружать различные параметры выходных каналов.

Для загрузки элемента библиотеки выберите выходной канал и нажмите кнопку LIBRARY на экране SELECTED CHANNEL VIEW (Представление выбранного канала).

Подробнее об использовании библиотеки см. в разделе «Использование библиотеки» в отдельном руководстве пользователя.

Кнопка LIBRARY (Библиотека)

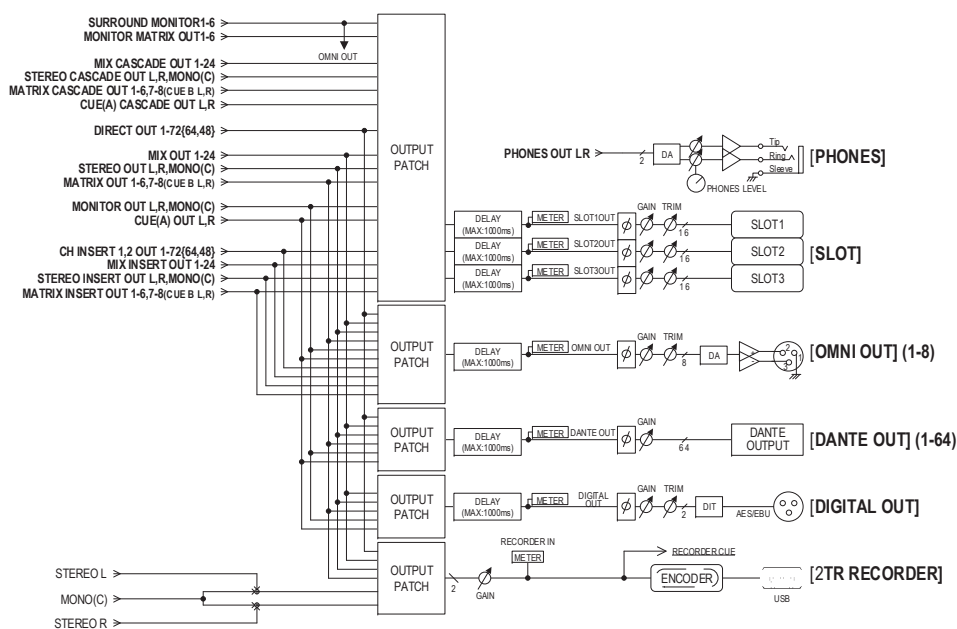

Эквалайзер и динамический процессор

Для каждого входного и выходного канала на консоли серии CL предусмотрены эквалайзер и динамический процессор.

Эквалайзер (EQ) может использоваться на всех входных и выходных каналах. Атенюатор, установленный непосредственно перед EQ, позволяет снижать уровень входного сигнала, чтобы установленное для EQ усиление (GAIN) не приводило к перегрузке и срезу сигнала. Во входных каналах также имеется фильтр высоких частот, независимый от EQ.

Входные каналы снабжены двумя динамическими процессорами. Динамический процессор 1 (Dynamics 1) может использоваться как шлюз или как устройство для ослабления уровня громкости музыки во время речи ди-джея (ducking), а также как компрессор или экспандер. Динамический процессор 2 (Dynamics 2) может использоваться как компрессор, жесткий компандер, мягкий компандер или де-эссер (для снижения уровня помех типа «шипения»). Выходные каналы оснащены одним динамическим процессором, который может использоваться как компрессор, экспандер, жесткий компандер или мягкий компандер.

Использование эквалайзера

В этом разделе описан четырехполосный эквалайзер, которым оснащены входные каналы и выходные каналы.

ШАГ

1. С помощью клавиш выбора банков в секции Centralogic выберите каналы, которыми требуется управлять.
2. Нажмите поле EQ на экране OVERVIEW (Обзор).
3. Нажмите вкладку 1ch (1 кан.) в окне HPF/EQ (Фильтр высоких частот / эквалайзер).
4. Нажмите кнопку EQ ON (Эквалайзер вкл.) и измените параметры EQ.



Экран OVERVIEW (Обзор)



Окно HPF/EQ
(Фильтр высоких частот / эквалайзер)

ПРИМЕЧАНИЕ

- Поле EQ на экране OVERVIEW (Обзор) отображает отклик эквалайзера. На экране OVERVIEW (Обзор) можно редактировать настройки параметров эквалайзера при помощи регуляторов EQ в секции SELECTED CHANNEL (Выбранный канал).
- Настройки EQ в любой момент можно сохранить и загрузить при помощи специальной библиотеки. Кроме того, можно воспользоваться широким спектром предварительных настроек для разных инструментов и ситуаций.
- Также можно открыть экран SELECTED CHANNEL VIEW и использовать регуляторы в секции SELECTED CHANNEL для редактирования EQ и фильтра высоких частот (см. стр. 9).
- Даже в то время, когда отображается окно HPF/EQ, можно использовать регуляторы в секции SELECTED CHANNEL для управления EQ.

Окно HPF/EQ (1 кан.)

Позволяет редактировать все параметры EQ для выбранного в настоящий момент канала. Это удобно, если требуется детальная настройка параметров эквалайзера для конкретного канала.

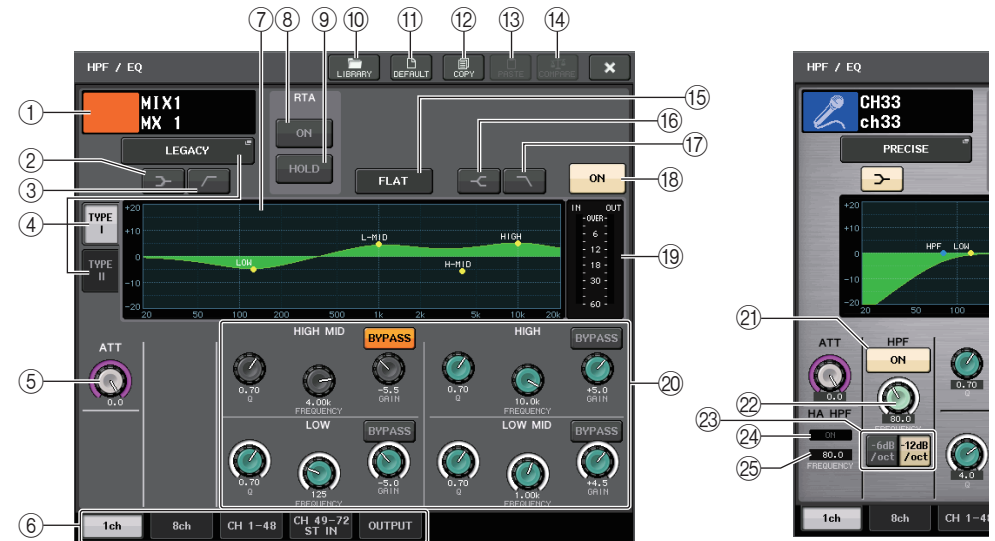

1. **Значок канала / номер канала / название канала**
В этом поле указаны значок, номер и название канала, выбранного в настоящий момент.
2. **Кнопка LOW SHELVE ON/OFF (Низкочастотный ступенчатый вкл./выкл.)**
Включите эту кнопку, чтобы выбрать ступенчатый тип фильтра для полосы частот LOW (Низкие частоты).
3. **Кнопка HPF ON/OFF (Фильтр высоких частот вкл./выкл.) (только для выходных каналов)**
Включите эту кнопку, чтобы переключить полосу частот LOW на фильтр высоких частот.

ПРИМЕЧАНИЕ

Выходные каналы не имеют фильтра высоких частот, независимого от EQ. Однако можно включить кнопку фильтра высоких частот в окне, чтобы использовать эквалайзер полосы LOW в качестве фильтра высоких частот.

④ **Кнопка выбора типа EQ**

Переключение типа эквалайзера на PRECISE, AGGRESSIVE, SMOOTH или LEGACY. Можно выбрать следующие типы эквалайзера.

PRECISE	Этот тип эквалайзера обеспечивает точность и управляемость. С его помощью можно точно регулировать требуемые точки для гибкого удовлетворения разнообразных потребностей при создании музыки. Низкочастотные и высокочастотные ступенчатые фильтры имеют параметр Q, который позволяет настраивать изгиб частотной характеристики.
AGGRESSIVE	Этот тип эквалайзера обладает «эффективными музыкальными характеристиками». Он позволяет создавать агрессивные тона и служит мощным инструментом художественного выражения.
SMOOTH	Этот тип эквалайзера обеспечивает «плавные характеристики звука». Он позволяет создавать естественный звук, не внося значительных изменений в атмосферу исходного звука.
LEGACY	Это стандартный тип эквалайзера, который присутствовал в классических цифровых микшерах Yamaha, например в моделях PM1D и PM5D. В левой части диаграммы эквалайзера можно выполнять переключение между TYPE I (Тип 1) — алгоритмом, использовавшимся в более ранних цифровых микшерах Yamaha, — и TYPE II (Тип 2) — алгоритмом, снижающим взаимные помехи между полосами частот.

⑤ **Регулятор АТТ (Аттенюатор)**

Индикация значения ослабления сигнала перед входом в эквалайзер. Изменить это значение можно с помощью регулятора [TOUCH AND TURN].

⑥ **Вкладки**

Вкладки служат для выбора канала, который требуется просмотреть на экране.

⑦ **График эквалайзера**

Отображение значений параметров эквалайзера и фильтра.

⑧ **Кнопка RTA**

При включении этой кнопки график, показывающий анализ частоты входного сигнала после обработки эквалайзером, накладывается на нижнюю часть графика частот эквалайзера.

⑨ **Кнопка HOLD (Удержание)**

Нажмите эту кнопку, чтобы удержать график, на котором показан RTA.

⑩ **Кнопка LIBRARY (Библиотека)**

Нажмите эту кнопку, чтобы открыть окно EQ Library (Библиотека эквалайзера).

⑪ **Кнопка DEFAULT (По умолчанию)**

Нажмите эту кнопку, чтобы сбросить все параметры EQ/фильтра на исходные значения.

⑫ **Кнопка COPY (Копировать)**

Все настройки параметров EQ будут скопированы в буферную память.

⑬ **Кнопка PASTE (Вставить)**

Вставка настроек из буферной памяти в параметры текущего эквалайзера. Если допустимые данные не были скопированы в буферную память, ничего не происходит.

⑭ **Кнопка COMPARE (Сравнить)**

При нажатии этой кнопки меняются местами настройки текущего EQ и данные, сохраненные в буферной памяти. Если допустимые данные не были скопированы в буферную память, ничего не происходит.

ПРИМЕЧАНИЕ

Дополнительную информацию об использовании кнопок ⑩ – ⑭ см. в разделе «Использование кнопок инструментов» в отдельном руководстве пользователя.

⑮ **Кнопка EQ FLAT (Выравнивание)**

Нажмите эту кнопку, чтобы сбросить параметры GAIN (Усиление) всех полос эквалайзера до 0 дБ.

⑯ **Кнопка HIGH SHELVING ON/OFF (Высокочастотный ступенчатый вкл./выкл.)**

Включите эту кнопку, чтобы выбрать ступенчатый тип фильтра для полосы частот HIGH (Высокие частоты).

⑰ **Кнопка LPF ON/OFF (Фильтр низких частот вкл./выкл.)**

Включите эту кнопку, чтобы выбрать фильтр низких частот для полосы частот HIGH.

⑱ **Кнопка EQ ON/OFF**

Включение или выключение эквалайзера.

⑲ **Индикаторы уровня EQ IN/OUT (Вход/выход эквалайзера)**

Индикация пикового уровня сигналов до и после эквалайзера. Для стереоканала — индикация уровня обоих каналов, L и R.

⑳ **Регуляторы настройки параметров EQ**

Отображение параметров Q (Крутизна), FREQUENCY (Частота) и кнопки BYPASS (Обход) для полос частот LOW (Нижние), LOW MID (Нижние средние), HIGH MID (Верхние средние) и HIGH (Верхние). Для настройки этих параметров используйте регулятор [TOUCH AND TURN].

ПРИМЕЧАНИЕ

- Если для полосы частот LOW выбран ступенчатый тип или если для выходного канала выбран HPF, параметр Q полосы частот LOW не отображается.
- Если для полосы частот HIGH выбран ступенчатый тип или если выбран LPF, параметр Q полосы частот HIGH не отображается.
- Если включена кнопка BYPASS, регуляторы Q, FREQUENCY и GAIN для этой полосы становятся серыми.

㉑ **Кнопка HPF ON/OFF (Фильтр высоких частот вкл./выкл.) (только для входных каналов)**

Включение/выключение фильтра высоких частот.

ПРИМЕЧАНИЕ

Входные каналы снабжены фильтром высоких частот, независимым от четырехполосного EQ. Включите кнопку HPF ON/OFF и настройте частоту среза с помощью регулятора HPF FREQUENCY.

22 Регулятор HPF FREQUENCY (Частота фильтра высоких частот) (только для входных каналов)

Указывает частоту среза фильтра высоких частот. Для настройки этих параметров используйте регулятор [TOUCH AND TURN].

23 Кнопка выбора типа HPF (только для входных каналов)

Переключает ослабление фильтра верхних частот для каждой октавы между -12 дБ/октава и -6 дБ/октава.

24 Индикатор НА HPF ON

Индикация состояния включения/выключения фильтра высоких частот внешнего предусилителя.

25 FREQUENCY

Указывает частоту среза HPF внешнего предусилителя.

Окно HPF/EQ (8 кан.)

В этом окне отображаются параметры эквалайзеров входных и выходных каналов в группах по восемь каналов одновременно. Используйте регуляторы в секции SELECTED CHANNEL для редактирования настроек EQ.



1 Кнопка выбора канала

Служит для выбора настраиваемого канала. На кнопке отображается значок и номер текущего канала, а непосредственно под кнопкой — название канала.

2 График эквалайзера

Отображение значений параметров эквалайзера и фильтра. Под графиком отображается тип выбранного в настоящий момент эквалайзера.

3 Кнопка EQ ON/OFF

Включение или выключение эквалайзера. Индикатор среза сигнала при перегрузке Σ (расположен над кнопкой справа). Горит, если сигнал срезается при перегрузке.

4 Регулятор HPF FREQUENCY (Частота фильтра высоких частот) (только для входных каналов)

Указывает частоту среза фильтра высоких частот. Нажмите эту кнопку для настройки значения с помощью многофункционального регулятора.

5 Кнопка HPF ON/OFF (Фильтр высоких частот вкл./выкл.) (только для входных каналов)

Включение/выключение фильтра высоких частот.

Окно HPF/EQ (CH 1-48, CH 49-72/ST IN (CL5), CH 49-64/ST IN (CL3), ST IN (CL1), OUTPUT)

Одновременно отображаются соответствующие входные (или выходные) каналы. Это окно служит только для отображения, редактирование параметров не предусмотрено. Оно полезно для быстрой проверки параметров нескольких EQ или копирования и вставки настроек EQ отдаленных каналов.

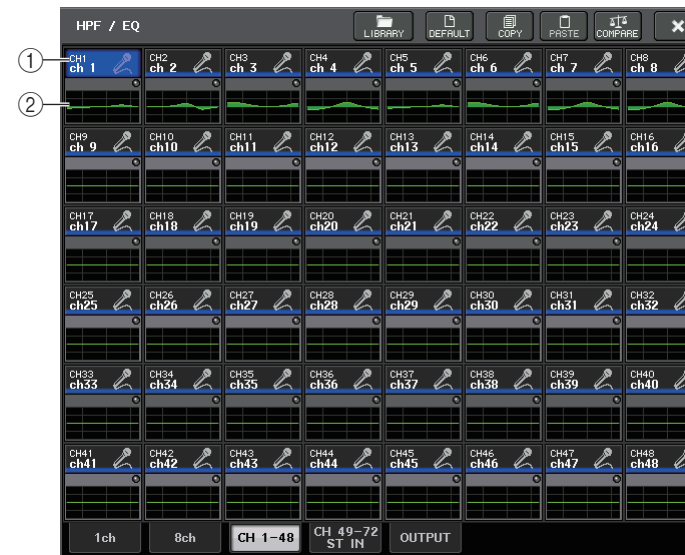

1 Кнопка выбора канала

Служит для выбора канала, параметры которого нужно настроить в секции SELECTED CHANNEL. На кнопке отображается значок, номер и цвет канала.

2 График эквалайзера

В этом поле графически отображается приблизительный отклик EQ и фильтров.

Использование динамического процессора

Входные каналы поддерживают два динамических процессора, выходные каналы — один динамический процессор.

ШАГ

1. Используйте клавиши выбора банка для выбора канала, динамическим процессором которого требуется управлять.
2. Нажмите поле DYNAMICS 1/2 на экране OVERVIEW (Обзор).
3. Нажмите вкладку 1ch (1 кан.) в окне DYNAMICS1/2.
4. Нажмите кнопку DYNAMICS ON (Динамический процессор вкл.) и настройте параметры динамического процессора.



ПРИМЕЧАНИЕ

- В поле DYNAMICS 1/2 на экране OVERVIEW (Обзор) отображается состояние динамического процессора (вкл./выкл.) и величина снижения усиления.
- Настройки динамического процессора в любой момент можно сохранить и загрузить, используя специальную библиотеку. Кроме того, можно воспользоваться широким спектром предварительных настроек для разных инструментов и ситуаций.
- Также можно открыть экран SELECTED CHANNEL VIEW (Представление выбранного канала) и использовать регуляторы в секции SELECTED CHANNEL (Выбранный канал) для редактирования настроек динамического процессора (см. стр. 10).
- Даже в то время, когда отображается окно DYNAMICS 1/2, для управления динамическим процессором можно использовать регуляторы в секции SELECTED CHANNEL.

Окно DYNAMICS 1/2 (1-канальное)

В нем можно просматривать и редактировать все параметры динамического процессора по каналам. Это удобно, когда требуется детальная настройка параметров динамического процессора для конкретного канала.

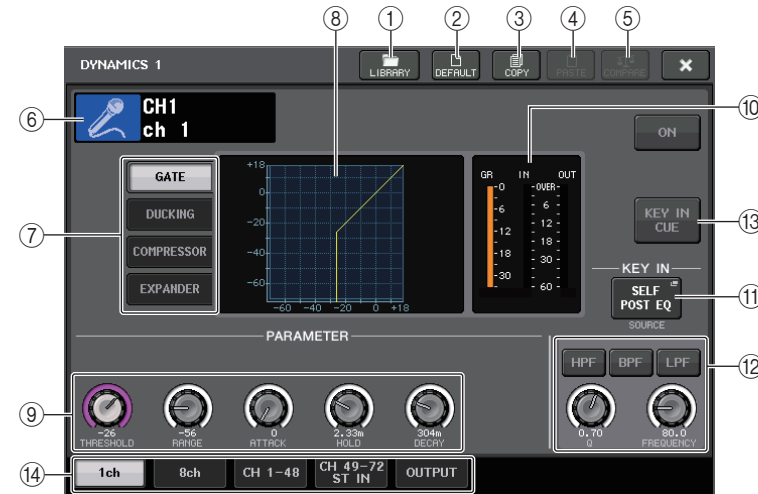

1 Кнопка LIBRARY (Библиотека)

Нажмите эту кнопку, чтобы открыть окно DYNAMICS Library (Библиотека динамического процессора).

2 Кнопка DEFAULT (По умолчанию)

Нажмите эту кнопку, чтобы сбросить все параметры динамического процессора на исходные значения.

3 Кнопка COPY (Копировать)

Все параметры динамического процессора будут скопированы в буферную память.

4 Кнопка PASTE (Вставить)

Нажав эту кнопку, можно применить настройки из буферной памяти к текущему динамическому процессору. Если допустимые данные не были скопированы в буферную память, ничего не происходит.

5 Кнопка COMPARE (Сравнить)

При нажатии этой кнопки меняются местами настройки текущего динамического процессора и данные, сохраненные в буферной памяти. Если допустимые данные не были скопированы в буферную память, ничего не происходит.

ПРИМЕЧАНИЕ

Подробнее об использовании кнопок 1–5 см. в разделе «Использование кнопок инструментов» в отдельном руководстве пользователя.

6 Значок канала / номер канала / название канала

В этом поле указаны значок, номер и название канала, выбранного в настоящий момент.

⑦ **Кнопки типа динамического процессора**

Служат для выбора типа динамического процессора. Можно выбрать один из следующих типов динамического процессора.

- **Дynamics 1 для входного канала**
GATE (Шлюз), DUCKING (Подавление), COMPRESSOR (Компрессор) и EXPANDER (Экспандер)
- **Дynamics 2 для входного канала**
COMPRESSOR (Компрессор), COMPANDER-H (Жесткий компандер), COMPANDER-S (Мягкий компандер), DE-ESSER (Де-эссер)
- **Дynamics 1 для выходного канала**
COMPRESSOR (Компрессор), EXPANDER (Экспандер), COMPANDER-H (Жесткий компандер), COMPANDER-S (Мягкий компандер)

⑧ **График динамического процессора**

Отображает входной/выходной отклик динамических процессоров.

⑨ **Регуляторы настройки параметров динамического процессора**

Индикация значений параметров динамического процессора. Значения параметров можно настраивать с помощью многофункциональных регуляторов. Тип параметров будет различным в зависимости от выбранного в настоящий момент типа динамического процессора.

• **GATE или DUCKING:**



• **COMPRESSOR или EXPANDER:**

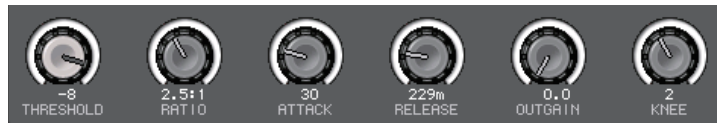

• **COMPANDER-H или COMPANDER-S:**

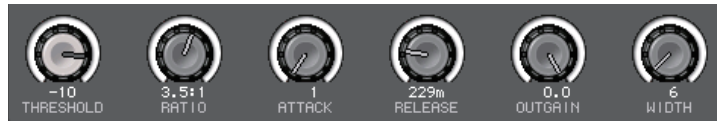

• **DE-ESSER:**

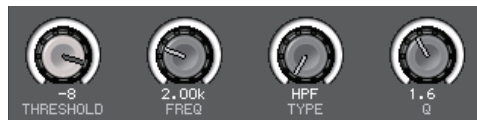

⑩ **Индикаторы уровня IN/OUT (Вход/выход) динамического процессора, индикатор GR (Снижение усиления)**

Индикация пикового уровня сигналов до и после обработки динамическим процессором и величина снижения усиления. Для стереоканала эти индикаторы указывают уровень обоих каналов, L и R.

⑪ **Кнопка выбора KEY IN SOURCE (Источник запуска)**

Нажмите кнопку, чтобы открыть окно KEY IN SOURCE (Источник запуска), в котором можно выбрать сигнал, запускающий динамический процессор.

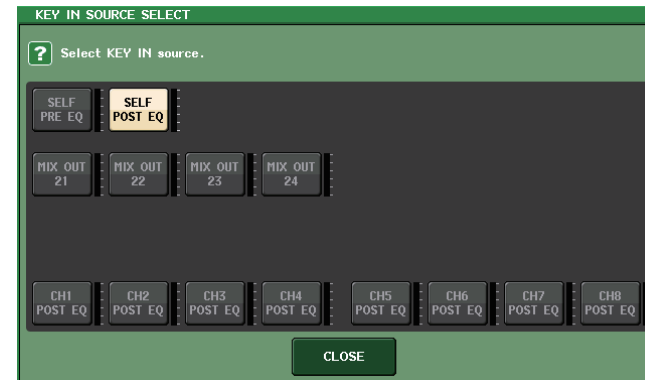

- **SELF PRE EQ** Сигнал перед эквалайзером этого же канала
- **SELF POST EQ** Сигнал после эквалайзера этого же канала
- **MIX OUT 21–24** Выходные сигналы каналов MIX 21–24
- **CH 1–72 POST EQ, ST IN 1L–8R POST EQ, MIX 1–24 POST EQ, MTRX 1–8 POST EQ, ST L/R, MONO POST EQ** Сигнал после эквалайзера для соответствующего канала *1

*1 Выбор из группы из восьми каналов.

ПРИМЕЧАНИЕ

На моделях CL3/CL1 не будут отображаться каналы, отсутствующие на этих моделях.

⑫ **Область параметров KEY IN FILTER (Фильтр запуска) (отображается только для динамического процессора 1 входного канала)**

Позволяет настраивать фильтр, который пропускает сигнал запуска.

- **Кнопки выбора фильтра** Выбор типа фильтра: HPF (фильтр высоких частот), BPF (двойной фильтр полосы пропускания) или LPF (фильтр низких частот). Для отключения фильтра нажмите включенную кнопку.
- **Регулятор Q (крутизна)** Индикация крутизны фильтра. Предусмотрена настройка с помощью многофункционального регулятора.
- **Регулятор FREQUENCY (Частота)** Индикация частоты среза фильтра. Предусмотрена настройка значения с помощью многофункционального регулятора.

⑬ **Кнопка KEY IN CUE (отображается только для динамического процессора 1 входного канала)**

Включает прослушивание сигнала, выбранного в качестве сигнала KEY IN SOURCE. Прослушивание будет отменено при выборе типа динамического процессора, который не поддерживает эту кнопку, или при перемещении на другой экран.

ПРИМЕЧАНИЕ

Контрольный мониторинг не поддерживает CUE В.

⑭ **Вкладки**

Вкладки служат для выбора канала, который требуется просмотреть на экране.

Окно DYNAMICS 1/2 (8 кан.)

В этом окне отображаются параметры динамических процессоров входных и выходных каналов в группах по 8 каналов одновременно. Это окно удобно, если нужно настроить порог или некоторые другие параметры, отслеживая параметры соседних каналов слева и справа.



1 Кнопка выбора канала

Служит для выбора настраиваемого канала. На кнопке отображается значок и номер текущего канала, а непосредственно под кнопкой — название канала.

2 Индикаторы DYNAMICS OUTPUT (Выходной сигнал динамического процессора), индикатор GR (Снижение усиления)

Индикация уровня выходных сигналов после обработки динамическими процессорами и величины снижения усиления. Если выбран тип динамического процессора GATE, появляется трехступенчатый индикатор, показывающий состояние открытия/закрытия шлюза.



Тип = любой тип, кроме GATE



Тип = GATE

Если выбран тип динамического процессора GATE, состояние индикатора означает:

Состояние шлюза	 Красный	 Желтый	 Зеленый	 Не горит (темный)
Состояние вкл./выкл.	Вкл.	Вкл.	Вкл.	Выкл.
Состояние открытия/закрытия	Закрит	Открыт	Открыт	-
Величина снижения усиления	не менее 30 дБ	менее 30 дБ	0 дБ	-

3 График динамического процессора

Индикация значений параметров динамического процессора. Под графиком отображается тип выбранного в настоящий момент динамического процессора. Нажав график, можно открыть окно DYNAMICS 1ch для соответствующего канала.

4 Регулятор THRESHOLD (Порог)

Индикация порогового значения для динамического процессора. Для его настройки можно использовать многофункциональные регуляторы.

5 Кнопка DYNAMICS ON/OFF

Включение и выключение динамического процессора.

Окно DYNAMICS 1/2 (CH 1–48, CH 49–72/ST IN (CL5), CH 49–64/ST IN (CL3), ST IN (CL1), OUTPUT)

В этом окне можно настроить глобальные параметры динамического процессора для соответствующего канала.

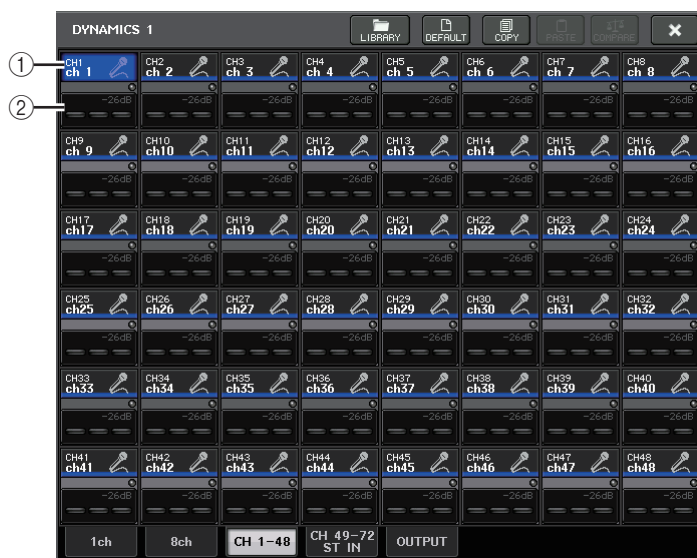

① Кнопка выбора канала

Служит для выбора настраиваемого канала. На этой кнопке появляются значок, номер, пороговое значение и цвет канала.

② Область параметров динамического процессора

В этой области отображаются тип динамического процессора и разные индикаторы. Нажав эту область, можно открыть окно DYNAMICS 1ch для соответствующего канала.

Если выбран тип динамического процессора DUCKING, EXPANDER, COMPANDER (-H/-S) или DE-ESSER, в верхней части области отображается тип.

В нижней части области расположены индикаторы уровня сигналов после динамической обработки, индикатор снижения усиления и пороговое (числовое) значение. При любом типе динамического процессора, кроме GATE, пороговое значение представлено в виде вертикальной линии.

Использование библиотек эквалайзера / динамического процессора

Можно использовать специальные библиотеки для сохранения и загрузки настроек эквалайзера и динамического процессора. Подробнее об использовании библиотек эквалайзера и динамического процессора см. в разделе «Использование библиотеки» в отдельном руководстве пользователя.

Библиотека эквалайзера

Библиотека INPUT EQ LIBRARY (Библиотека эквалайзера входных каналов) позволяет сохранять и загружать настройки EQ для входных каналов, а библиотека OUTPUT EQ LIBRARY (эквалайзера выходных каналов) позволяет сохранять и загружать настройки EQ для выходных каналов.

Для загрузки настроек из библиотеки нажмите кнопку инструмента LIBRARY в окне HPF/EQ (Фильтр высоких частот/эквалайзер).

Кнопка LIBRARY
(Библиотека)



ПРИМЕЧАНИЕ

Можно загрузить 199 различных настроек из библиотек эквалайзера для входных и выходных каналов. В библиотеке входных каналов имеется 40 предварительных настроек, доступных только для чтения; в библиотеке выходных каналов — 3 предварительные настройки, доступные только для чтения.

Библиотека динамического процессора

Используйте библиотеку динамического процессора для сохранения и загрузки настроек динамического процессора. Все динамические процессоры на модулях серии CL используют эту библиотеку динамического процессора. (Однако доступные типы будут разными для динамических процессоров 1 и 2 входного канала и динамического процессора 1 выходного канала. Невозможно загрузить типы, которые невозможно использовать.)

Для загрузки объекта из библиотеки динамического процессора нажмите кнопку инструмента LIBRARY в окне DYNAMICS 1/2.

ПРИМЕЧАНИЕ

Из библиотеки можно загрузить 199 разных настроек. Сорок одна (41) из них доступна только для чтения.

Задание канала

В этой главе описаны функции группы DCA и приглушаемой группы, позволяющие управлять уровнем приглушения нескольких каналов одновременно; функция связывания каналов, связывающая параметры нескольких каналов; и операции, позволяющие копировать и перемещать параметры между каналами.

Группа DCA

Консоли серии CL поддерживают 16 групп DCA, которые позволяют управлять уровнем нескольких каналов одновременно.

Группы DCA позволяют пользователю назначить входные и выходные каналы в 16 групп, чтобы использовать фейдеры 1–8 в секции Centralogic для управления уровнем всех каналов в любой группе. Один фейдер DCA будет управлять уровнем всех входных каналов, принадлежащих к одной и той же группе DCA, поддерживая разность уровней между каналами. Например, такое группирование может быть удобно для микрофонов ударных.

Назначение каналов группе DCA

Предусмотрено два способа назначения канала группе DCA.

- Можно выбрать конкретную группу DCA и указать каналы, которые назначаются этой группе.
- Также можно выбрать конкретный канал и указать группу DCA, которой он должен быть назначен.

ПРИМЕЧАНИЕ

- Настройки групп DCA сохраняются как часть сцены.
- В CL V3.0 и более поздних версиях можно назначить мастер-канал стерео/моношины, мастер-канал шины микшера и мастер-каналы матричной шины группе DCA не на входных каналах. Группы DCA ранее использовались только для входных каналов. Однако новая функция позволяет использовать группы DCA для выходных мастер-каналов, что обеспечивает более гибкое параллельное управление.

■ Выбор каналов, которые должны принадлежать конкретной группе DCA

ШАГ

1. В области доступа к функциям нажмите кнопку CH JOB.
2. Нажмите кнопку DCA GROUP (Группа DCA).
3. Используйте кнопку выбора DCA GROUP для выбора группы DCA, которой требуется назначить каналы.
4. Используйте клавиши [SEL] в секции INPUT или секции ST IN для выбора каналов, которые нужно назначить в эту группу (можно выбрать несколько объектов).

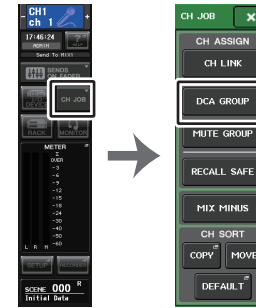

Область доступа к функциям

Меню CH JOB

ПРИМЕЧАНИЕ

- Можно также вызвать окно DCA/MUTE GROUP ASSIGN MODE (Режим назначения группы DCA / приглушаемой группы), нажав поле DCA/MUTE GROUP в окне OVERVIEW (Обзор).
- Можно назначить один канал нескольким группам DCA. В этом случае значение представляет собой сумму уровней фейдеров всех назначенных групп DCA.
- В поле DCA/MUTE GROUP (Группа DCA/Приглушаемая группа) на экране OVERVIEW (Обзор) отображается группа (или группы) DCA, которым назначен каждый канал. Числа желтого цвета в верхней и средней строках этого поля указывают группы DCA, к которым принадлежит этот канал.



Окно DCA/MUTE GROUP ASSIGN MODE (Режим назначения группы DCA/Приглушаемой группы)

Здесь можно указать каналы, которые будут назначены каждой группе DCA.

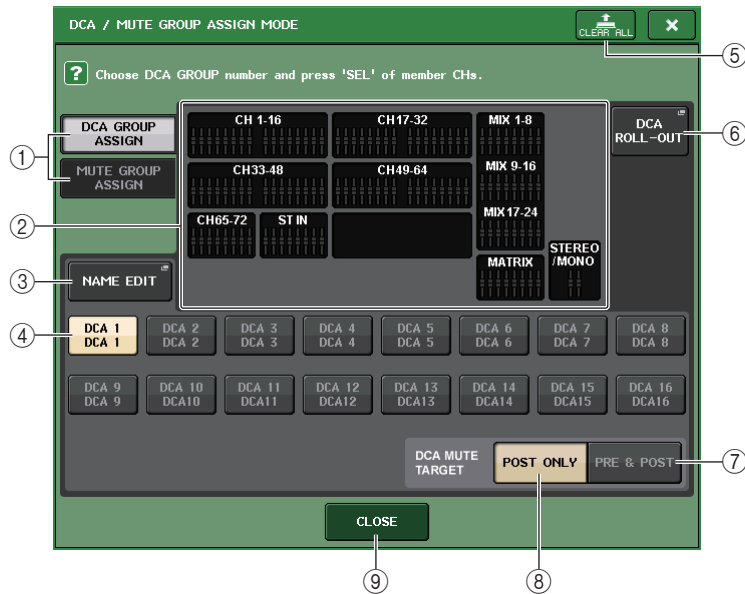

① Кнопки DCA GROUP ASSIGN/MUTE GROUP ASSIGN (Назначить группе DCA / назначить приглушаемой группе)

Переключение между окнами DCA GROUP ASSIGN (Назначить группе DCA) и MUTE GROUP ASSIGN (Назначить приглушаемой группе).

② Поле назначения группе DCA

В этой области отображаются каналы, которые назначены группе DCA, выбранной в настоящий момент.

При отображении этого окна нажмите кнопку [SEL] для канала, который нужно назначить группе DCA. Отображаемый на экране фейдер для этого канала становится желтым, и канал назначается в группу DCA. Нажмите ту же клавишу [SEL] еще раз, если требуется удалить канал из группы.

ПРИМЕЧАНИЕ

На моделях CL3/CL1 не будут показаны фейдеры, отсутствующие на этих моделях.

③ Кнопка NAME EDIT

Редактирует название выбранной в настоящий момент группы DCA.

При нажатии этой кнопки появляется экранная клавиатура, позволяющая ввести или изменить текст.

Имя группы DCA отображается на кнопке выбора группы DCA.

Зарегистрированное имя группы отображается на вкладке PATCH/NAME (Подключение/название) и во всплывающем окне RECALL SAFE MODE.

④ Кнопка выбора группы DCA

Служит для выбора группы DCA, которой нужно назначить канал.

⑤ Кнопка CLEAR ALL

Сброс всех каналов, назначенных группе DCA, выбранной в настоящий момент.

⑥ Кнопка DCA ROLL-OUT

Переход в режим DCA ROLL OUT.

Эта функция делает работу с фейдерами более удобной. Например, при управлении фейдером DCA в секции Centralogic можно использовать функцию Roll-out для доступа к фейдерам (назначенным соответствующей группе) и управления ими с помощью банка фейдеров слева от секции Centralogic. Или же можно управлять фейдерами в секции Centralogic с помощью DCA Roll-out, используя фейдеры DCA в банке фейдеров слева.

⑦ Кнопка PRE&POST

Определяет объект приглушения в группе DCA как PRE и POST.

Индикатор PRE&POST отображается под группой DCA, которая имеет такую настройку.

⑧ Кнопка POST ONLY

Определяет объект приглушения в группе DCA как POST.

ПРИМЕЧАНИЕ

- Объект приглушения для группы DCA может быть определен отдельно для каждой группы DCA.
- Если приглушить одну из групп DCA на канале, назначенном нескольким группам DCA, путь прохождения сигнала этого канала (включая передачи на соответствующие шины) будет приглушен.

⑨ Кнопка CLOSE (Заккрыть)

Закрывает окно.

■ Выбор групп DCA, которым нужно назначить конкретный канал

ШАГ

1. Нажмите клавиши [SEL] входных каналов / выходных каналов, которыми требуется управлять.
2. Нажмите один из регуляторов в секции SELECTED CHANNEL (Выбранный канал).
3. Используйте кнопки выбора группы DCA на экране SELECTED CHANNEL VIEW (Представление выбранного канала), чтобы выбрать группу (или группы) DCA, которой (которым) должен быть назначен выбранный в настоящий момент канал (можно выбрать несколько групп).

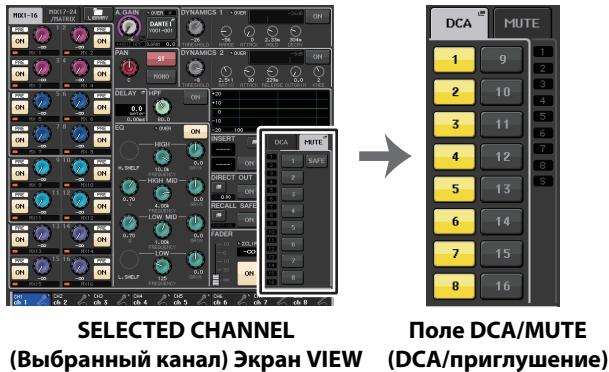

Управление группами DCA

Используйте фейдеры в секции Centralogic для управления группами DCA.

ШАГ

1. Назначьте входные и выходные каналы группам DCA.
2. С помощью фейдеров в секции «Канальная линейка» или главной секции на верхней панели отрегулируйте относительный баланс между входными и выходными каналами, принадлежащими группе DCA, которую нужно использовать.
3. С помощью клавиш выбора банков в секции Centralogic выберите клавишу [DCA 1–8] или [DCA 9–16].
4. Используйте секцию Centralogic для управления группой DCA.

ПРИМЕЧАНИЕ

- Кроме того, можно нажать клавишу [DCA], [DCA 1–8] или [DCA 9–16] в вертикальной секции канала, чтобы выбрать группу DCA, которой нужно управлять.
- Если назначено 15 и более каналов, в индикации DCA экрана OVERVIEW (Обзор) можно использовать многофункциональный регулятор секции Centralogic, чтобы пролистывать каналы.

■ Использование групп DCA

Используйте секцию Centralogic для управления группой DCA.

- **Настройка уровня: Фейдеры** Уровень каналов, назначенных данной группе DCA, можно изменить, сохранив разность уровней каждого канала. В это время входные фейдеры не работают.
- **Переключатель включения/приглушения: клавиша [ON]**
 При нажатии клавиши [ON] в секции Centralogic индикатор клавиши гаснет, и каналы, назначенные в эту группы DCA, приглушаются (такое же состояние, как при перемещении фейдеров вниз до позиции $-\infty$ дБ).
- **Мониторинг прослушивания: клавиша [CUE]**
 При нажатии клавиши [CUE] в секции Centralogic она загорается, клавиши [CUE] каналов, назначенных данной группе DCA, начинают мигать и включается мониторинг прослушивания. Подробнее о прослушивании см. в разделе «Использование функции прослушивания» (стр. 116).

Функция DCA Roll-out

Пользователь может получить доступ ко всем каналам, назначенным группе DCA, одновременно с помощью банков фейдеров.

Эта функция делает работу с фейдерами более удобной. Например, при управлении фейдером DCA в секции Centralogic можно использовать функцию Roll-out для доступа к фейдерам (назначенным соответствующей группе) и управления ими с помощью банка фейдеров слева от секции Centralogic. Или же можно управлять фейдерами в секции Centralogic с помощью DCA Roll-out, используя фейдеры DCA в банке фейдеров слева.

Использование DCA ROLL-OUT

ШАГ

1. **Используйте кнопку выбора банков для выбора группы DCA, настройками которой требуется управлять, а затем нажмите клавишу [SEL] для этой группы DCA.**
Активируется режим DCA Roll-out, а назначенные группе DCA фейдеры будут перемещены.
2. **Если нажать клавишу [SEL] для другой группы, будут перемещены фейдеры, назначенные ей.**
3. **Нажмите ту же клавишу [SEL] еще раз, чтобы выйти из режима DCA Roll-out.**

ПРИМЕЧАНИЕ

- Нельзя включить режим Roll-out во время управления группой DCA (например, при назначении каналов или изменении имени группы).
- Даже если режим Roll-out включен, когда вы управляете графическим эквалайзером с помощью фейдеров, нельзя изменить группу DCA, используя фейдеры.
- Если число каналов, назначенных группе DCA, превышает число фейдеров в блоке, для прокрутки содержимого блока слева направо можно использовать многофункциональный регулятор или регулятор GAIN/PAN/ASSIGN. Во время поворота регулятора в нижней части экрана отображается сообщение «DCA ROLL-OUT: DCA members scrolling» («DCA ROLL-OUT: прокрутка элементов DCA»).
- Если, например, группа DCA, с которой вам нужно работать, находится в секции Centralogic, и отображается окно HPF/EQ, с параметрами HPF/EQ (ФВЧ/эквалайзера) многофункционального регулятора работать нельзя. Для работы с неназначенным параметром используйте регулятор [TOUCH AND TURN].
- Все клавиши выбора банка в блоке (которому принадлежат показанные каналы) будут светиться.
- Если фейдеры перемещены в секцию Centralogic (блок B), клавиши IN/OUT в секции Centralogic будут отключены.
- Клавиши выбора банка в блоках, в которых фейдеры не перемещены, будут работать как обычно.
- Из режима DCA ROLL-OUT можно выйти, нажав клавишу выбора банка. В этом случае экран переключится на банк, соответствующий нажатой клавише.

Настройка функции DCA Roll-out

ШАГ

1. **В области доступа к функциям нажмите кнопку CH JOB.**
2. **Нажмите кнопку DCA GROUP, чтобы открыть всплывающее окно DCA/MUTE GROUP ASSIGN MODE (Режим назначения группы DCA / приглашаемой группы).**
3. **Нажмите кнопку DCA ROLL-OUT.**
4. **Выберите группу DCA.**
Если нажать клавишу [SEL] для группы DCA, то будет выбрана новая группа.
5. **Выберите блок (в котором группа DCA перемещается к фейдерам) и выравняйте.**
6. **Нажмите кнопку CLOSE для закрытия временного рабочего окна.**

ПРИМЕЧАНИЕ

Нельзя включить режим DCA Roll-out, если открыто одно из следующих рабочих окон. Если режим DCA Roll-out уже включен, то при открытии одного из этих окон режим DCA Roll-out будет отключен.

- Рабочее окно DCA/MUTE GROUP ASSIGN MODE (Режим назначения группы DCA / приглашаемой группы)
- Рабочее окно RECALL SAFE MODE

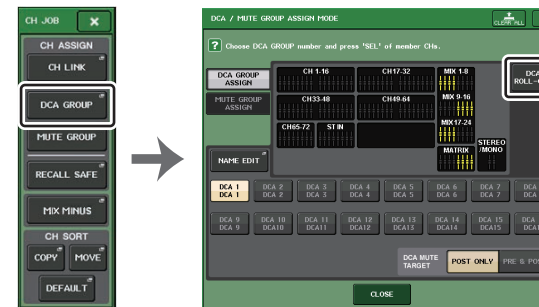

Область доступа к функциям

Всплывающее окно ASSIGN MODE

Экран DCA ROLL-OUT

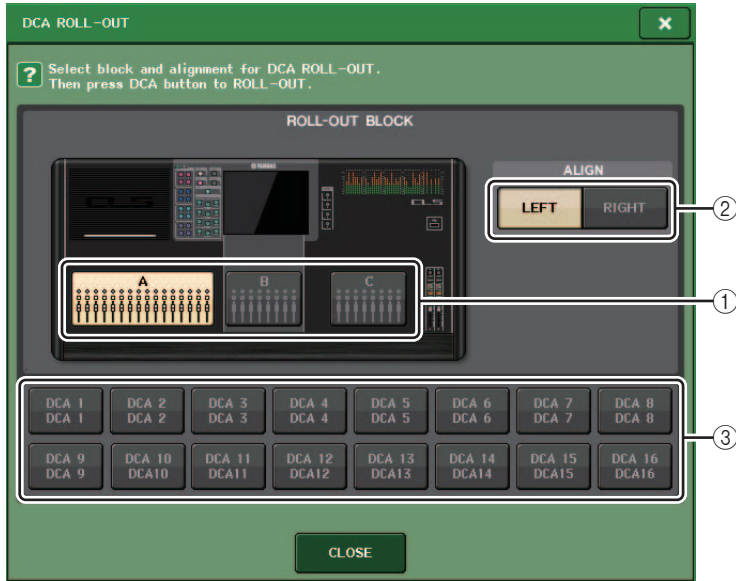

① ROLL-OUT BLOCK

Позволяет выбрать блок, в которой группа DCA перемещается к фейдерам.

CL5 : блоки A, B, C

CL3/CL1 : блоки A, B

② Кнопка ALIGN

Позволяет указать, перемещается ли группа DCA к фейдерам слева или справа.

③ Кнопка выбора группы DCA

Служит для выбора группы DCA, которую нужно изменить.

Использование функции временного отключения приглушения

Если одна из кнопок группы DCA для канала выключена (приглушена), нажмите клавишу [ON] для этого канала, чтобы временно отключить приглушение канала. Однако в режиме предварительного просмотра любая операция отключается при помощи клавиши [ON], когда включено приглушение.

Пример 1. CH 1 отключен. Назначен группе DCA 1.

Пример 1

1. Нажмите клавишу ON для DCA 1. Лампа индикатора погаснет.

Лампа индикатора клавиши ON для CH 1 будет выключена. Группа DCA 1 приглушена.

2. Нажмите клавишу ON для CH 1.

Приглушение канала CH 1 временно отключается, а лампа индикатора клавиши ON загорается.

3. Нажмите клавишу ON для DCA 1. Лампа индикатора загорается.

Приглушение DCA 1 временно отключается, а лампа индикатора клавиши ON для CH 1 загорается.

Пример 2. CH 1 включен. Назначен группе MUTE 1 и группе DCA 1.

Пример 2

1. Включите MUTE MASTER 1 (MUTE).

Канал CH 1 приглушен, клавиша ON мигает.

2. Нажмите клавишу ON для CH 1.

Приглушение канала CH 1 временно отключается, а лампа индикатора клавиши ON загорается.

3. Нажмите клавишу ON для DCA 1. Лампа индикатора погаснет.

Канал CH 1 приглушен, клавиша ON мигает.

4. Нажмите клавишу ON для CH 1.

Приглушение канала CH 1 временно отключается, а лампа индикатора клавиши ON загорается.

5. Нажмите клавишу ON для CH 1 еще раз.

Канал CH 1 снова приглушен, клавиша ON мигает.

6. Включите DCA1 и выключите MUTE MASTER 1.

Приглушение канала CH 1 отключается, а лампа индикатора клавиши ON загорается.

Приглушаемая группа

Консоли серии CL поддерживают восемь приглушаемых групп.

Приглушаемые группы позволяют применять клавиши USER DEFINED [1]–[16] для приглушения / отмены приглушения нескольких каналов в рамках одной операции. Это можно использовать для одновременного отключения звука нескольких каналов. Приглушаемые группы 1–8 могут применяться как для входных, так и для выходных каналов. В одной группе могут находиться каналы обоих типов.

Назначение каналов приглушаемым группам

Как и при назначении группам DCA, предусмотрено два способа назначения каналов приглушаемым группам.

- Можно сначала выбрать приглушаемую группу, а затем указать каналы, которые назначаются в эту группу, или
- выбрать конкретный канал, а затем указать приглушаемую группу, в которую он должен быть назначен.

■ Выбор каналов, которые должны принадлежать конкретной приглушаемой группе

ШАГ

1. В области доступа к функциям нажмите кнопку CH JOB.
2. Нажмите кнопку MUTE GROUP (Приглушаемая группа) в меню CH JOB.
3. Используйте кнопки управления приглушаемыми группами в окне DCA/MUTE GROUP ASSIGN MODE для выбора приглушаемой группы, в которую требуется назначить каналы.
4. Нажмите клавиши [SEL] для входных/выходных каналов, которыми хотите управлять (разрешен выбор нескольких объектов).

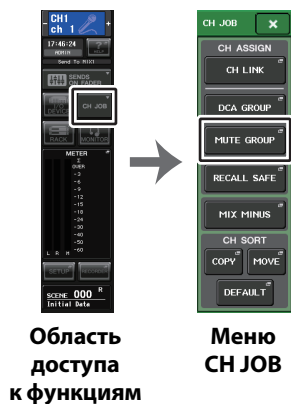

ПРИМЕЧАНИЕ

- Можно назначить один канал нескольким приглушаемым группам.
- В поле DCA/MUTE GROUP (Группа DCA/Приглушаемая группа) на экране OVERVIEW (Обзор) отображается приглушаемая группа (или группы), которой назначен каждый канал. Красные номера в нижней строке данного поля означают приглушаемые группы, которым принадлежит данный канал.

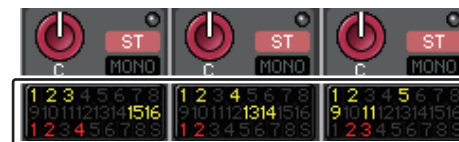

- Если уровень диммера отличается от $-\infty$ дБ, эти кнопки становятся оранжевыми. В поле канала, для которого включена функция игнорирования приглушения (см. стр. 79) появляется зеленый индикатор «S» справа в нижней строке.

Окно DCA/MUTE GROUP ASSIGN MODE (Режим назначения группы DCA/Приглушаемой группы)

Здесь можно выбрать каналы, которые будут назначены каждой приглушаемой группе.

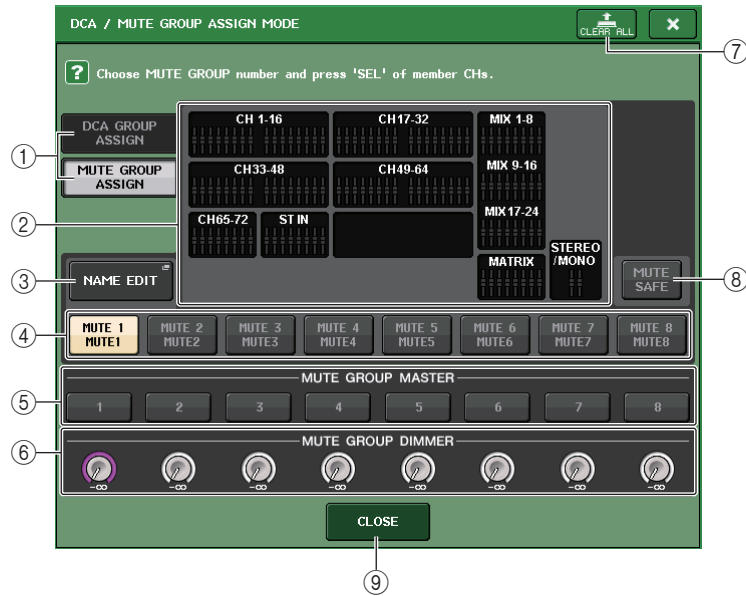

1 Кнопки DCA GROUP ASSIGN/MUTE GROUP ASSIGN (Назначить группе DCA / назначить приглушаемой группе)

Переключение между окнами DCA GROUP ASSIGN (Назначить группе DCA) и MUTE GROUP ASSIGN (Назначить приглушаемой группе)..

2 Поле назначения приглушаемой группе

В этой области отображаются каналы, назначенные приглушаемой группе, выбранной в настоящий момент.

При отображении этого окна нажмите кнопку [SEL] для канала, который нужно назначить приглушаемой группе. Канал будет назначен приглушаемой группе, а отображаемый на экране фейдер для этого канала станет красным. Нажмите ту же клавишу [SEL] еще раз, если требуется удалить канал из группы.

Если включена кнопка MUTE SAFE (Игнорирование приглушения), в этом поле отображаются каналы, для которых включено игнорирование приглушения (т. е. исключенные из приглушаемых групп). Для применения или отмены игнорирования приглушения каналов применяется та же процедура, что и для назначения или удаления каналов из приглушаемых групп. Экранные фейдеры назначенных каналов становятся зелеными.

3 NAME EDIT

Редактирование названия выбранной в настоящий момент приглушаемой группы.

При нажатии этой кнопки появляется экранная клавиатура, позволяющая ввести или изменить текст.

Имя приглушаемой группы отображается на кнопке выбора приглушаемой группы.

4 Кнопка выбора приглушаемой группы

Служит для выбора приглушаемой группы, которой нужно назначить канал.

5 Кнопка MUTE GROUP MASTER

Служит для включения и выключения приглушения соответствующей приглушаемой группы.

6 Регулятор DIMMER LEVEL (Уровень диммера)

Установка уровня диммера для соответствующей приглушаемой группы, когда включена функция диммера.

ПРИМЕЧАНИЕ

- На моделях CL3/CL1 не будут показаны фейдеры, отсутствующие на этих моделях.
- Если уровень диммера отличается от $-\infty$ дБ и включена соответствующая кнопка MUTE GROUP MASTER, эта кнопка становится оранжевой.

7 Кнопка CLEAR ALL

Сброс всех каналов, назначенных приглушаемой группе, выбранной в настоящий момент.

8 Кнопка MUTE SAFE (Игнорирование приглушения)

Используйте эту кнопку, если хотите временно исключить конкретный канал из всех приглушаемых групп. В поле назначения в приглушаемую группу отображаются каналы, временно исключенные из приглушаемых групп. Подробнее о игнорировании приглушения см. в разделе «Использование функции игнорирования приглушения» (стр. 79).

9 Кнопка CLOSE (Заккрыть)

Закрывает окно.

■ Выбор приглушаемых групп, которым будет назначен конкретный канал

ШАГ

1. Нажмите клавиши [SEL] входных каналов / выходных каналов, которыми требуется управлять.
2. Нажмите один из регуляторов в секции SELECTED CHANNEL (Выбранный канал).
3. Используйте кнопки выбора приглушаемой группы на экране SELECTED CHANNEL VIEW (Представление выбранного канала), чтобы выбрать приглушаемую группу (группы), в которую должен быть назначен выбранный в настоящий момент канал. (Можно выбрать несколько элементов).



SELECTED CHANNEL
(Выбранный канал)
Экран VIEW

Поле DCA/
MUTE (DCA/
приглушение)

Использование приглушаемых групп

Для управления приглушаемыми группами используйте кнопки MUTE GROUP MASTER в окне MUTE GROUP ASSIGN. Также может оказаться удобным назначить функцию вкл./выкл. приглушения приглушаемой группы 1–8 клавише USER DEFINED (Определяемая пользователем).

■ Назначение приглушаемых групп клавишам USER DEFINED (Определяемые пользователем)

ШАГ

1. В области доступа к функциям нажмите кнопку **SETUP** (Настройка).
2. В левой верхней части экрана **SETUP** (Настройка) нажмите кнопку **USER SETUP** (Настройка пользователя).
3. Нажмите вкладку **USER DEFINED KEYS** (Определяемые пользователем клавиши) в окне **USER SETUP** (Настройка пользователя).
4. Нажмите кнопку клавиши **USER DEFINED** (Определяемые пользователем), которой нужно назначить функцию вкл./выкл. приглушения.
5. Выберите **MUTE MASTER** (Управление приглушением) в столбце **FUNCTION** (Функция) и выберите «**MUTE GROUP x**» (где «x» — номер приглушаемой группы) в столбце **PARAMETER 1** (Параметр 1).
6. При нажатии кнопки **OK** функция включения/выключения приглушения назначается клавише **USER DEFINED**, выбранной на шаге 4.



Экран **SETUP** (Настройка)



Окно **USER SETUP**
(Настройка пользователя)

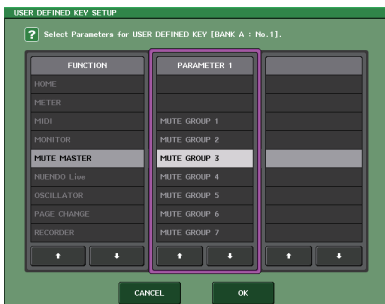

Окно **USER DEFINED KEY SETUP** (Настройка определяемых пользователем клавиш)

ПРИМЕЧАНИЕ

В окне **USER SETUP** можно ограничить функциональные возможности пользователя и выполнить настройки для всей системы. Данное окно содержит несколько страниц, переключаться между которыми можно с помощью вкладок, расположенных в нижней части окна.

■ Включение/выключение приглушаемых групп клавишами **USER DEFINED**

Для приглушения приглушаемой группы нажмите клавишу **USER DEFINED**, которой назначена функция включения/выключения приглушения.

Загорается индикатор клавиши **USER DEFINED** (Определяемые пользователем), и приглушаются все каналы, принадлежащие выбранной приглушаемой группе. В это время мигает клавиша **[ON]** приглушенных каналов. Можно включить несколько клавиш **USER DEFINED** (Определяемые пользователем), чтобы приглушить несколько приглушаемых групп.

Для отмены приглушения приглушаемой группы нажмите подсвеченную клавишу **USER DEFINED**.

ПРИМЕЧАНИЕ

Даже если канал назначен приглушаемой группе, на него не действуют нажатия клавиши **USER DEFINED** (Определяемые пользователем), если клавиша **[ON]** этого канала уже выключена.

■ Временное выключение приглушения канала

Существует возможность временно отменить приглушение отключенного канала в приглушаемой группе.

Использование функции игнорирования приглушения

Конкретные каналы, принадлежащие приглушаемой группе, можно временно исключить из операций с приглушаемой группой (игнорирование приглушения). Каналы, для которых задано игнорирование приглушения, не затрагиваются при приглушении приглушаемой группы, в которую эти каналы включены.

ШАГ

1. В области доступа к функциям нажмите кнопку CH JOB.
2. Нажмите кнопку MUTE GROUP (Приглушаемая группа) в меню CH JOB.
3. Нажмите кнопку MUTE SAFE (Безопасное приглушение) в окне DCA/MUTE GROUP ASSIGN MODE (Режим назначения группы DCA/Приглушаемой группы).
4. Нажмите клавишу [SEL] для канала (каналов), который нужно исключить из приглушаемых групп (разрешен выбор нескольких объектов).

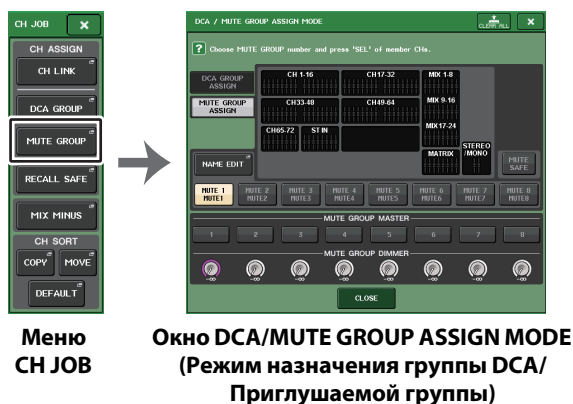

ПРИМЕЧАНИЕ

Клавиша [SEL] канала, для которого задано игнорирование приглушения, подсвечивается, и экранный фейдер канала выделяется зеленым. Состояние игнорирования приглушения можно отключить, еще раз нажав подсвеченную клавишу [SEL], чтобы подсветка погасла.

Использование функции временного отключения приглушения

Если одна из главных кнопок приглушаемой группы для канала включена, нажмите клавишу [ON] для этого канала, чтобы временно отключить приглушение канала. Однако в режиме предварительного просмотра любая операция отключается при помощи клавиши [ON], когда включено приглушение.

Использование функции игнорирования загрузки

Функция игнорирования загрузки исключает конкретные параметры/каналы (группы DCA) из операций загрузки. В отличие от функции выборочной загрузки (см. [стр. 102](#)), которую можно применять к отдельным сценам, настройки функции игнорирования загрузки применяются глобально ко всем сценам.

ШАГ

1. В области доступа к функциям нажмите кнопку CH JOB.
2. Нажмите кнопку RECALL SAFE (Игнорирование загрузки) в меню CH JOB.
3. Нажмите клавишу [SEL] канала или группы DCA, на которые будут воздействовать операции игнорирования загрузки.
4. Нажмите кнопку выбора параметра игнорирования в окне RECALL SAFE MODE, чтобы выбрать цель для операций Recall Safe.
5. Для включения функции игнорирования загрузки для выбранного канала включите кнопку SAFE (Игнорирование). (Если выбрана группа DCA, включите кнопку LEVEL/ON (Уровень/вкл.) или ALL (Все)).
6. Для включения функции игнорирования загрузки для глобальных параметров включите кнопки в поле GLOBAL RECALL SAFE (Глобальное игнорирование загрузки).
7. По завершении настройки нажмите кнопку CLOSE (Заккрыть) для закрытия окна. После этого выполните операцию загрузки.

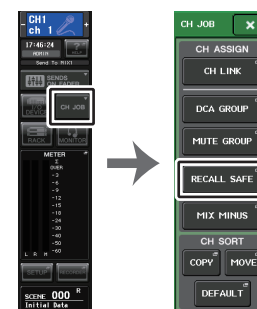

Область доступа к функциям

Меню CH JOB

ПРИМЕЧАНИЕ

- Простой выбор параметра на шаге 4 не включает функцию игнорирования загрузки. Для включения или выключения игнорирования загрузки нужно также выполнить операцию, описанную в шаге 5.
- Настройки Channel Link ([стр. 82](#)) и шины не участвуют в игнорировании загрузки и всегда восстанавливаются со сценой. Это означает, что если функция игнорирования загрузки включена для одного или нескольких каналов, составляющих связанную группу, или один или два канала переключены в стереорежим, значения параметров для одного канала могут отличаться от соответствующих значений других каналов. В таких случаях соответствующий параметр будет автоматически связан повторно при следующем использовании. Функцию игнорирования загрузки можно глобально применить к связям каналов, используя глобальный параметр.
- Функцию игнорирования загрузки можно использовать в сочетании с функцией выборочной загрузки ([стр. 102](#)). Каналы и параметры, которые исключены из операций загрузки с помощью функции выборочной загрузки или игнорирования загрузки, загружаться не будут.

- Если выполнить операцию загрузки, удерживая нажатой клавишу [SEL], настройки игнорирования загрузки для соответствующего канала будут временно включены для этой операции загрузки.

Окно RECALL SAFE MODE

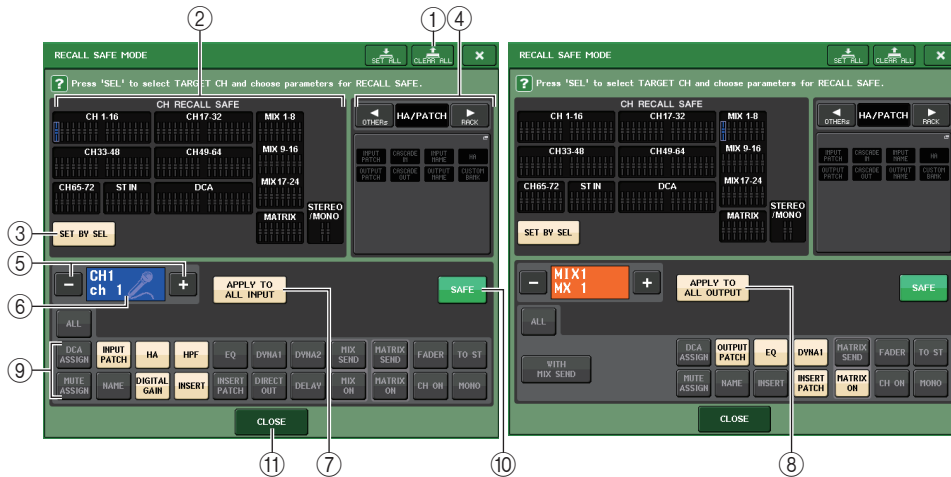

1 Кнопка CLEAR ALL / SET ALL (Очистить все / установить все)

Кнопка CLEAR ALL одновременно отключает функцию игнорирования загрузки, установленную для отдельных каналов, и функцию глобального игнорирования загрузки. Кнопка SET ALL (установить все) служит для одновременного включения этих функций.

ПРИМЕЧАНИЕ

Если нажать кнопку CLEAR ALL, функция игнорирования загрузки временно отключается. Однако параметры, которые затрагиваются функцией игнорирования загрузки, не меняются.

2 Раздел отображения безопасных каналов

Индикация каналов, которые в настоящий момент выбраны для игнорирования загрузки.

Функция игнорирования загрузки воздействует на все параметры этих каналов.

Функция игнорирования загрузки воздействует на некоторые параметры этих каналов.

Функция игнорирования загрузки отменена для этих каналов.

3 Кнопка SET BY SEL (Установка при помощи SEL)

Позволяет использовать клавиши [SEL] на панели для выбора каналов, на которые будет воздействовать функция игнорирования загрузки. Включите эту кнопку и нажмите клавишу [SEL] канала, для которого нужно применить функцию игнорирования загрузки. Функция игнорирования загрузки включится. Нажмите эту же клавишу [SEL] еще раз, чтобы отменить выбор канала.

4 Раздел GLOBAL RECALL SAFE (глобальное игнорирование загрузки)

Индикация параметров и стоек, на которые будет воздействовать функция игнорирования загрузки для всех сцен. Нажмите этот раздел, чтобы открыть окно GLOBAL RECALL SAFE (глобальное игнорирование загрузки).

Эти кнопки относятся к следующим параметрам.

HA/PATCH	INPUT PATCH (Подключение на входе)	Все подключения на входе
	OUTPUT PATCH (Подключение на выходе)	Все подключения на выходе
	CASCADE IN (на входе каскада)	Настройки CASCADE IN PATCH (каскадное подключение на входе) и CASCADE IN ATT (аттенюатор на входе каскада)
	CASCADE OUT (на выходе каскада)	Настройки CASCADE OUT PATCH (каскадное подключение на выходе)
	INPUT NAME (Название входа)	Все названия входных каналов
	OUTPUT NAME (Название выхода)	Все названия выходных каналов
	HA	Все устройства ввода-вывода и связанные с предусилителем параметры для внешних предусилителей
	CUSTOM FADER BANK (Пользовательский банк фейдеров)	Настройки пользовательского банка фейдеров
RACK (Стойка)	GEQ RACK (Стойка графического эквалайзера) EFFECT RACK PREMIUM RACK	Безопасное восстановление применяется отдельно к стойкам GEQ 1–16, стойкам эффектов 1–8 и Premium Rack 1–8.
BUS SETUP	MIX (Канал MIX)	Задаёт безопасное восстановление для MIX 1–24 в окне BUS SETUP. Эта настройка применяется к каналной паре (один нечетный канал и один четный канал).
	MATRIX	Задаёт безопасное восстановление для MATRIX 1–8 в окне BUS SETUP. Эта настройка применяется к каналной паре (один нечетный канал и один четный канал).
	SURROUND SETUP	Настройки режима объемного звучания.
OTHER (Прочие)	CH LINK (Связывание каналов)	Настройки всех групп связывания каналов
	MUTE GROUP NAME (Название приглушаемой группы)	Все индикаторы приглушаемой группы
	FADER BANK SELECT (Выбор банка фейдеров)	Состояние выбора FADER BANK, состояние назначения MASTER FADER

ПРИМЕЧАНИЕ

Если выбрана стойка GEQ двойного типа или Premium Rack, можно применить функцию игнорирования загрузки отдельно к стойке А и В. Для других стоек настройки стоек А и В будут связаны.

5 Кнопка выбора канала

Служит для выбора канала, для которого нужно установить функцию игнорирования загрузки.

ПРИМЕЧАНИЕ

Переключение каналов этой кнопкой не влияет на выбор каналов на верхней панели.

6 Отображение выбранного канала

В этой области указаны значок, номер, цвет и название канала, выбранного в настоящий момент.

- 7 **Кнопка APPLY TO ALL INPUT (Применить ко всем входным каналам) (только для входных каналов)**
 Включите эту кнопку, чтобы применить параметры игнорирования загрузки, выбранные для одного входного канала, ко всем входным каналам.
 Включите, если нужно применить одинаковые параметры игнорирования загрузки для всех входных каналов.
- 8 **Кнопка APPLY TO ALL OUTPUT (Применить ко всем выходным каналам) (отображается только для выходных каналов)**
 Включите эту кнопку, чтобы применить параметры игнорирования загрузки, выбранные для одного выходного канала, ко всем выходным каналам.
 Включите, если нужно применить одинаковые параметры игнорирования загрузки для всех выходных каналов.
- 9 **Кнопка выбора безопасных параметров (кроме групп DCA)**
 Служит для выбора параметров игнорирования загрузки для выбранного канала. Индикация на этой кнопке варьируется в зависимости от типа канала.

• Входной канал



ПРИМЕЧАНИЕ

Каналы ST IN не поддерживают кнопки INSERT (Вставка), INSERT PATCH (Подключение вставки) и DIRECT OUT (Прямой вывод).

• Канал MIX



• Канал MATRIX



• Канал STEREO



• Канал MONO



Если функция игнорирования загрузки включена для глобальных параметров, кнопки выбора параметров игнорирования выбранного канала становятся зелеными, как показано ниже.



На рисунке установлена безопасность для параметров INPUT PATCH (Подключение на входе), INSERT PATCH (Подключение вставки) и DIRECT OUT (прямой вывод) путем настройки глобального параметра INPUT PATCH.

Аналогично, при включении глобальных параметров INPUT NAME, OUTPUT PATCH и OUTPUT NAME соответствующие параметры игнорирования каждого канала становятся зелеными. Экранные кнопки и соответствующие параметры применяются к следующим каналам:

Название кнопки	Соответствующий параметр	Входной канал	Канал MIX	Канал MATRIX	Канал STEREO/ MONO
WITH MIX SEND	Уровень передачи на шину MIX		○		
WITH MATRIX SEND	Уровень передачи на шину MATRIX			○	
ALL*1	Все параметры	○	○	○	○
HA (Предусилитель)	Настройки, связанные с предусилителем	○			
HPF (Фильтр высоких частот)	Настройки фильтра высоких частот	○			
EQ (Эквалайзер)	Настройки эквалайзера	○	○	○	○
DYNA 1 (Динамический процессор 1)	Настройки динамического процессора 1	○	○	○	○
DYNA 2 (Динамический процессор 2)	Настройки динамического процессора 2	○			
MIX SEND (Передача на MIX)	Уровень передачи на шину MIX	○			
MATRIX SEND (Передача на MATRIX)	Уровень передачи на шину MATRIX	○	○		○
FADER (Фейдер)	Настройки фейдера	○	○	○	○
CH ON (Канал вкл.)	Настройки клавиши [ON]	○	○	○	○
TO ST (На стерео)	Включение/выключение для назначения шины STEREO, PAN и т.п.	○	○		
MONO	Включение/выключение для назначения шины MONO	○	○		
INPUT PATCH (Подключение на входе)	Настройки подключения на входе	○			
DIGITAL GAIN (Цифровое усиление)	Настройки цифрового усиления	○			
INSERT (Вставка)	Включение/выключение вставки	○ ²	○	○	○
INSERT PATCH (Подключение вставки)	Настройки подключения вставки	○ ²	○	○	○
DIRECT OUT (Прямой вывод)	Настройки прямого вывода	○ ²			

Название кнопки	Соответствующий параметр	Входной канал	Канал MIX	Канал MATRIX	Канал STEREO/MONO
MIX ON	Включение/выключение передачи на MIX	○			
MATRIX ON	Включение/выключение передачи на MATRIX	○	○		○
DELAY (Задержка)	Настройки задержки	○			
NAME (Название)	Название канала	○	○	○	○
OUTPUT PATCH (Подключение на выходе)	Настройки подключения на выходе		○	○	○
BAL (Баланс)	Настройки параметра BALANCE (Баланс)			○	○ (Только STEREO)
DCA ASSIGN*3	Настройки, зарегистрированные в группе DCA	○	○	○	○
MUTE ASSIGN	Настройки, зарегистрированные в группе MUTE	○	○	○	○

*1. Значение по умолчанию — ALL (Все).

*2. Каналы ST IN не поддерживают эти кнопки.

*3. Если эти кнопки включены, настройки, зарегистрированные для группы DCA, предназначены для функции RECALL SAFE. Настройки DCA 1–16 применяются одновременно. Настройки связываются в соответствии со связью канала для текущей сцены при их применении.

9 Кнопка выбора безопасного параметра (DCA)

Для каждой группы DCA выбирает параметры, для которой включена функция игнорирования загрузки. Если включена кнопка ALL, то ко всем параметрам управления DCA будет применяться функция игнорирования загрузки. Если включена кнопка LEVEL/ON, то функция игнорирования загрузки будет применяться к главному уровню DCA и состоянию включения/выключения. Если включена кнопка NAME, то функция игнорирования загрузки будет применяться к имени группы DCA. Хотя можно одновременно включить кнопки LEVEL/ON и NAME, они обе будут выключены, если включить кнопку ALL.



10 Кнопка SAFE (за исключением групп DCA)

Когда данная кнопка включена, функция игнорирования загрузки для выбранного канала активна.

ПРИМЕЧАНИЕ

Даже если кнопкой выбора параметра игнорирования выбран какой-либо параметр, игнорирование загрузки не будет активно, если эта кнопка выключена.

11 Кнопка CLOSE (Закреть)

Закрывает окно.

Функция связывания каналов

Функция связывания каналов служит для связывания операций с параметрами, например, фейдера и эквалайзера, между разными входными и выходными каналами. Два или более связанных каналов называют «группой связывания». Ограничений количества создаваемых связанных групп или количества и комбинаций входных каналов, которые могут включаться в эти связанные группы, не существует. Для каждой связанной группы можно выбрать типы параметров, которые будут связаны. Однако входные и выходные каналы не могут входить в одну группу связывания.

Для связывания можно выбрать следующие варианты параметров.

Для входного канала:

- Настройки предусилителя
- Настройки цифрового усиления
- Настройки фильтра высоких частот
- Настройки эквалайзера
- Настройки динамического процессора 1
- Настройки динамического процессора 2
- Настройки включения и точки вставки
- Включение, уровень и точка прямого вывода
- Уровни передачи и параметры PRE/POST для сигналов, передаваемых на шины MIX
- Статус включения/выключения сигналов, передаваемых на шины MIX
- Уровни передачи и параметры PRE/POST для сигналов, передаваемых на шины MATRIX
- Статус включения/выключения сигналов, передаваемых на шины MATRIX
- Операции с фейдерами
- Операции с клавишами [ON]
- Параметр TO STEREO/MONO (На стерео/моно)
- Настройки DELAY (Задержка)
- Настройка DCA GROUP ASSIGN (Назначение группы DCA)
- Настройки MUTE GROUP ASSIGN

Для выходного канала:

- Настройки эквалайзера
- Настройки динамики
- Настройки включения и точки вставки
- Уровни передачи и параметры PRE/POST для сигналов, передаваемых на шины MATRIX *1
- Статус включения/выключения сигналов, передаваемых на шины MATRIX **1
- Операции с фейдерами
- Операции с клавишами [ON]
- Параметр TO STEREO/MONO (На стерео/моно)*1
- Настройка DCA GROUP ASSIGN (Назначение группы DCA)
- Настройки MUTE GROUP ASSIGN

*1 Канал MATRIX неприменим

Связывание нужных входных каналов

В этом разделе описано, как связать конкретные параметры входных каналов.

ПРИМЕЧАНИЕ

Настройки связывания каналов сохраняются как часть сцены.

ШАГ

1. В области доступа к функциям нажмите кнопку CH JOB.
2. Нажмите кнопку CH LINK в меню CH JOB.
3. Для связывания каналов удерживайте нажатой клавишу [SEL] входного канала — источника связи и нажмите клавишу [SEL] канала назначения связи.
4. Используйте кнопки в поле LINK PARAMETERS (Связанные параметры) в окне CH LINK MODE (Режим связи каналов) для выбора одного или нескольких параметров, которые должны быть связаны (разрешен выбор нескольких объектов).
5. Если включить кнопки MIX ON, MIX SEND, MATRIX ON или MATRIX SEND на шаге 4, следует использовать кнопки в поле SEND PARAMETERS (Параметры передачи) для указания одной или нескольких шин, для которых требуется связать операции (разрешен выбор нескольких объектов).



Область доступа к функциям

Меню CH JOB

ПРИМЕЧАНИЕ

- Окно CH LINK MODE также можно открыть, одновременно нажав и отпустив клавиши [SEL] двух или более каналов, которые будут связаны.
- При нажатии клавиши [SEL] канала, принадлежащего к связанной группе, клавиша подсвечивается и клавиши [SEL] всех каналов, принадлежащих к той же связанной группе, начинают мигать.
- В случае связывания входного канала с каналом ST IN параметры, не существующие для канала ST IN, игнорируются.

Окно CH LINK MODE (входные каналы)

В этом окне можно просмотреть связанные входные каналы и указать параметры, которые должны быть связаны.

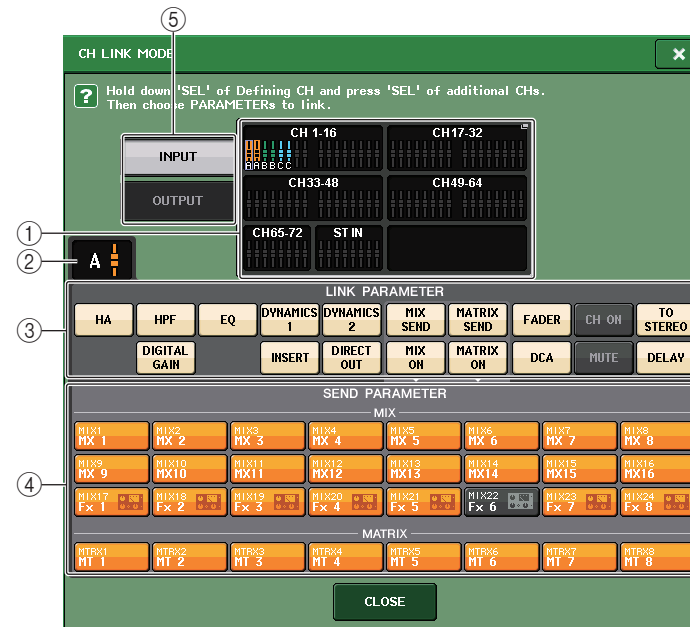

1 Поле отображения входного канала

Когда создается связанная группа, соответствующие входные каналы выделяются цветом. Если имеется несколько связанных групп, для отображения этих групп используются разные цвета. Нажмите это поле, чтобы открыть окно CH LINK SET. В этом окне тоже можно связать входные каналы.

ПРИМЕЧАНИЕ

- Левый и правый каналы ST IN всегда связаны.
- На моделях CL3/CL1 не будут показаны фейдеры, отсутствующие на этих моделях.

2 Индикатор связывания

Если выбран входной канал, принадлежащий связанной группе, отображается соответствующая связанная группа. Поле LINK PARAMETER и поле SEND PARAMETER показывают настройки связывания.

Пока нажата кнопка [SEL] входного канала, который не принадлежит ни к одной связанной группе, индикатор связывания показывает связанную группу, которая будет создана следующей. Поле LINK PARAMETER и поле SEND PARAMETER показывают настройки связанной группы, которая отображалась предыдущей.

③ Поле LINK PARAMENTER (Связанные параметры)

С помощью кнопок в этом поле выберите параметры, которые требуется связать. Это можно сделать независимо для каждой связанной группы.

В приведенной ниже таблице перечислены параметры, которые можно выбрать в поле LINK PARAMETERS.

HA (Предусилитель)	Настройки предусилителя Однако для беспроводных устройств параметр GAIN не используется на стороне приемника.
HPF	Настройки фильтра высоких частот
DIGITAL GAIN (Цифровое усиление)	Настройки цифрового усиления
EQ (Эквалайзер)	Настройки эквалайзера
DYNAMICS 1, 2	Настройки динамического процессора 1 и 2
INSERT (Вставка)	Настройки вставки
DIRECT OUT (Прямой вывод)	Настройки прямого вывода
MIX SEND (Передача на MIX)	Уровень передачи сигналов, передаваемых на шины MIX
MIX ON	Статус включения/выключения сигналов, передаваемых на шины MIX
MATRIX SEND (Передача на MATRIX)	Уровень передачи сигналов, передаваемых на шины MATRIX
MATRIX ON	Статус включения/выключения сигналов, передаваемых на шины MATRIX
FADER (Фейдер)	Операции с фейдерами
DCA	Назначение группам DCA
CH ON (Канал вкл.)	Включение/выключение канала
MUTE (Приглушение)	Назначение приглушаемым группам
TO STEREO	Статус включения/выключения сигналов, передаваемых на шины STEREO/MONO
DELAY (Задержка)	Настройки задержки канала

ПРИМЕЧАНИЕ

- Если связать динамические процессоры 1 или 2 для нескольких входных каналов, значения параметров будут связаны, а источники запуска — нет. Вместо этого их можно задать для каждого канала. Поведение сигналов запуска связывается в блоках по восемь каналов*. Подробнее о динамических процессорах см. в разделе «[Эквалайзер и динамический процессор](#)» (стр. 64).

* Единицы для 8 кан. соответствуют Ch 1–8/Ch 9–16/Ch 17–24/Ch 25–32/Ch 33–40/Ch 41–48/Ch 49–56/Ch 57–64/Ch 65–72/ST IN 1L-ST IN 4R/ST IN 5L-ST IN 8R.

- Если включить кнопку EQ (Эквалайзер) или кнопку DYNAMICS 1/2 (Динамический процессор 1/2), операции загрузки из библиотеки также будут связаны.
- Настройки аналогового усиления предусилителя и перемещения фейдеров будут связаны, при этом относительная разность уровней между каналами сохраняется.
- В настройках вставки параметры Вставки 1 и Вставки 2 выбираются вместе.

④ Поле SEND PARAMENTER (Параметры передачи)

Если включить кнопки MIX ON, MIX SEND, MATRIX ON или MATRIX SEND в поле LINK PARAMETERS, следует использовать кнопки данного поля для указания шины (или шин) назначения.

MIX 1–24	Шины MIX 1–24
MTRX 1–8	Шины MATRIX 1–8

ПРИМЕЧАНИЕ

Если в поле параметра передачи SEND PARAMETERS ничего не выбрано, статус включения/выключения и уровень передачи связаны не будут.

⑤ Кнопка INPUT/OUTPUT

С помощью этой кнопки можно переключаться между экранами входных и выходных каналов.

■ Операции связывания каналов

• Связывание трех и более каналов

Удерживайте нажатой клавишу [SEL] источника связывания, и последовательно нажимайте клавиши [SEL] каждого канала, который вы хотите добавить в связанную группу.

• Добавление нового канала в имеющуюся связанную группу

Удерживайте нажатой любую клавишу [SEL] группы и нажмите клавишу [SEL] канала, который вы хотите добавить в группу.

ПРИМЕЧАНИЕ

Если входной канал назначения связывания уже включен в другую связанную группу, включение этого канала в предыдущую группу отменяется, и он добавляется в новую группу.

• Удаление канала из связанной группы

Удерживайте нажатой любую клавишу [SEL] связанной группы и нажмите клавишу [SEL] канала, который требуется удалить.

• Изменение уровня баланса между каналами, входящими в одну связанную группу

Нажав и удерживая нажатой клавишу [SEL] нужного связанного канала, скорректируйте значение параметра. Кроме того, можно временно удалить все связанные каналы из одной связанной группы. Это может потребоваться, чтобы отредактировать связанные параметры, в то же время поддерживая относительные разности уровней. Например, это может потребоваться для таких параметров, как аналоговое усиление предусилителя и фейдер. Пока удерживается нажатой клавиша [SEL], значения аналогового усиления предусилителя и фейдера не связываются. (Однако невозможно временно отменить эту связь на этапе «нарастания/затухания уровня» загруженной сцены.)

Окно CH LINK MODE (Выходные каналы)

В этом окне можно просмотреть связанные выходные каналы и указать параметры, которые должны быть связаны.

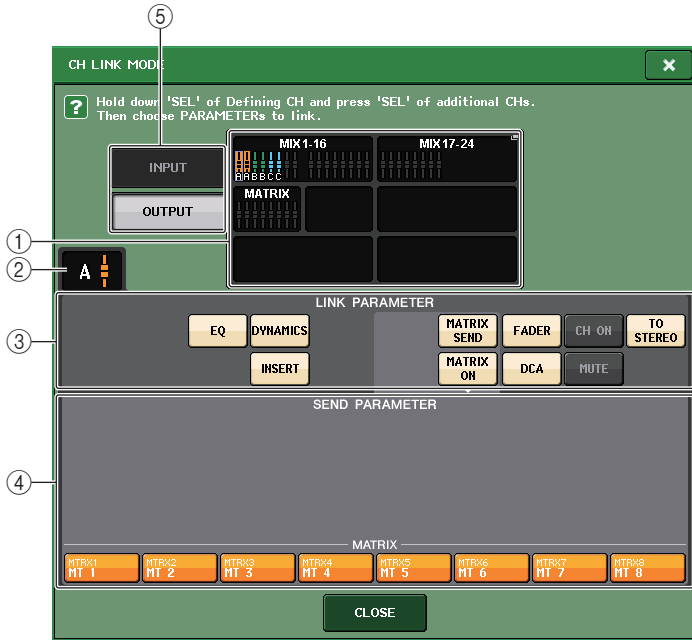

① Поле отображения выходного канала

Когда создается связанная группа, соответствующие выходные каналы выделяются цветом. Если имеется несколько связанных групп, для отображения этих групп используются разные цвета. Нажмите это поле, чтобы открыть окно CH LINK SET. В этом окне тоже можно связать выходные каналы.

ПРИМЕЧАНИЕ

На моделях CL3/CL1 не будут показаны фейдеры, отсутствующие на этих моделях.

② Индикатор связывания

Если выбран выходной канал, принадлежащий связанной группе, отображается соответствующая связанная группа. Поле LINK PARAMETER и поле SEND PARAMETER показывают настройки связывания.

Пока нажата кнопка [SEL] выходного канала, который не принадлежит ни к одной связанной группе, индикатор связывания показывает связанную группу, которая будет создана следующей. Поле LINK PARAMETER и поле SEND PARAMETER показывают настройки связанной группы, которая отображалась предыдущей.

③ Поле LINK PARAMETER

С помощью кнопок в этом поле выберите параметры, которые требуется связать. Это можно сделать независимо для каждой связанной группы.

В приведенной ниже таблице перечислены параметры, которые можно выбрать в поле LINK PARAMETER.

Эквалайзер	Настройки эквалайзера
DYNAMICS (Динамический процессор)	Настройки динамики
INSERT (Вставка)	Настройки вставки
MATRIX SEND (Передача на MATRIX)	Уровень передачи сигналов, передаваемых на шины MATRIX *1
MATRIX ON	Статус включения/выключения сигналов, передаваемых на шины MATRIX *1
FADER (Фейдер)	Операции с фейдерами
CH ON (Канал вкл.)	Включение/выключение канала
TO STEREO	Статус включения/выключения сигналов, передаваемых на шины STEREO/MONO *1
DCA	Назначение группам DCA
MUTE (Приглушение)	Назначение приглушаемым группам

*1 Канал MATRIX неприменим

ПРИМЕЧАНИЕ

- Если связать динамические процессоры для нескольких выходных каналов, значения параметров будут связаны, а источники запуска — нет. Вместо этого их можно задать для каждого канала. Поведение сигналов запуска связывается в блоках по восемь каналов*. Подробнее о динамических процессорах см. в разделе «[Эквалайзер и динамический процессор](#)» (стр. 64).
* Единицы для 8 кан. соответствуют MIX 1–MIX 8/MIX 9–MIX 16/MIX 17–MIX 24/MATRIX 1–MATRIX 8.
- Если включить кнопку EQ (Эквалайзер) или кнопку DYNAMICS, операции загрузки из библиотеки также будут связаны.
- В настройках вставки параметры Вставки 1 и Вставки 2 выбираются вместе.

④ Поле SEND PARAMETER

Если включить кнопки MATRIX ON или MATRIX SEND в поле LINK PARAMETER, следует использовать кнопки данного поля для указания шины (или шин) назначения.

MTRX 1–8	Шины MATRIX 1–8
-----------------	-----------------

ПРИМЕЧАНИЕ

Если в поле параметра передачи SEND PARAMETER ничего не выбрано, статус включения/выключения и уровень передачи связаны не будут.

⑤ Кнопка INPUT/OUTPUT

С помощью этой кнопки можно переключаться между экранами входных и выходных каналов.

■ Операции связывания каналов

• Связывание трех и более каналов

Удерживайте нажатой клавишу [SEL] источника связывания и последовательно нажимайте клавиши [SEL] каждого канала, который вы хотите добавить в связанную группу.

• Добавление нового канала в имеющуюся связанную группу

Удерживайте нажатой любую клавишу [SEL] группы и нажмите клавишу [SEL] канала, который вы хотите добавить в группу.

ПРИМЕЧАНИЕ

Если выходной канал назначения связывания уже включен в другую связанную группу, включение этого канала в предыдущую группу отменяется, и он добавляется в новую группу.

• Удаление канала из связанной группы

Удерживайте нажатой любую клавишу [SEL] связанной группы и нажмите клавишу [SEL] канала, который требуется удалить.

• Изменение уровня баланса между каналами, входящими в одну связанную группу

Нажав и удерживая нажатой клавишу [SEL] нужного связанного канала, скорректируйте значение параметра. Кроме того, можно временно удалить все связанные каналы из одной связанной группы. Это может понадобиться, чтобы отредактировать связанные параметры, в то же время поддерживая относительные разности уровней. Пока удерживается нажатой клавиша [SEL], значения усиления фейдера не связываются. (Однако невозможно временно отменить эту связь на этапе «нарастания/затухания уровня» загруженной сцены.)

Окно CH LINK SET

Отображается при нажатии поля отображения каналов в окне CH LINK MODE. В этом окне тоже можно связать каналы.

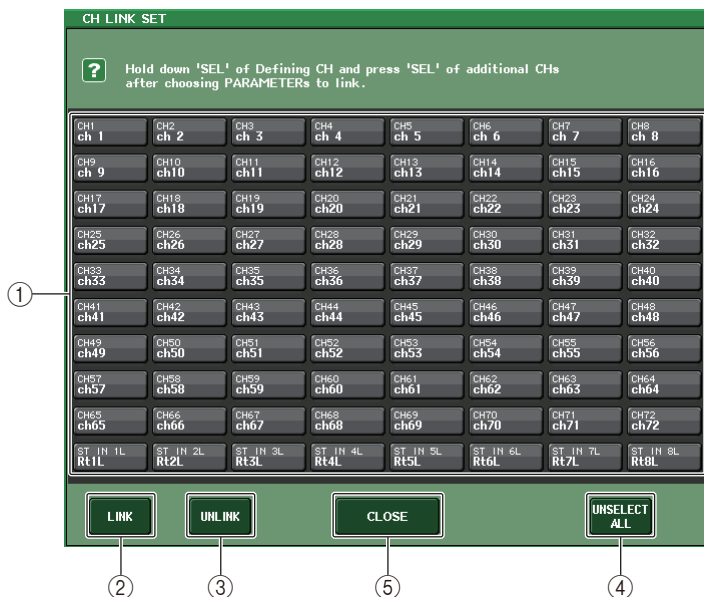

① Кнопка выбора канала

Выберите канал, который нужно связать. Выбранный входной канал будет обозначен синим, выбранный выходной канал — оранжевым, а для связанных каналов будет отображаться буква, обозначающая связанную группу.

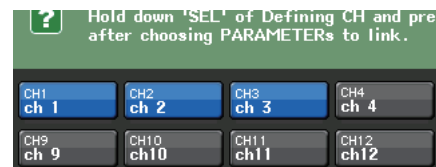

При выборе канала

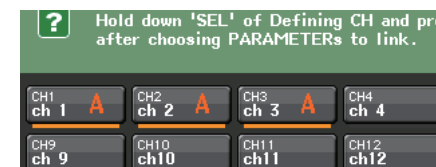

При связывании каналов

② Кнопки LINK (Связь)

Связывание каналов, выбранных в ①.

③ Кнопка UNLINK (Отмена связи)

Отменяет связь, выбранную в ①.

④ UNSELECT ALL (Отмена выбора всех выбранных)

Отменяет выбор всех выбранных каналов.

⑤ Кнопка CLOSE (Закреть)

Закрывает окно.

ПРИМЕЧАНИЕ

В случае использования данных настроек CL5 на модели CL3/CL1 или данных настроек CL3 на модели CL1, кнопки будут отображаться как перечеркнутые для каналов, которых нет на этой модели.

Копирование, перемещение и инициализация канала

Предусмотрена возможность копирования и перемещения параметров микширования между каналами, а также сброса параметров конкретного канала на значения по умолчанию.

Копирование параметров канала

Можно скопировать настройки параметров микширования канала в другой канал. Когда выполняется операция копирования, настройки параметров канала назначения перезаписываются.

Предусмотрена возможность копирования между следующими комбинациями каналов.

- Между входными каналами
- Между каналом STEREO L/R и каналом MONO
- Между каналами MIX
- Между каналами MATRIX

ШАГ

1. В области доступа к функциям нажмите кнопку CH JOB.
2. Нажмите кнопку COPY (Копировать) в меню CH JOB.
3. Нажмите клавишу [SEL], чтобы выбрать канал, являющийся источником копирования.
4. Нажмите клавишу [SEL] канала назначения копирования (разрешен выбор нескольких объектов).
5. Если в качестве источника копирования выбран канал MIX/ MATRIX, используйте кнопки в поле COPY TARGET (Цель копирования) для выбора параметров, которые нужно скопировать.
6. Для выполнения копирования нажмите кнопку COPY.



Область доступа к функциям

Меню CH JOB

Окно CH COPY MODE (Режим копирования канала)

Это окно позволяет скопировать настройки канала.

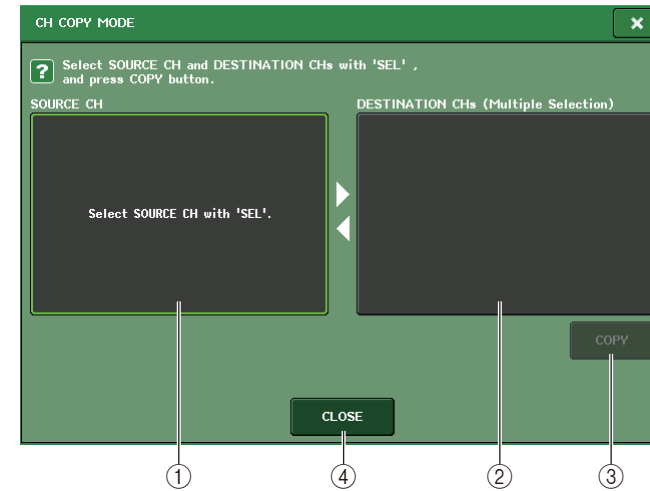

① Поле SOURCE CH (Канал-источник)

В этом поле отображается канал-источник копирования. Когда отображается это окно, нажмите кнопку [SEL] на верхней панели, чтобы выбрать канал. Выбранный канал будет выделен в этом поле. Если требуется повторно выбрать канал-источник, нажмите это поле.

Перед выбором

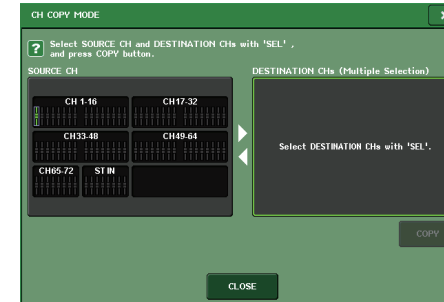

После выбора

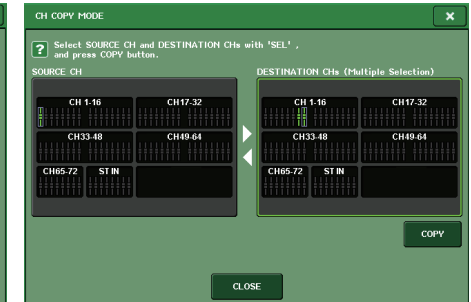

Если источником копирования является канал MIX/MATRIX, появляются кнопки, которые позволяют выбрать параметры для копирования.

При включении этих кнопок будут копироваться следующие параметры.

- **Кнопка MODULE PARAMETERS (Параметры модуля)**
Параметры модуля выбранного канала
- **Кнопка WITH MIX SEND/WITH MATRIX SEND**
Параметры SEND сигналов, передаваемых на выбранный канал

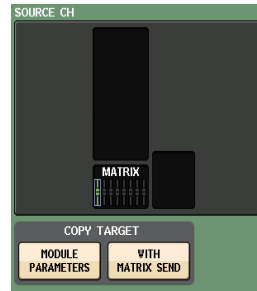
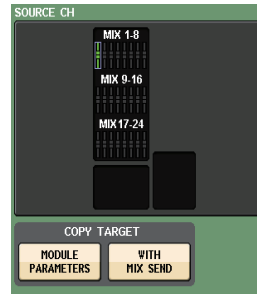

② Поле DESTINATION CHs (Каналы назначения)

В этом поле отображается канал назначения. После указания источника копирования можно выбрать канал назначения копирования, нажав клавишу [SEL] на панели (разрешен выбор нескольких объектов), и это поле будет подсвечено. Если требуется отменить выбор всех каналов назначения копирования, нажмите поле DESTINATION CHs.

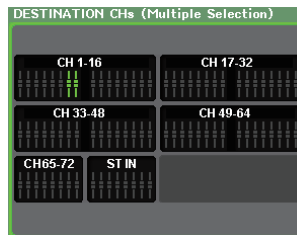

ПРИМЕЧАНИЕ

На моделях CL3/CL1 не будут показаны фейдеры, отсутствующие на этих моделях.

③ Кнопка COPY (Копировать)

Служит для выполнения операции копирования. После выбора канала-источника копирования и канала (или каналов) назначения копирования, нажмите эту кнопку для выполнения операции копирования.

④ Кнопка CLOSE (Закрыть)

Нажмите эту кнопку, чтобы закрыть окно и вернуться к предыдущему экрану.

Перемещение параметров канала

Настройки конкретного входного канала можно переместить в другой входной канал. При выполнении операции перемещения нумерация каналов между источником перемещения и местом назначения перемещения сдвигается вперед или назад на единицу.

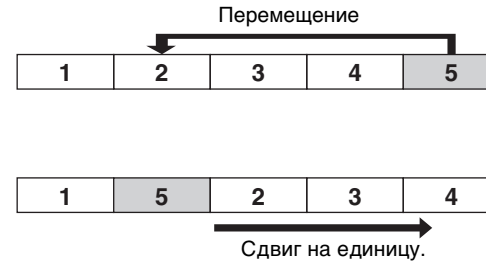

Предусмотрена возможность перемещения настроек между следующими комбинациями каналов.

- Между входными каналами
- Между каналами ST IN

ШАГ

1. В области доступа к функциям нажмите кнопку CH JOB.
2. Нажмите кнопку MOVE в меню CH JOB.
3. Нажмите клавишу [SEL], чтобы выбрать канал-источник перемещения.
4. Нажмите клавишу [SEL] канала назначения перемещения.
5. Для выполнения перемещения нажмите кнопку MOVE.

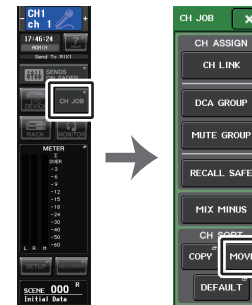

Область доступа
к функциям

Меню
CH JOB

Окно CH MOVE MODE

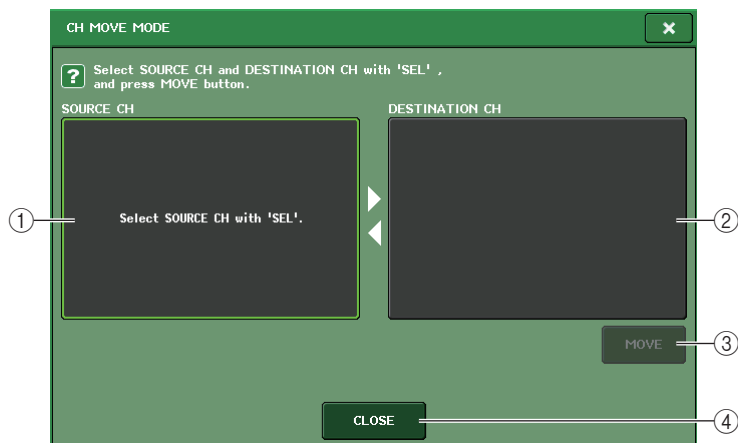

① Поле SOURCE CH (Канал-источник)

В этом поле отображается канал-источник перемещения. Когда отображается это окно, нажмите кнопку [SEL] на верхней панели, чтобы выбрать входной канал. Выбранный канал будет выделен в этом поле. Если требуется повторно выбрать канал-источник перемещения, нажмите это поле.

② Поле DESTINATION CH (Канал назначения)

В этом поле отображается канал назначения перемещения. После указания источника перемещения можно выбрать входной канал назначения перемещения, нажав клавишу [SEL] на панели. После выбора канала назначения перемещения это поле будет подсвечено. Если потребуется сменить канал — назначение перемещения, нажмите клавишу [SEL] для нужного входного канала. Если требуется отменить выбор канала назначения перемещения, нажмите поле DESTINATION CH.

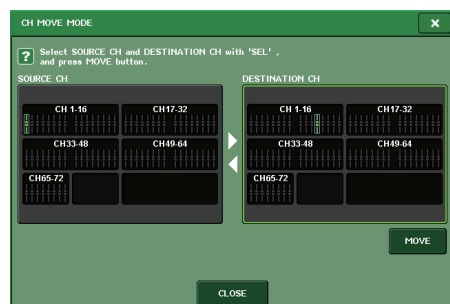

ПРИМЕЧАНИЕ

На моделях CL3/CL1 не будут показаны фейдеры, отсутствующие на этих моделях.

③ Кнопка MOVE (Переместить)

Служит для выполнения операции перемещения. После выбора канала — источника перемещения и канала назначения перемещения, настройки канала перемещаются из источника перемещения в место назначения перемещения. Параметры всех каналов, находящихся между источником перемещения и местом назначения перемещения, сдвинутся по направлению к источнику перемещения на один канал.

④ Кнопка CLOSE (Заккрыть)

Нажмите эту кнопку, чтобы закрыть окно и вернуться к предыдущему экрану.

Инициализация параметров канала

В случае необходимости можно сбросить параметры канала в исходное состояние. Эту операцию можно выполнить для любого канала или каналов.

ШАГ

1. В области доступа к функциям нажмите кнопку CH JOB.
2. Нажмите кнопку DEFAULT (По умолчанию) в меню CH JOB.
3. Нажмите клавишу [SEL] канала или каналов, которые требуется инициализировать, чтобы она подсветилась (разрешен выбор нескольких объектов).
4. Для выполнения инициализации нажмите кнопку DEFAULT.

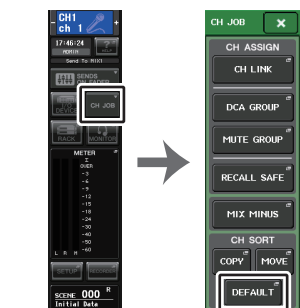

Область доступа к функциям

Меню CH JOB

ПРИМЕЧАНИЕ

После инициализации поле TARGET CHs (Целевые каналы) становится пустым (ничего не выбрано).

Окно CH DEFAULT MODE

Служит для инициализации параметров.

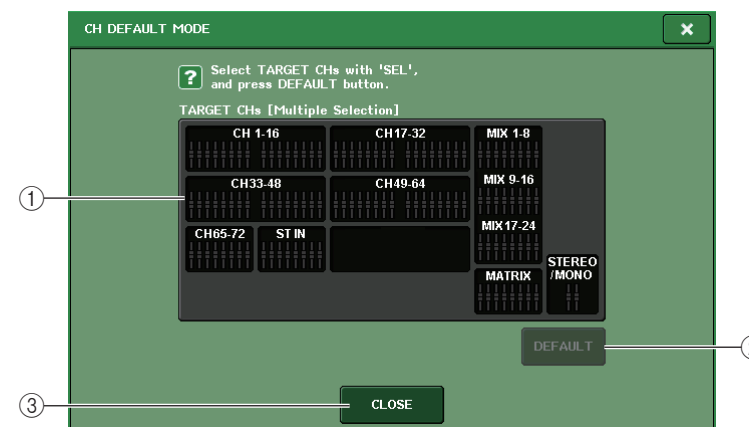

① Поле TARGET CHs

Указывает канал, выбранный для инициализации. Когда отображается это окно, нажмите кнопку [SEL] на верхней панели, чтобы выбрать входной канал (разрешается выбор нескольких объектов). В этом поле будет отображаться выбранный канал или каналы. Нажмите эту же клавишу [SEL] еще раз, чтобы отменить выбор канала.

ПРИМЕЧАНИЕ

- При нажатии этого поля, когда выбран какой-либо канал, выбор всех выбранных каналов будет отменен.
- На моделях CL3/CL1 не будут показаны фейдеры, отсутствующие на этих моделях.

② Кнопка DEFAULT (По умолчанию)

После выбора канала нажмите эту кнопку, чтобы выполнить операцию инициализации.

③ Кнопка CLOSE (Закреть)

Нажмите эту кнопку, чтобы закрыть окно и вернуться к предыдущему экрану.

О функции Mix Minus

Функция Mix Minus устраняет сигнал определенного канала из сигналов, подаваемых на шины MIX/MATRIX. С помощью этой функции можно быстро передавать сигналы мониторинга исполнителю или ведущему, просто удаляя его или ее сигнал.

ПРИМЕЧАНИЕ

Функция Mix Minus — это ярлык для настроек, а не операция для переключения между режимами. Поэтому после ее использования вы сможете изменить любой параметр в окне без ограничений.

ШАГ

1. Удерживая нажатой клавишу [SEL], нажмите клавишу шины MIX/MATRIX в секции SELECTED CHANNEL (Выбранный канал).
2. Появится рабочее окно MIX MINUS.
3. Чтобы удалить дополнительный входной канал, нажмите соответствующую клавишу [SEL].
4. При необходимости выберите шину в поле DESTINATION.
5. Нажмите ОК, чтобы задать параметры следующим образом:

- Уровень передачи сигналов, передаваемых из выбранных входных каналов, уменьшается до $-\infty$ дБ.
- Уровень передачи сигналов, передаваемых из всех других входных каналов, задается как номинальный (0,0 дБ).
- Передача на шину назначения включается, а точка передачи меняется на POST.
- Для входных стереосигналов задается уровень передачи сигнала из обоих каналов $-\infty$ дБ.

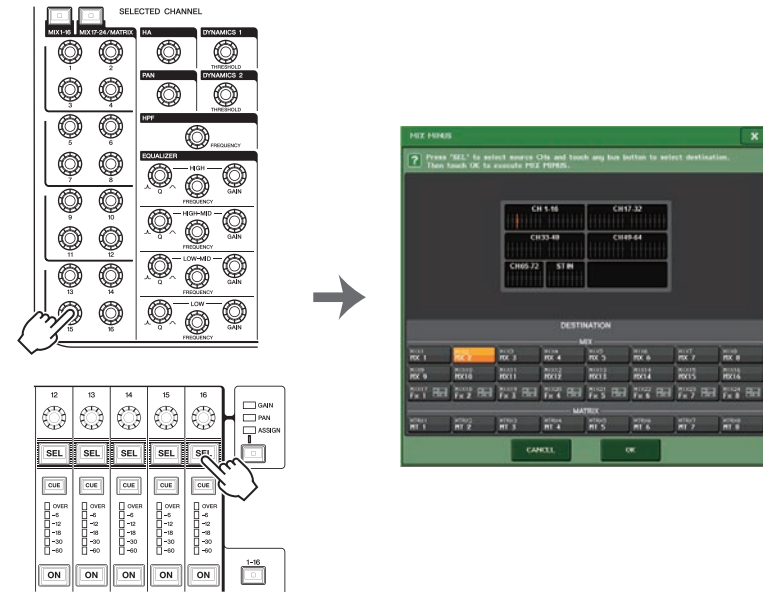

ПРИМЕЧАНИЕ

Можно также вызвать временное рабочее окно MIX MINUS, нажав кнопку CH JOB в окне области доступа к функциям, а затем нажмите кнопку MIX MINUS.

Банки памяти сцен

На консолях серии CL можно назначить название для набора параметров микширования и настроек подключения входных/выходных портов, а затем сохранить этот набор параметров в банке памяти как «scene» (сцену). В дальнейшем можно будет загрузить эти параметры из банка памяти. Каждой сцене присваивается номер в диапазоне 000–300. Сцена 000 доступна только для чтения и используется для инициализации параметров микширования. Сцены 001–300 доступны для записи. Каждая сцена содержит положение фейдеров и состояние клавиш [ON] верхней панели, а также следующие параметры.

- Подключение входных/выходных портов
- Настройки шин
- Настройки предусилителя
- Настройки эквалайзера
- Настройки динамического процессора 1 и 2
- Настройки стойки (GEQ / Эффекты / Premium Rack)
- Настройки панорамирования/баланса
- Настройки вставки / прямого вывода
- Статус включения/выключения и уровень передачи сигналов, передаваемых на шины MIX
- Статус включения/выключения и уровень передачи сигналов, передаваемых на шины MATRIX
- Настройки групп DCA
- Настройки приглушаемых групп
- Настройки связывания каналов

Номер выбранной сцены отображается в поле SCENE (Сцена) области доступа к функциям.

Поле SCENE

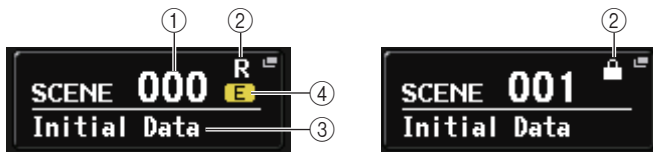

При нажатии на поле SCENE происходит переход к окну списка сцен SCENE LIST, в котором можно просмотреть и отредактировать более детальные настройки сцены.

① Номер сцены

Номер выбранной сцены. Мигает при выборе нового номера сцены. Мигание означает, что отображаемый номер сцены отличается от номера загруженной сцены.

② Символ R (READ ONLY) / символ защиты от записи

Сцены, доступные только для чтения, помечены символом R (READ ONLY). Сцены, защищенные от записи, отмечаются значком защиты от записи.

③ Название сцены

Указывает название выбранной сцены.

④ Символ E (символ EDIT)

Этот символ появляется при редактировании параметров микширования загруженной сцены.

Символ указывает на то, что для сохранения сделанных изменений необходимо выполнить операцию сохранения.

ПРИМЕЧАНИЕ

Нельзя сохранить данные в сцене, номер которой помечен символом защиты от записи или символом R.

Сохранение и загрузка сцен

Можно использовать клавиши в секции SCENE MEMORY/MONITOR на верхней панели или окно SCENE LIST (список сцен), чтобы сохранить текущие настройки микширования в банке памяти как сцену и загрузить эти настройки в дальнейшем.

Сохранение сцены

■ Использование клавиш в разделе SCENE MEMORY/MONITOR (память сцен / мониторинг)

ШАГ

1. Используйте элементы управления на верхней панели или кнопки на сенсорном экране для задания нужных параметров микширования.
2. С помощью клавиш SCENE MEMORY [INC]/[DEC] выберите номер сцены, которая будет местом назначения при сохранении.
3. Нажмите клавишу SCENE MEMORY [STORE].
4. Назначьте сцене нужное название или комментарий в окне SCENE STORE при необходимости.
5. Нажмите клавишу SCENE MEMORY [STORE] или кнопку STORE (Сохранить), расположенную в нижней части окна SCENE STORE (Сохранение сцены).
6. Нажмите кнопку OK в диалоговом окне STORE CONFIRMATION (Подтверждение сохранения) для выполнения операции сохранения.

SCENE MEMORY

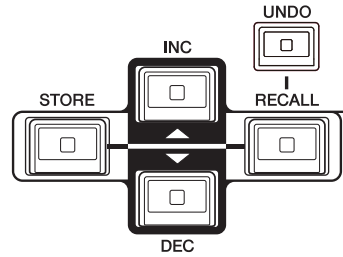

Клавиши SCENE MEMORY [INC]/[DEC]

Окно SCENE STORE (Сохранение сцены)

ПРИМЕЧАНИЕ

- Если нажать и удерживать нажатой любую клавишу SCENE MEMORY [INC]/[DEC], номер сцены будет непрерывно увеличиваться или уменьшаться.
- При одновременном нажатии клавиш SCENE MEMORY [INC] и [DEC], в поле SCENE вновь будет отображаться номер загруженной на данный момент сцены.
- Можно настроить систему так, чтобы диалоговое окно с запросом на подтверждение не отображалось (стр. 213). В этом случае после однократного нажатия клавиши SCENE MEMORY [STORE] будет отображаться окно SCENE STORE, а при повторном нажатии этой клавиши будет выполнена операция сохранения. Другой способ: при быстром двукратном нажатии клавиши SCENE MEMORY [STORE] производится сохранение без отображения окна SCENE STORE.

Окно SCENE STORE (Сохранение сцены)



① **Поле SCENE TITLE (Название сцены)**

Нажмите это поле, чтобы выбрать его, и введите название сцены (максимум 16 символов).

② **Поле COMMENT (Комментарий)**

Нажмите это поле, чтобы выбрать его, и введите комментарий к сцене. Этот комментарий можно использовать как памятку для каждой сцены (максимум 32 символа).

ПРИМЕЧАНИЕ

Подробнее о вводе текста см. в разделе «Ввод названий» в отдельном руководстве пользователя.

Использование окна SCENE LIST (Список сцен)

ШАГ

1. Для настройки параметров микширования используйте контроллеры на верхней панели или кнопки на сенсорном экране.
2. Нажмите поле SCENE (Сцена) в области доступа к функциям.
3. Поверните один из многофункциональных регуляторов, чтобы выбрать номер сцены места назначения.
4. Нажмите кнопку STORE (Сохранить) в окне SCENE LIST (Список сцен).
5. Назначьте сцене нужное название или комментарий.
6. Нажмите кнопку STORE (Сохранить), расположенную в нижней части окна SCENE STORE (Сохранение сцены).
7. Нажмите кнопку OK в диалоговом окне STORE CONFIRMATION (Подтверждение сохранения) для выполнения операции сохранения.

ПРИМЕЧАНИЕ

- В качестве места назначения можно выбрать несколько номеров сцен. Для этого нажмите кнопку MULTI SELECT (множественный выбор), чтобы она включилась, затем поверните многофункциональный регулятор. Другой способ: поверните многофункциональный регулятор, удерживая его нажатым.
- Если в качестве места назначения выбрано несколько сцен, одинаковое содержимое будет сохранено во всех сценах с выбранными номерами. Это полезно в случае создания нескольких вариаций на базе одинаковых настроек микширования.
- Также для выбора номеров сцен можно использовать клавиши SCENE MEMORY [INC]/[DEC].

Окно SCENE LIST (Список сцен)

Здесь можно выполнять различные операции, связанные со сценами. Это окно появляется при нажатии поля SCENE (Сцена).

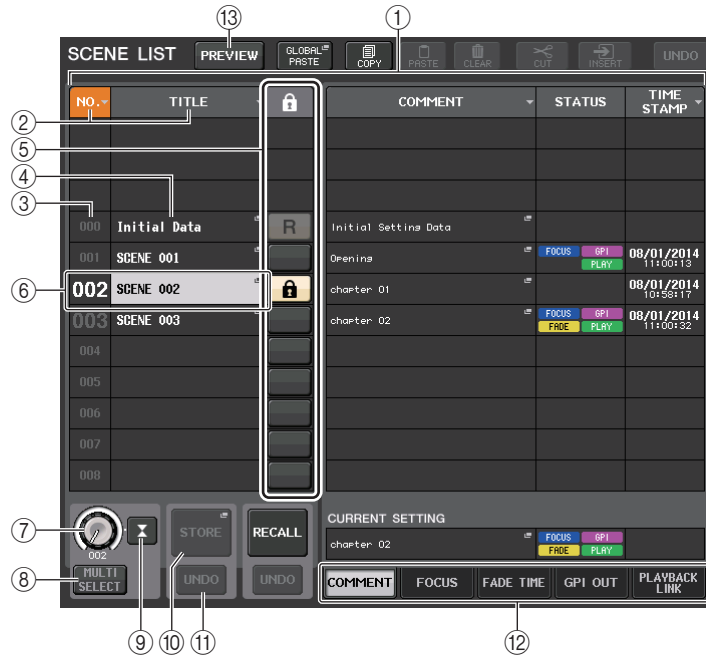

① Список сцен

В этой области перечислены разные данные о сценах, сохраненных в памяти.

② Кнопки NO./TITLE (№/название)

Служат для сортировки сцен в списке по номеру или названию. При повторном нажатии кнопки список сортируется в порядке возрастания или убывания.

③ Номер сцены

Указывает номер сцены.

④ Название сцены

Указывает название сцены. Нажмите кнопку, чтобы открыть окно SCENE TITLE EDIT (Редактирование названия сцены), в котором можно отредактировать название.

⑤ Символ R (READ ONLY) / символ защиты от записи

Символ «R» отображается для сцен, предназначенных только для чтения, а значок защиты (замок) — для сцен, защищенных от записи.

Для включения/отключения защиты сцены нажмите символ R или значок защиты от записи. Если последовательно нажимать символ защиты (замок) или символ R (только для чтения), соответствующий символ будет отображаться и скрываться.

• Символ защиты от записи (замок)

Перезапись сцены невозможна.

• Символ R (Только для чтения)

Сцена не только будет защищена, но и будет перезаписана файлом, загруженным с флеш-устройства USB. Параметр защиты можно применить только к сценам с последовательными номерами, начинающимися с 001.

• Нет символа

Сцена не будет защищена.

ПРИМЕЧАНИЕ

Нельзя отключить значок R (только для чтения) для сцены с номером 000.

⑥ Текущая сцена

Сцена, выбранная в настоящий момент (т. е. текущая сцена), выделена в списке синим цветом. Если нажать в списке другой номер сцены, производится прокрутка списка и нажатая сцена становится текущей.

⑦ Регулятор SCENE SELECT (выбор сцены)

Для выбора сцены используются многофункциональные регуляторы. Номер выбранной сцены отображается непосредственно под регулятором SCENE SELECT. Можно выбрать несколько последовательных сцен, нажав и повернув многофункциональный регулятор.

⑧ Кнопка MULTI SELECT

Можно выбрать несколько последовательных сцен, включив эту кнопку и поворачивая многофункциональный регулятор.

⑨ Кнопка LAST SCENE (Последняя сцена)

Выбор сцены, которая загружалась последней.

⑩ Кнопка SCENE STORE (Сохранение сцены)

Нажмите эту кнопку, чтобы открыть окно SCENE STORE (Сохранение сцены), в котором можно присвоить название сцене и сохранить ее.

⑪ Кнопка STORE UNDO (Отменить сохранение)

Служит для отмены операции сохранения. Эта кнопка действует только непосредственно после операции сохранения с перезаписью.

ПРИМЕЧАНИЕ

- Кнопка STORE UNDO доступна только непосредственно после сохранения с перезаписью.
- Кроме того, можно назначить функцию кнопки STORE UNDO клавише USER DEFINED (Определяемая пользователем) (см. [стр. 215](#)).

⑫ Вкладки для переключения страниц

Служат для переключения панелей в правой части окна SCENE LIST (Список сцен).

⑬ Кнопка PREVIEW (Предварительный просмотр)

Позволяет выбрать режим PREVIEW, с помощью которого можно просматривать и редактировать настройки сцены на экране и панель, не влияя на обработку сигналов текущей сцены.

Восстановление сцены

■ Использование клавиш в разделе SCENE MEMORY/MONITOR (память сцен / мониторинг)

ШАГ

1. Для выбора номера сцены для восстановления используйте клавиши SCENE MEMORY [INC]/[DEC].
2. Нажмите клавишу SCENE MEMORY [RECALL].
3. Чтобы загрузить данные, нажмите кнопку OK.

■ Использование окна списка сцен SCENE LIST

ШАГ

1. Нажмите поле SCENE (Сцена) в области доступа к функциям.
2. Поверните один из многофункциональных регуляторов, чтобы выбрать номер сцены для загрузки.
3. Нажмите кнопку RECALL (Загрузить) в окне SCENE LIST (Список сцен).
4. Чтобы загрузить данные, нажмите кнопку OK.

Окно SCENE LIST (Список сцен)



1 2

① Кнопка RECALL SCENE (Загрузить сцену)

Загрузка выбранной сцены.

② Кнопка RECALL UNDO (Отмена загрузки)

Отменяет операцию загрузки. Эта кнопка действует только непосредственно после операции загрузки.

ПРИМЕЧАНИЕ

- Кроме того, можно назначить функцию кнопки RECALL UNDO клавише USER DEFINED (см. [стр. 215](#)).
- Кроме того, для восстановления сцен можно использовать сообщения MIDI (изменения программ) (см. [стр. 186](#)).

Использование клавиш USER DEFINED для загрузки

Клавиши USER DEFINED можно использовать для загрузки выбранной сцены одним нажатием или для перехода к другим сценам. Для этого необходимо сначала назначить операцию загрузки сцены клавише USER DEFINED. Клавише USER DEFINED (Определяемая пользователем) можно назначить следующие операции загрузки.

- **INC RECALL (Загрузка следующей)**
Загружает сцену с номером, который идет непосредственно за номером загруженной сцены.
- **DEC RECALL (Загрузка предыдущей)**
Загружает сцену с номером, который идет непосредственно перед номером загруженной сцены.

ПРИМЕЧАНИЕ

Если сцен с предыдущим или последующим номером не существует, будет загружена сцена с ближайшим номером.

- **DIRECT RECALL (Непосредственная загрузка)**
Непосредственная загрузка сцены с номером, назначенным клавише USER DEFINED. При нажатии клавиши USER DEFINED (Определяемые пользователем), которой назначена эта функция, будет загружена соответствующая сцена.

ШАГ

1. В области доступа к функциям нажмите кнопку **SETUP** (Настройка).
2. В левой верхней части экрана **SETUP** (Настройка) нажмите кнопку **USER SETUP** (Настройка пользователя).
3. Нажмите вкладку **USER DEFINED KEYS** (Определяемые пользователем клавиши) в окне **USER SETUP** (Настройка пользователя).
4. Нажмите кнопку, соответствующую определяемой пользователем клавише, для которой нужно назначить функцию вызова справки.
5. В столбце **FUNCTION** (Функция) выберите **SCENE** (Сцена).
6. Служит для выбора функции, которую нужно назначить.
 - Для назначения **INC RECALL** или **DEC RECALL** (Загрузка следующей/предыдущей) в столбце **PARAMETER 1** (Параметр 1) выберите **INC RECALL** или **DEC RECALL**.
 - Для назначения **DIRECT RECALL** (Непосредственная загрузка) в столбце **PARAMETER 1** выберите **DIRECT RECALL**, а в столбце **PARAMETER 2** — **SCENE #xxx** (где «xxx» — номер сцены).
7. По завершению настройки нажмите кнопку **OK** для закрытия окна.
8. Нажмите клавишу **USER DEFINED**, которой назначена функция загрузки.



Экран **SETUP** (Настройка)



Окно **USER SETUP** (Настройка пользователя)

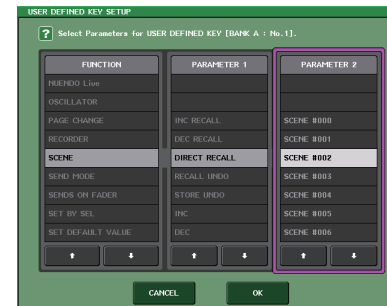

Окно **USER DEFINED KEY SETUP** (Настройки определяемых пользователем клавиш)

Редактирование памяти сцен

В данном разделе описана сортировка сцен, хранящихся в памяти, редактирования их названий, а также копирования и вставки сцен.

Сортировка и переименование банков памяти сцен

ШАГ

1. Нажмите поле SCENE (Сцена) в области доступа к функциям.
2. Выберите вкладку COMMENT (Комментарий) в нижней части окна SCENE LIST.
3. Поверните один из многофункциональных регуляторов на верхней панели, чтобы выбрать сцену.
4. Отредактируйте сцену.

Окно SCENE LIST (Список сцен)

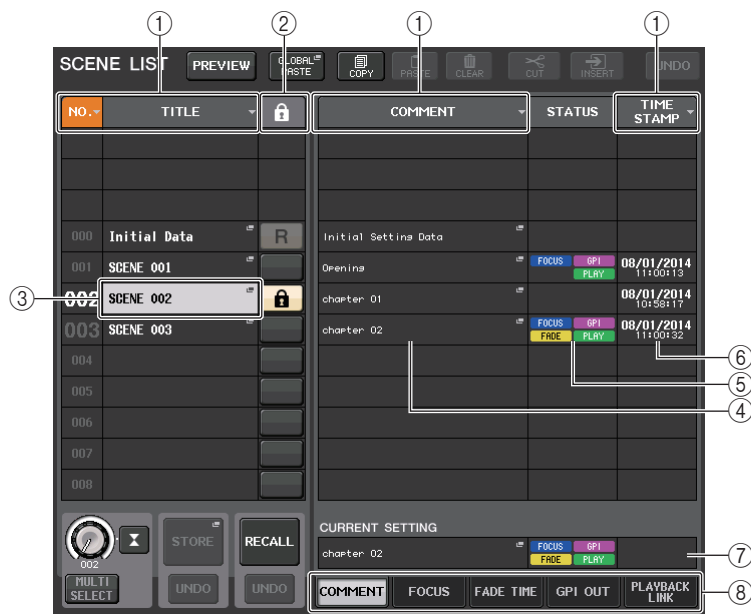

1 Кнопка сортировки

Список сортируется в соответствии с нажатым заголовком столбца.

• NO. (Номер)

Сортировка по порядку номеров сцен.

• TITLE (Название)

Сортировка в числовом/алфавитном порядке по названиям.

• COMMENT

Сортировка в числовом/алфавитном порядке по комментариям.

• TIME STAMP (Метка времени)

Сортировка списка в порядке даты создания.

ПРИМЕЧАНИЕ

Повторное нажатие поля чередует порядок сортировки по возрастанию и убыванию.

2 Защита от записи

Индикация включения/выключения защиты от записи. Нажмите эту кнопку, чтобы установить защиту от записи для сцены. Появится значок замка. При повторном нажатии кнопки защита от записи отменяется.

3 Поле TITLE (Название)

Нажмите это поле, чтобы открыть окно SCENE TITLE EDIT (Редактирование названия сцены), в котором можно указать название сцены. В этом окне можно редактировать названия.

4 Поле COMMENT (Комментарий)

Нажмите это поле, чтобы открыть окно SCENE COMMENT EDIT (Редактирование комментария сцены), в котором можно указать комментарии к сцене. В этом окне можно редактировать комментарии.

5 Поле STATUS (Состояние)

Индикаторы в этом поле указывают состояние настроек функций FOCUS (Выборочная загрузка), FADE TIME (Время изменения громкости), PLAYBACK (Связь воспроизведения) и GPI (Интерфейс общего назначения). (Функция Playback Link (Связь воспроизведения) воспроизводит нужную композицию через указанный промежуток времени после загрузки сцены).

6 Поле TIME STAMP (Метка времени)

Индикация даты и времени сохранения сцены.

7 Поле CURRENT SETTING (Текущая настройка)

Определяет содержимое, которое будет сохранено при следующем сохранении сцены. Внесенные изменения немедленно применяются к консоли серии CL.

8 Вкладки

Позволяют переключаться между элементами. Можно использовать вкладки для переключения четырех представлений в правой части окна (COMMENT/FOCUS/FADE TIME/PLAYBACK LINK).

Редактирование памяти сцен

Сохраненные в памяти сцены можно копировать и вставлять в сцены с другими номерами или удалять (стирать). Память сцен можно редактировать с помощью кнопок в верхней части окна SCENE LIST.

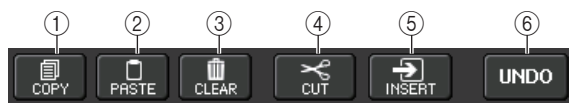

① Кнопка COPY (Копировать)

Нажмите эту кнопку, чтобы скопировать сцену в буферную память.

② Кнопка PASTE (Вставить)

Нажмите эту кнопку, чтобы перезаписать выбранную сцену данными из буферной памяти.

③ Кнопка CLEAR (Очистить)

Служит для стирания выбранной сцены.

④ Кнопка CUT (Вырезать)

Нажмите эту кнопку, чтобы удалить выбранную сцену и скопировать ее в буферную память.

⑤ Кнопка INSERT (вставка с добавлением)

Нажав эту кнопку, можно вставить сцену из буферной памяти в сцену с выбранным номером. Номера последующих сцен будут увеличены на единицу.

⑥ Кнопка UNDO (Отменить)

Отмена последней операции с памятью сцен — вставки, очистки, вырезания или внедрения — и восстановление предыдущего состояния.

Копирование и вставка сцены

Можно скопировать сцену в буферную память и вставить ее в сцену с другим номером.

ПРИМЕЧАНИЕ

Функция Global Paste (Глобальная вставка) позволяет скопировать настройки любого канала или параметра текущей сцены и вставить эти данные в любую сцену или несколько сцен в памяти (стр. 99).

ШАГ

1. Нажмите поле SCENE (Сцена) в области доступа к функциям.
2. Поверните один из многофункциональных регуляторов для выбора номера сцены-источника копирования, затем нажмите кнопку COPY (Копировать) в окне SCENE LIST.
3. Нажмите кнопку OK в диалоговом окне CONFIRMATION (Подтверждение) для выполнения операции копирования.
4. Поверните один из многофункциональных регуляторов для выбора номера сцены назначения, затем нажмите кнопку PASTE (вставить).
5. Нажмите кнопку OK в диалоговом окне CONFIRMATION (Подтверждение) для выполнения операции вставки.

ПРИМЕЧАНИЕ

- Обратите внимание, что при копировании или вырезании другой сцены перед вставкой вновь скопированная или вырезанная сцена перезапишет сцену в буферной памяти.
- В качестве источника копирования нельзя выбрать несколько сцен.
- В качестве места назначения вставки можно выбрать несколько сцен. Для этого нажмите кнопку MULTI SELECT (множественный выбор), чтобы она включилась, затем поверните многофункциональный регулятор. Другой способ: поверните многофункциональный регулятор, удерживая его нажатым. В этом случае одинаковые данные будут вставлены во все выбранные сцены.
- Скопированную сцену также можно внедрить (см. стр. 99).
- Если в буферной памяти нет скопированных данных, кнопка PASTE недоступна.

Очистка сцены

ШАГ

1. Нажмите поле SCENE (Сцена) в области доступа к функциям.
2. Поверните один из многофункциональных регуляторов для выбора номера сцены, которую нужно стереть, и нажмите кнопку CLEAR в окне SCENE LIST.
3. Нажмите кнопку OK в диалоговом окне CONFIRMATION (Подтверждение) для выполнения операции очистки.

ПРИМЕЧАНИЕ

- Для очистки можно выбрать несколько сцен. Для этого нажмите кнопку MULTI SELECT (множественный выбор), чтобы она включилась, затем поверните многофункциональный регулятор. Другой способ: поверните многофункциональный регулятор, удерживая его нажатым.
- Нельзя стереть сцены, предназначенные только для чтения или защищенные от записи.

Вырезание сцены

В этом разделе описана процедура вырезания сцены.

При вырезании сцены номера последующих сцен будут уменьшены соответственно. Вырезанную сцену можно вставить или внедрить в нужное положение. Чтобы вырезать сцену, отсортируйте список сцен в порядке номеров.

ШАГ

1. Нажмите поле **SCENE** в окне **SCENE LIST** области доступа к функциям.
2. Поверните один из многофункциональных регуляторов для выбора номера сцены, которую нужно вырезать, и нажмите кнопку **CUT** в окне **SCENE LIST**.
3. Нажмите кнопку **OK** в диалоговом окне **CONFIRMATION** (Подтверждение) для выполнения операции вырезания.
4. Если необходимо, вырезанную сцену (скопированную в буферную память) можно вставить (см. стр. 98) или внедрить.

ПРИМЕЧАНИЕ

- Нельзя вырезать сцены, предназначенные только для чтения или защищенные от записи.
- Обратите внимание, что при копировании или вырезании другой сцены перед вставкой или внедрением вновь скопированная или вырезанная сцена перезапишет сцену в буферной памяти.

Внедрение сцены

Скопированную в буферную память сцену можно внедрить в сцену с нужным номером. Чтобы внедрить сцену, отсортируйте список сцен в порядке номеров.

ШАГ

1. Нажмите поле **SCENE** (Сцена) в области доступа к функциям.
2. Скопируйте (см. стр. 98) или вырежьте сцену, которую необходимо внедрить.
3. Поверните один из многофункциональных регуляторов, чтобы выбрать номер сцены назначения, затем нажмите кнопку **INSERT** (Вставить с добавлением) в окне **SCENE LIST**.
4. Нажмите кнопку **OK** в диалоговом окне **CONFIRMATION** (Подтверждение) для выполнения операции внедрения.

ПРИМЕЧАНИЕ

- Если в качестве места назначения внедрения выбрано несколько сцен, сцена будет внедрена несколько раз.
- Если в буферной памяти нет скопированных данных, кнопка **INSERT** недоступна.
- Кроме того, кнопка **INSERT** будет недоступна, если в результате вставки с добавлением количество сцен превысит 300.
- При внедрении сцены номера последующих сцен увеличиваются на количество внедренных сцен.

Применение функции Global Paste (Глобальная вставка)

Функция Global Paste (Глобальная вставка) позволяет копировать и вставлять настройки нужного канала или параметра из текущей сцены в сцены в памяти (возможен выбор нескольких элементов). Это удобно для применения изменений (внесенных в текущую сцену) к нескольким сохраненным ранее сценам.

ПРИМЕЧАНИЕ

Функция Global Paste доступна только пользователям, для которых включен режим **SCENE LIST STORE/SORT** (Сохранение/сортировка списка сцен) в настройках уровня пользователя.

ШАГ

1. Нажмите поле **SCENE** (Сцена) в области доступа к функциям.
2. Нажмите кнопку **GLOBAL PASTE** (Глобальная вставка) в окне **SCENE LIST** (Список сцен).
3. Используйте вкладки в окне **GLOBAL PASTE** (Глобальная вставка) для выбора элемента для копирования.
4. С помощью клавиши **[SEL]** на верхней панели выберите канал — источник копирования и нажмите кнопку в окне, чтобы выбрать параметр.
5. С помощью многофункциональных регуляторов 7 и 8 выберите диапазон сцен назначения вставки.
6. Для выполнения операции вставки нажмите кнопку **PASTE** (Вставить).

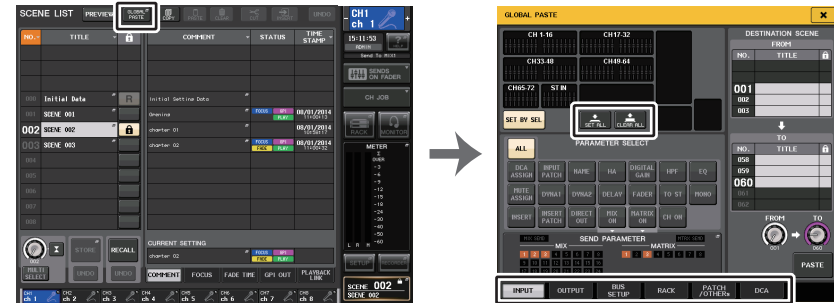

Окно **SCENE LIST** (Список сцен)

Окно **GLOBAL PASTE**
(Глобальная вставка)

ПРИМЕЧАНИЕ

- Во время вставки данных отображается индикатор хода выполнения операции.
- Во время операции вставки отображается кнопка **STOP** (Остановка). Нажмите кнопку **STOP**, если требуется прервать выполнение операции. В этом случае часть данных будет вставлена, и отменить операцию будет невозможно.
- Выбрать разные параметры из разных каналов нельзя.

Окно GLOBAL PASTE (Глобальная вставка)

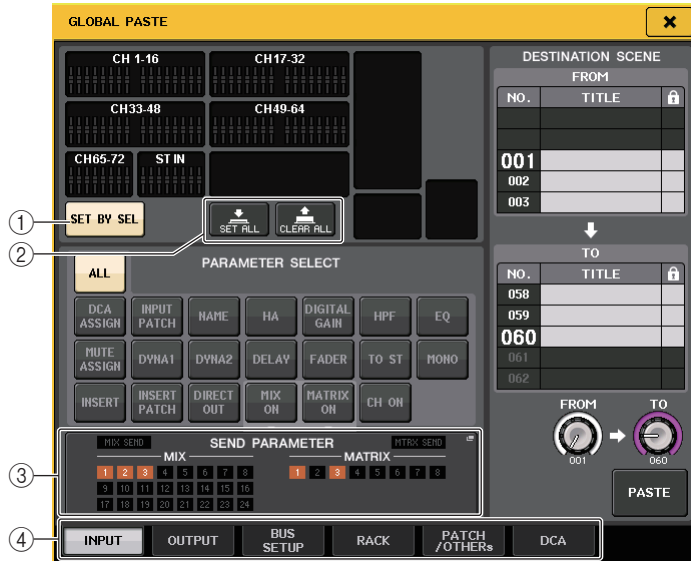

- ① **Кнопка SET BY SEL (Установка при помощи SEL)**
Включите эту кнопку, чтобы добавить канал при помощи соответствующей клавиши [SEL].
- ② **Кнопка CLEAR ALL / SET ALL (Очистить все / установить все)**
Кнопка CLEAR ALL служит для очистки всех выбранных каналов. Кнопка SET ALL служит для одновременного выбора всех каналов.

ПРИМЕЧАНИЕ

На моделях CL3/CL1 не будут показаны фейдеры, отсутствующие на этих моделях.

- ③ **Поле SEND PARAMETER**
Нажмите это поле, чтобы открыть экран SEND PARAMETER. На экране SEND PARAMETER можно указать, включена ли глобальная вставка для выбора шины и уровня передачи.



- ④ **Вкладки**
Позволяют переключаться между элементами.

- **Вкладка INPUT (Вход)**
Выберите входной канал в верхней левой части экрана и выберите его параметр в нижней левой части экрана.
Можно выбрать следующие параметры.

ALL (Все)	Все параметры входного канала
INPUT PATCH (Подключение на входе)	Настройки подключения на входе
NAME (Название)	Название, значок и цвет канала
HA (Предусилитель)	Настройки предусилителя, назначенные для соответствующего входного канала
DELAY (Задержка)	Настройки задержки на входе
HPF (Фильтр высоких частот)	Настройки фильтра высоких частот
DIGITAL GAIN (Цифровое усиление)	Настройки цифрового усиления для соответствующего входного канала
EQ (Эквалайзер)	Настройки эквалайзера
DYNA 1 (Динамический процессор 1)	Настройки динамического процессора 1 (включая KEY IN SOURCE (Источник запуска) и KEY IN FILTER (Фильтр запуска))
DYNA 2 (Динамический процессор 2)	Настройки динамического процессора 2 (включая KEY IN SOURCE (Источник запуска))
MIX SEND (Передача на MIX)	Уровень передачи, панорамирование и параметры PRE/POST (До/после) сигнала, передаваемого на шину MIX
MATRIX SEND (Передача на MATRIX)	Уровень передачи, панорамирование и параметры PRE/POST (До/после) сигнала, передаваемого на шину MATRIX
FADER (Фейдер)	Уровень фейдера
CH ON (Канал вкл.)	Статус включения/выключения клавиш [ON]
INSERT ^{*1} (Вставка)	Статус включения/выключения и точка вставки
INSERT PATCH ^{*1} (Подключение вставки)	Параметры подключения входа/выхода вставки
DIRECT OUT (Прямой вывод)	Настройки включения/выключения, уровень, точка и подключение прямого вывода
MIX ON	Включение/выключение передачи на шину MIX
MATRIX ON	Включение/выключение передачи на шину MATRIX
TO STEREO	Режим, статус включения/выключения TO ST/TO LCR, CSR, настройки панорамы/баланса
MONO	Включение/выключение TO MONO
DCA ASSIGN ^{*2}	Настройки, зарегистрированные в группе DCA
MUTE ASSIGN ^{*2}	Настройки, зарегистрированные в группе MUTE

*1. Параметры Вставки 1 и Вставки 2 выбираются вместе.

*2. Настройки связываются в соответствии со связью канала для текущей сцены при их применении.

• **Вкладка OUTPUT (Выход)**

Выберите выходной канал в верхней левой части экрана и выберите его параметр в нижней левой части экрана.

Можно выбрать следующие параметры.

ALL (Все)	Все параметры выходного канала
OUTPUT PATCH (Подключение на выходе)	Настройки подключения на выходе
NAME (Название)	Название, значок и цвет канала
EQ (Эквалайзер)	Настройки эквалайзера
DYNA 1 (Динамический процессор 1)	Настройки динамического процессора 1 (включая KEY IN SOURCE (Источник запуска) и KEY IN FILTER (Фильтр запуска))
INSERT*1 (Вставка)	Статус включения/выключения и точка вставки
INSERT PATCH*1 (Подключение вставки)	Параметры подключения входа/выхода вставки
FADER (Фейдер)	Уровень фейдера
CH ON	Статус включения/выключения клавиш [ON]
TO ST/BAL	Режим, статус включения/выключения TO ST/TO LCR, CSR, настройки панорамы/баланса (только MIX 1–24)
MONO	Статус включения/выключения TO MONO (только MIX 1–24)
MATRIX SEND (Передача на MATRIX)	Уровень передачи, панорамирование и параметры PRE/POST (До/после) сигнала, передаваемого на шину MATRIX
MATRIX ON	Включение/выключение передачи на шину MATRIX
WITH SEND FROM SOURCE CHs (С передачей из канала-источника)	Параметры SEND сигнала-источника передачи, который будет передаваться на канал
DCA ASSIGN*2	Настройки, зарегистрированные в группе DCA
MUTE ASSIGN*2	Настройки, зарегистрированные в группе MUTE

*1. Параметры Вставки 1 и Вставки 2 выбираются вместе.

*2. Настройки связываются в соответствии со связью канала для текущей сцены при их применении.

• **Вкладка BUS SETUP**

Можно выбрать следующие параметры.

MIX1/2 — 23/24	Задаёт безопасное восстановление для MIX 1–24 в окне BUS SETUP. Эта настройка применяется к канальной паре (один нечетный канал и один четный канал).
MATRIX1/2 — 7/8	Задаёт безопасное восстановление для MATRIX 1–8 в окне BUS SETUP. Эта настройка применяется к канальной паре (один нечетный канал и один четный канал).
SURROUND SETUP	Настройки режима объемного звучания.

• **Вкладка RACK (Стойка)**

Позволяет выбрать одну из стоек: GEQ RACK (Стойка графического эквалайзера), EFFECT RACK (Стойка эффектов) или PREMIUM RACK. Пользователь может выбрать отдельную стойку для любого эффекта, используемого в режиме наложения.

• **Вкладка PATCH/OTHERs (Подключение/прочие)**

Можно выбрать следующие параметры.

INPUT PATCH (Подключение на входе)	Подключения всех входных каналов, входов/выходов вставок и прямого вывода
OUTPUT PATCH (Подключение на выходе)	Подключения всех выходных каналов и входов/выходов вставок
INPUT NAME (Название входа)	Названия, значки и цвета всех входных каналов
OUTPUT NAME (Название выхода)	Названия, значки и цвета всех выходных каналов
HA (Предусилитель)	Настройки аналогового усиления, статус включения/выключения фантомного питания и настройки компенсации усиления
CH LINK (Связывание каналов)	Настройки связывания каналов
MUTE GROUP NAME (Название приглушаемой группы)	Установка имени приглушаемой группы
CUSTOM FADER BANK (Пользовательский банк фейдеров)*1	Настройки пользовательского банка фейдеров
CASCADE IN (на входе каскада)	Настройки CASCADE IN PATCH (каскадное подключение на входе) и CASCADE IN ATT (аттенюатор на входе каскада)
CASCADE OUT (на выходе каскада)	Настройки CASCADE OUT PATCH (каскадное подключение на выходе)

*1. В режиме PREVIEW изменения из CL Editor применяются не сразу. Они станут активны после выхода из режима PREVIEW.

• **Вкладка DCA**

Можно выбрать ALL, LEVEL/ON или NAME. Если выбрано ALL, скопированы будут все параметры канала. Если выбрано LEVEL/ON, скопированы будут главный уровень и состояние включения/выключения канала DCA. При выборе варианта NAME будет скопировано имя группы DCA. Можно выбрать каналы — источники копирования отдельно для каждой группы DCA 1–16.

Хотя для DCA можно одновременно включить кнопки LEVEL/ON и NAME, они обе будут выключены, если включить кнопку ALL.

Использование функции Focus Recall

Focus Recall позволяет указать параметры, которые необходимо обновить при загрузке сцены. Ее удобно использовать, если, например, необходимо восстановить только настройки входного канала определенной сцены.

ПРИМЕЧАНИЕ

В противовес выборочной загрузке консоль серии CL также поддерживает функцию игнорирования загрузки, которая позволяет исключить отдельные каналы и параметры из операций загрузки. Хотя функцию выборочной загрузки можно настроить отдельно для каждой сцены, настройки функции игнорирования загрузки применяются ко всем сценам.

ШАГ

1. Нажмите поле SCENE (Сцена) в области доступа к функциям.
2. Выберите вкладку FOCUS в нижней части окна SCENE LIST.
3. В окне SCENE LIST (Список сцен) нажмите кнопку SET для сцены, которую необходимо настроить.
4. Для настройки выполните процедуру, описанную в разделе «Использование функции игнорирования загрузки» (стр. 79), начиная с шага 3.
5. Если необходимо отменить указанные ограничения, чтобы загружались все параметры, включите кнопку ALL (Все).
6. Загрузите сцену, для которой настроена выборочная загрузка.



Поле SCENE

Окно SCENE LIST (Список сцен)

ПРИМЕЧАНИЕ

- В поле FOCUS можно настроить функцию выборочной загрузки. Кнопки в этом поле относятся к списку сцен, отображаемому в левой части окна SCENE LIST.
- Сцены, для которых задана выборочная загрузка, содержат пометку FOCUS (Выборочная загрузка) в поле STATUS (Состояние) окна SCENE LIST (Список сцен).
- Можно использовать функцию выборочной загрузки в сочетании с функцией игнорирования загрузки. Каналы и параметры, которые исключены из операций загрузки с помощью функции выборочной загрузки или игнорирования загрузки, загружаться не будут.
- Для функции FOCUS RECALL (Выборочная загрузка) параметр NAME включен в индикатор DCA.



Окно FOCUS RECALL (Выборочная загрузка)

Настройка параметров, подлежащих загрузке.

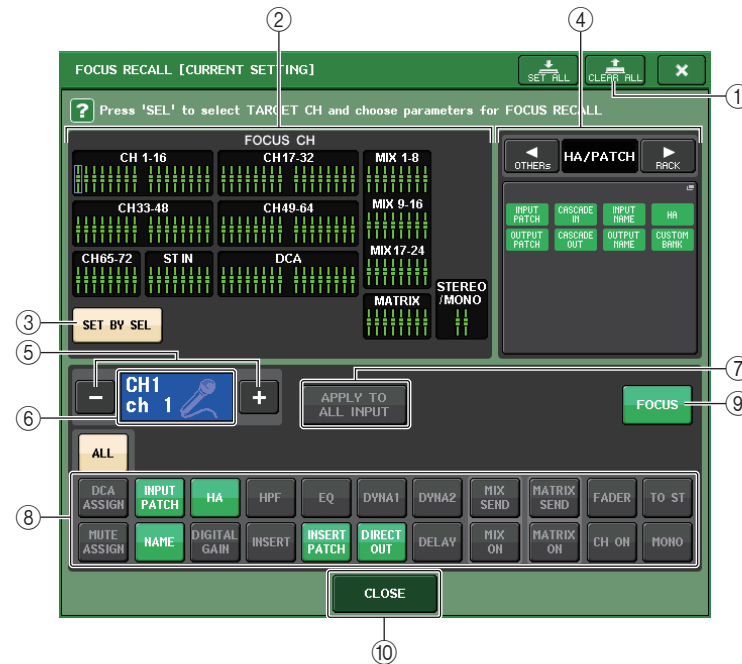

1 Кнопка CLEAR ALL

Служит для очистки настроек.

2 Раздел отображения каналов выборочной загрузки

Индикация целевого канала для операции загрузки. Вид этого поля идентичен окну RECALL SAFE (Игнорирование загрузки).

В этих каналах функция загрузки воздействует на все параметры.

В этих каналах функция загрузки воздействует на некоторые параметры.

Для этих каналов функция загрузки отменена.

3 Кнопка SET BY SEL (Установка при помощи SEL)

Включите эту кнопку, чтобы добавить канал при помощи соответствующей клавиши [SEL]. Для добавления целевых каналов включите эту кнопку и нажмите соответствующие клавиши [SEL] для каналов, которые нужно добавить.

ПРИМЕЧАНИЕ

На моделях CL3/CL1 не будут отображаться каналы, отсутствующие на этих моделях.

④ Раздел отображения FOCUS PARAMETER

Индикация параметров и стоек, на которые будут воздействовать операции загрузки каждой сцены. Процедуры и содержимое такие же, как в окне RECALL SAFE MODE (Режим игнорирования загрузки) (см. [стр. 80](#)).

⑤ Кнопка выбора канала

Служит для выбора канала, для которого нужно установить функцию выборочной загрузки.

ПРИМЕЧАНИЕ

Переключение каналов этой кнопкой не влияет на выбор каналов на верхней панели.

⑥ Отображение выбранного канала

В этой области указаны значок, номер, цвет и название канала, выбранного в настоящий момент.

⑦ Кнопка APPLY TO ALL INPUT (Применить ко всем входным каналам) (только для входных каналов)

Включите эту кнопку, чтобы применить параметры выборочной загрузки одного входного канала ко всем остальным входным каналам.

Это удобно, если нужно применить одинаковые параметры выборочной загрузки ко всем входным каналам.

⑧ Кнопка выбора параметров загрузки

Служит для выбора параметров выборочной загрузки для выбранного канала.

Позволяет выбрать параметры для каждого канала, на которые будут воздействовать операции загрузки. Можно использовать ту же процедуру, что в окне RECALL SAFE ([стр. 80](#)).

ПРИМЕЧАНИЕ

- Если кнопка DCA ASSIGN включена, параметры, назначенные группам DCA (1–16) для этого канала, будут предназначены для функции FOCUS RECALL (Выборочная загрузка). Настройки DCA 1–16 применяются одновременно.
- Настройки кнопки DCA ASSIGN связываются в соответствии со связью канала для сцены.

⑨ Кнопка FOCUS (Выборочная загрузка)

Включение и выключение функции выборочной загрузки.

⑩ Кнопка CLOSE (Закреть)

Закрывает окно.

Использование функции изменения громкости звука

Функция изменения громкости звука позволяет плавно перемещать фейдеры конкретных каналов и групп DCA к новым значениям за указанное время при загрузке сцены. Настройки функции изменения громкости звука задаются независимо для каждой сцены.

ШАГ

1. Нажмите поле SCENE (Сцена) в области доступа к функциям.
2. Выберите вкладку FADE TIME (Время изменения громкости) в нижней части окна SCENE LIST.
3. В окне SCENE LIST (Список сцен) нажмите кнопку SET для сцены, которую необходимо настроить.
4. Нажмите клавиши [SEL] для каналов или групп DCA, чтобы выбрать каналы и группы DCA, к которым будет применяться эффект изменения громкости звука (можно выбрать несколько объектов).
5. Для настройки времени изменения громкости звука используйте многофункциональный регулятор.
6. Для закрытия окна FADE TIME (Время изменения громкости) нажмите кнопку OK.
7. В окне SCENE LIST (Список сцен) нажмите кнопку FADE для включения функции изменения громкости.
8. Загрузите сцену, для которой включена функция изменения громкости звука. Фейдеры начнут двигаться сразу после загрузки и достигнут указанных в загруженной сцене значений через указанное время изменения громкости.

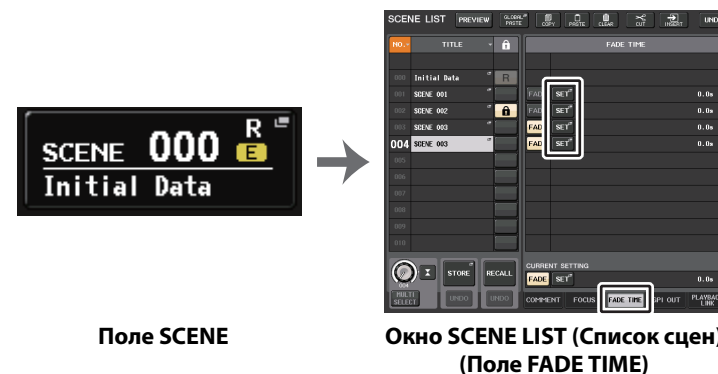

Поле SCENE

Окно SCENE LIST (Список сцен)
(Поле FADE TIME)

ПРИМЕЧАНИЕ

- Сцена, для которой были заданы настройки функции Fade, содержит строку «FADE» в поле состояния STATUS окна списка сцен SCENE LIST.
- Настройки функции изменения громкости могут применяться отдельно, даже если фейдеры связаны при помощи связывания каналов.
- Для остановки изменения громкости звука остановите соответствующий перемещающийся фейдер, удерживая нажатой клавишу [SEL].
- Если загрузить ту же сцену во время движения фейдеров, фейдеры всех каналов и групп DCA мгновенно переместятся в конечные позиции.

Окно SCENE LIST (поле FADE TIME)



① Кнопка SET

Нажмите эту кнопку, чтобы открыть окно FADE TIME (Время изменения громкости), в котором можно выбрать канал, к которому будет применяться функция изменения громкости, и указать время изменения громкости (промежуток времени, в течение которого фейдер достигнет нового значения).

② Кнопка FADE (Фейдер)

Служит для включения и выключения функции изменения громкости для каждой сцены.

③ Поле FADE TIME (Время изменения громкости)

Индикация времени изменения громкости, указанного для каждой сцены.

④ Поле CURRENT SETTING (Текущая настройка)

Определяет содержимое, которое будет сохранено при следующем сохранении сцены. Внесенные изменения немедленно применяются к консоли серии CL.

Окно FADE TIME

Здесь можно выбрать каналы, к которым будет применена функция изменения громкости, а также задать время этого изменения. Чтобы открыть это окно, нажмите кнопку SET в поле FADE TIME (Время изменения громкости) окна SCENE LIST (Список сцен).

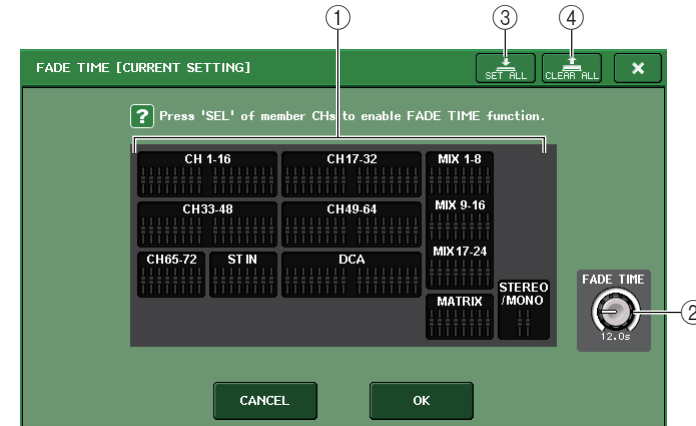

① Поле отображения каналов

Каналы или группы DCA, к которым применяется функция изменения громкости, выделены. Нажмите клавиши [SEL] для каналов или групп DCA, чтобы выбрать каналы и группы DCA, к которым будет применяться функция изменения громкости звука. Нажмите эту же клавишу [SEL] еще раз, чтобы отменить выбор канала.

② Регулятор FADE TIME

Служит для установки времени изменения громкости. Значения параметров можно настраивать с помощью многофункциональных регуляторов. Допустимый диапазон: 0,0–60,0 секунд.

ПРИМЕЧАНИЕ

Время изменения громкости звука используется для всех каналов и групп DCA, выбранных в поле отображения каналов.

③ Кнопка SET ALL (Установить все)

Нажмите эту кнопку, чтобы применить функцию изменения громкости ко всем фейдерам сцены.

④ Кнопка CLEAR ALL (Очистить все)

Нажмите эту кнопку, чтобы отменить функцию изменения громкости для всех фейдеров сцены.

ПРИМЕЧАНИЕ

На моделях CL3/CL1 не будут показаны фейдеры, отсутствующие на этих моделях.

Вывод сигнала управления на внешнее устройство вместе с загрузкой сцены (GPI OUT)

На внешнее устройство, подключенное к разъему GPI консоли серии CL, может быть выведен сигнал управления при загрузке конкретной сцены. Выполните следующие действия.

ПРИМЕЧАНИЕ

Подробнее о настройках GPI OUT см. в разделе «Использование GPI OUT» (стр. 259).

ШАГ

1. Нажмите поле SCENE (Сцена) в области доступа к функциям.
2. Нажмите вкладку GPI OUT в нижней части окна SCENE LIST.
3. Для любой сцены укажите сигнал управления, который нужно вывести на порт GPI OUT.
4. Загрузите сцену, для которой нужно выводить сигналы GPI OUT.



Окно SCENE LIST (Список сцен)
(Поле GPI OUT)

Окно SCENE LIST (поле GPI OUT)



- ① **Кнопки выбора выводящегося сигнала управления**
 Определяют сигнал управления, который будет выведен из каждого GPI OUT. При повторном нажатии кнопки переключаются следующие функции.

 - ---- (OFF)..... Ничего не выводится.
 - TRIGGER..... При загрузке сцены выводится триггер.
 - TALLY При загрузке сцены выводится индикатор включения.
- ② **Поле CURRENT SETTING (Текущая настройка)**
 Определяет содержимое, которое будет сохранено при следующем сохранении сцены. Внесенные изменения немедленно применяются к консоли серии CL.

Воспроизведение аудиофайла, связанного с загрузкой сцены

Также можно указать аудиофайл, который будет воспроизводиться с USB-устройства при загрузке конкретной сцены. Это удобно для автоматического воспроизведения звукового эффекта или фоновой музыки (BGM) в конкретной сцене.

ПРИМЕЧАНИЕ

- Храните предназначенные для воспроизведения аудиофайлы в подпапке SONGS папки YPE. Указать для воспроизведения файлы из корневого каталога или других папок невозможно. При воспроизведении аудиофайла на экране TITLE LIST (Список названий) отображается путь \YPE\SONGS\.
- Воспроизводить аудиофайлы во время записи или в режиме ожидания записи невозможно.
- Указанный аудиофайл будет воспроизведен однократно независимо от настроек режима воспроизведения.
- Имена аудиофайлов должны состоять из восьми символов имени и трех символов расширения. Если указать файл для воспроизведения, а затем изменить имя файла, или несколько раз удалить либо скопировать файл, в редких случаях файл может перестать распознаваться.

ШАГ

1. Подключите USB-устройство, содержащее аудиофайлы, к USB-разъему.
2. Нажмите поле SCENE (Сцена) в области доступа к функциям.
3. Выберите вкладку PLAYBACK LINK (Связь воспроизведения) в нижней части окна SCENE LIST (Список сцен).
4. Нажмите кнопку выбора композиции для сцены, с которой нужно связать аудиофайл.
5. Нажмите на список в окне SONG SELECT (Выбор композиции) или используйте многофункциональные регуляторы для выбора файла, который нужно связать со сценой.
6. Используйте многофункциональный регулятор, чтобы задать смещение (интервал времени до запуска воспроизведения аудиофайла).
7. Нажмите кнопку OK.
8. Нажмите кнопку PLAY (Воспроизведение) для включения связи с аудиофайлом.
9. Загрузите сцену, с которой связан аудиофайл.



Окно SCENE LIST (Список сцен)
(Поле PLAYBACK LINK)

ПРИМЕЧАНИЕ

- После загрузки сцены и до истечения времени смещения в области доступа к функциям отображается обратный отсчет времени.
- В случае воспроизведения другой композиции во время загрузки сцены воспроизведение композиции останавливается независимо от настройки времени смещения.

Окно SCENE LIST (поле PLAYBACK LINK)



1. **Кнопка PLAY (Воспроизведение)**
Укажите статус включения/выключения функции связи воспроизведения для каждой сцены.
2. **Кнопка выбора композиции**
Нажмите эту кнопку, чтобы открыть окно SONG SELECT (Выбор композиции), в котором можно выбрать композицию и задать время смещения (интервал времени от загрузки сцены до запуска воспроизведения). Кроме того, на этой кнопке появится название выбранной композиции.
3. **Индикация интервала смещения**
Индикация интервала времени от загрузки сцены до запуска воспроизведения указанного аудиофайла. Задайте время смещения в окне SONG SELECT (Выбор композиции).
4. **Поле CURRENT SETTING (Текущая настройка)**
Определяет содержимое, которое будет сохранено при следующем сохранении сцены. Внесенные изменения немедленно применяются к консоли серии CL.

Окно SONG SELECT (Выбор композиции)

Здесь можно выбрать аудиофайл, который нужно связать со сценой, и задать интервал смещения. Это окно отображается при нажатии кнопки выбора композиции.



① Кнопка смены каталога

Нажмите эту кнопку, чтобы перейти в папку более высокого уровня.

ПРИМЕЧАНИЕ

Перейти на более высокий уровень, чем \YPE\SONGS\, невозможно.

② Индикатор PATH (Путь)

Указывает путь к текущему каталогу. Отображается только уровень \YPE\SONGS\.

③ Кнопки переключения SONG TITLE/FILE NAME (Название композиции / имя файла)

Переключение между списком названий композиций и списком имен файлов.

④ Кнопка списка SONG TITLE (Название композиции)

⑤ Кнопка списка ARTIST (Исполнитель)

Служат для сортировки списка аудиофайлов (на уровне текущего каталога) по названию композиции и имени исполнителя соответственно.

⑥ Список

Отображение имени папки или аудиофайла, имени исполнителя и продолжительности аудиофайла. Можно выбрать аудиофайл, нажав имя папки или имя аудиофайла.

⑦ Регулятор OFFSET (Смещение)

С помощью многофункционального регулятора 8 можно задать интервал времени от загрузки сцены до запуска воспроизведения аудиофайла. Это смещение можно настроить в диапазоне 0,0–99,0 с шагом 0,5 секунд.

⑧ Регулятор прокрутки

С помощью многофункционального регулятора можно выполнить прокрутку списка.

Использование режима предварительного просмотра

Режим предварительного просмотра позволяет просматривать и редактировать настройки сохраненной в памяти сцены без воздействия на обработку сигналов текущей сцены. При восстановлении сцены в этом режиме настройки только что восстановленной сцены отображаются на панели консоли серии CL, однако обработка сигналов текущей сцены останется такой, какой она была до восстановления. Даже если изменить настройки и сохранить их в качестве новой сцены или перезаписать существующую, обработка сигналов текущей сцены останется прежней. Во время выступления это удобная возможность проверить содержимое сцены, которую предстоит загрузить, или внести в сцену незначительные изменения и сохранить ее.

ШАГ

1. **Нажмите клавишу [PREVIEW]. Или нажмите кнопку PREVIEW (Предварительный просмотр) в окне SCENE LIST (Список сцен).**
2. **Используйте клавиши [INC]/[DEC], многофункциональные регуляторы или регуляторы [TOUCH AND TURN] в секции SCENE MEMORY для управления регуляторами SCENE SELECT (Выбор сцены) в окне SCENE LIST (Список сцен) и выберите номер сцены, которую необходимо загрузить.**
3. **Нажмите клавишу SCENE MEMORY [RECALL]. Или нажмите кнопку RECALL SCENE (Загрузить сцену) в окне SCENE LIST (Список сцен). Для выполнения операции загрузки нажмите кнопку OK.**
4. **Если необходимо, используйте элементы управления на панели для редактирования настроек.**
5. **Если необходимо сохранить изменения, внесенные на шаге 4, выберите номер, под которым следует сохранить сцену, затем нажмите клавишу SCENE MEMORY [STORE] (Память сцен [сохранить]). Или нажмите кнопку SCENE STORE (Сохранить сцену) в окне SCENE LIST (Список сцен).**
6. **По завершении просмотра или редактирования настроек сцены нажмите клавишу PREVIEW. Или нажмите кнопку PREVIEW (Предварительный просмотр) в окне SCENE LIST (Список сцен).**

ПРИМЕЧАНИЕ

- Режим PREVIEW (Предварительный просмотр) применяется ко всем параметрам в памяти сцены, всем параметрам функций INPUT PATCH (Подключение на входе) и OUTPUT PATCH (Подключение на выходе), а также параметрам HA (Предусилителя).
- Функции RECALL SAFE и FOCUS RECALL в режиме PREVIEW включены.

Функции в режиме предварительного просмотра

Текущая сцена будет изменена следующим программным обеспечением и внешними действиями.

- CL Editor
- StageMix
- MIDI Rx
- GPI IN, разъем входа

Аналогичным образом изменения текущей сцены будут переданы в следующее программное обеспечение и на внешние устройства.

- CL Editor
- StageMix
- MIDI Tx
- GPI OUT

Индикаторы будут указывать состояние обработки сигналов текущей сцены.

Для загрузки текущей сцены можно использовать функцию связи воспроизведения.

При каскадном подключении и основное, и ведомое устройства работают независимо друг от друга. В режиме предварительного просмотра связь не устанавливается.

В режиме предварительного просмотра не работают следующие функции.

- Синхронизация с CL Editor
- Переключение пользователей
- Изменение уровня пользователя
- Функции загрузки и сохранения
- Изменения прослушивания
- Операции с USER DEFINED KEY (определяемые пользователем клавиши)
- Операции с USER DEFINED KNOB (Определяемый пользователем регулятор)
- Изменения или отображение мониторинга (MONITOR (Мониторинг), CUE (Прослушивание), OSCILLATOR (Осциллятор), TALKBACK (Двусторонняя связь))
- Изменение или просмотр настроек Nuendo Live
- Изменение или просмотр записывающего устройства
- Изменение настроек DANTE SETUP или DANTE PATCH
- FADE TIME (Время изменения громкости)
- Воспроизведение или запись EFFECT FREEZE (Стоп-кадр эффекта)
- MIDI-синхронизация и тап-темп для эффектов
- Внутреннее измерение для эффектов Premium (GR для DynamicEQ и Portico 5043; VU для Opt-2A, U76 и Buss Comp 369)

Кроме того, невозможно перейти в режим предварительного просмотра при выполнении следующих операций.

- Вставка сцены или настроек эквалайзера
- Выполнение глобальной вставки
- Синхронизация с CL Editor
- Сохранение и загрузка файла

ПРИМЕЧАНИЕ

Названия сцен, показываемые в StageMix, будут изменены на названия, использованные при сохранении на консоли серии CL в режиме PREVIEW (Предварительный просмотр).

Функции мониторинга и прослушивания

Функция мониторинга позволяет контролировать различные выходные сигналы через находящиеся рядом мониторы или наушники. Под передней панелью консоли серии CL имеется выходной разъем PHONES, через которое всегда подается исходный сигнал, выбранный для мониторинга. Кроме того, назначив для каналов MONITOR OUT L/R/C нужные выходные разъемы, можно выполнять мониторинг этого же сигнала через внешние динамики.

Предусмотрена возможность выбора следующих сигналов в качестве источников мониторинга.

- Выходной сигнал канала STEREO
- Выходной сигнал канала MONO
- Выходной сигнал канала STEREO + MONO
- Входной сигнал канала OMNI IN 1–2, 3–4, 5–6, 7–8 (для мониторинга пары из двух каналов)
- Выходной сигнал RECORDER PLAYBACK (Воспроизведение с устройства записи)
- Комбинация максимум восьми выходных сигналов каналов MIX, MATRIX, STEREO или MONO, а также выходных сигналов RECORDER PLAYBACK и входных сигналов OMNI IN 1–2, 3–4, 5–6, 7–8.

Функция контроля Cue позволяет проверить отдельный выбранный канал/группу DCA путем временного мониторинга через MONITOR OUT или PHONES. Если нажать клавишу [CUE] на верхней панели, контрольный сигнал соответствующего канала или группы DCA передается как выходной сигнал монитора из выбранного выходного порта. Есть также функция Solo. (См. стр. 121.)

ПРИМЕЧАНИЕ

Контрольный сигнал передается в то же самое место назначения, что и сигнал монитора. Обратите внимание, что по этой причине при отключении функции Monitor контрольный сигнал не передается на подключенные динамики монитора. При этом сигнал прослушивания всегда передается на разъем PHONES.

На приведенной ниже схеме показано прохождение сигнала прослушивания/мониторинга.

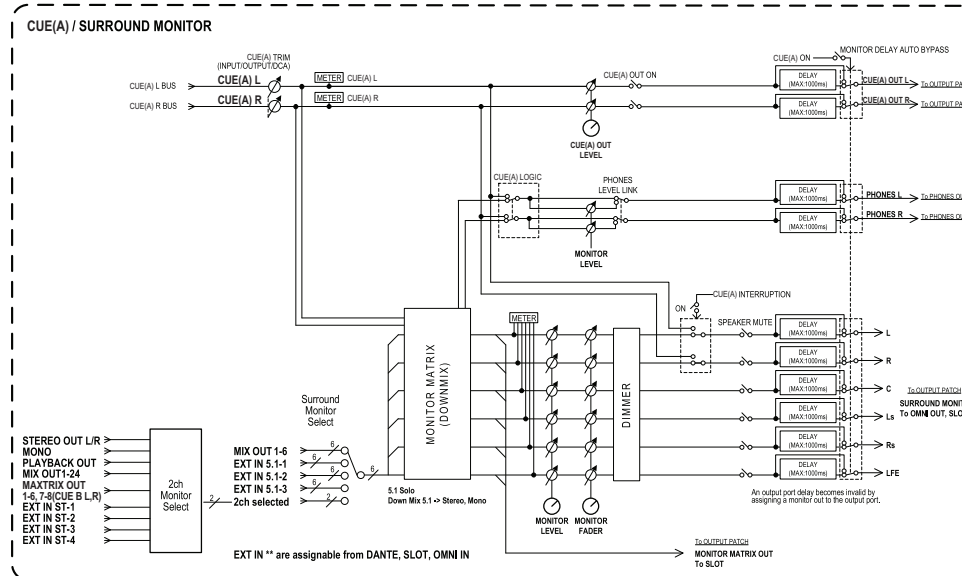
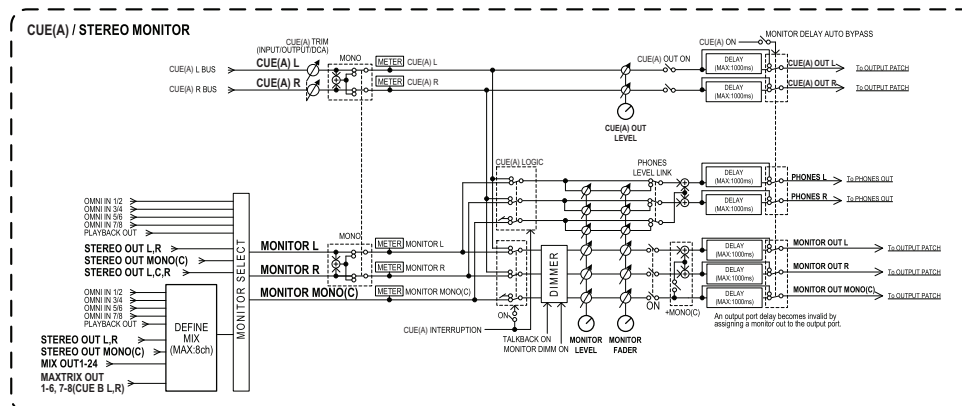

• MONITOR SELECT (Выбор монитора)

Служит для выбора источника мониторинга.

• METER (Индикатор)

Определяет и обеспечивает индикацию уровня сигнала мониторинга/прослушивания.

• DIMMER (Диммер)

Ослабляет сигнал мониторинга/прослушивания на фиксированную величину.

- **MONITOR LEVEL (Уровень монитора)**

Регулирует уровень выходного сигнала каналов MONITOR OUT L/R/C. Если включена функция PHONES LEVEL LINK (Связывание уровня наушников), этот параметр также воздействует на уровень сигнала на разъеме PHONES OUT.

- **MONITOR FADER (Фейдер монитора)**

Для регулировки выходного уровня каналов MONITOR OUT L/R/C используйте фейдер STEREO MASTER или MONO MASTER. MONITOR FADER подключен последовательно с MONITOR LEVEL. Если включена функция PHONES LEVEL LINK (Связывание уровня наушников), этот параметр также воздействует на уровень сигнала на разъеме PHONES OUT.

- **ON (Вкл./выкл.)**

Включение и выключение функции мониторинга.

- **DELAY (Задержка монитора)**

Служит для задержки сигналов мониторинга. Функция задержки отключается, если выводятся сигналы прослушивания.

- **PHONES LEVEL (Уровень наушников)**

Регулировка выделенного уровня выходного сигнала разъема PHONES OUT.

- **PHONES LEVEL LINK (Связывание уровня наушников)**

Если эта функция включена, регулятором MONITOR LEVEL можно отрегулировать уровень сигналов, передаваемых на разъем PHONES OUT.

- **CUE INTERRUPTION (Функция перерыва на прослушивание)**

Если эта функция включена, при нажатии клавиши [CUE] на верхней панели сигнал прослушивания соответствующего канала или группы DCA будет передаваться как выходной сигнал мониторинга из выбранного выходного порта. В заводских настройках по умолчанию эта функция включена.

Выключите ее, если выводить сигналы прослушивания на динамики для мониторинга не требуется.

Использование функции мониторинга

В этом разделе описано, как выбрать нужный источник мониторинга и выполнять мониторинг с помощью разъема PHONES OUT или внешних контрольных динамиков.

ШАГ

1. Подключите систему мониторинга к разъемам OMNI OUT или разъему 2TR OUT DIGITAL на задней панели. Для мониторинга через наушники подключите наушники к разъему PHONES OUT под передней панелью.
2. В области доступа к функциям нажмите кнопку MONITOR (Мониторинг).
3. Нажмите кнопку отображения MONITOR или поле индикатора на экране MONITOR (Мониторинг).
4. Используйте кнопки выбора источника на экране MONITOR (Мониторинг) для выбора источника мониторинга.
5. Чтобы определить порт назначения для вывода сигналов монитора L, C и R (разрешен выбор нескольких элементов), нажмите одну из кнопок MONITOR OUT PATCH (Подключение на выходе мониторинга) (L/R/C) в поле индикатора.
6. Для включения мониторинга включите кнопку OUTPUT (Вывод).
7. Для регулировки уровня монитора используйте регулятор MONITOR LEVEL, расположенный в секции SCENE MEMORY/MONITOR на верхней панели.
8. Выполните настройки диммера, задержки и монофонии, если необходимо.



Экран MONITOR

ПРИМЕЧАНИЕ

Включение/выключение мониторинга, выбор источника мониторинга и включение/выключение диммера также можно назначить клавишам USER DEFINED (Определяемые пользователем). (стр. 215)

Экран MONITOR

На экране мониторинга MONITOR поле MONITOR позволяет проверить текущие настройки мониторинга и включить/выключить его.

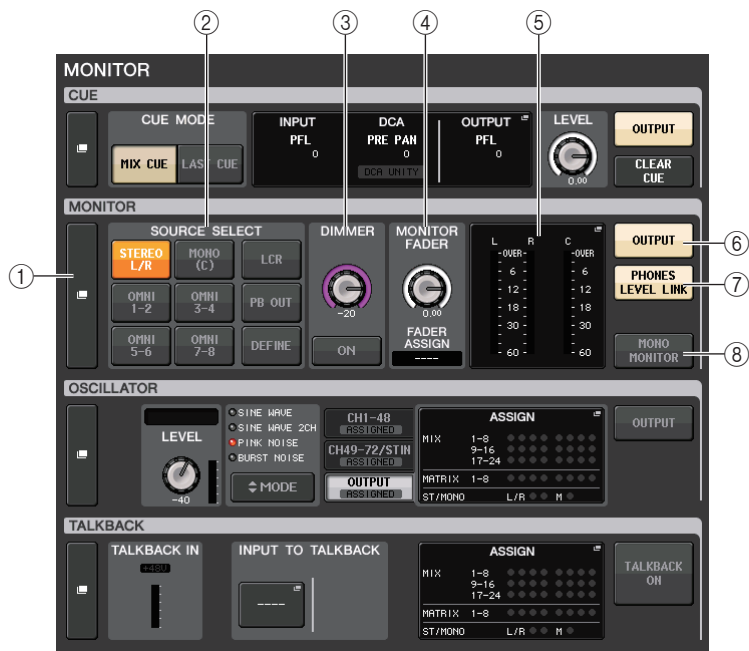

① Кнопка отображения MONITOR

Если нажать эту кнопку, появится окно MONITOR (Мониторинг), позволяющее выполнить детальную настройку мониторинга.

② Поле SOURCE SELECT (Выбор источника)

Служит для выбора источника мониторинга. Если в этом поле выбрано DEFINE (Определение), откройте окно MONITOR, чтобы указать канал-источник.

③ Поле DIMMER (Диммер)

Позволяет выполнить настройку функции диммера, которая временно ослабляет сигналы мониторинга.

• Регулятор DIMMER LEVEL (Уровень диммера)

Регулирует величину ослабления сигналов мониторинга при включенном диммере.

• Кнопка DIMMER ON (Диммер вкл.)

Включите эту кнопку, чтобы включить диммер и ослабить сигнал мониторинга.

④ Поле MONITOR FADER (Фейдер мониторинга)

Позволяет установить и просмотреть фейдер мониторинга, который служит для регулировки уровня мониторинга.

• Регулятор MONITOR FADER LEVEL (Уровень фейдера мониторинга)

Служит для регулировки уровня фейдера мониторинга. Нажав этот регулятор, можно использовать многофункциональные регуляторы в секции Centralogic, чтобы отрегулировать уровень.

• Отображение FADER ASSIGN (Назначение фейдера)

В этой области отображается тип фейдеров, назначенных фейдеру монитора. Предусмотрены следующие варианты индикации назначения.

- ---- Не назначено
- MASTER A Только Master A
- MASTER A+ Master A, Master B, пользовательский банк фейдеров
- MASTER B Только Master B
- MASTER B+ Master B, пользовательский банк фейдеров
- CUSTOM Один фейдер в пользовательском банке фейдеров
- CUSTOMs Несколько фейдеров в пользовательском банке фейдеров

⑤ Поле индикатора

Индикация выходного уровня L, R и C каналов MONITOR OUT. Нажмите это поле, чтобы открыть окно MONITOR (Мониторинг).

⑥ Кнопка MONITOR OUTPUT (Вывод мониторинга)

Включение и выключение вывода для мониторинга.

⑦ Кнопка PHONES LEVEL LINK (Связывание уровня наушников)

Если эта функция включена, регулятором MONITOR FADER LEVEL можно отрегулировать уровень сигналов, передаваемых на разъем PHONES Out.

⑧ Кнопка MONO MONITOR (Монофонический мониторинг)

Нажмите эту кнопку, чтобы переключить сигналы мониторинга в монофонический режим.

Окно MONITOR (Мониторинг)

В этом окне можно выполнить детальную настройку мониторинга. Это окно появляется при нажатии кнопки отображения MONITOR или поля индикатора на экране MONITOR (Мониторинг).

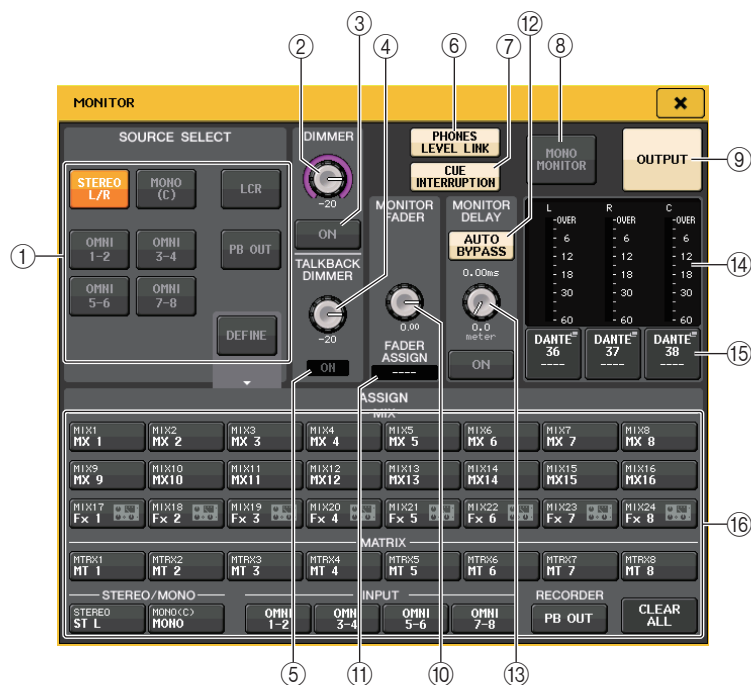

Поле SOURCE SELECT (Выбор источника)

В этом поле можно выбрать источник сигнала для шины MONITOR.

1 Кнопка выбора источника

Выберите один из нижеприведенных сигналов в качестве источника, который будет выводиться на шину MONITOR.

STEREO L/R	Сигналы канала STEREO L/R
MONO (C)	Сигнал канала MONO
LCR	Сигналы канала STEREO L/R + MONO
OMNI 1-2, 7-8	Сигналы на разъемах OMNI IN 1-8 (по два канала)
PB OUT	Сигналы PLAYBACK OUT с устройства записи
DEFINE (Определение)	Сигналы, выбранные в поле ASSIGN (Назначение)

Поле DIMMER (Диммер)

Позволяет выполнить настройку функции Dimmer, которая временно ослабляет сигналы мониторинга.

2 Регулятор DIMMER (диммер)

Регулирует величину ослабления сигналов мониторинга, применяемую в случае включения функции Dimmer.

3 Кнопка DIMMER ON/OFF

Включение и выключение функции диммера.

4 Регулятор TALKBACK DIMMER

Регулирует величину ослабления сигнала мониторинга, применяемую при двусторонней связи.

5 Индикатор TALKBACK ON

Индикация статуса включения/выключения двусторонней связи.

6 Кнопка PHONES LEVEL LINK (Связывание уровня наушников)

Позволяет связать уровень сигнала на разъеме PHONES OUT с уровнем сигнала мониторинга. Включите эту кнопку, чтобы настроить уровень сигналов, передаваемых на разъем PHONES Out, используя регулятор MONITOR FADER LEVEL 10 или фейдер 11, для которого назначена функция этого регулятора.

ПРИМЕЧАНИЕ

Если включена кнопка PHONES LEVEL LINK (Связывание уровня наушников), используйте регулятор MONITOR LEVEL и фейдер мониторинга, а также регулятор PHONES LEVEL для настройки уровня сигнала мониторинга при мониторинге через наушники.

7 Кнопка CUE INTERRUPTION (Перерыв на прослушивание)

Нажмите эту кнопку для прерывания сигнала мониторинга сигналом прослушивания. Если эта кнопка включена и прослушивание включено, сигнал прослушивания будет передаваться на вывод мониторинга. В заводских настройках по умолчанию эта функция включена. Если передавать сигнал прослушивания на вывод мониторинга не требуется, выключите эту кнопку.

8 Кнопка MONO MONITOR (Монофонический мониторинг)

Включите эту кнопку, чтобы переключить выходной сигнал мониторинга в монофонический режим.

9 Кнопка MONITOR OUTPUT (Вывод мониторинга)

Эта кнопка включает и выключает выходной сигнал мониторинга. Если кнопка включена, сигнал выбранного на шаге 1 источника мониторинга будет передаваться в место назначения 15.

ПРИМЕЧАНИЕ

Выходной разъем PHONES всегда выводит сигнал мониторинга независимо от того, включена или выключена кнопка OUTPUT.

■ Поле MONITOR FADER (Фейдер мониторинга)

⑩ Регулятор MONITOR FADER LEVEL (Уровень фейдера мониторинга)

Индикация уровня мониторинга. Нажав регулятор, можно настроить уровень мониторинга с помощью многофункционального регулятора. Или нажмите кнопку выбора банка [STEREO] в секции Centralogic и настройте уровень с помощью фейдера монитора.

⑪ Индикатор FADER ASSIGN (назначение фейдера)

Индикация фейдера (или фейдеров), для которых назначен уровень мониторинга. Предусмотрены следующие варианты индикации назначения.

MASTER A	Только фейдер MASTER A
MASTER A+	Фейдер MASTER A, а также фейдер MASTER B и пользовательский банк фейдеров
MASTER B	Только фейдер MASTER B
MASTER B+	MASTER B, а также пользовательский банк фейдеров
CUSTOM	Один из фейдеров пользовательского банка фейдеров
CUSTOMs	Несколько фейдеров из пользовательского банка фейдеров

■ Поле MONITOR DELAY (Задержка мониторинга)

Позволяет задать значение задержки монитора, определяющее задержку выходного сигнала мониторинга.

⑫ Кнопка AUTO BYPASS (Автоматический обход)

Включите эту кнопку, чтобы автоматически обходить задержку монитора при включении контроля.

⑬ Регулятор MONITOR DELAY (задержка монитора)

Индикация времени задержки, указанного в настоящий момент. Над регулятором отображается значение времени задержки в миллисекундах, а под регулятором — значение времени задержки в выбранных единицах и тип выбранной шкалы. Однако если шкала отображается в мс, значение времени задержки не отображается над регулятором.

Нажмите этот регулятор, чтобы настроить уровень с помощью многофункциональных регуляторов.

■ Поле индикатора

Индикация выходного уровня монитора.

⑭ Индикаторы

Это поле указывает уровень выходного сигнала каналов монитора L/R/C.

⑮ Кнопка MONITOR OUT PATCH (Подключение на выходе монитора)

Нажмите эту кнопку, чтобы открыть окно PORT SELECT (Выбор порта), в котором можно выбрать выходной порт для подключения к выходным каналам монитора L/R/C.

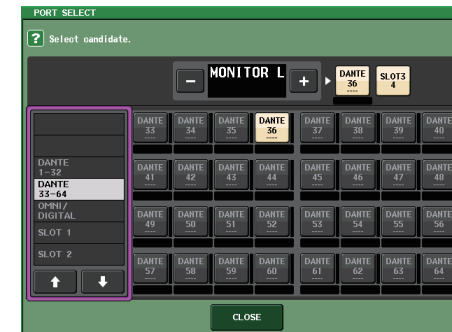

DANTE 1-64	Выходные каналы 1-64 в аудиосеть
OMNI1-8	Разъемы OMNI OUT 1-8
DIGI OUT L/R	Разъем DIGITAL OUT на модуле CL
SLOT1-1, SLOT3-16	Выходные каналы 1-16 платы ввода-вывода, установленной в гнезда-слоты 1-3

ПРИМЕЧАНИЕ

- Можно указать выходные порты только для MONITOR OUT L и R. В этом случае мониторинг выполняется через два динамика.
- Если не указан выходной порт для MONITOR OUT C, при выборе кнопки MONO (C) или LCR в качестве источника мониторинга автоматически производится распределение сигнала канала MONO на MONITOR OUT L/R.

⑯ Поле ASSIGN (Назначение)

При выборе DEFINE (Определение) в поле SOURCE SELECT (Выбор источника), можно использовать поле ASSIGN (Назначение) для указания нескольких источников мониторинга. В следующей таблице приведены источники мониторинга, которые можно выбрать в поле ASSIGN.

MIX 1-24	Выходные сигналы каналов MIX 1-24
MTRX 1-8	Выходные сигналы шин MATRIX 1-8
STEREO	Выходные сигналы канала STEREO L/R
MONO (C)	Выходной сигнал канала MONO
OMNI 1-2, OMNI 7-8	Входные сигналы на разъемах OMNI IN 1-8 (по два канала)
PB OUT	Сигналы PLAYBACK OUT с устройства записи

ПРИМЕЧАНИЕ

Максимально можно выбрать восемь источников мониторинга в поле ASSIGN. После выбора восьми источников дальнейший выбор источников будет невозможен. Выключите кнопки ненужных источников.

Экран MONITOR (поле Monitor в режиме объемного звучания)

Если для шины на экране BUS SETUP выбран режим объемного звучания, поле Monitor отображается на экране MONITOR, как показано ниже.

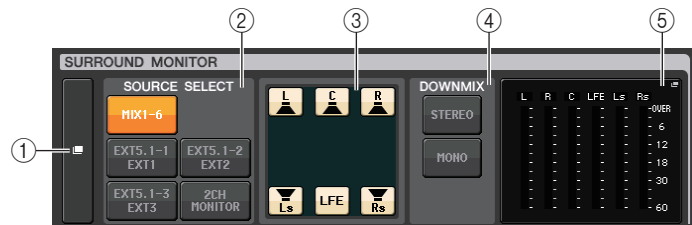

1 Всплывающая кнопка SURROUND MONITOR

Если нажать эту кнопку, появится окно SURROUND MONITOR, позволяющее выполнить детальную настройку мониторинга объемного звука.

2 Поле SOURCE SELECT (Выбор источника)

Служит для выбора источника мониторинга объемного звука. Если в этом поле выбрано 2CH MONITOR, откройте окно SURROUND MONITOR, чтобы указать канал-источник.

3 Поле Speaker Mute (Приглушение динамика)

Можно приглушить каждый из динамиков, который используется для мониторинга.

4 Поле DOWNMIX

Выберите, в каком поле будет происходить микширование.

• Кнопка STEREO

Микширование в режиме стерео.

• Кнопка MONO

Микширование в монорежиме.

5 Поле индикатора

Отображение индикаторов выбранного для мониторинга сигнала объемного звучания. Структура индикаторов такая же, как и на экране SURROUND SETUP.

Окно SURROUND MONITOR (Режим объемного звучания)

В этом окне можно выполнить детальную настройку мониторинга объемного звучания. Если в настройках шины на экране BUS SETUP выбран режим объемного звучания, это окно появляется при нажатии кнопки отображения MONITOR или поля индикатора на экране MONITOR (Мониторинг).

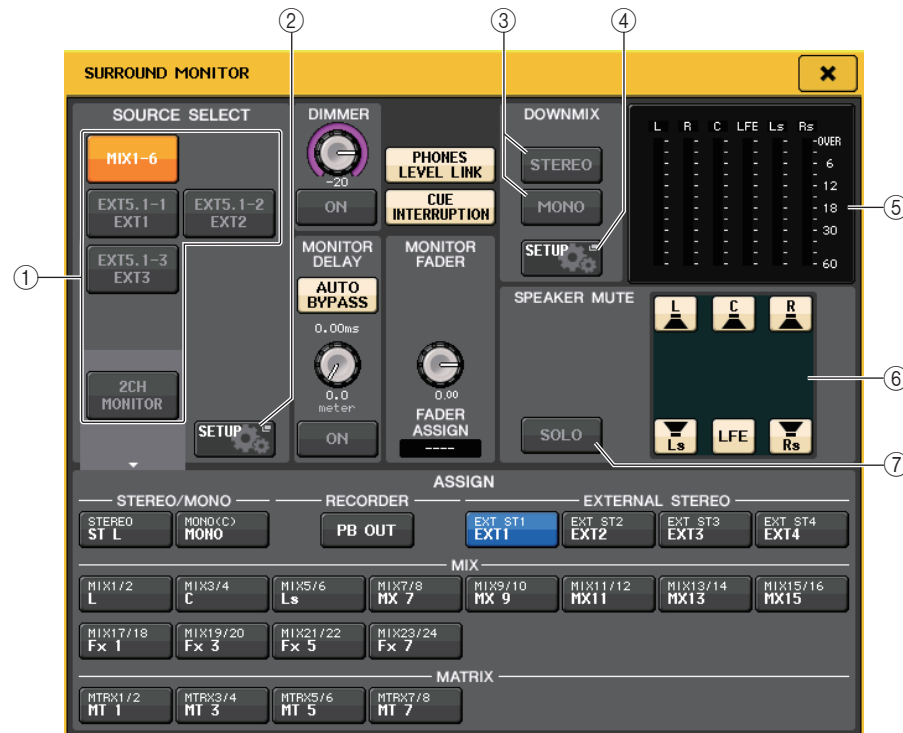

1 Поле SOURCE SELECT (Выбор источника)

Выберите один из нижеприведенных сигналов в качестве источника, который будет выводиться на шину MONITOR.

MIX1-6	Сигналы объемного звучания в текущем миксе
EXT5.1-1-3	Сигналы объемного звучания, заданные на экране MONITOR SOURCE SETUP (три канала)
2CH MONITOR, индикатор	Стереосигналы, заданные на экране MONITOR SOURCE SETUP

② **Кнопка MONITOR SOURCE SETUP (Настройка источника сигнала мониторинга)**

Используйте эту кнопку, чтобы открыть экран MONITOR SOURCE SETUP. Установите источники и имена для каналов EXT 5.1 — 1–3 (EXTERNAL SURROUND) и EXT ST — 1–4 (EXTERNAL STEREO).

③ **Поле DOWNMIX**

Выберите, в каком поле будет происходить микширование.

•**Кнопка STEREO**

Микширование в режиме стерео.

•**Кнопка MONO**

Микширование в монорежиме.

④ **Кнопка DOWNMIX SETUP (Настройка микширования)**

Используйте эту кнопку, чтобы открыть экран DOWNMIX SETUP. Установите параметры для микширования.

⑤ **Поле индикатора**

Отображение индикаторов выбранного для мониторинга сигнала объемного звучания. Структура индикаторов такая же, как и на экране SURROUND SETUP.

⑥ **Поле Speaker Mute (Приглушение динамика)**

Можно приглушить каждый из динамиков, который используется для мониторинга.

⑦ **SOLO, кнопка**

Включает режим соло для мониторинжных динамиков. При включении этой кнопки все кнопки динамиков в поле приглушения динамиков включаются. Если при этом нажать одну из кнопок динамика, только она останется включенной, а другие будут отключены. Если нажать другую кнопку динамика, другие будут отключены.

ПРИМЕЧАНИЕ

Если перейти в режим объемного звучания, соединение выхода монитора можно настроить на экране OUTPUT PORT (Выходной порт), а не на этом экране. (См. [стр. 62.](#))

Экран MONITOR SOURCE SETUP (Настройка источника сигнала мониторинга)

Нажмите кнопку MONITOR SOURCE SETUP на экране SURROUND MONITOR, чтобы открыть этот экран.

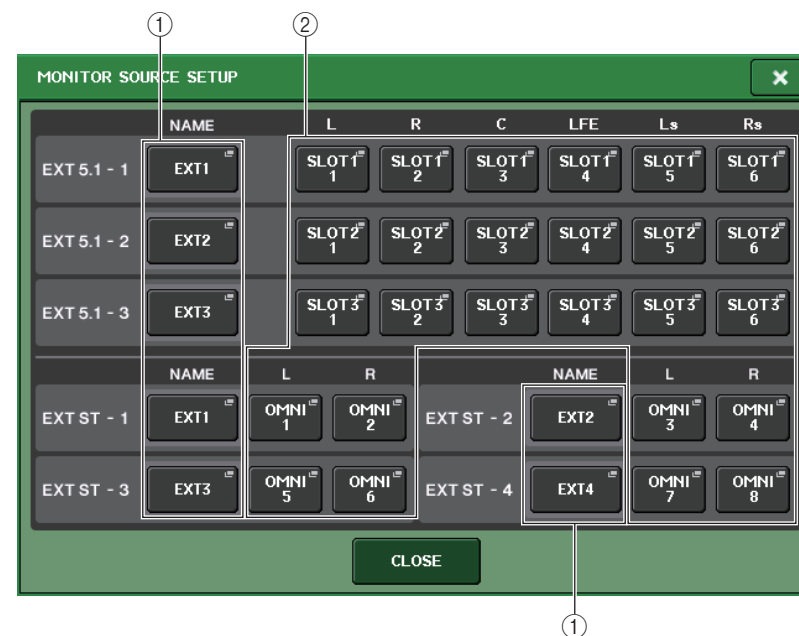

① **Поле NAME**

Нажмите эту кнопку, чтобы открыть экран PATCH/NAME (Подключение/название) с выбранной вкладкой NAME. Введите имя источника на экране клавиатуры.

② **Поле PATCH (Подключение)**

Нажмите эту кнопку, чтобы открыть экран PATCH/NAME (Подключение/название) с выбранной вкладкой PATCH. Выберите порт для соединения.

Экран DOWNMIX SETUP (Настройка микширования)

Нажмите кнопку DOWNMIX SETUP на экране SURROUND MONITOR, чтобы открыть этот экран. Структура каналов такая же, как и на экране SURROUND SETUP.

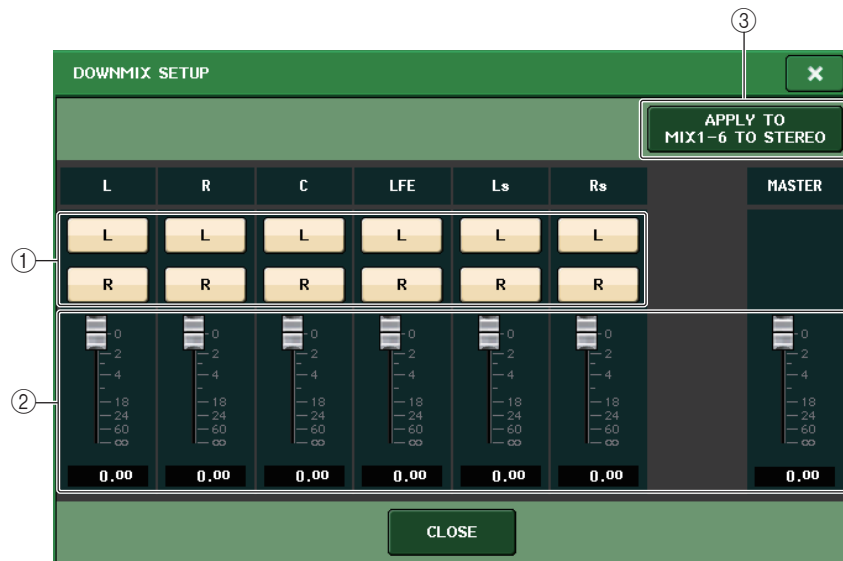

① Поле выходного канала

Выбор канала, на который выводится сигнал. Для включения и выключения каналов служат кнопки L и R.

② Поле параметра микширования

Задаёт параметры микширования для каждого канала и мониторов мастер-канала.

③ Кнопка APPLY TO MIX1-6 TO STEREO

Нажмите эту кнопку, чтобы применить параметры микширования к каналам мониторинга и параметрам микширования для главного канала (MIX1-6 — STEREO).

Использование функции прослушивания

О группах контроля

Контрольные сигналы на консоли серии CL подразделяются на четыре следующие группы.

① Группа INPUT CUE (Прослушивание входных каналов)

В эту группу входят контрольные сигналы для входных каналов. Для включения функции Cue для этой группы нажмите клавишу [CUE] любого входного канала, чтобы включить функцию Cue.

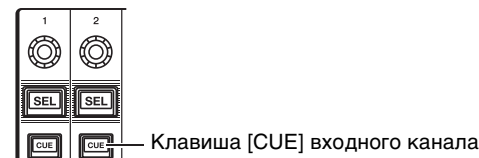

ПРИМЕЧАНИЕ

Если входные каналы или каналы ST IN назначены для секции Centralogic, также можно включить функцию Cue для этой группы с помощью клавиши [CUE] в секции Centralogic.

② Группа DCA CUE (Прослушивание DCA)

В эту группу входят контрольные сигналы для групп DCA. Для включения функции Cue для этой группы назначьте группы DCA для секции Centralogic и нажмите клавишу [CUE] в секции Centralogic.

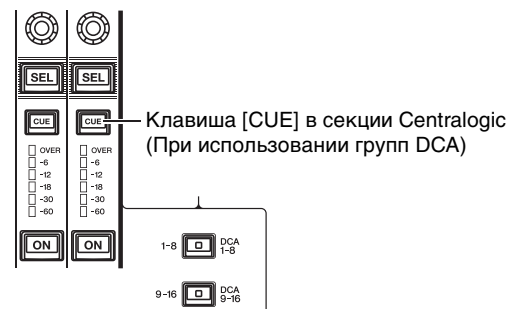

③ Группа OUTPUT CUE (Прослушивание выходных каналов)

В эту группу входят сигналы прослушивания выходных каналов. Для включения или выключения функции Cue для этой группы нажмите клавишу [CUE] в секции Master либо назначьте каналы MIX или каналы MATRIX для секции Centralogic и нажмите клавишу [CUE] в секции Centralogic.

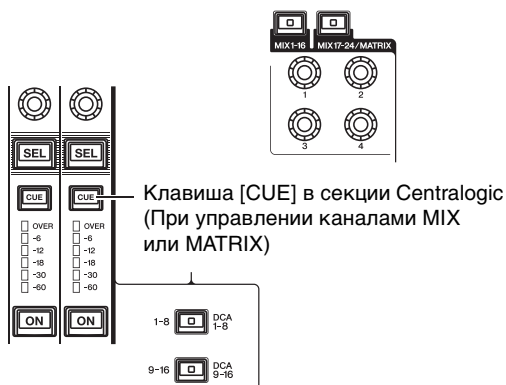
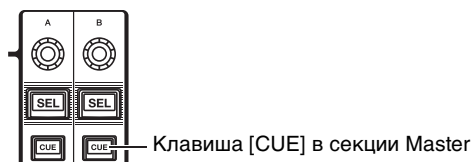

ПРИМЕЧАНИЕ

Если каналы STEREO/MONO назначены для секции Centralogic, также можно использовать клавиши [CUE] в секции Centralogic, чтобы включить функцию Cue для этой группы.

④ Другая группа CUE

Управление этими контрольными сигналами производится путем нажатия кнопок на сенсорном экране. Эта группа включается при включении кнопки CUE (Прослушивание) в окне EFFECT (Эффект) или PREMIUM либо при включении кнопки KEY IN CUE (Запуск прослушивания) в окне DYNAMICS 1 (Динамический процессор 1). Эта группа автоматически выключается при выходе из соответствующего окна.



Экранная кнопка CUE (Прослушивание)

ПРИМЕЧАНИЕ

Нельзя включить контрольный мониторинг разных групп одновременно. Обычно более высокий приоритет у группы, для которой клавиша [CUE] (или экранная кнопка CUE/KEY IN CUE) нажата последней, и клавиши [CUE] для ранее выбранной группы отменяются. Однако в случае переключения групп сигналов контроля в определенном порядке при отмене текущего сигнала контроля восстанавливается состояние клавиш [CUE] для ранее выбранной группы.

На следующем рисунке представлен порядок приоритетности клавиш [CUE]. После переключения групп с нижних на верхние уровни и последующей отмене прослушивания для верхней группы предыдущее состояние уровня восстанавливается. Например, если переключить группы в следующем порядке: группа OUTPUT CUE → группа DCA CUE → группа INPUT CUE → Другая группа CUE, то можно последовательно отменять клавиши [CUE] (кнопки CUE/KEY IN CUE) для последовательного восстановления состояния клавиш [CUE] предыдущей выбранной группы.

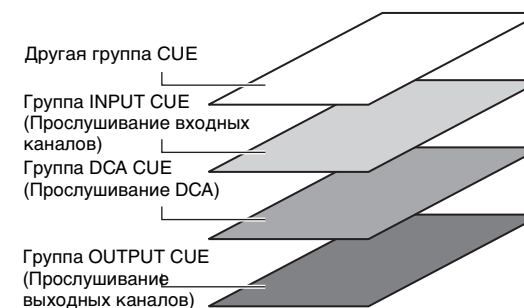

Использование функции прослушивания

В этом разделе описано применение клавиш [CUE] для канала или группы DCA с целью мониторинга сигналов прослушивания.

ПРИМЕЧАНИЕ

Контрольный сигнал передается в то же самое место назначения, что и сигнал монитора. Обратите внимание, что по этой причине сигнал контроля не передается на подключенные динамики монитора, если отключена функция мониторинга Monitor. Однако разъем PHONES Out под передней панелью всегда выводит контрольные сигналы независимо от того, включена или выключена функция Monitor. Подробнее о функции мониторинга см. в разделе «Использование функции мониторинга» (стр. 110).

ШАГ

1. В области доступа к функциям нажмите кнопку MONITOR (Мониторинг).
2. Нажмите кнопку отображения CUE или поле INPUT/DCA/OUTPUT CUE на экране MONITOR (Мониторинг).
3. Используйте кнопку CUE MODE на экране CUE для указания того, что должно происходить при включении нескольких клавиш [CUE] в одной и той же группе контроля.
4. Используйте кнопки и регуляторы поля INPUT CUE/DCA CUE/OUTPUT CUE для указания позиции вывода и выходного уровня сигнала для каждой группы CUE.
5. Чтобы определить порт в качестве места вывода сигналов прослушивания L и R (разрешен выбор нескольких элементов), нажмите одну из кнопок CUE OUT PATCH (Подключение на выходе прослушивания) (L/R) в поле индикатора.
6. Нажмите клавишу [CUE] канала или группы DCA, подлежащих мониторингу, для его включения.
7. Для регулировки уровня сигнала контроля используйте регулятор [MONITOR LEVEL], расположенный в секции SCENE MEMORY/MONITOR на верхней панели.
8. Для отмены прослушивания нажмите включенную клавишу [CUE] еще раз. Для очистки всех выбранных параметров прослушивания нажмите кнопку CLEAR CUE (Очистить настройки прослушивания) в поле индикатора.



Экран MONITOR

ПРИМЕЧАНИЕ

- Сигнал прослушивания подается на вывод мониторинга и разъем PHONES OUT независимо от того, включена или выключена кнопка CUE OUTPUT (Вывод прослушивания). Однако, сигнал прослушивания не передается на вывод мониторинга, если функция CUE INTERRUPTION отключена. Сигнал прослушивания всегда подается на разъем PHONES OUT, независимо от настройки CUE INTERRUPTION.
- При использовании кнопок выбора шины MIX/MATRIX в окне SENDS ON FADER (Передача на фейдер) можно нажать выбранную кнопку еще раз, чтобы включить функцию прослушивания для соответствующего канала MIX или MATRIX (стр. 45).
- Если требуется связать операции прослушивания и выбора каналов, откройте окно USER SETUP (Настройка пользователя), перейдите на вкладку PREFERENCE (Предпочтения) и включите функцию [CUE]→[SEL] LINK (см. стр. 214).
- Кроме того, можно назначить функцию кнопки CLEAR CUE клавише USER DEFINED (стр. 215).
- Если функция PHONES LEVEL LINK (стр. 111) (Связывание уровня наушников) на экране MONITOR включена, можно использовать как регулятор MONITOR LEVEL, так и регулятор PHONES LEVEL для настройки уровня сигнала прослушивания при мониторинге через наушники.
- Чтобы изменить уровень порта назначения сигнала прослушивания, измените усиление соответствующего выходного порта.
- Если включить на экране клавишу [CUE] или кнопку CUE, в области доступа к функциям отображается индикатор CUE, показывающий уровень выходного контрольного сигнала CUE. В верхней части индикатора прослушивания отображается аббревиатура, означающая включенную группу или кнопку прослушивания. Ниже приведены значения аббревиатур над индикаторами прослушивания.

IN (Вход)	Группа INPUT CUE (Прослушивание входных каналов)
DCA	Группа DCA CUE (Прослушивание DCA)
OUT (Выход)	Группа OUTPUT CUE (Прослушивание выходных каналов)
EFFECT (Эффект)	Кнопка CUE в окнах EFFECT (Эффект) и PREMIUM RACK (Другие группы CUE)
KEY IN	Кнопка KEY IN CUE в окне DYNAMICS1 (Другие группы CUE)
REC/PB	Кнопка RECORDER INPUT CUE или кнопка PLAYBACK OUT CUE (Другие группы CUE)

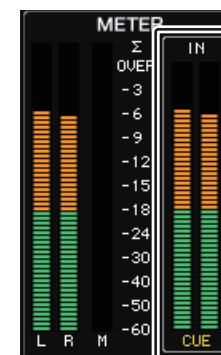

Индикатор CUE

- Если CUE задано для двух каналов, индикатор CUE отображается, как показано ниже.



Только CUE A



Только CUE B



CUE A&B

Экран MONITOR (Мониторинг)

Поле CUE (Прослушивание) на экране MONITOR (Мониторинг) позволяет проверить текущие настройки функции Cue и включить/выключить функцию Cue.

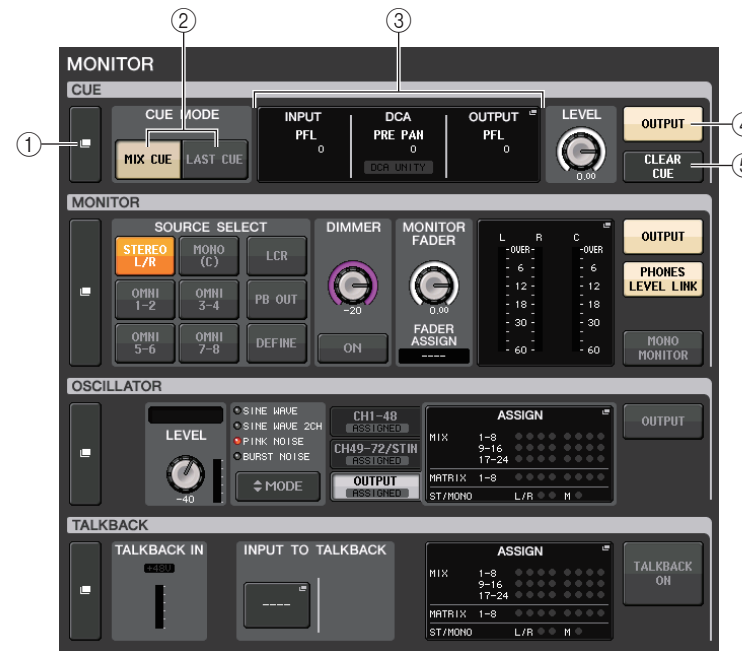

- 1 Кнопка отображения CUE (Прослушивание)**
 Если нажать эту кнопку, откроется окно CUE (Прослушивание), позволяющее выполнить детальную настройку прослушивания.
- 2 Кнопки CUE MODE (Режим прослушивания)**
 Служат для выбора режима прослушивания. Можно выбрать режим MIX CUE (прослушивание всех выбранных каналов) или режим LAST CUE (прослушивание только последнего выбранного канала).
- 3 Секция INPUT/DCA/OUTPUT CUE**
 Индикация настроек прослушивания входных и выходных каналов, а также групп DCA. Нажмите это поле, чтобы открыть окно CUE.
- 4 Кнопка CUE OUTPUT (Вывод прослушивания)**
 Включение и выключение вывода прослушивания.
- 5 Кнопка CLEAR CUE (Очистить настройки прослушивания)**
 Одновременная отмена всех настроек прослушивания. Если выбран режим MIX CUE, сбрасываются настройки всех выбранных каналов.

Окно CUE

В этом окне можно выполнить детальную настройку прослушивания. Это окно отображается при нажатии поля INPUT/DCA/OUTPUT CUE.

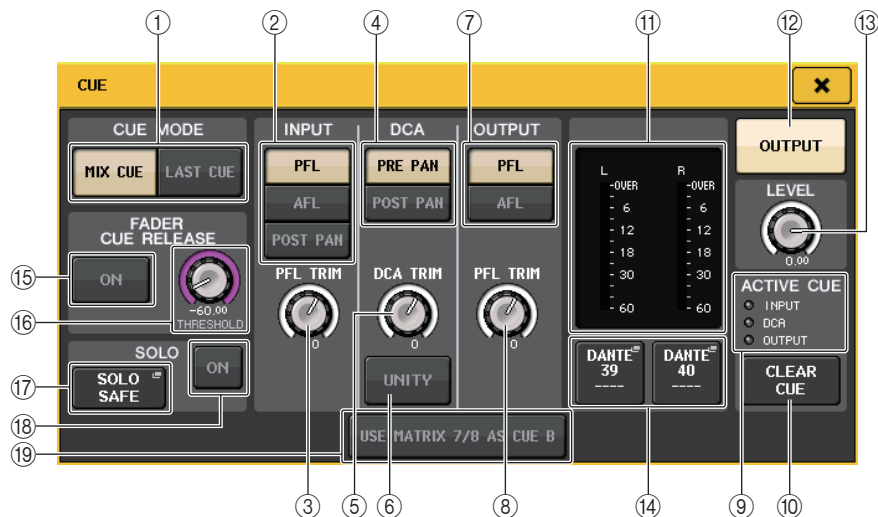

① Кнопки CUE MODE (Режим прослушивания)

Выберите один из двух режимов прослушивания:

- **MIX CUE (Прослушивание микширования)**
Микширование и мониторинг всех выбранных каналов.
- **LAST CUE (Прослушивание последнего)**
Мониторинг только последнего выбранного канала.

ПРИМЕЧАНИЕ

Все настройки контроля очищаются при переключении между режимами MIX CUE (Контроль микширования) и LAST CUE (Контроль последней) в разделе CUE MODE (Режим контроля).

■ Поле INPUT CUE (Прослушивание входных каналов)

В этом поле можно настроить прослушивание входных каналов.

② Кнопка выбора точки прослушивания

Установка контролируемой точки: PFL (непосредственно перед фейдером), AFL (непосредственно после фейдера) или POST PAN (непосредственно после панорамирования).

ПРИМЕЧАНИЕ

Обратите внимание, что в случае включения кнопки POST PAN невозможен мониторинг сигналов, передаваемых на шину MONO из входного канала в режиме LCR.

③ Регулятор PFL TRIM (Обрезка PFL)

Индикация уровней мониторинга при выборе PFL. Предусмотрена настройка уровня с помощью многофункционального регулятора. Можно настроить уровни мониторинга в диапазоне от -30 дБ до +20 дБ.

■ Поле DCA CUE (Прослушивание DCA)

В этом разделе можно настроить прослушивание DCA.

④ Кнопка выбора точки прослушивания

Установка точки прослушивания для группы DCA: PRE PAN (непосредственно перед панорамированием) или POST PAN (непосредственно после панорамирования).

⑤ Регулятор DCA TRIM (Обрезка DCA)

Индикация уровня мониторинга сигналов прослушивания из группы DCA. Предусмотрена настройка уровня с помощью многофункционального регулятора. Можно настроить уровни мониторинга в диапазоне от -30 дБ до +20 дБ.

⑥ Кнопка UNITY (Единичное)

Включите эту кнопку для мониторинга сигналов с уровнем громкости, полученным при установке главного уровня для каждой группы DCA на 0 дБ (единичное усиление).

■ Поле OUTPUT CUE (Прослушивание выходных каналов)

В этом разделе можно настроить прослушивание выходных каналов.

⑦ Кнопка выбора точки прослушивания

Установка точки прослушивания для выходного канала: PFL (непосредственно перед фейдером) или AFL (непосредственно после фейдера).

⑧ Регулятор PFL TRIM (Обрезка PFL)

Индикация уровней мониторинга при выборе PFL. Предусмотрена настройка уровня с помощью многофункционального регулятора. Можно настроить уровни мониторинга в диапазоне от -30 дБ до +20 дБ.

■ Поле индикатора

⑨ Индикатор ACTIVE CUE (Активное прослушивание)

Индикация типа активного прослушивания (входные каналы — синий, DCA: желтый, выходные сигналы — оранжевый).

⑩ Кнопка CLEAR CUE (Очистить настройки прослушивания)

Одновременная отмена всех настроек прослушивания.

ПРИМЕЧАНИЕ

Если нажать индикатор CUE в области доступа к функциям, все настройки контроля очищаются.

⑪ Секция индикаторов

Это поле указывает уровень выходного сигнала каналов прослушивания L/R.

12 Кнопка CUE OUTPUT (Вывод прослушивания)

Включение и выключение вывода прослушивания.

13 Регулятор CUE LEVEL (Уровень прослушивания)

Указывает уровень выходного сигнала прослушивания. Значения параметров можно настраивать с помощью многофункциональных регуляторов.

14 Кнопка CUE OUT PATCH (Подключение на выходе прослушивания)

Нажмите эту кнопку, чтобы открыть окно PORT SELECT (Выбор порта), в котором можно выбрать выходной порт для подключения к выходным каналам прослушивания L/R/C.



DANTE 1-64	Выходные каналы 1-64 в аудиосеть
OMNI1-8	Разъемы OMNI OUT 1-8
DIGI OUT L/R	Разъем DIGITAL OUT на модуле CL
SLOT1-1, SLOT3-16	Выходные каналы 1-16 платы ввода-вывода, установленной в гнезда-слоты 1-3

Поле FADER CUE RELEASE

Переместите фейдер прослушиваемого канала, чтобы настроить функцию FADER CUE RELEASE.

15 Кнопка ON (Вкл.)

Включение и выключение функции FADER CUE RELEASE (фейдер/соло освобождение).

16 Регулятор THRESHOLD (Порог)

Устанавливает значение фейдера для отмены контроля. Если значение фейдера превышает значение, заданное регулятором, контроль отменяется.

Поле SOLO

Определяет параметры функции Solo.

При использовании функции Solo из MIX, MATRIX и STEREO каждой шины выводится только сигнал входного/выходного канала или группы DCA, для которой нажата клавиша [CUE]. Все остальные каналы или DCA приглушаются.

17 Всплывающая кнопка SOLO SAFE

При нажатии кнопки SOLO SAFE появляется рабочее окно SOLO SAFE (которое указывает неприглушенные солирующие каналы).

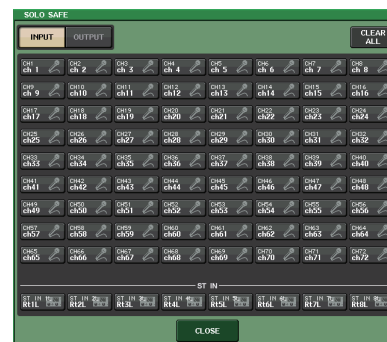

Здесь можно указать каналы, к которым не будут применяться операции Solo. (Можно задать несколько каналов.) Указанные здесь каналы не будут приглушаться в режиме SOLO. Эту функцию удобно использовать, если вы, например, хотите защитить некоторые каналы от случайной установки для них режима SOLO, например основные каналы STEREO и каналы MIX, которые выводят сигналы на внешнее записывающее устройство.

18 Кнопка SOLO ON

Включение или отключение операции Solo. Отображается диалоговое окно с запросом на подтверждение операции Solo. Для выполнения операции Solo нажмите кнопку ОК. Кнопка загорится, а режим SOLO будет включен. Для использования функции Solo включите эту кнопку и затем включите кнопку [CUE] для требуемого канала или DCA. Только соответствующий канал или группа DCA будут выводиться на шины и выходные гнезда.

Другие каналы и группы DCA будут приглушаться. Тот же сигнал также выводится с разъемов CUE OUT и MONITOR OUT.

При нажатии этой кнопки кнопка MONITOR в области доступа к функциям будет мигать, как показано ниже.



ПРИМЕЧАНИЕ

Если включить клавишу [CUE] выходного канала, сигнал будет отправлен только на соответствующую шину.

Для отмены режима Solo нажмите включенную кнопку SOLO ON еще раз.

ПРИМЕЧАНИЕ

Если вы нажмете кнопку [LAST CUE] для переключения режима CUE MODE из LAST в MIX (или наоборот), настройки режима соло всех сигналов, для которых включена функция прослушивания (соло), будут отменены.

Поле CUE B

19 Кнопка USE MATRIX 7/8 AS CUE B

Если нажата эта кнопка, каналы 7 и 8 на шине MATRIX объединяются и используются как двухканальный CUE.

Экран CUE (при настройке CUE B)

При нажатии кнопки USE MATRIX 7/8 AS CUE B появляется окно подтверждения. При нажатии кнопки ОК экран раскрывается, и вы можете задать параметры CUE A/B.

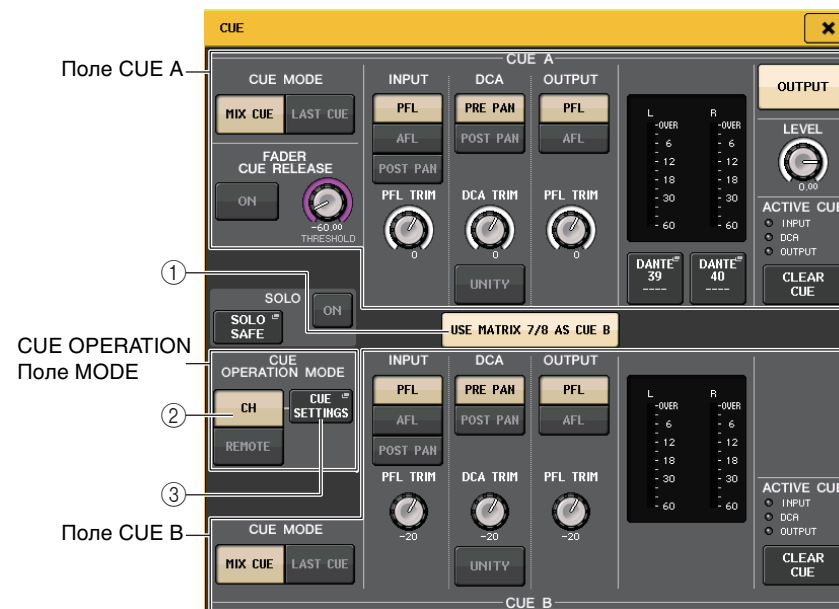

1 Кнопка USE MATRIX 7/8 AS CUE B

При отключении этой кнопки канал CUE будет только одним каналом.

Поле CUE A

Задает настройки для CUE A.

Если кнопка переключения CH/REMOTE (2) установлена в положение «CH», переключение кнопки CUE MODE будет связано с CUE A/B.

В режиме объемного звучания к полю CUE MODE добавляется кнопка 5.1 SOLO.

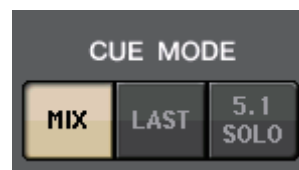

■ Поле CUE B

Задаёт настройки для CUE B.

Если кнопка переключения CH/REMOTE (2) установлена в положение «CH», переключение кнопки CUE MODE будет связано с CUE A/B.

■ Поле CUE OPERATION MODE

② Кнопки переключения CH/REMOTE

Данный раздел посвящён использованию двухканальных CUE.

Например, когда один оператор хочет использовать два отдельных CUE, они могут быть заданы по отдельности для мониторингового сигнала наушников и мониторингового сигнала помещения. Если один оператор хочет использовать двухканальный CUE, выберите вариант «CH». Задайте нужные настройки CUE SETTINGS для каждого канала. Можно выбрать A, B или A + B. Чтобы использовать каждый CUE по отдельности для консоли и CL Editor/StageMix, выберите вариант «REMOTE». Для консоли устанавливается CUE A, а для CL Editor/StageMix — CUE B.

ПРИМЕЧАНИЕ

В следующей таблице представлены устройства с включённым CUE и целевые объекты при выборе варианта «REMOTE».

Устройство	Целевой объект
Консоль	CUE A
Консоль в каскаде	CUE A
MIDI	CUE B
CL Editor	CUE B
StageMix	CUE B
GPI	CUE A

③ Кнопка CUE SETTINGS

Нажмите эту кнопку, чтобы открыть экран CUE SETTINGS.



① Кнопка CUE A ALL

Нажмите эту кнопку, чтобы для всех каналов на экране установить только CUE A. Но если выбранная вкладка — INPUT, для всех входных каналов устанавливается только CUE A.

② Кнопка CUE B ALL

Нажмите эту кнопку, чтобы для всех каналов на экране установить только CUE B. Но если выбранная вкладка — INPUT, для всех входных каналов устанавливается только CUE B.

③ Кнопка переключения A/B

Используйте эту кнопку для включения/выключения A и B. Однако оба варианта не могут быть выключены одновременно.

④ Вкладка

Эти кнопки позволяют выбрать нужную операцию редактирования.

ПРИМЕЧАНИЕ

Если функция ALTERNATE назначена клавише USER DEFINED и нажата клавиша [CUE] при включённой функции ALTERNATE, настройки канала будут переключаться между A → B → A + B при каждом нажатии клавиши.

■ Экран MONITOR (при использовании CUE B)

Если в настройках включено CUE B, поле CUE отображается на экране MONITOR, как показано ниже.

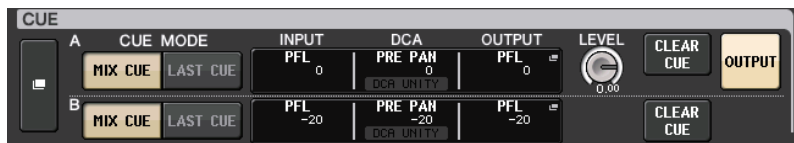

В режиме объемного звучания поле CUE выглядит так, как показано ниже.

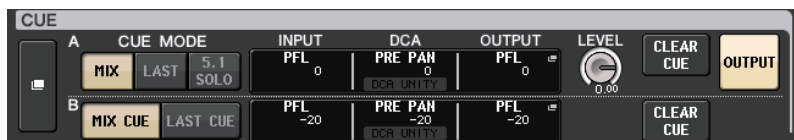

Экран MONITOR (поле CUE в режиме объемного звучания)

Если для шины на экране BUS SETUP выбран режим объемного звучания, поле CUE отображается на экране MONITOR, как показано ниже.

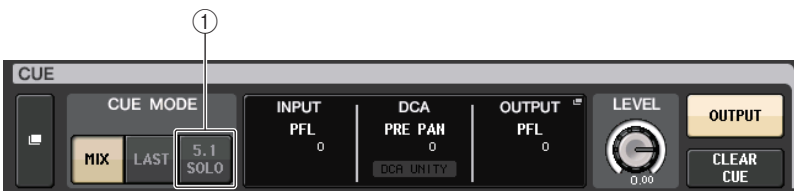

① 5.1. Кнопка SOLO

Используется для прослушивания только входных каналов, используемых в миксе 5.1. Выходные каналы, PLAYBACK OUT и EFFECT, прослушивать нельзя.

Экран CUE (Режим объемного звучания)

Если для шины на экране BUS SETUP выбран режим объемного звучания, отображается экран CUE (где можно настроить параметры прослушивания), как показано ниже.



① 5.1. Кнопка SOLO

5.1 SOLO предназначено только для входных каналов. Выходные каналы, PLAYBACK OUT и EFFECT, прослушивать нельзя.

Двусторонняя связь и осциллятор

Функция Talkback (двусторонняя связь) передает сигнал от микрофона, подключенного к разъему TALKBACK, на нужную шину. В основном это применяется для передачи инструкций звукооператора исполнителям и персоналу. При необходимости для двусторонней связи можно также использовать микрофон, подключенный к разъему INPUT на устройстве ввода-вывода или разъему OMNI IN на модуле CL.

Кроме того, консоли серии CL содержат осциллятор, который может выводить синусоидальную волну или розовый шум на нужную шину. Это применяется для проверки внешнего оборудования или тестирования акустических характеристик помещения.

На приведенной ниже схеме показано прохождение сигналов двусторонней связи и осциллятора.

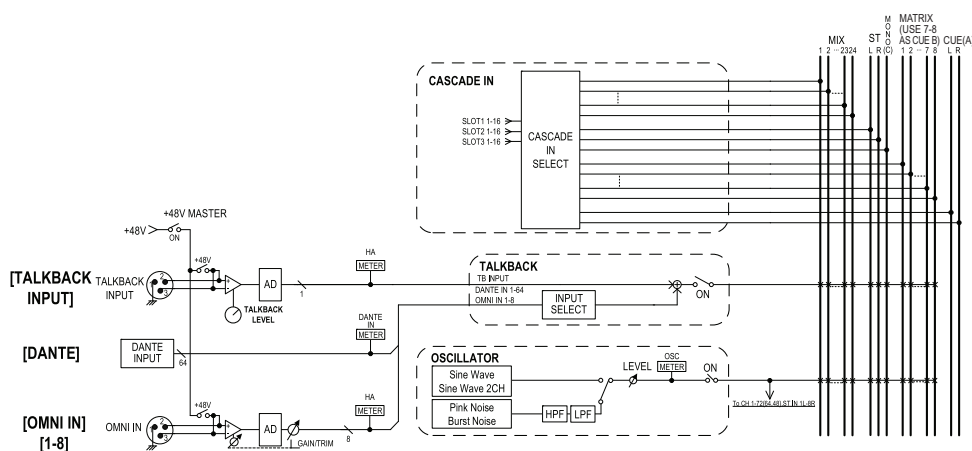

Использование двусторонней связи

Функция двусторонней связи передает сигнал, поступающий на входные разъемы, на нужную шину.

ШАГ

1. В области доступа к функциям нажмите кнопку **MONITOR (Мониторинг)**.
2. Нажмите кнопку отображения **TALKBACK (Двусторонняя связь)** или поле **ASSIGN (Назначение)** на экране **MONITOR (Мониторинг)**.
3. Подключите микрофон к разъему **TALKBACK** на передней панели и используйте регулятор **TALKBACK GAIN** для регулировки входной чувствительности микрофона.
4. Нажмите кнопку в поле **ASSIGN (Назначение)** в окне **TALKBACK (Двусторонняя связь)**, чтобы указать шину или шины, на которые должен передаваться сигнал двусторонней связи (возможен выбор нескольких объектов).
5. Для включения двусторонней связи нажмите кнопку **TALKBACK ON (Двусторонняя связь вкл.)**



Экран MONITOR (Мониторинг)

ПРИМЕЧАНИЕ

- При регулировке усиления предусилителя в диапазоне от +17 дБ до +18 дБ происходит внутреннее переключение PAD — включение или выключение.
- Не забывайте, что может генерироваться шум, если имеется разница между «горячим» и «холодным» выходным сопротивлением внешнего устройства, подключенного к гнезду INPUT, когда используется фантомное питание.
- Также включение/выключение двусторонней связи и изменение ASSIGN можно назначить клавише USER DEFINED (Определяемая пользователем). В этом случае можно выбрать либо операцию блокировки, либо операцию разблокировки (функция будет включена только при удерживании клавиши) (см. [стр. 215](#)).
- При включенной двусторонней связи можно использовать диммер двусторонней связи для снижения уровня мониторинга сигналов, не являющихся сигналами двусторонней связи (см. [стр. 112](#)).

Экран MONITOR

На экране MONITOR в поле TALKBACK (Двусторонняя связь) можно проверить текущие настройки двусторонней связи, а также включить или выключить двустороннюю связь.

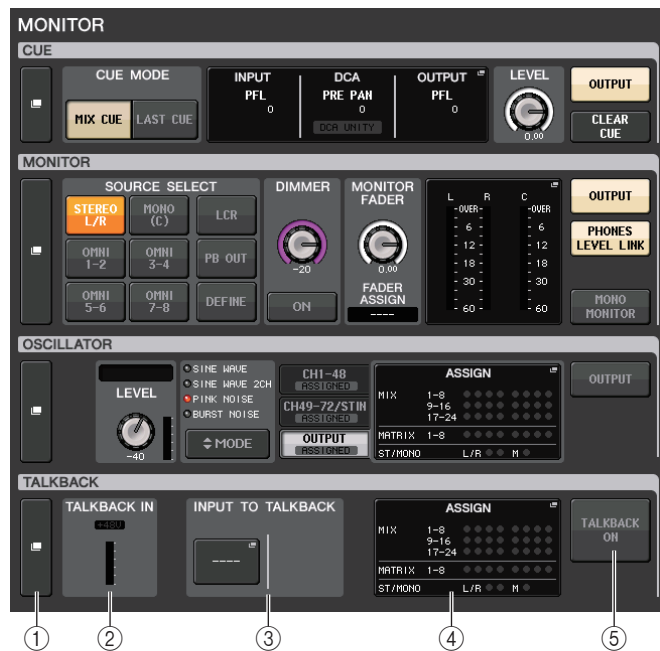

1 Кнопки отображения TALKBACK (Двусторонняя связь)

Если нажать эту кнопку, откроется экран TALKBACK (Двусторонняя связь), позволяющий выполнить детальную настройку двусторонней связи.

2 Поле TALKBACK IN (Вход двусторонней связи)

- **Индикатор +48V** Индикация статуса включения/выключения фантомного питания +48 В, подаваемого к разъему TALKBACK.
- **Индикатор входного уровня** ... Индикатор уровня после усиления входного сигнала на разъеме TALKBACK.

3 Поле INPUT TO TALKBACK (Вход для двусторонней связи)

- **Кнопка подключения INPUT TO TALKBACK** Нажмите эту кнопку, чтобы открыть окно PORT SELECT (Выбор порта), в котором можно подключить нужный входной порт к двусторонней связи. На кнопке появится название выбранного порта.
- **Регулятор INPUT GAIN (Входное усиление)** Служит для установки входного усиления выбранного порта.
- **Индикатор входного уровня** Индикация уровня сигналов после входного усиления.

4 Поле TALKBACK ASSIGN (Назначение двусторонней связи)

Индикация выбранного места назначения выходного сигнала двусторонней связи.

5 Кнопка TALKBACK ON (Двусторонняя связь вкл.)

Включение или выключение двусторонней связи.

Окно TALKBACK (Двусторонняя связь)

В этом окне можно выполнить детальную настройку двусторонней связи. Это окно открывается при нажатии кнопки отображения TALKBACK на экране MONITOR (Мониторинг).

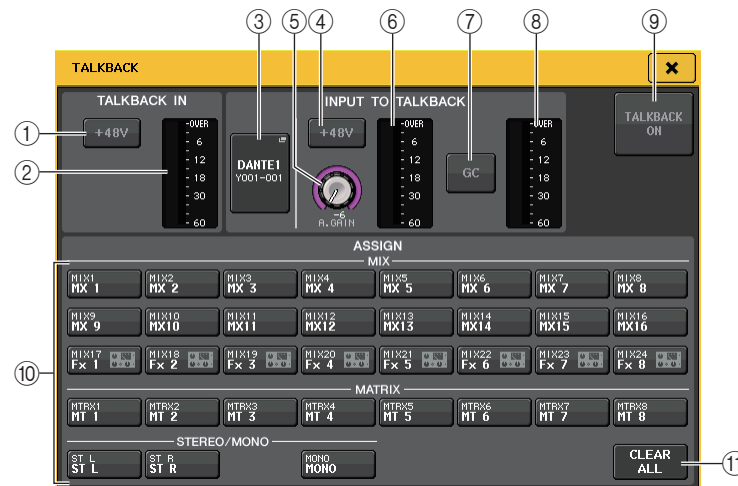

■ Поле TALKBACK IN (Вход двусторонней связи)

В этом поле можно настроить параметры разъема TALKBACK на передней панели.

1 Кнопка +48V

Включение или выключение подачи фантомного питания (+48 В) на разъем TALKBACK.

2 Индикатор уровня TALKBACK

Индикация входного уровня микрофона, подключенного к разъему TALKBACK.

■ Поле INPUT TO TALKBACK (Вход для двусторонней связи)

Позволяет выполнить маршрутизацию сигнала от микрофона (подключенного к обычному входному разъему) для двусторонней связи. Если планируется использовать как дополнительный вход для двусторонней связи входной разъем, отличный от разъема, выберите здесь входной порт и установите уровень входного сигнала.

3 Кнопка подключения INPUT TO TALKBACK

Нажмите эту кнопку, чтобы открыть окно PORT SELECT (Выбор порта), в котором можно выбрать входной порт.

- ④ **Кнопка +48V**
Включение/выключение подачи фантомного питания (+48 V) на выбранный входной порт.

ПРИМЕЧАНИЕ

Эта кнопка не отображается, если не выбран входной порт.

- ⑤ **Регулятор ANALOG GAIN (Аналоговое усиление)**
Индикация значения аналогового усиления для выбранного входного порта. Нажмите этот регулятор, чтобы настроить уровень с помощью многофункциональных регуляторов.
- ⑥ **Индикатор уровня**
Индикация входного уровня микрофона, подключенного к выбранному входному порту.
- ⑦ **Кнопка GC (Компенсация усиления)**
Включение и выключение функции Gain Compensation (Компенсация усиления). Эта кнопка отображается при подключении входного разъема устройства ввода-вывода.
- ⑧ **Индикатор уровня**
Индикация уровня после компенсации усиления. Этот индикатор отображается при подключении входного разъема устройства ввода-вывода.
- ⑨ **Кнопка TALKBACK ON/OFF**
Включение или выключение двусторонней связи. Когда двусторонняя связь включена, сигналы с разъема INPUT, выбранного как разъем TALKBACK, выводятся на шину назначения.

■ **Поле ASSIGN (Назначение)**

- ⑩ **Кнопки выбора канала**
Эти кнопки служат для выбора канала, на который передается сигнал двусторонней связи.
- ⑪ **Кнопка CLEAR ALL (Очистить все)**
Нажмите эту кнопку для очистки всех настроек.

Использование функции осциллятора

Предусмотрена возможность передачи синусоидальной волны или розового шума из внутреннего осциллятора на нужную шину.

ШАГ

1. В области доступа к функциям нажмите кнопку **MONITOR (Мониторинг)**.
2. Нажмите кнопку отображения **OSCILLATOR (Осциллятор)** или поле **ASSIGN (Назначение)** на экране **MONITOR (Мониторинг)**.
3. Нажмите кнопку в поле **OSCILLATOR MODE (Режим осциллятора)** в окне **OSCILLATOR** для выбора типа выходного сигнала.
4. Используйте регуляторы и кнопки в поле параметров для настройки параметров осциллятора.
5. Нажмите кнопку в поле **ASSIGN (Назначение)**, чтобы указать входные каналы или шины, на которые должен передаваться сигнал осциллятора (разрешен выбор нескольких объектов).
6. Для включения осциллятора нажмите кнопку **OUTPUT (Вывод)**.



Экран MONITOR

Экран MONITOR

Поле OSCILLATOR (Осциллятор) на экране MONITOR позволяет проверить текущие настройки осциллятора, а также включать и выключать осциллятор.



1 Кнопка отображения OSCILLATOR (Осциллятор)

Если нажать эту кнопку, откроется экран OSCILLATOR (Осциллятор), позволяющий выполнить детальную настройку осциллятора.

2 Поле OSCILLATOR LEVEL (Уровень осциллятора)

Индикация частоты и уровня осциллятора, выбранного в настоящий момент. Индикатор в этом поле указывает выходной уровень осциллятора. Нажав регулятор LEVEL (уровень), отрегулируйте уровень осциллятора с помощью многофункционального регулятора.

3 Поле OSCILLATOR MODE (Режим осциллятора)

Индикация режима осциллятора, выбранного в настоящий момент. Для переключения режимов повторно нажимайте кнопку MODE (Режим).

4 Поле OSCILLATOR ASSIGN (Назначение осциллятора)

Индикация выбранного места назначения выходного сигнала осциллятора (входные каналы или шины). Для выбора отображаемых каналов или шин используйте вкладки слева.

ПРИМЕЧАНИЕ

На моделях CL3/CL1 не будут отображаться каналы, отсутствующие на этих моделях.

5 Кнопка OSCILLATOR OUTPUT (Вывод осциллятора)

Включение или выключение вывода осциллятора.

Окно OSCILLATOR (Осциллятор)

В этом окне можно выполнить детальную настройку осциллятора. Это окно открывается при нажатии кнопки отображения OSCILLATOR на экране MONITOR (Мониторинг).



1 Кнопки OSCILLATOR MODE (Режим осциллятора)

Убедившись, что осциллятор включен, выберите один из четырех рабочих режимов:

SINE WAVE (Синусоидальная волна)	Непрерывный вывод синусоидальной волны.
SINE WAVE 2CH (Двухканальная синусоидальная волна)	Две синусоидальные волны разной частоты будут выводиться раздельно.
PINK NOISE (Розовый шум)	Непрерывный вывод розового шума.
BURST NOISE (Импульсный шум)	Прерывистый вывод розового шума.

2 Поле параметров

Служит для настройки параметров осциллятора. В зависимости от выбранного режима в этом поле отображаются разные контроллеры с разными функциями.

Mode = SINE WAVE (режим — синусоидальная волна)

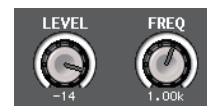

- **Регулятор LEVEL...** Индикация выходного уровня синусоидальной волны. Предусмотрена настройка значения с помощью многофункционального регулятора.
- **Регулятор FREQ...** Индикация частоты синусоидальной волны. Предусмотрена настройка значения с помощью многофункционального регулятора.

Режим = SINE WAVE 2CH (Одноканальная синусоидальная волна)



- **Регулятор LEVEL (Уровень) (ODD/L)**
..... Указывает выходной уровень синусоидальной волны на стороне ODD/L. Предусмотрена настройка значения с помощью многофункционального регулятора.
- **Регулятор FREQ (Частота) (ODD/L)**
..... Указывает частоту синусоидальной волны на стороне ODD/L. Предусмотрена настройка значения с помощью многофункционального регулятора.
- **Регулятор LEVEL (Уровень) (EVEN/R)**
..... Указывает выходной уровень синусоидальной волны на стороне EVEN/R. Предусмотрена настройка значения с помощью многофункционального регулятора.
- **Регулятор FREQ (Частота) (EVEN/R)**
..... Указывает частоту синусоидальной волны на стороне EVEN/R. Предусмотрена настройка значения с помощью многофункционального регулятора.

По умолчанию ODD(L) имеет значение 1 кГц, EVEN(R) имеет значение 400 Гц. В данный момент имеются два индикатора (L и R).

Режим = PINK NOISE (Розовый шум)



- **Регулятор LEVEL** ..Индикация выходного уровня розового шума. Предусмотрена настройка значения с помощью многофункционального регулятора.
- **Регулятор HPF**Индикация частоты среза фильтра высоких частот, который обрабатывает розовый шум. Предусмотрена настройка значения с помощью многофункционального регулятора. Кнопка под этим регулятором служит для включения или выключения фильтра высоких частот.
- **Регулятор LPF**.....Индикация частоты среза фильтра низких частот, который обрабатывает розовый шум. Предусмотрена настройка значения с помощью многофункционального регулятора. Кнопка под этим регулятором служит для включения или выключения фильтра низких частот.

Режим = BURST NOISE (Импульсный шум)



- **Регулятор LEVEL, регулятор HPF и регулятор LPF**
..... Такие же, как в режиме PINK NOISE.
- **WIDTH (Ширина)** ..Индикация длительности прерывистого шума. Предусмотрена настройка значения с помощью многофункционального регулятора.
- **INTERVAL (Интервал)**
.....Индикация длительности промежутков тишины между импульсами шума. Предусмотрена настройка значения с помощью многофункционального регулятора.

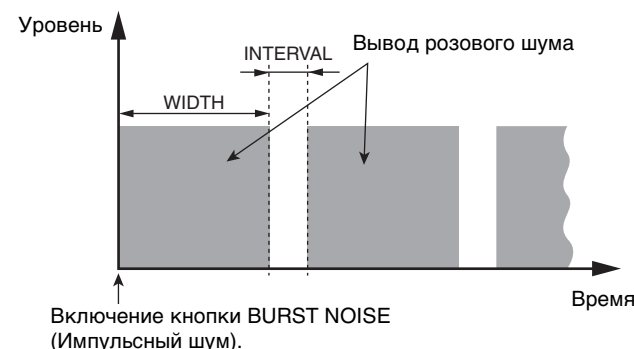

③ **Секция ASSIGN (Назначение)**

Позволяет выбрать канал, на который будет передаваться сигнал осциллятора. Нажмите одну из трех расположенных ниже вкладок для выбора типа отображаемых каналов, затем нажмите кнопки нужных каналов (разрешен выбор нескольких элементов). Индикатор ASSIGNED (Назначено) вкладки, содержащей выбранный элемент, горит зеленым.

Если установлен режим SINE WAVE 2CH (Двухканальная синусоидальная волна), сигнал выводится либо на нечетную (ODD(L)), либо на четную (EVEN(R)) сторону выбранного канала. Например, сигнал, настроенный на ODD(L), выводится в MIX1, а сигнал, настроенный на EVEN(R), выводится в MIX2.

Для очистки всех выбранных параметров нажмите кнопку CLEAR ALL.

ПРИМЕЧАНИЕ

На моделях CL3/CL1 не будут отображаться каналы, отсутствующие на этих моделях.

④ **Секция индикаторов**

Индикация выходного уровня осциллятора.

⑤ **Кнопка OSCILLATOR OUTPUT (Вывод осциллятора)**

Включение или выключение вывода осциллятора. При включении этой кнопки сигнал осциллятора будет передаваться на входной канал или шину, выбранную в секции ASSIGN (Назначение). При повторном нажатии кнопки осциллятор выключается.

Индикаторы

В этой главе описаны экран METER (индикация), на котором отображаются индикаторы входных/выходных уровней для всех каналов, и операции, связанные с дополнительной панелью индикации MBCL.

Операции на экране METER

На экране METER можно просматривать входной и выходной уровень всех каналов на экране и переключать точки измерения индикатора уровня (точки на пути прохождения сигнала, в которых измеряется уровень). Чтобы открыть экран METER (Индикация), нажмите поле METER в области доступа к функциям.



Вкладка INPUT/OUTPUT/RTA

С помощью этих вкладок можно переключаться между экранами INPUT METER, OUTPUT METER и RTA.

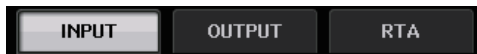

Экран INPUT METER (Индикатор входного сигнала)

На этом экране отображаются индикаторы и фейдеры для всех входных каналов.

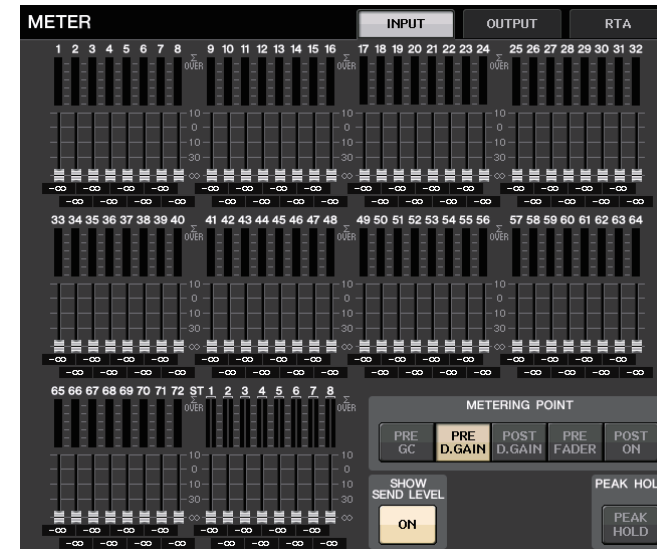

ПРИМЕЧАНИЕ

На моделях CL3/CL1 не будут отображаться каналы, отсутствующие на этих моделях.

Экран OUTPUT METER (Индикатор выходного сигнала)

На этом экране отображаются индикаторы и фейдеры для всех выходных каналов.



Отображение уровня фейдера и индикатора

В этой области отображается индикатор и фейдер для каждого канала.

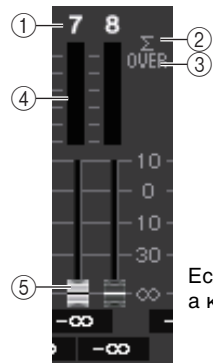

Если клавиша [ON] для канала 7 включена, а клавиша [ON] для канала 8 выключена

① Номер канала

Указывает номер канала.

② Индикатор среза сигнала при перегрузке Σ

Индикация среза сигнала при перегрузке в какой-либо точке канала.

③ Индикатор OVER

Горит в случае среза сигнала при перегрузке во входной секции канала.

④ Индикаторы

Индикация уровня входного или выходного сигнала канала.

⑤ Фейдеры

Индикация уровня канала с помощью положения фейдера и числового значения (в дБ), отображаемого непосредственно под фейдером. Если клавиша [ON] выключена, фейдер становится серым.

ПРИМЕЧАНИЕ

Нажмите любое место в области индикации, чтобы назначить соответствующий банк фейдеров для секции Centralogic.

Индикация фейдеров в секции Centralogic

В этой области отображается уровень фейдеров, назначенных для секции Centralogic.



Поле METERING POINT (Точка измерения)

Выберите одну из нижеприведенных точек для измерения уровня. Точку измерения индикатора уровня можно указать независимо для входных каналов и выходных каналов.

■ Для INPUT METER

- **PRE GC** Непосредственно перед GAIN COMPENSATION
- **PRE D.GAIN** Непосредственно перед DIGITAL GAIN
- **POST D. GAIN** Непосредственно после DIGITAL GAIN (Цифровое усиление)
- **PRE FADER** Непосредственно перед фейдером. (Непосредственно перед INPUT DELAY)
- **POST ON** Непосредственно после клавиши [ON]



■ Для OUTPUT METER

- **PRE EQ** Непосредственно перед эквалайзером
- **PRE FADER** Непосредственно перед фейдером.
- **POST ON** Непосредственно после клавиши [ON]



ПРИМЕЧАНИЕ

На консоли CL3 или CL1 точка измерения для выходных каналов также влияет на дополнительную панель индикации (MBCL).

Кнопка PEAK HOLD (Удержание пикового значения)

Нажмите эту кнопку для удержания индикации пикового уровня на каждом индикаторе. При выключении этой кнопки удержание индикации пикового уровня отменяется. Включение/выключение кнопки PEAK HOLD влияет как на входные, так и на выходные каналы, а также на панель индикации MBCL. Если эта кнопка выключена, очищается удерживаемая индикация пикового уровня.



ПРИМЕЧАНИЕ

Также можно назначить функцию включения/выключения кнопки PEAK HOLD клавише USER DEFINED (Определяемая пользователем) (см. [стр. 215](#)).

Кнопка SHOW SEND LEVEL

Если перейти в режим SENDS ON FADER, когда эта кнопка включена, цвет и позиция фейдеров на экране INPUT METER (Индикатор входного сигнала) обозначают тип шины назначения передачи, уровень передачи на эту шину и состояние (включено/выключено).



■ Для INPUT METER

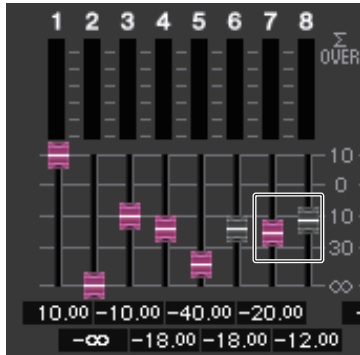

Цвет фейдера

Цвет канала совпадает с цветом выбранной шины MIX/MATRIX (SEND MASTER).
Позиция фейдера — это уровень сигнала, посылаемого на шину.
Фейдер становится серым, если выключить кнопку SEND или канал.

■ Для OUTPUT METER

Только фейдер для сигнала, передаваемого с шины MIX на шину MATRIX, меняет свой цвет.

Экран RTA METER

Это экран анализатора в реальном времени. Результаты частотного анализа для выбранного источника отображаются в полосе 1/6 октавы (61).

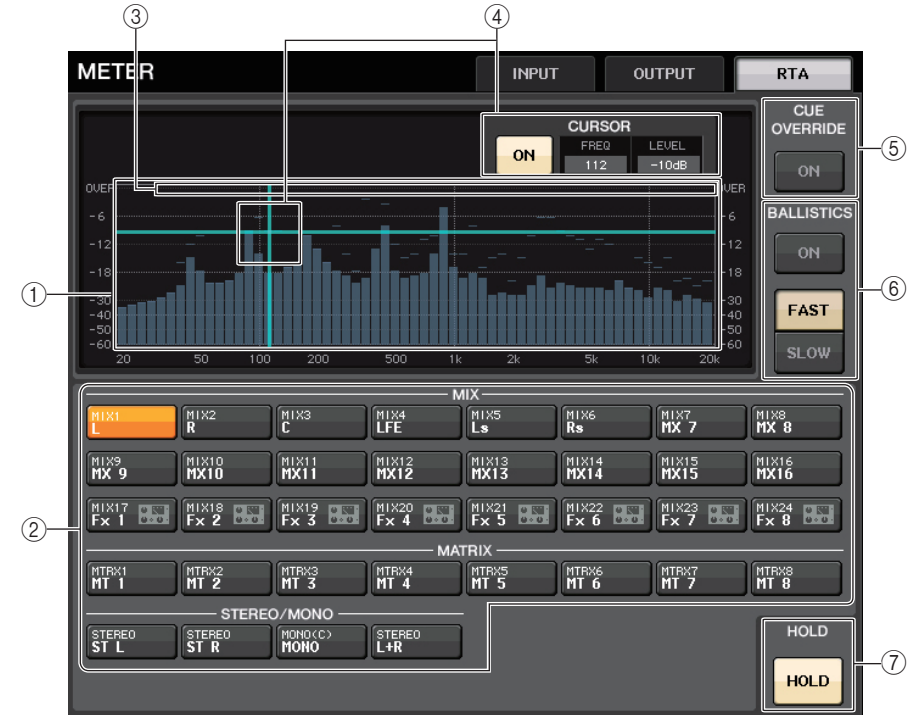

- ① **График частотной характеристики**
График частотного анализа отображается в полосе 1/6 октавы.
- ② **Кнопка выбора источника**
Используйте эти кнопки для выбора выходного канала выхода, частотную характеристику которого требуется просмотреть.
- ③ **OVER**
Данные, превышающие уровень 0 дБ, отображаются так же, как индикатор OVER.
- ④ **Отображение перекрестия**
Отображаются частота и уровень нажатой точки.

5 Кнопка CUE OVERRIDE

Если кнопка включена, сигнал контроля, заданный на экране CUE, передается анализатору в реальном времени, после чего результаты показываются на экране.

- Если для функции CUE MODE выбран параметр MIX CUE, частотный анализ выполняется для сигнала, представляющего микс всех каналов, выбранных на экране CUE.
- Если для функции CUE MODE выбран параметр 5.1 SOLO, сигнал обрабатывается как LAST CUE. Другими словами, частотный анализ выполняется для сигнала POST ON входного канала.
- Если CUE задано для двух каналов, кнопки будут выглядеть так, как показано ниже.

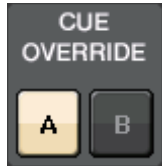

6 Поле BALLISTICS

- Кнопка BALLISTICS
Если включить этот переключатель, вы сможете добавить коэффициент затухания на график.
- Кнопка переключения FAST/SLOW
Используйте эту кнопку для установки коэффициента затухания (FAST/SLOW).

7 Кнопка HOLD

Нажмите эту кнопку, чтобы удержать график, на котором показана частотная характеристика.

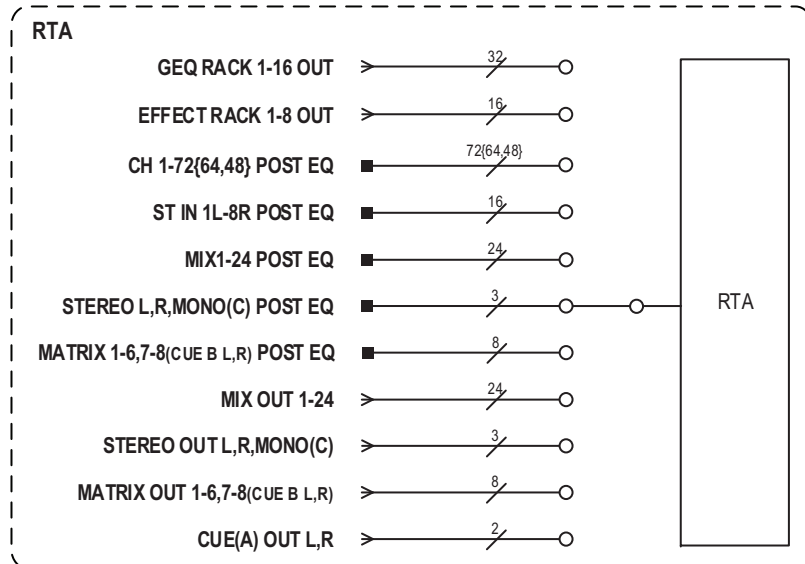

Экран METER (режим объемного звучания)

Если для шины на экране BUS SETUP выбран режим объемного звучания, отображается экран METER, как показано ниже.



1 MONITOR (Мониторинг)

Индикаторы MIX1–6. Структура L R C LFE Ls и Rs такая же, как и на экране SURROUND SETUP.

2 Кнопка выбора SURROUND METER

Выбирает индикаторы, отображаемые в области доступа к функциям.

- **MIX1–6**
Источник MIX1–6.
- **MONITOR (Мониторинг)**
Источник, выбранный на экране SURROUND MONITOR. Для 2CH MONITOR сохраняется структура 5.1, но отображаются индикаторы только для L и R.

Экран METER (при использовании двухканального CUE)

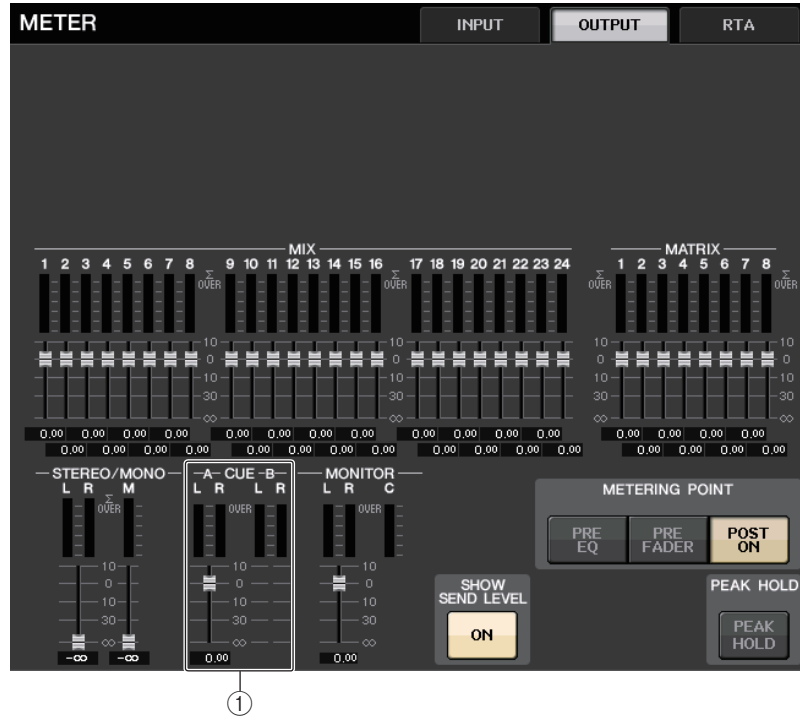

- ① **CUE**
Индикаторы для CUE A и CUE B.

Экран области доступа к функциям

Если для шины на экране BUS SETUP выбран режим объемного звучания, в области доступа к функциям отображается экран METER, как показано ниже.

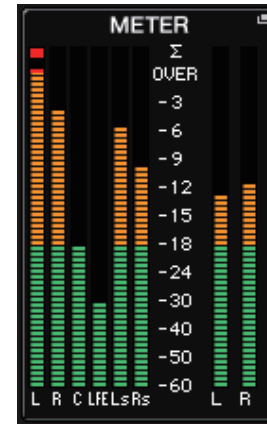

Далее представлены сведения о содержимом экрана.

- Индикатор сигнала SURROUND отображается в левой части, а индикатор сигнала STEREO — в правой части. Структура L R C LFE Ls и Rs такая же, как и на экране SURROUND SETUP.

В режиме прослушивания

- EFFECT CUE отображается справа, как обычно.
- Индикация 5.1 SOLO CUE обновляется в левой части экрана. Но если для функции CUE MODE выбран параметр 5.1 SOLO, возможно прослушивание только для 5.1 SOLO CUE.
- Коснитесь области индикации CUE (или 5.1 SOLO), чтобы сбросить прослушивание, как обычно.

Использование панели индикации MBCL (не входит в комплект поставки) на консоли CL3 или CL1

При установке дополнительной панели индикации (MBCL) на консоль CL3 или CL1 появляется возможность просмотра выходных уровней каналов MIX, MATRIX, STEREO, MONO и CUE, как и в секции индикаторов CL5.

Измерители панели MBCL показывают выходные уровни канала MIX и канала MATRIX с пошаговой индикацией, всего предусмотрено 12 шагов (OVER, -3 дБ, -6 дБ, -9 дБ, -12 дБ, -15 дБ, -18 дБ, -24 дБ, -30 дБ, -40 дБ, -50 дБ, -60 дБ).

Предусмотрены следующие варианты выбора точки измерения (точки, в которой определяется уровень сигнала). Подробнее о смене точки измерения см. в разделе «Операции на экране METER» (стр. 130).

- **PRE EQ** Непосредственно перед эквалайзером
- **PRE FADER** Непосредственно перед фейдером.
- **POST ON** Непосредственно после клавиши [ON]

Графический эквалайзер, параметрический эквалайзер, эффекты и PREMIUM RACK

В этой главе описано, как использовать встроенный графический эквалайзер, параметрический эквалайзер, эффекты и Premium Rack.

О виртуальной стойке

Консоль серии CL позволяет использовать встроенный графический эквалайзер (GEQ), параметрический эквалайзер (PEQ) и эффекты/процессоры для изменения сигналов. Можно использовать два типа GEQ: 31BandGEQ, который позволяет настраивать 31 полосу частот, и Flex15GEQ, который позволяет настраивать любые 15 из 31 полосы частот. 8-полосный PEQ позволяет настраивать восемь частотных полос (диапазонов), а также использует HPF (Фильтр верхних частот), LPF (Фильтр нижних частот) и три режекторных фильтра.

Также можно использовать 54 различных типа эффектов. На консоли серии CL имеется модуль Premium Rack с технологией VCM. Эта технология моделирует аналоговые схемы на уровне компонентов для точного представления изумительных аналоговых звуков. Premium Rack предоставляет семь типов процессоров.

Чтобы использовать GEQ, PEQ, эффект или Premium Rack, необходимо смонтировать его в любой виртуальной стойке, а затем подключить вход и выход этой стойки к нужному маршруту сигнала. Другими словами, операция аналогична установке процессора сигналов или устройства эффекта в физической стойке и его подключению с помощью соединительных кабелей. Можно смонтировать экземпляр GEQ или PEQ в любой из шестнадцати стоек 1–16 и EFFECT, а экземпляр стойки эффектов и экземпляр Premium Rack — в любой из восьми стоек 1–8.

Для каждой стойки можно использовать до двух каналов для ввода и вывода. (Однако если в стойке смонтирован графический эквалайзер «31 Band GEQ», можно использовать только по одному каналу для ввода и вывода.)

Далее на рисунке показан поток сигналов для виртуальных стоек.

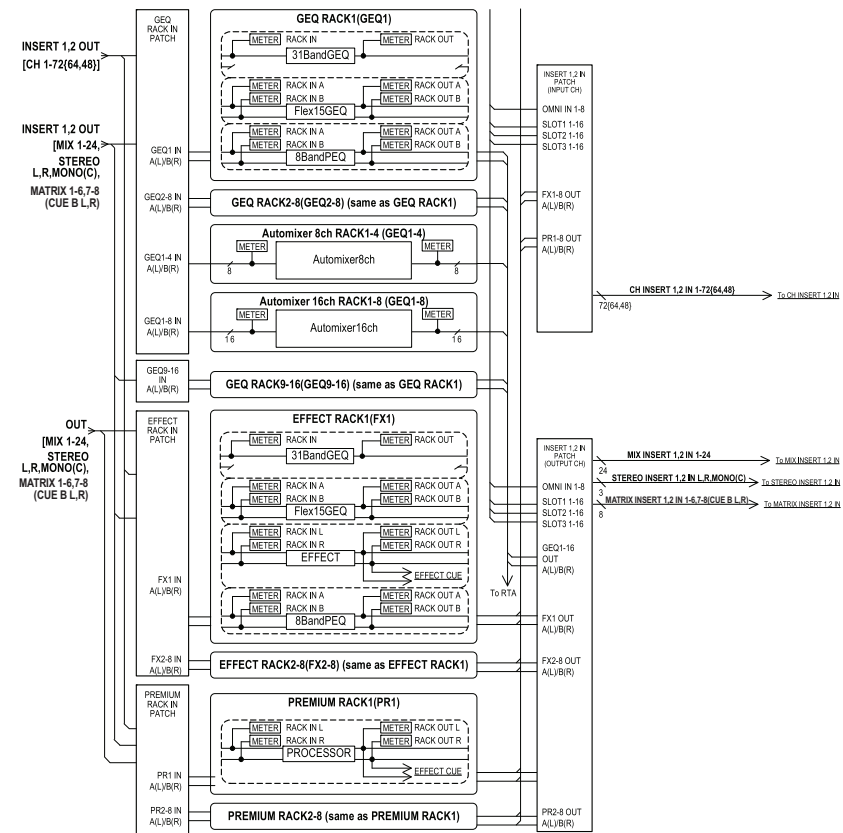

ПРИМЕЧАНИЕ

- Помимо виртуальных стоек для GEQ, PEQ, эффектов и Premium Rack, в консоли CL предусмотрены стойки для подключения устройства ввода-вывода (например, серии R) или внешних предусилителей (Yamaha AD8HR, SB168-ES и т. д.). Дополнительную информацию см. в «Устройства ввода-вывода и внешние предусилители» (стр. стр. 167).
- В CL V1.7 и более поздних версиях можно использовать клавишу [SEL] для переключения каналов во всплывающих окнах EFFECT, GEQ и RACK. Во всплывающем окне EFFECT нажатая при редактировании параметра эффекта клавиша [SEL] верхней панели переключит экран на эффект, который вставлен в такой канал. То же произойдет в окнах GEQ и PREMIUM RACK. Вы также можете переключаться между окнами EFFECT, GEQ или PREMIUM RACK. Следующие элементы изменяются в соответствии с целевым каналом.
 - Индикация выбранных каналов в области доступа к функциям
 - Управление каналом в синхронизированном CL Editor
 Если для выбранного канала не применяются вставки, отображается диалоговое окно с уведомлением.

Операции с виртуальной стойкой

В этом разделе рассмотрен пример монтажа GEQ, PEQ или эффекта в виртуальной стойке и подключения входа и выхода стойки.

ШАГ

1. В области доступа к функциям нажмите кнопку RACK (Стойка).
2. В верхней части окна виртуальной стойки VIRTUAL RACK нажмите вкладку GEQ 1–8, GEQ 9–16 или EFFECT.
3. Чтобы смонтировать GEQ, PEQ или эффект в стойке, нажмите кнопку монтажа в стойке, соответствующую этой стойке.
4. Используйте кнопки в поле MODULE SELECT (Выбор модуля) в окне RACK MOUNTER (Монтаж в стойке) для выбора объекта, который нужно смонтировать, а затем нажмите кнопку OK.
5. Нажмите кнопку INPUT PATCH (подключение на входе).
6. В окне CH SELECT (Выбор канала) выберите источник входного сигнала и нажмите кнопку OK.
7. Нажмите кнопку OUTPUT PATCH (Подключение на выходе).
8. В окне CH SELECT (Выбор канала) выберите место, куда направляется сигнал, и нажмите кнопку OK.

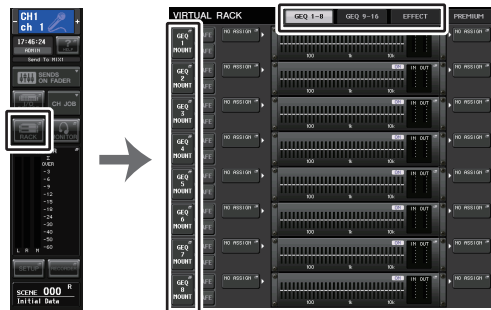

Область доступа к функциям

Окно VIRTUAL RACK (Виртуальная стойка)

ПРИМЕЧАНИЕ

- В шагах 6 и 8 можно настроить систему так, чтобы диалоговое окно с запросом на подтверждение не отображалось (см. [стр. 214](#)).
- Тип GEQ, PEQ или эффекта, смонтированного в каждой стойке, его настройки и входной источник / место назначения выхода сохраняются как часть сцены.

Экран VIRTUAL RACK

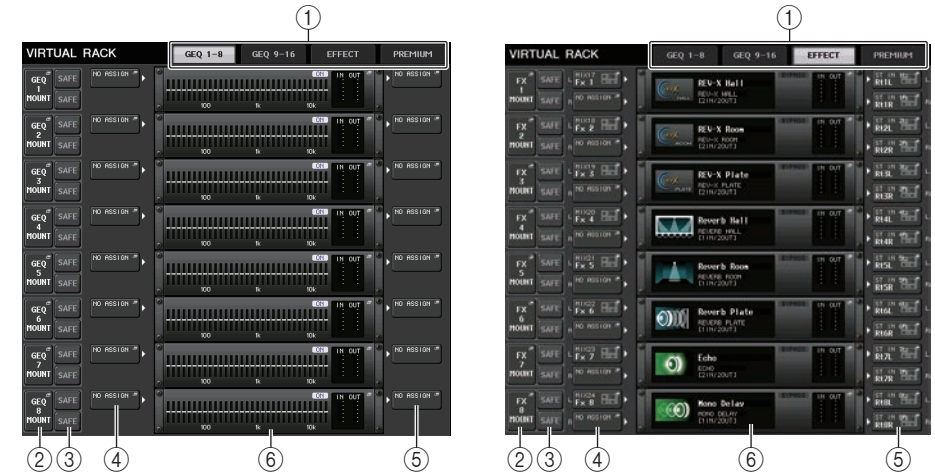

1 Вкладки стойки

Служат для выбора типа стойки, который будет отображаться на экране. Выберите GEQ 1–8, GEQ 9–16 (Стойка GEQ), EFFECT (Стойка эффекта) или PREMIUM (Стойка Premium Rack).

2 Кнопка монтажа в стойке

Нажмите эту кнопку, чтобы открыть окно RACK MOUNTER (монтаж в стойке), в котором можно выбрать тип стойки, которую нужно смонтировать.



3 Кнопка SAFE

Служит для включения и выключения функции игнорирования загрузки для стойки. Если эта кнопка включена для стойки, содержимое и параметры этой стойки при загрузке сцены не изменяются. Подробнее о функции Recall Safe (Игнорирование загрузки) см. в разделе «Использование функции игнорирования загрузки» ([стр. 79](#)). Настройки игнорирования загрузки для каждой стойки не сохраняют подключения на входе и выходе данной стойки. Настройки игнорирования загрузки применительно к подключениям должны осуществляться на канале источника входного сигнала или места назначения выходного сигнала.

④ Кнопка INPUT PATCH (Подключение на входе)

При типе EFFECT будут отображаться две кнопки (L/R). При типе Flex15GEQ или 8BandPEQ будут отображаться две кнопки (A/B). При типе 31BandGEQ будет отображаться одна кнопка.

Нажмите эту кнопку, чтобы открыть окно CH SELECT (выбор канала), в котором можно выбрать путь для сигнала, подключаемого к входу стойки.



Категории и каналы, доступные для выбора, показаны ниже.

- **OUT CH** MIX 1–24, MATRIX 1–8 *1
- **ST/MONO** STEREO L/R, MONO *1
- **INSERT 1 OUT 1–32** CH1–32 *1
- **INSERT 1 OUT 33–64** CH33–64 *1
- **INSERT 1 OUT 65–72** CH65–72 *1
- **INSERT 1 OUT MIX/MATRIX**.... MIX 1–24, MATRIX 1–8
- **INSERT 1 OUT ST/MONO**..... STEREO L/R, MONO
- **INSERT 2 OUT 1–32** CH1–32 *1
- **INSERT 2 OUT 33–64** CH33–64 *1
- **INSERT 2 OUT 65–72** CH65–72 *1
- **INSERT 2 OUT MIX/MATRIX**.... MIX 1–24, MATRIX 1–8
- **INSERT 2 OUT ST/MONO**..... STEREO L/R, MONO

*1. Не отображается для стойки GEQ 9–16 RACK.

ПРИМЕЧАНИЕ

- На моделях CL3/CL1 не будут отображаться каналы, отсутствующие на этих моделях.
- При использовании GEQ или PEQ подключение к входу или выходу вставки приведет к автоматическому назначению другой точки подключения к той же стойке. Также автоматически включается режим вставки. Кроме того, если пользователь отменит выход или вход вставки для GEQ или PEQ, автоматически отменяется другая точка подключения и одновременно режим вставки автоматически выключается.
- Если выбрать тип эффекта «DYNAMICS&EQ» для EFFECT TYPE, последовательность действий такая же, как и для GEQ.
- При использовании PREMIUM RACK последовательность действий такая же, как и в случае GEQ.
- Подробнее о входах/выходах вставок см. в разделе «Вставка внешнего устройства в канал» (стр. 23).

⑤ Кнопка OUTPUT PATCH (Подключение на выходе)

При типе EFFECT будут отображаться две кнопки (L/R). При типе Flex15GEQ или 8BandPEQ будут отображаться две кнопки (A/B). При типе 31BandGEQ будет отображаться одна кнопка.

Нажмите эту кнопку, чтобы открыть окно CH SELECT (выбор канала), в котором можно выбрать путь для сигнала, подключаемого к выходу стойки.



Категории и каналы, доступные для выбора, показаны ниже.

- **CH1–32**..... CH1–32 *1
- **CH33–64**..... CH33–64 *1
- **CH65–72**..... CH65–72 *1
- **INSERT 1 IN 1–32** CH1–32 *1
- **INSERT 1 IN 33–64** CH33–64 *1
- **INSERT 1 IN 65–72** CH65–72 *1
- **INSERT 1 IN MIX/MATRIX** MIX 1–24, MATRIX 1–8
- **INSERT 1 IN ST/MONO**..... STEREO L/R, MONO
- **INSERT 2 IN 1–32** CH1–32 *1
- **INSERT 2 IN 33–64** CH33–64 *1
- **INSERT 2 IN 65–72** CH65–72 *1
- **INSERT 2 IN MIX/MATRIX** MIX 1–24, MATRIX 1–8
- **INSERT 2 IN ST/MONO**..... STEREO L/R, MONO

*1. Не отображается для стойки GEQ 9–16 RACK.

ПРИМЕЧАНИЕ

- На моделях CL3/CL1 не будут отображаться каналы, отсутствующие на этих моделях.
- В случае использования данных настроек CL5 на модели CL3/CL1 или данных настроек CL3 на модели CL1, кнопки будут отображаться как перечеркнутые для каналов, которых нет на этой модели.

⑥ Контейнер стойки

Индикация содержимого стойки. Этот контейнер отображается по-разному в зависимости от типа стойки, выбранного в окне RACK MOUNTER (монтаж в стойке).

• Стойка не смонтирована

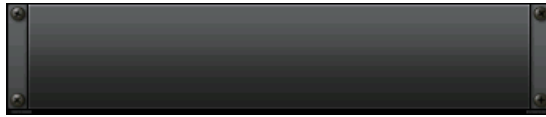

Нажмите это поле, чтобы открыть окно RACK MOUNTER (монтаж в стойке), в котором можно выбрать GEQ или эффект, который будет смонтирован в стойке.

• Смонтирован 31BandGEQ

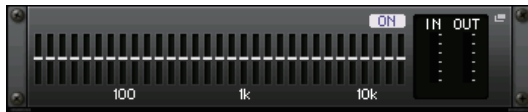

Индикация настроек для каждой полосы, статуса включения/выключения GEQ и входного/выходного уровня. Нажмите эту область, чтобы открыть окно GEQ EDIT (редактирование графического эквалайзера), в котором можно изменить настройки GEQ.

• Смонтирован Flex15GEQ

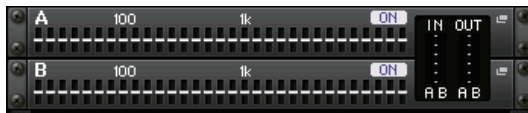

Индикация настроек для каждой полосы, статуса включения/выключения GEQ и входного/выходного уровня для A и B соответственно. Нажмите эту область, чтобы открыть окно GEQ EDIT (Редактирование графического эквалайзера), в котором можно изменить настройки GEQ для A и B.

• Если 8BandPEQ подключен:

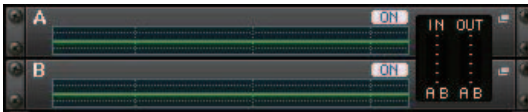

Индикация частотных характеристик эквалайзера, статуса включения/выключения PEQ и входного/выходного уровня для A и B соответственно. Нажмите эту область, чтобы открыть окно PEQ EDIT (Редактирование параметрического эквалайзера), в котором можно изменить настройки PEQ для A и B.

• Смонтирован эффект (только для стойки EFFECT)



Индикация типа эффекта, количества входов и выходов, статуса включения/выключения обхода и входного/выходного уровня. Нажмите эту область, чтобы открыть окно EFFECT EDIT (Редактирование эффекта), в котором можно изменить настройки эффекта.

• Установлен Automixer на 16 каналов (только стойка GEQ 1–8):



• Установлен Automixer на восемь каналов (только стойка GEQ 1–4):



Нажмите эту область, чтобы открыть окно AUTOMIXER EDIT (Редактирование Automixer), в котором можно изменить настройки функции Automixer.

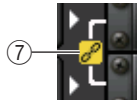

⑦ Индикатор связывания

Указывает, что стойки с нечетным и четным номерами типа 31BandGEQ, стойки А и В типа Flex15GEQ или А и В типа 8BandPEQ связаны друг с другом.

Окно RACK MOUNTER (Монтаж в стойке)

Монтаж GEQ, PEQ или эффекта в стойке. Это окно появляется при нажатии кнопки монтажа в стойке в окне VIRTUAL RACK (Виртуальная стойка).

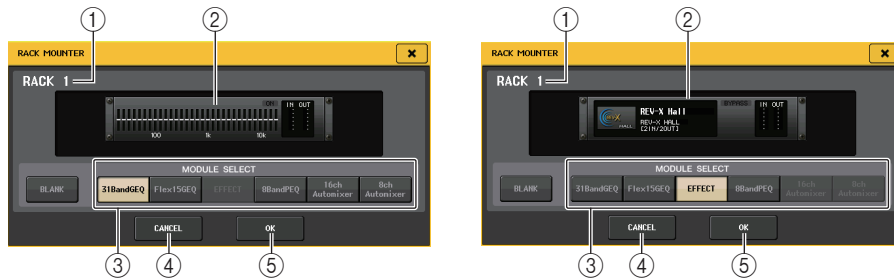

① Номер стойки

Указывает номер выбранной стойки.

② Виртуальная стойка

Эта область служит для индикации GEQ или эффекта, выбранного с помощью кнопок MODULE SELECT (Выбор модуля).

③ Поле MODULE SELECT (Выбор модуля)

Выбор GEQ или эффекта, монтируемого в стойке. Кнопки служат для выполнения следующих функций.

- Кнопка **BLANK**..... Удаляет GEQ или эффект, смонтированный в стойке в настоящий момент; стойка становится пустой.
- Кнопка **31BandGEQ**..... Монтаж 31BandGEQ в стойке.
- Кнопка **Flex15GEQ**..... Монтаж Flex15GEQ в стойке.
- Кнопка **8BandPEQ**..... Монтаж 8BandPEQ в стойке.
- Кнопка **EFFECT (только для стойки EFFECT)**..... Монтирует эффект в стойке.
- Кнопка **16ch Automixer (только стойка GEQ 1)**..... Монтирует Automixer на 16 каналов в стойке.
- Кнопка **8ch Automixer (только стойка GEQ 1)**..... Монтирует Automixer на восемь каналов в стойке.

ПРИМЕЧАНИЕ

- При изменении объекта, смонтированного в стойке, подключение входов и выходов аннулируется.
- Automixer на 16 каналов используется в стойках 1–8, а Automixer на восемь каналов — в стойках 1–4.

④ Кнопка CANCEL (Отмена)

Отмена изменений, внесенных в окне RACK MOUNTER, и закрытие окна.

⑤ Кнопка OK

Применение изменений, внесенных в окне RACK MOUNTER, и закрытие окна.

ПРИМЕЧАНИЕ

Имейте в виду, что если удалить GEQ, PEQ или эффект, смонтированный в стойке, и закрыть окно RACKMOUNTER, все изменения параметров для этого GEQ, PEQ или эффекта сбрасываются. Если окно еще не закрыто, можно восстановить настройки параметров, повторно смонтировав тот же GEQ, PEQ или эффект.

Операции с графическим эквалайзером

На консоли серии CL можно смонтировать графический эквалайзер (GEQ) в стойках GEQ 1–16 и подключить его к выходу и входу входного канала (только стойка GEQ 1–8), канала MIX/MATRIX или канала STEREO/MONO. Кроме того, его можно смонтировать в стойке EFFECT 1–8 (FX 1–8) и подключить его к выходу и входу вставки входного канала, канала MIX/MATRIX или STEREO/MONO. Уровень усиления для каждой полосы можно настроить с помощью фейдеров и клавиш [ON] в секции Centralogic.

Предусмотрены два следующих типа GEQ.

■ 31BandGEQ

Это монофонический 31-полосный графический эквалайзер. Каждая полоса имеет ширину 1/3 октавы, настраиваемый диапазон усиления ± 15 дБ, причем предусмотрена возможность настройки усиления всех 31 полос.

Если в стойке смонтирован 31BandGEQ, для ввода и вывода этой стойки можно использовать по одному каналу.



■ Flex15GEQ

Это монофонический 15-полосный графический эквалайзер. Каждая полоса имеет ширину 1/3 октавы, а настраиваемый диапазон усиления равен ± 15 дБ. Flex15GEQ позволяет настраивать усиление для любых пятнадцати полос,

совпадающих с полосами 31-полосного эквалайзера 31BandGEQ. (Если использованы все пятнадцать полос настройки, то для регулировки усиления дополнительной полосы необходимо восстановить исходное состояние одной из ранее настроенных полос.)

Стойка, в которой смонтирован Flex15GEQ, содержит два блока Flex15GEQ («А» и «В») и имеет два канала для ввода и вывода.



Вставка GEQ в канал

В данном разделе описана процедура вставки GEQ в выбранный канал для использования.

ШАГ

1. **Инструкции по монтажу GEQ в стойке и установке источника входного сигнала и места назначения выходного сигнала см. в шагах 1–8 раздела «Операции с виртуальной стойкой» (стр. 136).**
2. **В поле GEQ нажмите на контейнер стойки, в которой смонтирован GEQ.**
3. **При использовании стереоисточника нажмите кнопку RACK LINK, чтобы связать два блока GEQ.**
4. **Нажмите кнопку GEQ ON/OFF для включения GEQ.**

ПРИМЕЧАНИЕ

- При использовании стереоисточника можно смонтировать Flex15GEQ или смонтировать два модуля 31BandGEQ в соседних стойках с нечетным/четным номером). Это позволит связать два модуля GEQ на последующем этапе.
- Входной и выходной уровни GEQ можно увидеть в стойке в поле GEQ.
- Подробнее о работе с GEQ см. в следующем разделе «Использование 31BandGEQ» (стр. 141) или «Использование Flex15GEQ» (стр. 142).

Окно GEQ EDIT (Редактирование графического эквалайзера)

ПРИМЕЧАНИЕ

Окна 31BandGEQ и Flex15GEQ практически идентичны. Однако в окне Flex15GEQ отображаются два модуля GEQ (A и B), смонтированные в одной стойке.

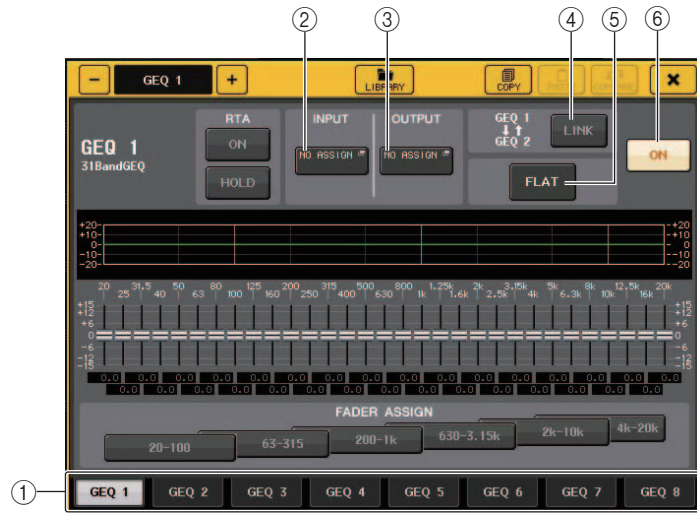

1 Вкладки выбора стоек

Служат для переключения стоек GEQ 1–8 и GEQ 9–16. Для стойки, в которой смонтирован Flex15GEQ, вкладки разделены на две — xA и xB (где x — это номер стойки).

2 Кнопка INPUT (Вход)

Нажмите эту кнопку, чтобы открыть окно CH SELECT (Выбор канала), в котором можно выбрать источник сигнала стойки. Процедура идентична используемой для кнопки INPUT (Вход) в поле GEQ.

3 Кнопка OUTPUT (Выход)

Нажмите эту кнопку, чтобы открыть окно CH SELECT (выбор канала), в котором можно выбрать место назначения сигнала стойки. Процедура идентична используемой для кнопки OUTPUT (Выходной канал) в поле GEQ.

4 Кнопка RACK LINK (безопасное приглушение)

Нажмите эту кнопку, чтобы открыть окно RACK LINK, в котором можно связать соседние модули GEQ.

В случае 31BandGEQ связываются модули GEQ в соседних стойках с нечетным/четным номером. В случае Flex15GEQ связываются GEQ (A) и GEQ (B) в пределах одной стойки.



- **Кнопка GEQ → y («x» и «y» — номер стойки либо номер стойки и буква A или B)**
Параметры стойки «x» копируются в «y», а затем устанавливается связь.
- **Кнопка GEQ y → x**
Параметры стойки «y» копируются в «x», а затем устанавливается связь.
- **Кнопка RESET BOTH (Сбросить обе)**
Параметры обеих стоек инициализируются, а затем устанавливается связь.
- **Кнопка CANCEL (Отмена)**
Отмена связи и закрытие окна.

ПРИМЕЧАНИЕ

Кнопка RACK LINK отображается только в том случае, если связь возможна. Если модули GEQ связаны, в поле GEQ отображается значок, указывающий на наличие связи.



5 Кнопка FLAT (Выравнивание)

Возвращает настройки всех полос частот GEQ, выбранного в настоящий момент, на 0 дБ.

6 Кнопка GEQ ON/OFF

Включение и выключение GEQ, выбранного в настоящий момент.

Для окна GEQ EDIT (Редактирование графического эквалайзера) (31BandGEQ, Flex15GEQ)



1 Кнопка RTA

Включите эту кнопку, чтобы наложить график частотной характеристики на эквалайзер.

2 Кнопка HOLD

Нажмите эту кнопку, чтобы удержать пиковый уровень графика, на котором показан RTA.

Использование 31BandGEQ

Настройка 31BandGEQ производится с помощью фейдеров 1–8 и клавиш [ON] в секции Centralogic.

ШАГ

1. В поле GEQ нажмите на контейнер стойки, в которой смонтирован 31BandGEQ.
2. Для включения 31BandGEQ нажмите кнопку GEQ ON/OFF.
3. Нажмите одну из кнопок в поле FADER ASSIGN (назначение фейдера), чтобы выбрать группу полос, которыми необходимо управлять.
4. Для изменения выбранной полосы используйте фейдеры в секции Centralogic.
5. Закончив настройку, отключите кнопки в поле назначения фейдера FADER ASSIGN.

ПРИМЕЧАНИЕ

- Когда фейдер в секции Centralogic находится в центральном (нейтральном) положении, соответствующая клавиша [ON] затемнена. Это означает, что настройка соответствующей полосы не изменяется. Если даже незначительно поднять или опустить фейдер, клавиша [ON] загорается, указывая на изменение настройки полосы. Если нажать горящую клавишу [ON], чтобы она погасла, соответствующая полоса сразу же возвращается в нейтральное состояние.

- В CL версии 2.0 и более поздних версиях повторное нажатие клавиши [ON] для этой полосы восстанавливает уровень усиления. Так можно быстро и легко сравнивать звук. Однако обратите внимание, что если клавиша [ON] для этой полосы отключена и будет нажата клавиша [ON] для фейдера другой частотной полосы, изменение уровня усиления будет отменено и установлено как ± 0 дБ.
- Если переключить экран на другое окно или стойку, настройки фейдеров в секции Centralogic принудительно отменяются. Однако если снова отобразить ту же стойку, фейдеры автоматически перемещаются в группу полос, настраиваемую ранее.
- При закрытии окна GEQ EDIT (Редактирование графического эквалайзера) кнопки в поле FADER ASSIGN автоматически выключаются.

Окно GEQ EDIT (31BandGEQ)



1 График эквалайзера

Служит для индикации приблизительного отклика текущего 31Band GEQ.

2 Фейдеры

Обеспечивают индикацию величины усиления и ослабления для каждой полосы 31BandGEQ. Фактические значения отображаются в числовых полях ниже. Фейдерами можно управлять с помощью функции TOUCH AND TURN. Область фейдера, к которой вы прикасаетесь, выделяется розовым цветом, как показано ниже.

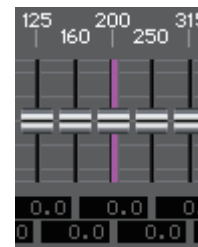

③ Поле FADER ASSIGN (назначение фейдера)

В этом поле можно выбрать группу полос, которыми будут управлять фейдеры в секции Centralogic. Кнопки поля FADER ASSIGN соответствуют следующим группам полос.

20-100	Восемь полос 20,0–100 Гц
63-315	Восемь полос 63,0–315 Гц
200 Гц — 1 кГц	Восемь полос 200 Гц — 1,00 кГц
630 Гц — 3,15 кГц	Восемь полос 630 Гц — 3,15 кГц
2-10 кГц	Восемь полос 2,00–10,0 кГц
4-20 кГц	Восемь полос 4,00–20,0 кГц

Если нажать одну из этих кнопок, фейдеры для выбранных полос частот выделяются на экране белым цветом, и номера соответствующих фейдеров отображаются в секции Centralogic. Теперь можно использовать фейдеры в секции Centralogic для настройки этих полос частот.

ПРИМЕЧАНИЕ

Описанная выше операция возможна даже в том случае, если секция Centralogic заблокирована. После выключения кнопки в поле FADER ASSIGN (назначения фейдера) она возвращается в заблокированное состояние.

④ Кнопки инструментов

Скопируйте настройки отображаемого 31BandGEQ в GEQ на другой стойке или инициализируйте настройки. Подробнее об использовании кнопок этого инструмента см. в разделе «Использование кнопок инструментов» в отдельном руководстве пользователя.

ПРИМЕЧАНИЕ

- В эквалайзер Flex15GEQ можно скопировать только настройки эквалайзера 31BandGEQ, использующего не более 15 полос частот.
- Настройки GEQ в любой момент можно сохранить и загрузить, используя специальную библиотеку.

Использование Flex15GEQ

Настройку Flex15GEQ можно производить с помощью фейдеров 1–8 и клавиш [ON] в секции Centralogic.

Стойка, в которой смонтирован Flex15GEQ, отображает информацию для двух блоков GEQ (A и B) в окне VIRTUAL RACK (виртуальная стойка).

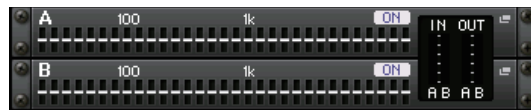
**ПРИМЕЧАНИЕ**

При монтаже Flex15GEQ в одну стойку помещаются два монофонических модуля 31BandGEQ. Однако для каждого модуля можно настроить только до пятнадцати полос частот.

ШАГ

1. Нажмите контейнер стойки, в которой смонтирован Flex15GEQ.
2. Для включения Flex15GEQ нажмите кнопку GEQ ON/OFF.
3. Нажмите одну из кнопок в поле FADER ASSIGN (назначение фейдера), чтобы выбрать группу полос, которыми необходимо управлять.
4. Для изменения выбранной полосы используйте фейдеры в секции Centralogic.
5. Закончив настройку, отключите кнопки в поле назначения фейдера FADER ASSIGN.

ПРИМЕЧАНИЕ

- Клавиша [ON] загорается, даже если незначительно поднять или опустить фейдер. Это означает, что соответствующая полоса изменяется.
- Чтобы быстро вернуть усиленную или ослабленную полосу в нейтральное положение, нажмите соответствующую клавишу [ON] в секции Centralogic, чтобы она погасла.
- В CL версии 2.0 и более поздних версиях повторное нажатие клавиши [ON] для этой полосы восстанавливает уровень усиления. Так можно быстро и легко сравнивать звук. Однако обратите внимание, что если клавиша [ON] для этой полосы отключена и будет нажата клавиша [ON] для фейдера другой частотной полосы, изменение уровня усиления будет отменено и установлено как ± 0 дБ.
- Если переключиться на отображение другого экрана, назначения фейдеров для секции Centralogic принудительно отменяются. Однако если снова отобразить ту же стойку, для фейдеров автоматически назначается группа полос, настраиваемая ранее.
- При закрытии окна GEQ кнопки в поле FADER ASSIGN автоматически выключаются.

Окно GEQ EDIT (Редактирование графического эквалайзера) (Flex 15GEQ)

Это такое же окно как 31BandGEQ, за исключением поля AVAILABLE BANDS (доступно полос) с индикацией в реальном времени числа дополнительных полос (максимально 15), которыми можно управлять в текущем GEQ.

Для стойки, в которой смонтирован Flex15GEQ, вкладки переключения подразделяются на два типа — xA и xB (где x — это номер стойки).

Работа с параметрическим эквалайзером

В дополнение к стандартному 4-полосному эквалайзеру, в консолях серии CL предусмотрен 8-полосный параметрический эквалайзер (PEQ), который можно установить в стойке. PEQ можно смонтировать в стойках GEQ 1–16 и подключить его к выходу и входу входного канала (только стойка GEQ 1–8), канала MIX/MATRIX или канала STEREO/MONO. Кроме того, его можно смонтировать в стойке EFFECT 1–8 (FX 1–8) и подключить его к выходу и входу вставки входного канала, канала MIX/MATRIX или STEREO/MONO. Уровень усиления для каждой полосы можно настроить с помощью фейдеров и клавиш [ON] в секции Centralogic. Предусмотрен следующий тип PEQ.

8BandPEQ

Это монофонический 8-полосный параметрический эквалайзер. Также существуют независимые HPF (Фильтр верхних частот), LPF (Фильтр нижних частот) и три режекторных фильтра.

В стойке можно смонтировать два модуля 8BandPEQ («А» и «В») и, следовательно, использовать два канала ввода и вывода для каждой стойки.



■ Вставка PEQ в канал

В данном разделе описана процедура вставки PEQ в выбранный канал для использования.

ШАГ

1. Инструкции по монтажу PEQ в стойке и установке источника входного сигнала и места назначения выходного сигнала см. в шагах 1–8 раздела «Операции с виртуальной стойкой» (стр. 136).
2. В поле стойки GEQ или стойки EFFECT нажмите контейнер стойки, в которой смонтирован PEQ.
3. При использовании стереоисточника нажмите кнопку RACK LINK, чтобы связать два блока PEQ.
4. Нажмите кнопку PEQ ON/OFF для включения PEQ.

ПРИМЕЧАНИЕ

- Входной и выходной уровни PEQ можно увидеть в стойке в поле GEQ или EFFECT.
- Подробные инструкции по работе с PEQ см. в разделе «Окно PEQ EDIT (Редактирование параметрического эквалайзера)» (стр. 143).

Окно PEQ EDIT (Редактирование параметрического эквалайзера)



① График PEQ

Отображение значений параметров PEQ и фильтра.

② Кнопка INPUT (Вход)

Нажмите эту кнопку, чтобы открыть окно CH SELECT (Выбор канала), в котором можно выбрать источник сигнала стойки. Процедура идентична используемой для кнопки INPUT (Вход) в поле GEQ.

③ Кнопка OUTPUT (Выход)

Нажмите эту кнопку, чтобы открыть окно CH SELECT (выбор канала), в котором можно выбрать место назначения сигнала стойки. Процедура идентична используемой для кнопки OUTPUT (Выходной канал) в поле GEQ.

④ Кнопка LIBRARY (Библиотека)

Нажмите эту кнопку, чтобы открыть окно PEQ Library (Библиотека параметрического эквалайзера).

⑤ Кнопка DEFAULT (По умолчанию)

Нажмите эту кнопку для восстановления настроек по умолчанию.

⑥ Кнопка COPY (Копировать)

Все настройки параметров EQ будут скопированы в буферную память.

⑦ Кнопка PASTE (Вставить)

Нажмите эту кнопку, чтобы вставить скопированные настройки из буферной памяти в параметры текущего эквалайзера. Если допустимые данные не были скопированы в буферную память, ничего не происходит.

⑧ Кнопка COMPARE (Сравнить)

При нажатии этой кнопки меняются местами настройки текущего EQ и данные, сохраненные в буферной памяти. Если допустимые данные не были скопированы в буферную память, ничего не происходит.

⑨ Кнопка RACK LINK (Удержание пикового значения)

Нажмите эту кнопку, чтобы открыть окно RACK LINK, в котором можно связать соседние модули PEQ.

При использовании 8BandPEQ эквалайзеры PEQ (A) и PEQ (B) в пределах одной стойки связываются.

**• Кнопка GEQ → y («x» и «y» — номер стойки либо номер стойки и буква A или B)**

Параметры стойки «x» копируются в «y», а затем устанавливается связь.

• Кнопка GEQ y → x

Параметры стойки «y» копируются в «x», а затем устанавливается связь.

• Кнопка RESET BOTH (Сбросить обе)

Параметры обеих стоек инициализируются, а затем устанавливается связь.

• Кнопка CANCEL (Отмена)

Отмена связи и закрытие окна.

ПРИМЕЧАНИЕ

Кнопка RACK LINK отображается только в том случае, если связь возможна. Если модули RACK связаны, в поле GEQ отображается значок, указывающий на наличие связи.

⑩ Кнопка PEQ ON/OFF

Включение/выключение текущего выбранного PEQ.

⑪ Кнопка PEQ FLAT (Удержание пикового значения)

Нажмите эту кнопку, чтобы сбросить параметры GAIN (Усиление) всех полос PEQ до 0 дБ.

Все кнопки ON для фильтров HPF, LPF и режекторных фильтров отключены.

Значения всех других параметров сохраняются и не сбрасываются.

⑫ Индикаторы уровня PEQ IN/OUT

Индикация пикового уровня сигналов до и после PEQ.

⑬ Вкладки выбора стоек

Служат для переключения стоек GEQ 1–8, GEQ 9–16 или эффектов EFFECT 1–8.

Для стойки, в которой смонтирован 8BandPEQ, вкладки разделены на две — xA и xB (где x — это номер стойки).

ПРИМЕЧАНИЕ

Подробнее об использовании этих кнопок см. раздел «Использование кнопок инструментов» в отдельном руководстве пользователя.

⑭ Кнопка RTA

Включите эту кнопку, чтобы наложить график частотной характеристики на эквалайзер.

⑮ Кнопка HOLD

Нажмите эту кнопку, чтобы удержать пиковый уровень графика, на котором показан RTA.

⑯ Кнопка выбора типа EQ

Переключение типа эквалайзера на PRECISE, AGGRESSIVE, SMOOTH или LEGACY.

Можно выбрать следующие типы эквалайзера.

PRECISE	Этот тип эквалайзера обеспечивает точность и управляемость. С его помощью можно точно регулировать требуемые точки для гибкого удовлетворения разнообразных потребностей при создании музыки. Низкочастотные и высокочастотные ступенчатые фильтры имеют параметр Q, который позволяет настраивать изгиб частотной характеристики.
AGGRESSIVE	Этот тип эквалайзера обладает «эффективными музыкальными характеристиками». Он позволяет создавать агрессивные тона и служит мощным инструментом художественного выражения.
SMOOTH	Этот тип эквалайзера обеспечивает «плавные характеристики звука». Он позволяет создавать естественный звук, не внося значительных изменений в атмосферу исходного звука.
LEGACY	Это стандартный тип эквалайзера, который присутствовал в классических цифровых микшерах Yamaha, например в моделях PM1D и PM5D. В левой части диаграммы эквалайзера можно выполнять переключение между TYPE I (Тип 1) — алгоритмом, использовавшимся в более ранних цифровых микшерах Yamaha, — и TYPE II (Тип 2) — алгоритмом, снижающим взаимные помехи между полосами частот.

Окно PEQ EDIT (8PEQ)



① Кнопка BYPASS (обход)

Предусмотрена возможность обхода каждой полосы.

Если включена кнопка BYPASS, регуляторы Q, FREQUENCY и GAIN для этой полосы становятся серыми.

② Кнопка HPF/LPF NOTCH (Подключение на выходе прослушивания)

Нажмите эту кнопку, чтобы перейти на экран работы с фильтрами HPF, LPF и режекторными фильтрами.

③ Регуляторы настройки параметров EQ

Индикация параметров Q (Частотный диапазон), FREQUENCY (Частота) и GAIN (Усиление) для полос частот BAND1–BAND8. Для настройки этих параметров используйте регулятор [TOUCH AND TURN].

Окно PEQ EDIT (HPF/LPF NOTCH)



① Кнопка выбора ослабления

Существует четыре типа фильтров HPF и LPF. Эта кнопка переключает ослабление для каждой октавы между -24 дБ/октава, -18 дБ/октава, -12 дБ/октава и -6 дБ/октава.

② Кнопка 8PEQ

Нажмите эту кнопку, чтобы перейти на экран работы с 8-полосным параметрическим эквалайзером.

③ Регулятор частоты HPF/LPF

Этот регулятор используется для настройки частоты HPF/LPF.

④ Кнопка ON (Вкл.)

Для фильтров HPF, LPF и режекторных фильтров предусмотрена кнопка ON.

⑤ Регулятор Q режекторного фильтра

Регулировка крутизны режекторного фильтра.

⑥ Регулятор частоты режекторного фильтра

Регулировка частоты режекторного фильтра.

О функции AUTOMIXER

Automixer включен в качестве стандартной функции в модулях серии CL. Automixer выполняет поиск включенных микрофонов и автоматически оптимизирует распределение усиления для выполнения таких задач, как речь без сценариев. Это позволяет поддерживать одинаковое системное усиление для нескольких микрофонов, избавляя инженера от необходимости постоянного изменения настроек фейдера.

Принципы работы Automixer

С помощью системы управления речью Dugan, встроенной в Automixer, можно автоматически настраивать усиление 16 микрофонов, используемых для речи.

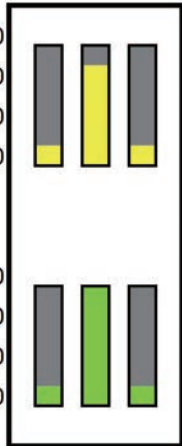
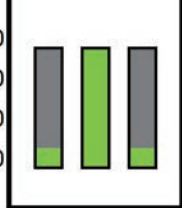
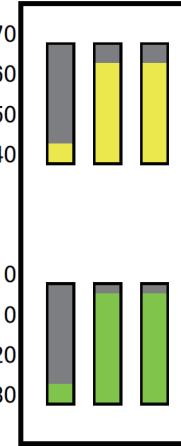
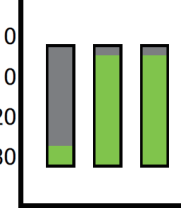
Когда один человек использует несколько микрофонов	Когда два человека используют несколько микрофонов
<p>Входной сигнал микрофона (дБ)</p>  <p>Усиление (дБ) в Automix</p> 	<p>Входной сигнал микрофона (дБ)</p>  <p>Усиление (дБ) в Automix</p> 
<p>Когда говорит один человек, усиление сигнала используемого микрофона повышается, усиление сигналов других микрофонов понижается. То же самое происходит, даже если начинает говорить другой человек.</p>	<p>Когда два человека говорят одновременно, усиление автоматически распределяется в равных частях между двумя микрофонами, а усиление сигналов других микрофонов понижается.</p>

Система управления речью Dugan функционирует не так, как функционируют ограничитель или контроллер уровня сигнала. Когда говорят несколько человек, инженер может регулировать каждый уровень с помощью фейдеров, как обычно. Если никто не говорит, система ищет аудиосигналы с микрофонов и автоматически распределяет усиление. Поэтому фейдеры могут остаться в поднятых положениях.

Вставка Automixer в каналы после фейдеров

В этом разделе рассмотрен пример монтажа Automixer в виртуальной стойке и вставки входа и выхода Automixer в каналы (за исключением каналов ST IN) после фейдеров (POST ON). Подробнее о работе с Automixer см. в следующем разделе «Применение Automixer».

ШАГ

1. Инструкции по монтажу Automixer в стойке 1 и установке источника входного сигнала и места назначения выходного сигнала см. в шагах 1–8 раздела «Операции с виртуальной стойкой» (стр. 136).
2. Инструкции по вставке Automixer после фейдера (поле POST ON) см. в «Вставка внешнего устройства в канал» (стр. 23).

Использование функции Automixer

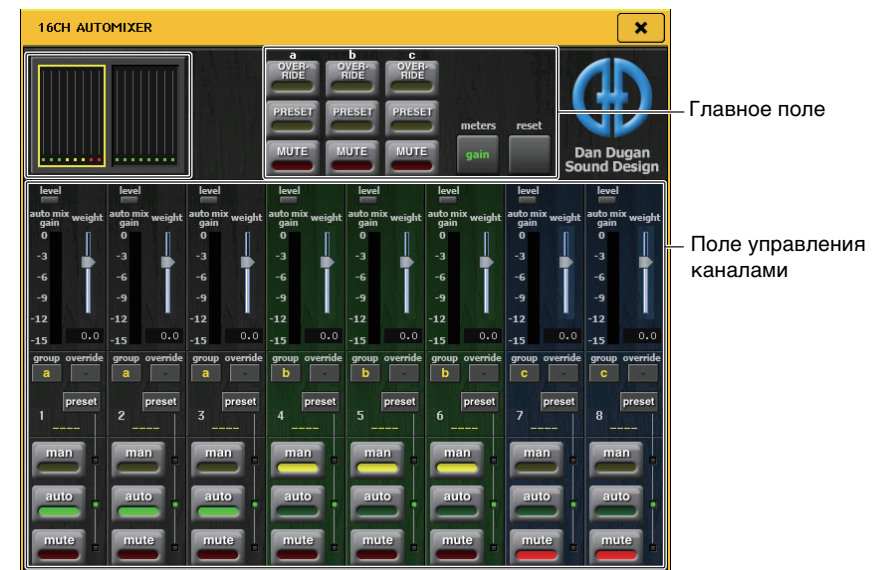

Экран каналов

Для каждого канала отображается смешанный индикатор усиления, для каналов 1–8 и 9–16 отображаются настройки пользователя (желтый цвет), автоматические настройки (зеленый) и настройки приглушения (красный).

При выборе области каналов 1–8 или 9–16 экран каналов в поле управления каналами переключится на 1–8 или 9–16 каналы.

(Для Automixer на 8 кан. отображаются только каналы 1–8.)

■ Поле управления каналами

Каждый канал может находиться в одном из следующих режимов: пользовательский, автоматический или приглушение. При этом горит индикатор включенного режима канала. Для выбора режима нажмите кнопку этого режима или кнопку PRESET в главном поле.

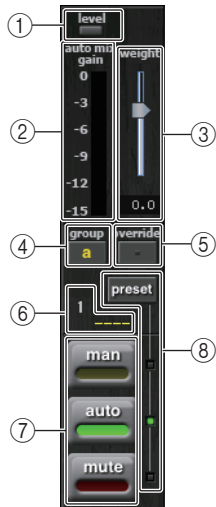

① Индикатор уровня

Горит зеленым, когда аудиосигнал находится на оптимальном для функции Automix уровне.

ПРИМЕЧАНИЕ

- Если индикатор уровня мигает, увеличьте усиление входного сигнала.
- Если индикатор горит красным, необходимо уменьшить усиление входного сигнала.

② Индикатор измерителя

Предусмотрено три режима экрана. Режимы переключаются нажатием кнопки измерителя в главном поле.

усиление	Отображение усиления для Automixer.	Зеленый
вход	Отображение уровня входного сигнала.	Желтый
выход	Отображение уровня выходного сигнала.	Синий

ПРИМЕЧАНИЕ

Измерители обычно настраиваются в режиме усиления.

③ Вес

Регулировка относительной чувствительности между входными каналами. При отсутствии входного сигнала измените настройки веса так, чтобы все индикаторы усиления автоматического микширования находились примерно на одном уровне. Если около одного из микрофонов слышен шум (например, шум вентилятора системного блока компьютера или кондиционера), можно подавить шум, уменьшив параметр веса этого канала.

Измените настройки веса каналов с помощью регулятора [TOUCH AND TURN], перемещая слайдер веса.

Automixer рассчитывает соотношение уровня входного сигнала для конкретного канала для всех входных миксов в группе. В нижеследующем примере объясняется механизм управления весом.

■ При увеличении параметров веса в одном канале

- Значение, отображаемое на индикаторе усиления автоматического микширования этого канала, увеличивается, а значения для других каналов уменьшаются.
- Каналы с высокими значениями параметров веса получают более высокое усиление, чем другие каналы.

■ При уменьшении параметров веса в одном канале

- Значение, отображаемое на индикаторе усиления автоматического микширования этого канала, уменьшается, а значения для других каналов увеличиваются.
- При использовании нескольких микрофонов одновременно бывает трудно выделить разные микрофоны.

④ Группа

Каждый канал может быть назначен трем группам (a/b/c).

Эта функция группы удобна для использования в следующих целях.

- Наличие нескольких комнат: назначьте микрофоны в каждой комнате отдельной группе и используйте для каждой из них отдельный Automixer.
- Стереопанорама: назначьте микрофоны, направленные влево, вправо и в центр, группам a, b и c для поддержания стабильного стереополя.

⑤ Подавление

При нажатии кнопки OVERRIDE (Подавление) в главном поле канал переключится в пользовательский или приглушенный режим в соответствии с настройками кнопки OVERRIDE для этого канала.

- Если кнопка OVERRIDE (Подавление) канала включена, канал переключится в пользовательский режим при включении кнопки OVERRIDE в главном поле.
- Если кнопка OVERRIDE (Подавление) канала выключена, канал переключится в приглушенный режим при включении кнопки OVERRIDE в главном поле.
- Если кнопка OVERRIDE (Подавление) выключена, канал переключится в предыдущий режим.

Функция подавления удобна, если ведущий обсуждения хочет управлять системой. Следуйте приведенным ниже инструкциям для изменения настроек.

1. **Нажмите кнопку подавления на панели управления ведущего.**
2. **Выключите кнопки подавления всех других каналов.**
3. **Нажмите кнопку OVERRIDE (Подавление) в главном поле, при необходимости.**

⑥ Номер канала

Отображаются номер и название канала, который будет вставлен.

⑦ man/auto/mute (польз./авто/пригл.)

Переключение между польз./авто/пригл. режимами.

Пользовательский: Аудиосигнал пропускается без изменения усиления. Этот режим используется для пения с микрофоном.

Автоматический: Включение Automixer. Этот режим используется для речи.

Приглушение звука: Приглушение каналов.

⑧ Предустановка

Выбор режима канала (польз./авто/пригл.) при нажатии кнопки PRESET в главном поле.

Кнопка предустановки горит, если для канала имеются запрограммированные предустановки.

■ Главное поле**① OVERRIDE/PRESET/MUTE (Подавление/предустановка/приглушение)**

Ввод настроек каждой группы (a/b/c), выбранной в поле управления каналами. Отображается только выбранная группа.

- **OVERRIDE (Подавление)**

При нажатии этой кнопки каналы, у которых кнопка подавления включена, будут усилены до 0 дБ (единое усиление). Все каналы, у которых кнопка подавления выключена, будут приглушены.

- **PRESET (Предустановка)**

При нажатии этой кнопки каждый канал переключится в режим, заданный кнопкой режима (польз./авто/пригл.) рядом с горящим индикатором предустановки.

- **MUTE (Приглушение)**

При нажатии этой кнопки ко всем каналам будет сразу применено затухание (0,5 с).

② Индикаторы

Переключает индикатор измерителя в поле управления каналами. При каждом нажатии кнопки происходит переключение между усилением, входом и выходом.

ПРИМЕЧАНИЕ

Измерители обычно настраиваются в режиме усиления.

③ Сброс

Инициализация параметров функции Automixer.

Редактирование внутренних эффектов

Внутренние эффекты на консоли серии CL можно монтировать в стойках EFFECT 1–8 и подключать к выходу выходного канала или входу входного канала либо вставлять в канал. Для каждого эффекта, смонтированного в стойке, можно выбрать один из 54 типов эффектов.

По умолчанию сигналы из каналов MIX 17–24 поступают на входы стоек 1–8, а затем с выходов стоек поступают в канал ST IN 1–8 (L/R).

ПРИМЕЧАНИЕ

Некоторые типы эффектов можно монтировать только в стойке 1, 3, 5 или 7.

Чтобы использовать внутренний эффект с помощью передачи и возврата сигналов, назначьте выход канала MIX для входа эффекта, а выход эффекта для входного канала. В этом случае соответствующий выходной канал используется как основной канал для передачи сигнала на эффект, а входной канал – как канал для обратного сигнала с эффекта.

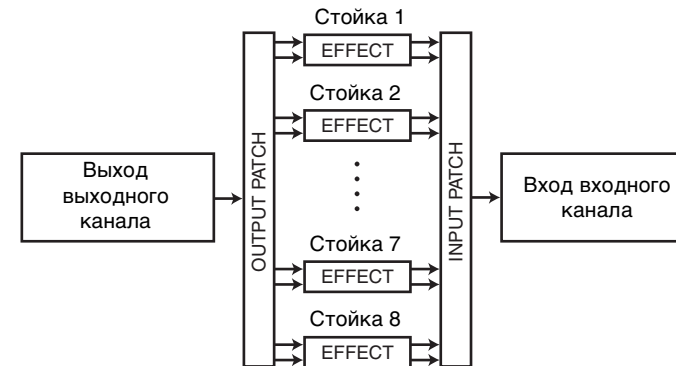

Альтернативно можно назначить вход и выход внутреннего эффекта для выхода/входа вставки нужного канала (кроме канала ST IN), чтобы вставить эффект в этот канал.



* За исключением канала ST IN

Внутренние эффекты делятся на две категории: эффекты «типа STEREO» (2 входа/2 выхода), которые обрабатывают входные сигналы каналов L/R (левого и правого) независимо, и эффекты «типа MIX» (1 вход/2 выхода), которые объединяют два канала перед обработкой.

Если сигналы назначены для обоих входов эффекта (L и R), способ обработки каналов L/R зависит от выбранного типа эффекта (Stereo или Mix).

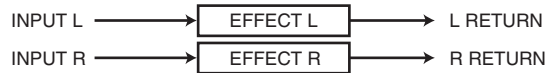
■ Эффекты типа STEREO**■ Эффекты типа MIX**

Если сигнал назначен только для одного из двух входов эффекта, он обрабатывается как моноход/стереовыход независимо от выбранного типа эффекта (STEREO или MIX). Но учтите, что это не применимо к COMP276, COMP276S, COMP260, COMP260S, EQUALIZER601 и OPENDECK.

**Использование внутреннего эффекта с помощью передачи и возврата**

В этом разделе описано использование шины MIX в качестве шины передачи сигналов на эффект и использование канала ST IN в качестве канала возврата сигналов с эффекта, что позволяет использовать эффект в конфигурации передачи и возврата.

ПРИМЕЧАНИЕ

- Если нужно использовать шину MIX в качестве шины передачи сигналов на эффект, установите для шины тип «VARI» (переменный). Это позволит настроить уровень передачи отдельно для каждого входного канала.
- Если нужно вводить сигналы на эффект в стереофоническом режиме, удобнее назначить тип стерео для шины MIX, являющейся местом назначения передачи. (Подробнее о назначениях шин см. на [стр. 57.](#))

ШАГ

1. Для монтажа эффекта в стойку выполните шаги 1–3, приведенные в разделе «Операции с виртуальной стойкой» ([стр. 136.](#))
2. Нажмите кнопку INPUT PATCH L (вход левого канала) в окне VIRTUAL RACK и выберите канал MIX в качестве источника входного сигнала для стойки ([стр. 136.](#))
3. Нажмите кнопку OUTPUT PATCH L (выход левого канала) в окне VIRTUAL RACK и выберите вход L канала ST IN в качестве места назначения сигнала для стойки ([стр. 136.](#))
4. Настройте уровень передачи из каждого канала в поле TO MIX/TO MATRIX на экране OVERVIEW (Обзор).
5. Настройте главный уровень передачи сигнала эффекта из канала MIX, выбранного в качестве источника входного сигнала для стойки.
6. Настройте уровень применения эффекта канала ST IN, выбранного в качестве места назначения сигнала для стойки.

ПРИМЕЧАНИЕ

- При использовании стереоисточника назначьте сигналы L/R стереоканалов MIX входам L/R стойки.
- Если выход эффекта используется в стереофоническом режиме, назначьте вход R канала ST IN, выбранного на шаге 3, для выхода R стойки.
- Для эффекта можно выбрать несколько мест назначения выходного сигнала.
- Подробнее о настройке параметров эффектов см. в разделе «[Редактирование параметров внутреннего эффекта](#)» ([стр. 150.](#))

■ Изменение уровня передачи сигнала эффекта входного канала

В поле TO MIX/TO MATRIX на экране OVERVIEW (Обзор) нажмите и включите кнопку TO MIX SEND LEVEL для шины MIX, установленной в качестве источника входного сигнала для стойки и с помощью многофункционального регулятора настройте уровень передачи сигнала, посылаемого с каждого канала на данную шину MIX.

ПРИМЕЧАНИЕ

- Если в поле TO MIX/TO MATRIX показана шина MATRIX, используйте клавишу [MIX 1–16] или клавишу [MIX 17–24/MATRIX] в секции SELECTED CHANNEL (Выбранный канал) для выбора шины MIX в качестве источника сигнала для стойки.
- При регулировании уровня передачи эффекта необходимо убедиться, что уровень передачи из канала ST IN, выбранного в качестве места, куда направляется сигнал, на соответствующую шину MIX установлен на «0». Если повысить этот уровень передачи, выходной сигнал эффекта будет возвращаться на вход этого же эффекта, что может вызывать осцилляцию.
- При повторном нажатии регулятора появляется окно MIX SEND (8-канальное) для шины MIX, являющейся местом назначения передачи. В этом окне содержатся переключатели (вкл./выкл.) для сигналов, передаваемых из каждого канала на соответствующую шину. Кроме того, окно позволяет выбрать точку передачи (PRE или POST) ([стр. 44.](#))



■ Изменение главного уровня передачи сигнала эффекта

Чтобы настроить канал MIX, указанный в качестве источника входного сигнала для стойки, откройте его в секции Centralogic и с помощью регулятора выберите нужные настройки.

Задайте максимально высокий уровень, не позволяющий сигналу после эффекта достигать точки перегрузки.

ПРИМЕЧАНИЕ

В правом верхнем углу рабочего окна EFFECT EDIT (Редактирование эффекта) предусмотрена индикация входного и выходного уровней.

■ Настройка уровня применения эффекта

Чтобы настроить уровень применения эффекта, откройте канал ST IN, указанный в качестве места, куда направляется сигнал, для стойки, в секции Centralogic и с помощью регулятора выберите нужные настройки.

Вставка внутреннего эффекта в канал

В этом разделе описано, как вставить эффект в канал, назначив вход/выход внутреннего эффекта для входа/выхода нужного канала (кроме канала ST IN). Подробнее о редактировании параметров эффекта см. в разделе «Редактирование параметров внутреннего эффекта».

ШАГ

1. Для монтажа эффекта в стойку выполните шаги 1–3, приведенные в разделе «Операции с виртуальной стойкой» (стр. 136).
2. Нажмите кнопку INPUT PATCH L (вход левого канала) в окне VIRTUAL RACK и выберите выход вставки одного из каналов в качестве источника входного сигнала для стойки (стр. 136).
3. Нажмите кнопку OUTPUT PATCH L (выход левого канала) в окне VIRTUAL RACK и выберите вставку того же канала в качестве места назначения сигнала для стойки (стр. 136).
4. С помощью клавиш выбора банков в секции Centralogic откройте экран OVERVIEW (Обзор) для канала, в который нужно вставить эффект.
5. Нажмите поле INSERT/DIRECT OUT (Вставка / прямой вывод) на экране OVERVIEW (Обзор).
6. В окне INSERT/DIRECT OUT (Вставка / прямой вывод) включите кнопку INSERT ON/OFF (Вставка вкл./выкл.) для канала, в который вставлен эффект.
7. Снова отобразите окно EFFECT EDIT, выберите тип эффекта и измените параметры эффекта.
8. Используя фейдер канала, выбранного как место назначения выходного сигнала стойки на шаге 3, настройте нужный уровень.

ПРИМЕЧАНИЕ

- При вставке эффекта в канал, работающий со стереоисточником, назначьте выход/вход вставки канала R для входа и выхода R эффекта так же, как описано в шаге 3.
- Дополнительные сведения о работе в окне INSERT/DIRECT OUT (Вставка / прямой вывод) см. в разделе «Вставка внешнего устройства в канал» (стр. 23).
- В правом верхнем углу окна EFFECT EDIT (Редактирование эффекта) предусмотрена индикация уровней до и после эффекта.
- Настройте главный уровень передачи на эффект и параметры эффекта таким образом, чтобы сигнал не достигал точки перегрузки на входе или выходе эффекта.

Редактирование параметров внутреннего эффекта

В этом разделе описано, как изменить тип эффекта и отредактировать его параметры. Для стойки, в которой смонтирован эффект, в окне VIRTUAL RACK отображается следующая информация.



① Название/тип эффекта

Отображается название, используемый тип и графическое представление эффекта. Также показано число входных и выходных каналов (1 IN/2 OUT (1 вх./2 вых.) или 2 IN/2 OUT (2 вх./2 вых.)) этого эффекта.

② Входной/выходной индикаторы

Индикация уровня сигналов до и после эффекта.

ШАГ

1. Нажмите контейнер стойки, в которой смонтирован эффект, для редактирования его параметров.
2. Для изменения типа эффекта нажмите поле типа эффекта в окне EFFECT EDIT (Редактирование эффекта) и выберите там тип эффекта.
3. Для изменения параметров эффекта нажмите и выберите регулятор в поле параметров эффекта в окне EFFECT EDIT (Редактирование эффекта) и поверните многофункциональный регулятор.
4. При необходимости отредактируйте настройки в поле специальных параметров.

Окно EFFECT EDIT (Редактирование эффекта)

Позволяет регулировать параметры эффекта.

ПРИМЕЧАНИЕ

Подробнее о параметрах каждого типа эффекта см. в разделе «Список данных» в конце данного руководства.



① Кнопки INPUT L/R

Нажмите эту кнопку, чтобы открыть окно CH SELECT (Выбор канала).

② Кнопки OUTPUT L/R

Нажмите эту кнопку, чтобы открыть окно CH SELECT (Выбор канала).

③ Поле типа эффекта

Отображается название, используемый тип и графическое представление эффекта. Также показано число входных и выходных каналов (1 IN/2 OUT (1 вх./2 вых.) или 2 IN/2 OUT (2 вх./2 вых.)) этого эффекта. Нажмите это поле, чтобы открыть окно EFFECT TYPE (тип эффекта), в котором можно выбрать тип эффекта.



ПРИМЕЧАНИЕ

- Кроме того, можно изменить тип эффекта, загрузив настройку из библиотеки.
- Типы эффектов «HQ.PITCH» и «FREEZE» можно использовать только в стойках 1, 3, 5 или 7. Кроме того, даже при копировании этих двух типов эффектов их будет невозможно вставить в стойки 2, 4, 6 или 8.

④ Кнопка EFFECT CUE (Контроль эффекта)

Служит для прослушивания выхода отображаемого в настоящий момент эффекта. Функция Cue (Прослушивание) действительна только во время отображения этого экрана. Она автоматически отменяется при переключении на другой экран.

ПРИМЕЧАНИЕ

Если установлен режим контроля MIX CUE, осуществляется мониторинг всех каналов, для которых включена клавиша CUE. Но если включена кнопка EFFECT CUE, осуществляется мониторинг только выходного сигнала эффекта. (Включенные ранее клавиши [CUE] временно отменяются.) Контрольный мониторинг не поддерживает CUE B.

⑤ Поле специальных параметров

Отображаются специальные параметры для некоторых типов эффектов.

■ TEMPO, раздел

Отображается, если выбран эффект типа темпа или модуляции.

- **Кнопка MIDI CLK (Удержание пикового значения)**
Если включить эту кнопку, параметр BPM (ударов в минуту) этого эффекта настраивается в соответствии с темпом в сообщениях MIDI-синхронизации, поступающих из MIDI-порта.



■ PLAY/REC (воспроизведение/запись)

Отображается, если выбран тип эффекта FREEZE.

- **Кнопка PLAY/кнопка REC**
Служат для записи (сэмплирования) и воспроизведения при использовании эффекта FREEZE. Подробные инструкции см. в разделе «Использование эффекта Freeze» (стр. 155).



■ SOLO (Соло), параметр

Отображается, если выбран тип эффекта M.BAND DYNA. или M.BAND COMP.

- **Кнопки HIGH/MID/LOW**
Разрешают прохождение только выбранной полосы частот (разрешен выбор нескольких элементов).
- **Индикаторы снижения усиления**
Индикация величины снижения усиления для каждой полосы.



■ Индикатор снижения усиления

Отображается, если выбран тип эффекта Comp276/276S или Comp260/260S.

- **Индикаторы снижения усиления**
Индикация величины снижения усиления, применяемая компрессором.

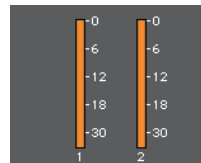

■ Тип

Это поле отображается, если в качестве типа эффекта выбран Equalizer601.



- **Тип**
Служат для выбора одного из двух типов эквалайзеров, реализующих различные эффекты.
DRIVE (возбуждение) эмулирует частотную характеристику аналоговых цепей, возбуждая звуковые колебания, улучшающие аналоговые характеристики путем добавления некоторых искажений.
CLEAN (чистый) эмулирует изменения в частотных характеристиках, типичные для аналоговых цепей, создавая неискаженный звуковой сигнал, по существу являющийся цифровым.
 - **Кнопка FLAT (Выравнивание)**
Служит для сброса усиления всех полос частот до уровня 0 дБ.
- 6 **Кнопка BYPASS (обход)**
Обеспечивает временный обход эффекта.
 - 7 **Входной/выходной индикаторы**
Индикация уровня сигналов до и после эффекта.
 - 8 **Поле параметров эффекта**
В этой области отображаются параметры выбранного в настоящий момент типа эффекта. Нажав регулятор в этом поле, можно с помощью многофункциональных регуляторов настроить соответствующий горизонтальный ряд регуляторов. Кроме того, предусмотрена тонкая настройка. Для этого нужно поворачивать регулятор, удерживая его нажатым.
 - 9 **Регулятор MIX BAL.**
Отрегулируйте баланс между исходным звуком и звуком эффекта, включаемым в выходной сигнал из эффекта. Нажав на регулятор, можно настроить его значение с помощью соответствующего многофункционального регулятора. При использовании эффекта через передачу и возврат установите для этого параметра значение 100 % (только звук эффекта).
 - 10 **Кнопки инструментов**
Скопируйте настройки отображаемого эффекта в эффект на другой стойке или инициализируйте настройки. Подробнее об использовании кнопок этого инструмента см. в разделе «Использование кнопок инструментов» в отдельном руководстве пользователя.
- ПРИМЕЧАНИЕ**
Настройки эффекта в любой момент можно сохранить или вызвать, используя библиотеку эффектов.
- 11 **Вкладки выбора стоек**
Позволяют переключаться между эффектами EFFECT 1–8.

Использование функции Tap Tempo (Собственный темп)

Функция «Тар Темпо» позволяет указать время задержки для эффекта задержки или скорость модуляции для эффекта модуляции, нажимая клавишу с нужным интервалом. Функция Tap Tempo (Собственный темп) может применяться к эффектам типа задержки и модуляции, в которые включен параметр BPM, она позволяет задать время задержки и скорость модуляции. Для использования необходимо назначить функцию Tap Tempo клавише USER DEFINED, а затем нажимать эту клавишу.

ПРИМЕЧАНИЕ

Подробнее о параметрах каждого типа эффекта см. в разделе «Список данных» в конце данного руководства.

Назначение функции Tap Tempo (Собственный темп) для клавиши USER DEFINED (Определяемая пользователем).

ШАГ

1. В области доступа к функциям нажмите кнопку SETUP (Настройка).
2. В левой верхней части экрана SETUP (Настройка) нажмите кнопку USER SETUP (Настройка пользователя).
3. Нажмите вкладку USER DEFINED KEYS (Определяемые пользователем клавиши) в окне USER SETUP.
4. На странице USER DEFINED KEYS (Определяемые пользователем клавиши) нажмите кнопку клавиши USER DEFINED, для которой нужно назначить функцию Tap Tempo.
5. Выберите «TAP TEMPO» в столбце FUNCTION (Функция), выберите CURRENT PAGE (Текущая страница) в столбце PARAMETER 1 (Параметр 1) в окне USER DEFINED KEYS (Определяемые пользователем клавиши), и нажмите кнопку ОК.



Экран SETUP (Настройка)

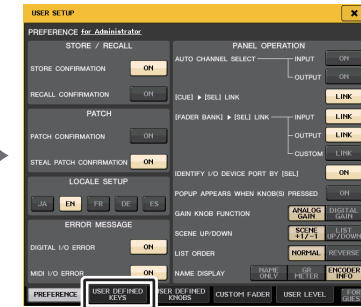

Окно USER SETUP (Настройка пользователя)



Страница USER DEFINED KEYS (Определяемые пользователем клавиши)

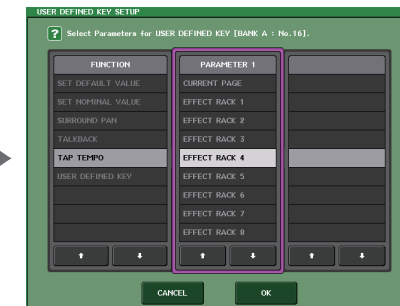

Окно USER DEFINED KEY SETUP (Настройка определяемых пользователем клавиши)

ПРИМЕЧАНИЕ

- Если в столбце PARAMETER 1 в окне USER DEFINED KEYS (Определяемые пользователем клавиши) выбрать параметр CURRENT PAGE, функцию Tap Tempo можно будет использовать для отображаемого в настоящий момент эффекта (стойки).
- Если в столбце PARAMETER 1 в окне USER DEFINED KEYS (Определяемые пользователем клавиши) выбрать параметр RACK x (Стойка x), где x — номер 1–8, функцию Tap Tempo будет можно использовать только для конкретного эффекта (стойки).
- Подробнее о клавишах USER DEFINED (Определяемые пользователем) см. в разделе «Клавиши USER DEFINED (Определяемые пользователем)» (стр. 215).

Использование функции Tap Tempo (Собственный темп)

Вычисляется средний интервал (BPM) между нажатиями клавиши USER DEFINED (Определяемые пользователем), и это значение применяется для параметра BPM.

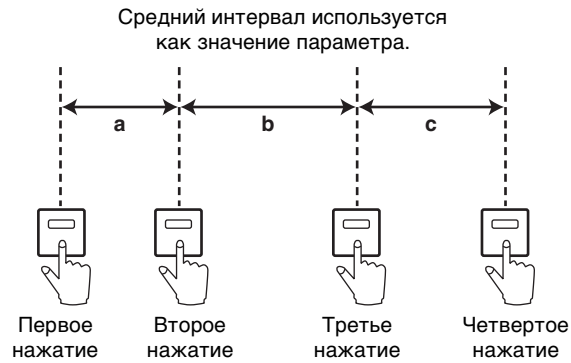
**ПРИМЕЧАНИЕ**

- Если среднее значение выходит за пределы диапазона 20–300 BPM (ударов в минуту), оно игнорируется.
- Если включить кнопку MIDI CLK (MIDI-синхронизация) в поле специальных параметров, значение параметра BPM будет изменяться в соответствии с сообщениями MIDI-синхронизации, принимаемыми из MIDI-порта.

ШАГ

1. В области доступа к функциям нажмите кнопку RACK (Стойка).
2. Нажмите вкладку EFFECT (Эффект) в окне VIRTUAL RACK.
3. Нажмите контейнер стойки, в которой смонтирован эффект, которым вы хотите управлять.
4. Нажмите поле типа эффекта в окне EFFECT EDIT.
5. В окне EFFECT TYPE выберите тип эффекта, включающий параметр BPM.
6. В поле параметров эффекта установите значение ON (вкл.) для параметра SYNC.
7. Для установки параметра BPM в нужном темпе нажимайте клавишу USER DEFINED (Определяемая пользователем), которой назначена функция Tap Tempo (Собственный темп).



**Всплывающее окно Tap Tempo
(Собственный темп)**

ПРИМЕЧАНИЕ

- Если всплывающее окно EFFECT EDIT используется для настройки функции TAP TEMPO, оно не отображается.
- В CL V3.0 и более поздней версии во всплывающем окне также отображается значение задержки (мс).

Синхронизация эффектов с темпом

Некоторые эффекты консоли серии CL можно синхронизировать с темпом. Существует два типа эффектов: эффекты задержки и эффекты модуляции. Для эффектов типа задержки продолжительность задержки будет изменяться в зависимости от темпа. Для эффектов типа модуляции частота модуляционного сигнала будет изменяться в зависимости от темпа.

Параметры, относящиеся к синхронизации с темпом

Следующие пять параметров относятся к синхронизации с темпом.

1) SYNC 2) NOTE 3) TEMPO 4) DELAY 5) FREQ.

SYNC:переключатель, который включает/выключает синхронизацию с темпом.

NOTE и TEMPO:основные параметры для синхронизации с темпом.

DELAY и FREQ.:DELAY представляет собой задержку, а FREQ. – частоту модуляционного сигнала. Эти параметры непосредственно влияют на то, как изменяется звук эффекта. DELAY относится только к эффектам типа задержки, а FREQ. только к эффектам типа модуляции.

Связь параметров друг с другом

Для синхронизации с темпом рассчитывается значение DELAY (или FREQ.) *^a в зависимости от TEMPO и NOTE.

Включение SYNC (ON)

Изменение NOTE DELAY (или FREQ.)

В этом случае значение DELAY (или FREQ.) рассчитывается следующим образом.
 $DELAY (или FREQ.) = NOTE \times 4 \times (60/TEMPO)$

Изменение TEMPO DELAY (или FREQ.)

В этом случае значение DELAY (или FREQ.) рассчитывается следующим образом.
 $DELAY = NOTE \times 4 \times (60/TEMPO)$ с FREQ. = $(TEMPO/60) / (NOTE \times 4)$ Гц

Пример 1. При настройках SYNC=ON, DELAY=250 мс, TEMPO=120 изменяется значение NOTE с восьмой на четверть

$DELAY = \text{новое значение NOTE} \times 4 \times (60/TEMPO)$

$= (1/4) \times 4 \times (60/120)$

$= 0,5$ (секунд)

$= 500$ мс

Таким образом DELAY изменится с 250 мс до 500 мс.

Пример 2. При настройках SYNC=ON, DELAY=250 мс, NOTE=восьмая изменяется значение TEMPO с 120 на 121

$DELAY = NOTE \times 4 \times (60/\text{новое значение TEMPO})$

$= (1/8) \times 4 \times (60/121)$

$= 0,2479$ (с)

$= 247,9$ (мс)

Таким образом, TEMPO изменится с 250 мс до 247,9 мс.

*^a При расчете результатов используются округленные значения.

Особые характеристики параметра TEMPO

Параметр TEMPO имеет следующие характеристики, отличающие его от других параметров.

- Значение, общее для всех эффектов (однако это применимо, только если функция SYNC включена и кнопка MIDI CLK включена при передаче сигнала MIDI-синхронизации на разъем MIDI IN.)
- Его нельзя сохранить или восстановить из библиотеки эффектов. (Темп можно сохранить и восстановить из сцены.)

Это означает, что значение параметра TEMPO при восстановлении эффекта может не совпадать со значением темпа на момент сохранения эффекта. Рассмотрим пример.

Сохраните эффект: TEMPO=120 → Изменить значение TEMPO на 60 → TEMPO=60 → Загрузить эффект: TEMPO=60

Обычно при изменении параметра TEMPO значение параметра DELAY (или FREQ.) будет соответственно переназначено. Однако при изменении значения параметра DELAY (или FREQ.) эффект будет звучать иначе после восстановления, нежели звучал при сохранении. Для предотвращения подобного изменения эффекта между сохранением и загрузкой консоль серии CL не обновляет значение параметра DELAY (или FREQ.) при загрузке эффекта, даже если значение параметра TEMPO отличается от того, при котором был сохранен эффект.

* Значение параметра NOTE (нота) рассчитывается на основе следующих значений.

 = 1/48  = 1/24  = 1/16  = 1/12  = 3/32  = 1/8  = 1/6

 = 3/16  = 1/4  = 3/8  = 1/2  = 3/4  = 1/1  = 2/1

Использование эффекта Freeze

В этом разделе описано использование эффекта типа «FREEZE», который реализует функции простого сэмплера. При выборе этого типа эффекта можно выполнять операции на экране для записи (сэмплирования) и воспроизведения звука.

ПРИМЕЧАНИЕ

Типы эффектов «FREEZE» и «HQ.PITCH» можно использовать только в стойках 1, 3, 5 или 7.

ШАГ

1. В области доступа к функциям нажмите кнопку RACK (Стойка).
2. Нажмите вкладку EFFECT (Эффект) в окне VIRTUAL RACK.
3. Нажмите контейнер эффекта в стойке 1, 3, 5 или 7.
4. Нажав поле типа эффекта в окне EFFECT EDIT (Редактирование эффекта), откройте окно EFFECT TYPE (Тип эффекта) и выберите «FREEZE».
5. Чтобы начать запись (сэмплирование), нажмите кнопку REC, а затем нажмите кнопку PLAY.
6. Для воспроизведения записанного сэмпла нажмите кнопку PLAY (воспроизведение).

ПРИМЕЧАНИЕ

- Индикатор выполнения в окне EFFECT EDIT (Редактирование эффекта) показывает ход выполнения записи. По истечении фиксированного времени кнопки автоматически выключаются.
- Настройка параметров в окне EFFECT EDIT (Редактирование эффекта) позволяет более точно задать время записи, а также способы, используемые для начала записи и воспроизведения сэмпла. Подробнее о параметрах см. в разделе «Список данных» в конце данного руководства.
- Сэмплированные данные стираются в случае записи другого сэмпла, изменения эффекта или выключения питания модуля CL.

Окно EFFECT EDIT (когда выбран эффект FREEZE)

Если выбран эффект типа «FREEZE», в поле специальных параметров отображаются кнопка PLAY (Воспроизведение), кнопка REC (Запись) и индикатор выполнения.

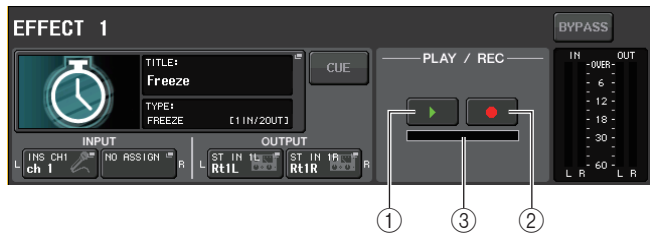

- ① Кнопка PLAY (Воспроизведение)
- ② Кнопка REC (Запись)
- ③ Индикатор выполнения

ПРИМЕЧАНИЕ

Вместо переключения типа эффекта можно загрузить настройки для типа эффекта FREEZE из библиотеки эффектов.

Использование Premium Rack

В дополнение к графическому эквалайзеру и внутренним эффектам, консоль серии CL оснащена процессорами Premium Rack, которые достоверно подражают винтажным избранным аналоговым процессорам, а также новым процессорам. В модуле Premium Rack используется технология VCM, которая моделирует аналоговые схемы на уровне компонентов для точного представления изумительных аналоговых звуков.

Premium Rack предоставляет восемь типов процессоров.

Название	Принципы работы
Portico 5033	Моделирует аналоговый 5-полосный эквалайзер RND.
Portico 5043	Моделирует аналоговый компрессор/лимитер RND.
U76	Моделирует типичный старинный компрессор/лимитер.
Opt-2A	Моделирует классический ламповый компрессор (оптического типа).
EQ-1A	Моделирует классический ламповый старинный эквалайзер пассивного типа.
Dynamic EQ (Динамический эквалайзер)	Новый эквалайзер, который обеспечивает динамично меняющееся усиление и позволяет управлять величиной среза/усиления в зависимости от уровня входного сигнала.
Buss Comp 369	Моделирует компрессор/лимитер 1970-х годов с дискретными схемами.
MBC4	Четырехполосный компрессор с интуитивно понятным управлением

Использование Premium Rack

Процедура настройки подключений ввода-вывода для стойки идентична процедуре для стойки эффектов (стр. 148).

ШАГ

1. В области доступа к функциям нажмите кнопку RACK (Стойка).
2. В верхней части окна виртуальной стойки VIRTUAL RACK нажмите вкладку PREMIUM.
3. Чтобы смонтировать Premium Rack в стойке, нажмите кнопку RACK MOUNT (монтаж в стойке), соответствующую этой стойке, в поле PREMIUM RACK.
4. Выберите процессор и способ его монтажа в поле MODULE SELECT (Выбор модуля) в окне PREMIUM RACK MOUNTER (монтаж в стойке), а затем нажмите кнопку OK.
5. Нажмите кнопку INPUT PATCH L, чтобы открыть окно CH SELECT (Выбор канала), и выберите источник сигнала стойки.
6. Нажмите кнопку OUTPUT PATCH L, чтобы открыть окно CH SELECT (Выбор канала), и выберите вход вставки того же канала в качестве места назначения выходного сигнала.
7. Используйте клавиши выбора банка в секции Centralogic для выбора канала, в который вставлен эффект.
8. Нажмите поле INSERT/DIRECT OUT (Вставка / прямой вывод) на экране OVERVIEW (Обзор).
9. В окне INSERT/DIRECT OUT (Вставка / прямой вывод) включите кнопку INSERT ON/OFF (Вставка вкл./выкл.) для канала, в который вставлен процессор.
10. Настройте параметры процессора.
11. Используя фейдер канала, выбранного как место назначения выходного сигнала стойки на шаге 6, настройте нужный уровень.



Окно VIRTUAL RACK (Виртуальная стойка) (Поле PREMIUM RACK)



Окно PREMIUM RACK MOUNTER (Монтаж в стойке Premium Rack)

ПРИМЕЧАНИЕ

- При вставке процессора в канал, работающий со стереоисточником, назначьте выход/вход вставки канала R для входа и выхода R процессора так же, как описано в шагах 5 и 6.
- Подробнее о редактировании параметров см. в следующем разделе «Редактирование параметров Premium Rack».
- Настройте цифровое усиление и параметры процессора таким образом, чтобы сигнал не достигал точки перегрузки на входе или выходе процессора.

■ Монтаж процессора

Предусмотрены два следующих способа монтажа любого процессора.

- **DUAL (двойной)** Процессор используется на двух монофонических каналах.
- **STEREO (стерео)** Процессор используется на одном стереофоническом канале.

Кнопки DUAL и STEREO показывают, сколько единиц стоечного пространства занимает процессор Premium Rack.



Процессор U76 занимает две единицы стоечного пространства. Остальные процессоры занимают одну единицу стоечного пространства. При монтаже в стойке процессора Premium Rack, занимающего две единицы стоечного пространства, будет невозможен монтаж дополнительных процессоров ниже этого стоечного пространства. Кроме того, можно монтировать двойной процессор в стойку с четным номером.



■ Редактирование параметров Premium Rack

В любом окне Premium Rack содержатся следующие элементы.



① Кнопка ASSIST (Назначение)

Нажмите кнопку, чтобы указать номера многофункциональных регуляторов, которые будут управлять каждым параметром.

② Кнопка LIBRARY (Библиотека)

Нажмите эту кнопку, чтобы открыть окно Library (Библиотека) для каждого процессора Premium Rack.

③ Кнопка DEFAULT (По умолчанию)

Восстановление значений параметров по умолчанию.

④ Поле доступа для многофункциональных регуляторов

Индикация названий и значений параметров, которые назначены для многофункциональных регуляторов.

Чтобы переключить управляемый параметр, нажмите регулятор в этом окне.

ПРИМЕЧАНИЕ

- Если кнопка ASSIST (Назначение) включена, легко идентифицируются параметры, которые можно редактировать в настоящий момент, и параметры, которые можно будет редактировать после их выбора.
- Предусмотрена возможность тонкой настройки параметров – для этого нужно поворачивать многофункциональный регулятор, удерживая его нажатым.

■ Portico 5033

Portico 5033 – это процессор, который имитирует 5-полосный аналоговый эквалайзер, созданный компанией Rupert Neve Designs (RND). Эквалайзер 5033 обладает уникальными характеристиками регулировки тембра. Он наследует историю эквалайзера «1073», который признан одним из величайших устройств, созданных Рупертом Неве. Технология VCM корпорации Yamaha обеспечивает детальное моделирование этого эквалайзера, включая входной/выходной трансформатор, спроектированный лично Рупертом Неве. В результате эта модель процессора производит музыкальные звуки высокого качества даже при обходе. Ее характеристики позволяют получать уникальные эффекты. Например, при установке значения, ослабляющего громкость полосы низких частот, повышается значение, приводящее к усилению полосы высоких частот без вреда для слуха.

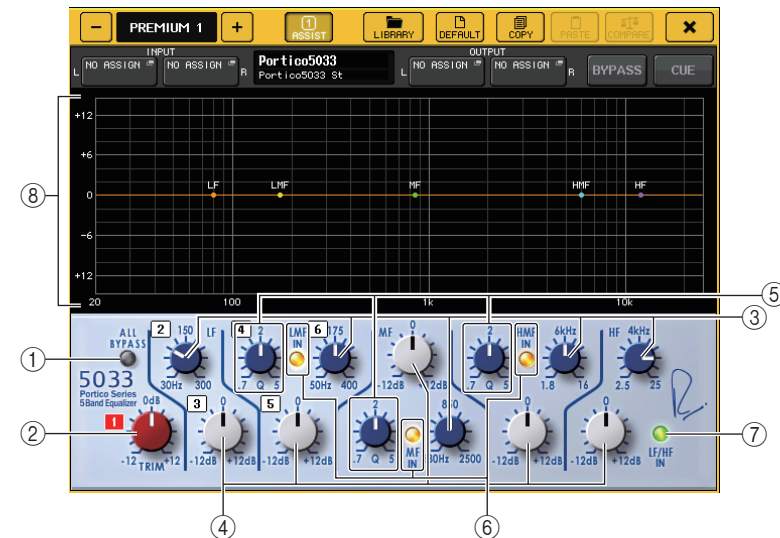

- ① **Кнопка ALL BYPASS (Обход всех)**
Включение или выключение обхода EQ. Даже при обходе компрессора сигнал проходит через цепи входного/выходного трансформаторов и усилителя.
- ② **Регулятор TRIM (Усиление)**
Регулировка входного усиления для эффекта.
- ③ **Регуляторы частоты LF/LMF/MF/HMF/HF**
Регулировка частоты для каждой полосы.
- ④ **Регуляторы усиления LF/LMF/MF/HMF/HF**
Регулировка величины усиления или среза для каждой полосы.
- ⑤ **Регуляторы крутизны LMF/MF/HMF Q**
Регулировка крутизны (Q) для каждой полосы. Чем выше значение Q, тем уже диапазон, в котором можно управлять усилением для полосы частот.
- ⑥ **Кнопка LMF/MF/HMF IN**
Включение и выключение эквалайзера LMF/MF/HMF соответственно.
- ⑦ **Кнопка LF/HF IN**
Одновременное включение и выключение эквалайзеров LF и HF.
- ⑧ **График**
Индикация отклика эквалайзера.

■ Portico 5043

Portico 5043, как и Portico 5033 — это процессор, который имитирует аналоговый компрессор, созданный компанией RND. Реальный компрессор 5043 оснащен таким же входным/выходным трансформатором, как эквалайзер 5033 EQ, и реалистично воспроизводит тональность и эффект аналоговых устройств. Этот процессор обеспечивает широкий спектр результатов, от жесткой компрессии до натурального звука. Его можно применять для разнообразных аудиоисточников, от ударных инструментов до вокала. Наиболее существенной функциональной возможностью этой модели является возможность переключения типа снижения усиления. Пользователь может выбрать тип схемы FF (Feed-Forward – управление на входе), который является текущим механизмом, или FB (Feed-Back – управление на выходе), который обычно использовался в старинных компрессорах. Это позволяет создавать звуки с разными характеристиками в соответствии с условиями применения.

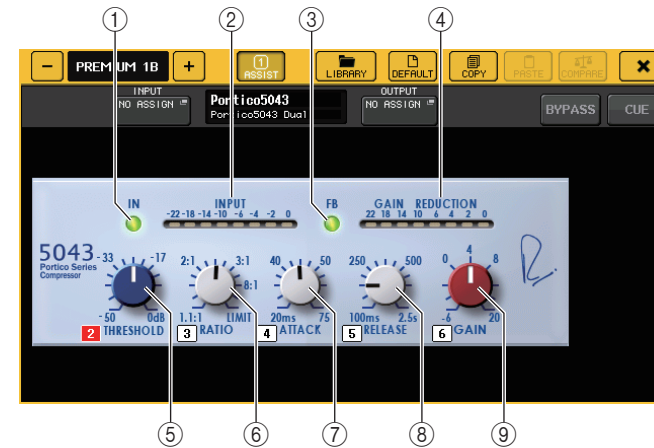

- ① **Кнопка IN**
Включает и выключает обход компрессора. При обходе компрессора индикатор кнопки не горит. Но даже при обходе компрессора сигнал проходит через цепи входного/выходного трансформатора и усилителя.
- ② **Индикатор INPUT (Входной сигнал)**
Указывает уровень входного сигнала.
В режиме DUAL (двойной) появляется один индикатор, в режиме STEREO (стерео) – два индикатора.
- ③ **Кнопка FB**
Переключение метода снижения усиления – переключение цепей FF (Feed-Forward) и FB (Feed-Back). Кнопка горит, когда выбрана цепь FB.
В большинстве современных компрессоров используется цепь FF. Это полезно для применения согласованной компрессии при поддержании согласованных звуковых оттенков.
Цепь FB использовалась в старинных компрессорах. Этот тип подходит для применения гладкой компрессии при добавлении тонального оттенка, характерного для таких устройств.
- ④ **Индикатор GAIN REDUCTION (Снижение усиления)**
Индикация величины снижения усиления.
- ⑤ **Регулятор THRESHOLD (Порог)**
Служит для регулировки порогового значения, при котором начинает применяться компрессия.
- ⑥ **Регулятор RATIO (Коэффициент)**
Служит для настройки коэффициента сжатия. При полном повороте этого регулятора по часовой стрелке происходит переключение на лимитер.
- ⑦ **Регулятор ATTACK (Атака)**
Регулировка времени атаки компрессора.
- ⑧ **Регулятор RELEASE (Затухание)**
Регулировка времени затухания компрессора.

⑨ Регулятор GAIN (Усиление)

Регулировка выходного усиления.

■ U76

U76 – это процессор, который имитирует популярный старинный компрессор, использовавшийся в разнообразных ситуациях. Для этого процессора не предусмотрен пороговый параметр, который используется в обычных компрессорах. Вместо этого интенсивность компрессии определяется по балансу между входным и выходным усилением. Значение «All mode» для параметра RATIO (коэффициент) позволяет создавать сильно сжатый звук, типичный для этой модели. Это обеспечивает агрессивный характер звучания с богатыми обертонами.

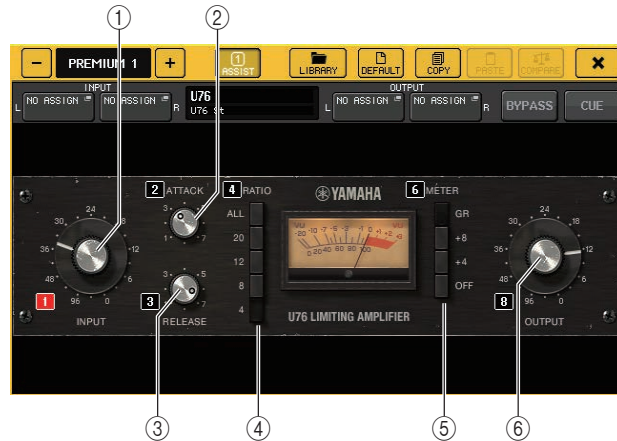

① Регулятор INPUT

Регулирует уровень входного сигнала. Чем выше уровень входного сигнала, тем большая компрессия применяется.

② Регулятор ATTACK (Атака)

Регулировка времени атаки компрессора. При полном повороте этого регулятора по часовой стрелке устанавливается самая быстрая атака.

③ Регулятор RELEASE (Затухание)

Регулировка времени затухания компрессора. При полном повороте этого регулятора по часовой стрелке устанавливается самое быстрое затухание.

④ Кнопки переключения RATIO (Коэффициент)

Пять этих кнопок устанавливают коэффициент сжатия.

Чем больше номер кнопки, тем больше коэффициент сжатия. Нажав кнопку ALL (Все), можно выбрать режим All с высоким коэффициентом сжатия (RATIO), обеспечивающим резкое сжатие и быстрое затухание, при котором получается агрессивный искаженный звук.

⑤ Кнопки переключения METER (Индикатор)

Переключение отображаемого индикатора.

- GR.....Индикация величины снижения усиления, применяемая компрессором.

- +4/+8.....Каждый индикатор использует –18 дБ как опорный уровень для выходного сигнала и индикацию «0VU» для значения опорного уровня, увеличенного на +4 дБ или +8 дБ.
- OFF.....Отключение отображения индикатора.

⑥ Регулятор OUTPUT

Регулировка входного уровня.

Если отрегулировать величину снижения усиления, изменив положение регулятора INPUT, изменится также уровень звуковой громкости. В этом случае можно использовать регулятор OUTPUT для настройки уровня громкости.

■ Opt-2A

Opt-2A — процессор, имитирующий популярную старинную модель лампового оптического компрессора. Для управления уровнем он использует оптические компоненты, такие как ячейка CdS и панель EL, для применения гладкой компрессии с качественными обертонами верхнего диапазона, формируемыми при «теплом» ламповом искажении, что позволяет получить элегантное и изысканное звучание.



① Регулятор GAIN

Регулировка входного уровня.

② Регулятор PEAK REDUCTION (Снижение пика)

Регулировка величины компрессии сигнала.

③ Регулятор RATIO (Коэффициент)

Служит для настройки коэффициента сжатия.

④ Регулятор METER SELECT (Выбор индикатора)

Переключение отображаемого индикатора.

GAIN REDUCTION отображает объем снижения усиления, применяемая компрессором. С опорным уровнем выходного сигнала, составляющим –18 дБ, значения OUTPUT +10 и OUTPUT +4 соответственно представляют +10 дБ или +4 дБ от опорного уровня, указанного отметкой «0VU» на индикаторе.

EQ-1A

EQ-1A — процессор, имитирующий известный старинный эквалайзер пассивного типа. Он обеспечивает уникальный стиль работы, позволяющий отдельно усиливать и ослаблять (срезать) каждый из двух частотных диапазонов (диапазон высоких и низких частот). Его амплитудно-частотные характеристики сильно отличаются от обычного эквалайзера и являются отличительной особенностью данной модели. Входная и выходная цепи и электронные лампы создают очень музыкальный и сбалансированный тональный характер.



1 Переключатель IN

Включение и выключение процессора.

При выключении сигнал обходит секцию фильтров, но проходит через цепи входного/выходного трансформатора и усилителя.

2 Регулятор LOW FREQUENCY (Частота фильтра низких частот)

Установка частоты фильтра низких частот.

3 Регулятор (LOW) BOOST (Усиление)

Установка величины усиления, применяемого к полосе частот, указанной регулятором LOW FREQUENCY.

4 Регулятор (LOW) ATTEN (Ослабление)

Установка величины ослабления, применяемого к полосе частот, указанной регулятором LOW FREQUENCY.

5 Регулятор BAND WIDTH (Ширина полосы частот)

Установка ширины полосы частот, управляемой фильтром высоких частот.

При повороте регулятора вправо (Broad), полоса становится шире, и снижается пиковый уровень. Это влияет только на характеристики усиления.

6 Регулятор HIGH FREQUENCY (Частота фильтра высоких частот)

Установка частоты фильтра высоких частот. Это влияет только на характеристики усиления.

7 Регулятор (HIGH) BOOST (Усиление)

Установка величины усиления, применяемого к полосе частот, указанной регулятором HIGH FREQUENCY.

8 Регулятор (HIGH) ATTEN (Ослабление)

Установка величины ослабления, применяемого к полосе частот, указанной регулятором ATTEN SEL.

9 Регулятор (HIGH) ATTEN SEL (Выбор ослабления)

Служит для переключения частотного диапазона, который ослабляется с помощью регулятора ATTEN.

Dynamic EQ (Динамический эквалайзер)

Dynamic EQ – только что созданный эквалайзер, который не имитирует конкретную модель эквалайзера. В боковой цепи имеется фильтр, извлекающий такую же полосу частот, как эквалайзер. Это позволяет применять эквалайзер таким же образом, как применяется компрессор или экспандер, к конкретному частотному диапазону. При этом усиление эквалайзера динамически меняется, только когда уровень сигнала в конкретном частотном диапазоне становится слишком высоким или низким. Например, можно использовать этот процессор для вокала как де-эссер, чтобы эквалайзер применялся к конкретной полосе частот только при неприятном уровне шипящих и высоких согласных. Таким образом сохраняется натуральный звук и не искажается оригинальный тональный характер. Обеспечивается работа двух полнодиапазонных динамических эквалайзеров, которые позволяют обрабатывать широкий спектр аудиоисточников.



1 Кнопка BAND ON/OFF (Вкл./выкл. полосы)

Включение или выключение каждой полосы.

② Кнопка SIDECHAIN CUE (Контроль боковой цепи)



Активируйте эту кнопку для мониторинга сигнала боковой цепи, передаваемого на шину CUE. В это время на графике представляется выходной сигнал фильтров боковой цепи.

③ Кнопка SIDECHAIN LISTEN (Прослушивание боковой цепи)

Включите эту кнопку, чтобы выводить сигнал боковой цепи (связанный с динамикой) на шину (например, шину STEREO или MIX/MATRIX), на которую передается сигнал канала вставки. В это время на графике представляется выходной сигнал фильтров боковой цепи.

④ Кнопки FILTER TYPE (Тип фильтра)

Переключение эквалайзеров на основной шине и фильтров боковой цепи. Эквалайзер на основной шине и фильтр боковой цепи связаны следующим образом:

ТИП ФИЛЬТРА	 (Low Shelf)	 (Bell)	 (Hi Shelf)
Основной EQ	Low Shelf (Низкочастотный ступенчатый)	Bell (Колокольчатый)	Hi Shelf (Высокочастотный ступенчатый)
Фильтр боковой цепи	LPF (Фильтр низких частот)	BPF (Фильтр полосы пропускания)	HPF (Фильтр высоких частот)

⑤ Регулятор FREQUENCY (Частота)

Установка полосы частот, которой будет управлять эквалайзер и фильтр боковой цепи.

⑥ Регулятор Q (Крутизна)

Установка значения Q (Крутизна) для эквалайзера и фильтра боковой цепи. Поворачивая этот регулятор по часовой стрелке, можно расширить частотный диапазон, к которому применяются эквалайзер и фильтр боковой цепи.

⑦ Регулятор THRESHOLD (Порог)

Установка порогового значения, при котором начинает работать процессор.

⑧ Регулятор RATIO (Коэффициент)

Установка коэффициента усиления/ослабления по отношению к входному сигналу. Поворачивая этот регулятор по часовой стрелке, можно установить коэффициент для усиления, а поворачивая против часовой стрелки – для ослабления. Максимальный эффект получается при полном повороте регулятора в любом направлении.

⑨ Кнопки ATTACK/RELEASE (Атака/затухание)

Позволяют выбрать одно из трех значений времени атаки/затухания для компрессии или усиления.

Выберите кнопку FAST (Быстро) для быстрой атаки и быстрого затухания. Выберите кнопку SLOW (Медленно) для медленной атаки и медленного затухания. Выберите AUTO (Авто) для автоматической настройки времени атаки/затухания в зависимости от частотных диапазонов.

⑩ Кнопки MODE (Режим)

Укажите, включается ли процессор, когда уровень сигнала в боковой схеме превышает пороговое значение (ABOVE) или когда этот сигнал не достигает порогового значения (BELOW).

⑪ Индикатор EQ GAIN (Усиление эквалайзера)

Индикация динамически изменяющегося усиления эквалайзера.

⑫ Индикатор THRESHOLD (Порог)

Индикация уровня сигнала в боковой схеме относительно порогового уровня.

⑬ Графическая область

Отображение характеристик эквалайзера.

В большинстве случаев в этой области отображается график характеристик опорного эквалайзера, указывающий частоту и интенсивность, и график динамического эквалайзера, указывающий динамически изменяющиеся характеристики эквалайзера.



График динамического эквалайзера

График опорного эквалайзера

Если включена кнопка SIDECHAIN CUE или SIDECHAIN LISTEN, в этой области отображаются характеристики фильтра боковой цепи.

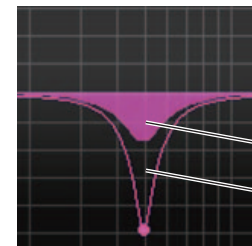

График фильтра боковой цепи

■ Buss Comp 369

Buss Comp 369 имитирует характеристики аналогового компрессора, ставшего стандартным компрессором в студиях звукозаписи и на радиостанциях с 1980-х годов. Он позволяет добиться гладкой и естественной компрессии, которая не влияет на выразительность исходного сигнала, в отличие от агрессивной компрессии U76. Buss Comp 369 — это и компрессор, и лимитер. Обе функции можно использовать отдельно или совместно. Кроме того, богатые обертоны, создаваемые аудиообразователями во входных/выходных схемах и усилителем класса А, добавляют звуку глубины и делают его уникальным.

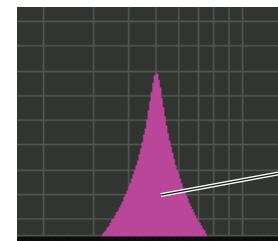
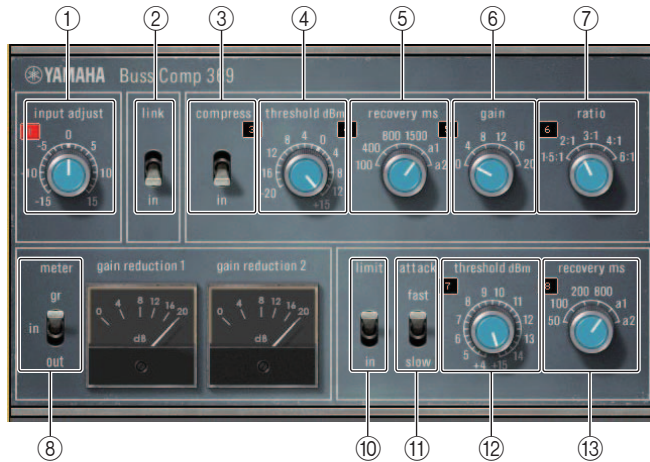

Монтирование STEREO

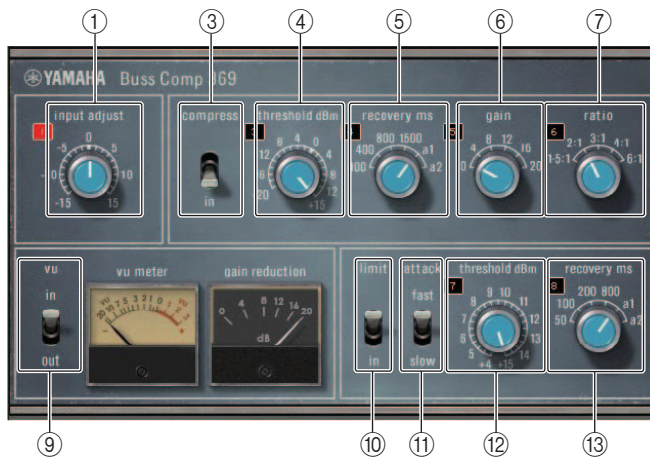

Монтирование DUAL

① INPUT ADJUST

Регулирует усиление входного сигнала. Однако усиление выходного сигнала связано с изменением в обратном направлении, чтобы предотвратить изменение сквозной громкости (когда функции COMP IN и LIMIT IN отключены). Например, если для параметра INPUT ADJUST задано значение +5 дБ, усиление входного сигнала будет +5 дБ, а выходного сигнала — -5 дБ.

Подробнее об использовании INPUT ADJUST см. ниже.

- Если уровень входного сигнала, передаваемый эффектам слишком низкий и не достигает порогового значения, увеличьте усиление входного сигнала.
- Регулируйте качество звука, изменяя уровень входного сигнала, передаваемый на входную схему (аудиообразователь и усилитель класса А).

Структура INPUT ADJUST

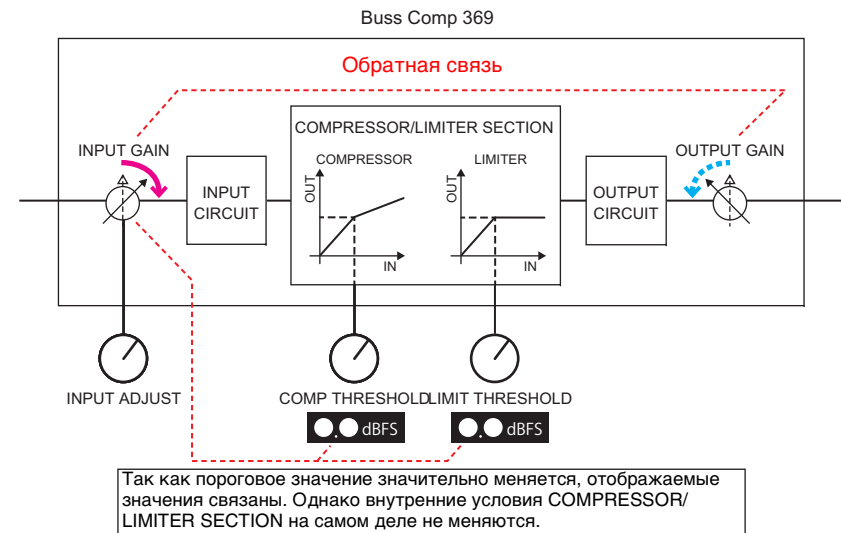

② LINK (Монтирование STEREO)

Включение/выключение Stereo Link

③ COMP IN, разъем входа

Включение/выключение компрессора

④ COMP THRESHOLD

Порог компрессора. Однако меняющееся значение связано с INPUT ADJUST.

⑤ COMP RECOVERY

Время затухания компрессора. Время затухания для a1 (auto 1) и a2 (auto 2) меняются автоматически. a1: меняется автоматически в диапазоне от 100 мс до 2 с. a2: меняется автоматически в диапазоне от 50 мс до 5 с.

⑥ COMP GAIN

Компенсирующее усиление компрессора. Применяется перед лимитером.

⑦ COMP RATIO

Коэффициент компрессора

⑧ METER SELECT (Монтирование STEREO)

Выбор источника сигнала для индикатора. Можно выбрать IN (уровень входного сигнала), GR (уменьшение усиления) и OUT (уровень выходного сигнала). Если источник изменяется, индикатор также меняется следующим образом: VU/GR/VU.



⑧

Если «METER» — IN



⑧

Если «METER» — GR



⑧

Если «METER» — OUT

⑨ VU SELECT (Монтирование DUAL)

Выбор источника сигнала для индикатора VU. Можно выбрать уровень входного сигнала или уровень выходного сигнала.

⑩ LIMIT IN

Включение и выключение лимитера.

⑪ LIMIT ATTACK

Время атаки лимитера. FAST: 2 мс, SLOW: 4 мс

⑫ LIMIT THRESHOLD

Порог лимитера. Однако меняющееся значение связано с INPUT ADJUST.

⑬ LIMIT RECOVERY

Время затухания лимитера. Время затухания для a1 (auto 1) и a2 (auto 2) меняются автоматически. a1: меняется автоматически в диапазоне от 100 мс до 2 с. a2: меняется автоматически в диапазоне от 50 мс до 5 с.

■ MBC4

Этот четырехполосный компрессор использует технологию VCM и имеет функциональный и удобный пользовательский интерфейс. Схемы снижения усиления MBC4 обладают всеми преимуществами музыкальных характеристик аналоговых компрессоров. Это позволяет осуществлять плавное управление динамикой при сохранении аудиоизображения. Кроме того, используя графический экран, можно визуально управлять аудиоизображением.

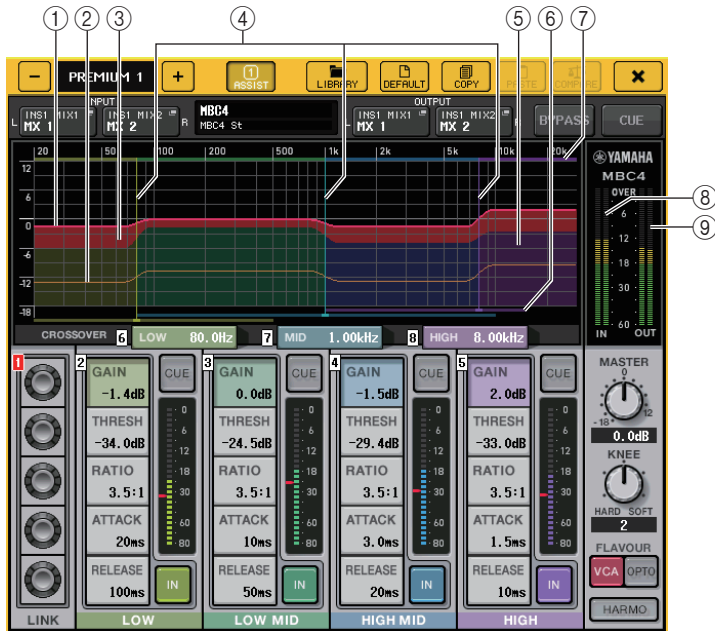

① GAIN LINE

Эта горизонтальная красная линия служит для индикации параметра GAIN для каждой полосы.

② MAXIMUM GR GUIDELINE

Эта горизонтальная оранжевая линия является контрольной линией максимального снижения усиления. Это просто контрольная линия, а не жесткое ограничение максимального снижения усиления.

③ GR ZONE

Эта область красного цвета изменяется в зависимости от величины снижения усиления для каждой полосы.

④ CROSSOVER LINE

Эти вертикальные линии служат для индикации параметров CROSSOVER для каждой полосы.

⑤ CROSSOVER ZONE

Эти области с цветом, соответствующим цвету полосы, изменяются в соответствии с параметром CROSSOVER для каждой полосы.

⑥ CROSSOVER RANGE

Эта горизонтальная панель цвета полосы показывает диапазон для параметра CROSSOVER каждой полосы.

⑦ CROSSOVER BAND WIDTH

Эта горизонтальная панель цвета полосы изменяется в соответствии с параметром CROSSOVER каждой полосы.

⑧ Индикатор INPUT

Указывает уровень входного сигнала.

В режиме DUAL (Двойной) появляется один индикатор, в режиме STEREO (Стерео) — два индикатора.

⑨ Индикатор OUTPUT

Служит для индикации уровня выходного канала.

В режиме DUAL (Двойной) появляется один индикатор, в режиме STEREO (Стерео) — два индикатора.

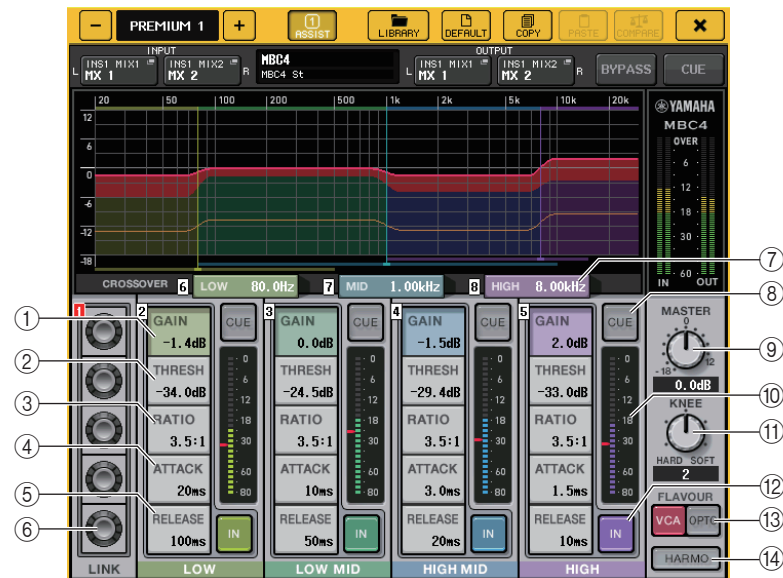

① GAIN (Усиление)

Регулировка усиления выходного сигнала каждой полосы частот.

② THRESH

Служит для регулировки порогового значения, при котором для каждой полосы начинает применяться компрессия. Это значение также показывается красным маркером на ⑩ индикаторе INPUT.

③ RATIO

Регулировка коэффициента сжатия для каждой полосы.

④ АТТАК

Регулировка времени атаки компрессора для каждой полосы.

⑤ RELEASE

Регулировка времени затухания компрессора для каждой полосы.

⑥ Регулятор LINK

Используется для связи и регулировки четырех полос для выбранного параметра. Однако если параметр в любой области частот достигает своего максимального или минимального значения, операция связывания выключается. Параметры, которые можно связывать и регулировать, отображаются цветом полосы, как показано ниже.

**⑦ CROSSOVER**

Регулирует частоту пересечения при разделении частотного диапазона на несколько полос.

⑧ Кнопка CUE

Выполняет мониторинг соответствующего выхода для каждой полосы. Если кнопка CUE нажата, она приобретает цвет, показанный ниже.



Если кнопка IN выключена, выполняется мониторинг некомпьюрированного звука. Кнопки CUE можно одновременно включать для нескольких полос.

⑨ Регулятор MASTER GAIN

Регулировка усиления для конечного выходного сигнала.

⑩ Индикатор INPUT

Индикация входного уровня для аудиосигналов, передаваемых на каждую полосу.

⑪ Регулятор KNEE

Регулировка типа компрессора.

⑫ Кнопка IN

Включение или выключение каждой полосы. Если эта кнопка отключена, цвет полосы для выбранной области меняется на серый, как показано ниже.



Также, если эта кнопка отключена, поле COMPRESSOR для выбранной полосы становится серым.



Вы можете регулировать все параметры, даже если эта кнопка отключена.

⑬ Кнопка FLAVOUR

Переключает тип компрессора между точной операцией VCA и естественной операцией OPTO.

⑭ Кнопка HARMONICS

Включение/выключение аналоговых схем, имитирующих музыкальные обертоны.

Использование библиотек графического эквалайзера, параметрического эквалайзера, эффекта и Premium Rack

■ Библиотека GEQ/PEQ

Используйте библиотеку GEQ или PEQ для сохранения и загрузки настроек графического и параметрического эквалайзера. Все модули GEQ и PEQ, используемые на консоли серии CL, могут обращаться к этой библиотеке GEQ или PEQ. Несмотря на наличие двух типов 31BandGEQ и Flex15GEQ в библиотеке GEQ вы можете восстанавливать объекты между различными типами. Однако в Flex15GEQ можно восстановить только настройки эквалайзера 31BandGEQ, использующего менее 15 полос частот.

Из библиотеки можно загрузить 200 объектов. Номер 000 является предустановленным значением только для чтения, остальные номера библиотеки можно свободно считывать или записывать.

Для загрузки объекта из библиотеки GEQ нажмите кнопку LIBRARY (Библиотека) в верхней части окна GEQ EDIT (Редактирование графического эквалайзера). Для загрузки объекта из библиотеки PEQ нажмите кнопку LIBRARY (Библиотека) в верхней части окна PEQ EDIT (Редактирование параметрического эквалайзера).

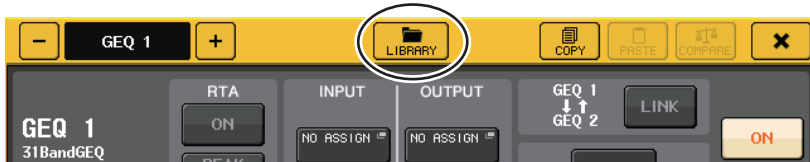

ПРИМЕЧАНИЕ

- Операции сохранения и загрузки выполняются для отдельных модулей GEQ. Применительно к одной стойке можно сохранять и восстанавливать два модуля Flex15GEQ или 8BandPEQ независимо как A и B.
- Чтобы открыть окно GEQ EDIT или PEQ EDIT, нажмите на контейнер стойки в поле GEQ.

■ Библиотека эффектов

«Библиотека эффектов» служит для сохранения и вызова настроек эффектов. Из библиотеки эффектов можно загрузить 199 объектов. Объекты 1–27 являются встроенными объектами, предназначенными только для чтения, и соответствуют типам эффектов 1–27. Остальные номера библиотеки можно свободно считывать и записывать.

Для загрузки объекта из библиотеки эффектов нажмите кнопку LIBRARY (Библиотека) в верхней части окна EFFECT EDIT (Редактирование эффекта).



■ Библиотека Premium Rack

Можно использовать библиотеку Premium Rack для сохранения и загрузки настроек Premium Rack. Эта библиотека содержит 101 объект (с № 000 по № 100). Объект № 000 является встроенной настройкой. Все объекты библиотеки, кроме № 000, можно свободно считывать и записывать.

Для загрузки объекта из библиотеки Premium Rack нажмите кнопку LIBRARY (Библиотека) в верхней части окна для соответствующего типа.



Устройства ввода-вывода и внешние предусилители

В этой главе описаны способы использования устройства ввода-вывода и внешнего предусилителя, подключенного к консоли серии CL. Прежде чем продолжить, используйте DANTE SETUP (Настройка Dante) для указания подключаемых устройств ввода-вывода. Дополнительную информацию см. в «Подключение устройства ввода-вывода в аудиосети Dante» (стр. стр. 251).

Использование устройства ввода-вывода

Консоли серии CL обеспечивают возможность дистанционного управления параметрами каналов устройства ввода-вывода (такой как стойка серии R), подключенной к разъему Dante.

Подключение устройства ввода-вывода

Ниже описано подключение устройства ввода-вывода, подключенного к разъему Dante, к аудиосети Dante.

ШАГ

1. Подключение консолей серии CL к устройствам ввода-вывода
2. В области доступа к функциям нажмите кнопку I/O DEVICE (Устройство ввода-вывода).
3. В верхней части экрана I/O DEVICE (Устройство ввода-вывода) нажмите вкладку DANTE PATCH (Подключение Dante).
4. На экране I/O DEVICE (Устройство ввода-вывода) нажмите кнопку DANTE INPUT PATCH (Подключение на входе сети Dante) (страница DANTE PATCH (Подключение Dante)).
5. Нажмите кнопку AUTO SETUP (Автоматическая настройка).
Если требуется отредактировать отдельные подключения, нажмите кнопку выбора порта.
6. На экране I/O DEVICE (Устройство ввода-вывода) нажмите нужное устройство (страница DANTE PATCH (Подключение Dante)).
7. Нажмите кнопку выбора порта в окне OUTPUT PATCH (Подключение на выходе).
8. На экране PORT SELECT (Выбор порта) выберите выходной порт.

Экран I/O DEVICE (Устройство ввода-вывода) (страница DANTE PATCH (Подключение Dante))

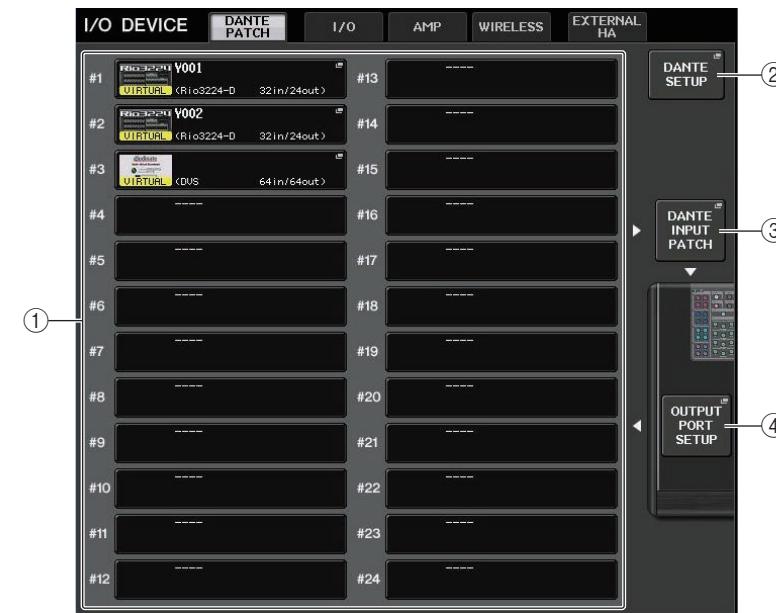

1 Список устройств ввода-вывода

Здесь отображается идентификатор и название модели устройств ввода-вывода. Нажмите здесь, чтобы открыть окно OUTPUT PATCH (Подключение на выходе), в котором можно указать подключение с выходных портов консоли к устройствам ввода-вывода. Если ранее настроенное устройство в настоящее время не существует в аудиосети Dante, слева под названием устройства отображается желтый индикатор «VIRTUAL» (Виртуальное). Если устройства в сети принадлежат к разным DEVICE TYPE (Тип устройства), но обладают одинаковым идентификатором, слева под названием устройства отображается красный индикатор «CONFLICT» (Конфликт). Если несколько устройств обладают одинаковым идентификатором, справа под названием устройства отображается желтый индикатор «DUPLICATE» (Дублирование).

2 Кнопка DANTE SETUP (Настройка Dante)

Нажмите эту кнопку, чтобы открыть окно DANTE SETUP (Настройка Dante), в котором можно выполнить настройку аудиосети.

3 Кнопка DANTE INPUT PATCH (Подключение на входе сети Dante)

Нажмите эту кнопку, чтобы открыть окно DANTE INPUT PATCH (Подключение на входе сети Dante), в котором можно выбрать любой из 64 каналов, по которому будут поступать сигналы с устройств ввода-вывода на консоль.

4 Кнопка OUTPUT PORT SETUP (Настройка выходных портов)

Нажмите эту кнопку, чтобы перейти на вкладку PATCH VIEW 1 (Представление подключения 1) окна OUTPUT PORT (Выходной порт), где можно выбрать 64 канала, которые будут являться выходом с выходных портов консоли на устройства ввода-вывода.

Окно DANTE INPUT PATCH (Подключение на входе сети Dante)

Отображается при нажатии кнопки DANTE INPUT PATCH (Подключение на входе сети Dante) на экране I/O DEVICE (Устройство ввода-вывода) (страница DANTE PATCH (Подключение Dante)). Укажите 64 канала, по которым будут поступать сигналы с устройств ввода-вывода на консоль.



1 Кнопка LIBRARY (Библиотека)

Позволяет сохранить в библиотеке или загрузить из библиотеки настройки DANTE INPUT PATCH (Подключение на входе сети Dante). В библиотеке можно сохранить десять наборов настроек.

2 Кнопка AUTO SETUP (Автоматическая настройка)

Текущее состояние подключения устройства ввода-вывода будет установлено, и входное подключение к консоли будет выполнено автоматически в соответствии с порядком регистрации устройств в списке устройств ввода-вывода.

При нажатии этой кнопки всплывает диалоговое окно с запросом на подтверждение выполнения автоматического подключения. Нажмите кнопку OK, чтобы выполнить автоматическое подключение. В противном случае нажмите кнопку CANCEL (Отмена), чтобы вернуться к предыдущему экрану.

3 Кнопки выбора порта

Нажмите эту кнопку, чтобы открыть окно PORT SELECT (Выбор порта). В верхней строке кнопки отображаются идентификатор устройства Dante (шестнадцатеричный) и номер канала (десятичный).

В нижней строке кнопки отображаются первые восемь символов метки канала (метки аудиоканала Dante) для каждого порта.

Если подключение не назначено, в верхней строке отобразится «---», а нижняя строка останется пустой.



ПРИМЕЧАНИЕ

- При подключении устройства ввода-вывода, которое не поддерживается серией CL, в верхней строке кнопки отобразятся первые четыре буквы метки устройства, дефис «-» и номер канала (десятичный).
- Если подключена консоль серии CL, для верхней строки кнопок отображается «CL#X» (где X — идентификатор подключенной консоли CL).
- Если метка аудиоканала Dante не указана, в нижней строке отображается номер канала.
- Метку аудиоканала Dante можно задать с помощью программного обеспечения Dante Controller компании Audinate. Свежую информацию см. на веб-сайте профессиональных аудиоустройств Yamaha.
<http://www.yamahaproaudio.com/>

Окно PORT SELECT (Выбор порта)

Отображается при нажатии кнопки выбора порта в окне DANTE INPUT PATCH (Подключение на входе сети Dante) или OUTPUT PATCH (Подключение на выходе). При изменении подключения выберите порт ввода-вывода.

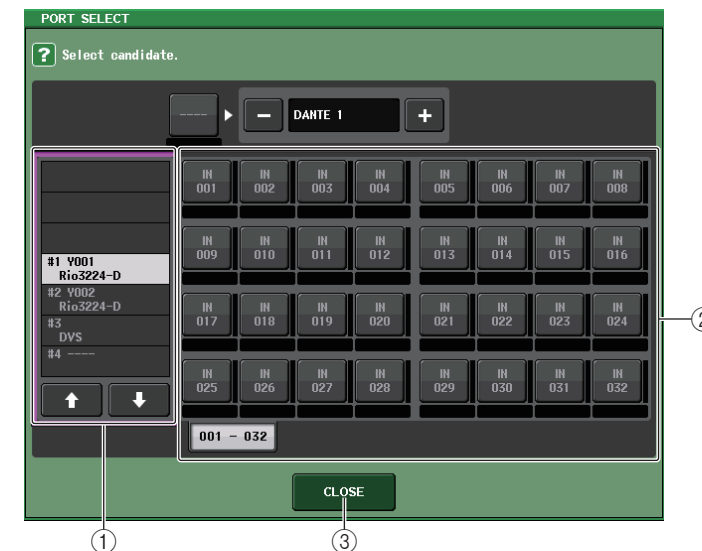

1 Список выбора категории

Позволяет выбрать устройство ввода-вывода, содержащее входной порт, который необходимо назначить.

2 Кнопки выбора порта

Служат для выбора входного порта.

3 Кнопка CLOSE (Закреть)

Завершает настройку и закрывает окно.

Окно OUTPUT PATCH (Подключение на выходе)

Отображается при нажатии устройства на экране I/O DEVICE (Устройство ввода-вывода) (страница DANTE PATCH (Подключение Dante)). Задаёт подключение на выходе.

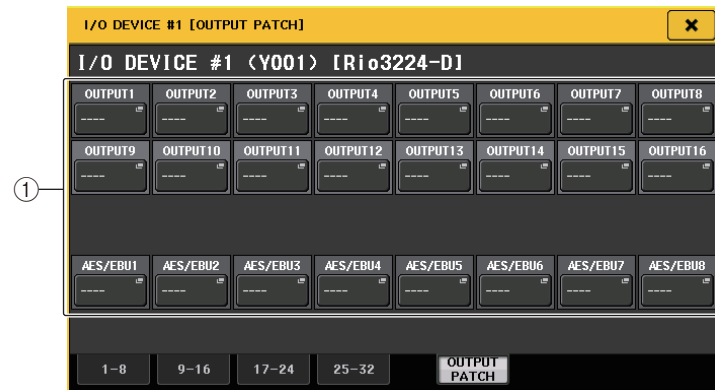

① Кнопки выбора порта

Нажмите одну из кнопок, чтобы открыть всплывающее окно PORT SELECT (Выбор порта).

Дистанционное управление модулем R

В данном разделе описывается, как удаленно управлять модулем серии R, подключенным к разъему Dante.

ШАГ

1. В верхней части экрана I/O DEVICE (Устройство ввода-вывода) нажмите вкладку ввода-вывода, чтобы отобразить экран I/O DEVICE (Страница ввода-вывода).
2. Нажмите стойку, в которой смонтировано устройство ввода-вывода с функциями предусилителя.
3. Откройте экран I/O DEVICE HA для дистанционного управления предусилителем на устройстве ввода-вывода.
4. Для дистанционного управления предусилителем с входного канала нажмите регулятор в секции SELECTED CHANNEL (Выбранный канал), чтобы отобразить экран SELECTED CHANNEL VIEW (Представление выбранного канала).
5. Нажмите поле GAIN/PATCH (Усиление/подключение) канала, который необходимо настроить. Откроется окно GAIN/PATCH (Усиление/подключение).
6. Управляйте предусилителем устройства ввода-вывода в окне GAIN/PATCH (Усиление/подключение).
7. По завершении настройки нажмите крестик, чтобы закрыть окно.
8. Нажмите стойку, в которой смонтировано устройство ввода-вывода на стороне OUTPUT (Выход).
9. Укажите нужный выходной порт в окне OUTPUT PATCH (Подключение на выходе). См. шаг 7 в разделе «Подключение устройства ввода-вывода» (стр. 167).

Экран I/O DEVICE (страница ввода-вывода)

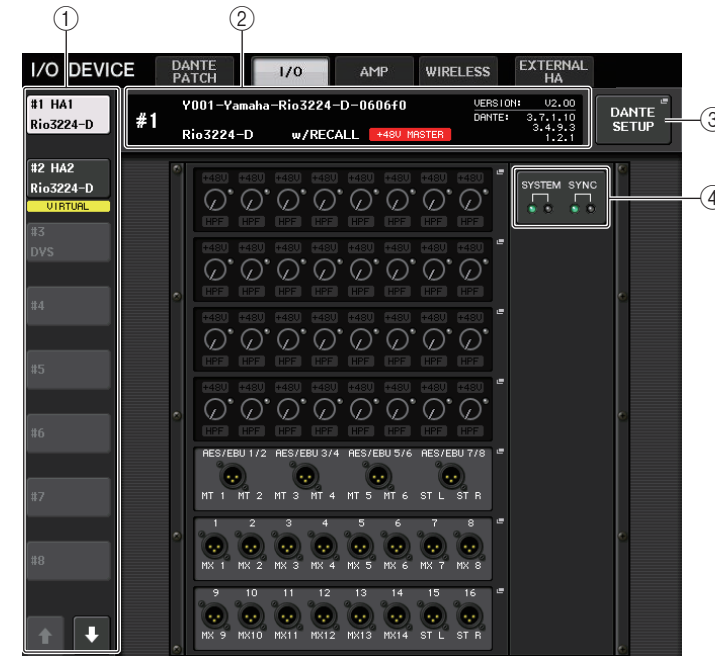

① Кнопки переключения отображения

Нажмите одну из этих кнопок для просмотра соответствующего устройства ввода-вывода. Если нажать и удерживать эту кнопку, все индикаторы соответствующего устройства ввода-вывода начнут мигать. Подробнее об индикаторах VIRTUAL/CONFLICT/DUPLICATE (Виртуальное/конфликт/дублирование) под кнопкой см. (1) в разделе «Список устройств ввода-вывода» (P.167).

② Идентификатор / название модели

Здесь отображается идентификатор, название модели и версия устройства ввода-вывода. Если кнопка WITH RECALL включена на экране REMOTE HA SELECT, отображается строка «w/RECALL». Если переключатель +48V MASTER для подключенного устройства включен, отображается строка «+48V MASTER».

③ Кнопка DANTE SETUP (Настройка Dante)

Нажмите эту кнопку, чтобы открыть окно DANTE SETUP (Настройка Dante), в котором можно выполнить настройку аудиосети.

④ Индикаторы SYSTEM/SYNC

Отображаются сообщения об ошибках, предупреждениях и информационные сообщения. Дополнительную информацию о сообщениях см. в списке сообщений (стр. 271).

■ Отображение предусилителя

Здесь отображаются настройки предусилителя устройства ввода-вывода. Нажмите эту область, чтобы открыть I/O DEVICE HA (Предусилитель устройства ввода-вывода), в котором можно детально настроить параметры предусилителя.



Если нажать клавишу [SEL] входного канала, загорится соответствующий порт. (На внешних консолях серии CL порт не загорается.)

⑤ Регулятор аналогового усиления GAIN

Индикация настройки аналогового усиления. Этот экран служит только для отображения; значение не может быть изменено.

⑥ Индикатор +48V

Указывает, включено или выключено фантомное питание (+48 В) для каждого порта.

⑦ Индикатор OVER (Превышение)

Предупреждает о срезе входного сигнала при перегрузке.

⑧ Индикатор HPF (Фильтр верхних частот)

Указывает, включен или выключен фильтр верхних частот для каждого порта.

■ Экран INPUT (Вход)

Здесь отображаются настройки ввода устройств ввода-вывода, не назначенного REMOTE HA ASSIGN.



Если нажать клавишу [SEL] входного канала, загорится соответствующий порт. (На внешних консолях серии CL порт не загорается.)

■ Экран OUTPUT (Выход)

Здесь отображаются настройки выхода устройства ввода-вывода. Нажмите здесь для доступа к окну OUTPUT PATCH (Подключение на выходе), в котором можно настроить параметры выходного порта устройства ввода-вывода.



Если нажать клавишу [SEL] выходного канала, загорится соответствующий порт. (На внешних консолях серии CL порт не загорается.)

■ Экран RMio64-D

Отображает панель RMio64-D. Изменить настройки можно с помощью кнопок.

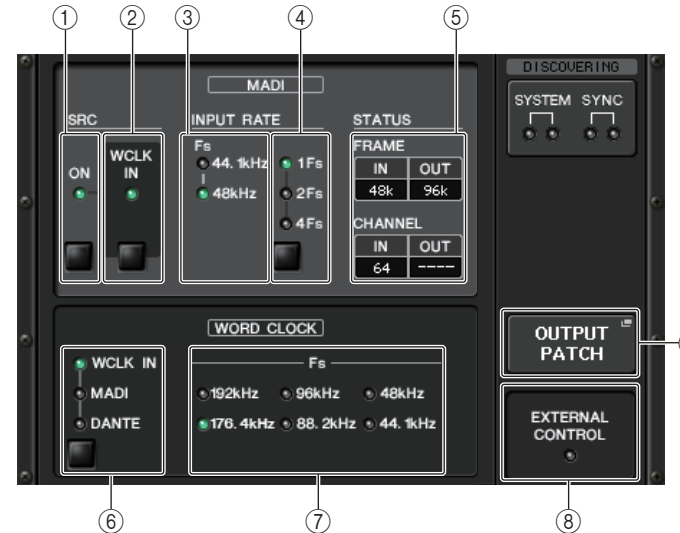

① Индикатор MADI SRC ON Кнопка MADI SRC ON

Отключает и включает SRC (преобразователь частоты дискретизации).

② Индикатор MADI SRC WCLK IN Кнопка MADI SRC WCLK IN

Используйте эту кнопку, чтобы выбрать, будут ли использоваться (индикатор включен) или нет (индикатор выключен) входные данные синхронизации слов разъема MADI WCLK IN FOR SRC на задней панели RMio64-D в качестве стандартных данных синхронизации для SRC.

③ Индикатор MADI INPUT RATE Fs 44.1kHz Индикатор MADI INPUT RATE Fs 48kHz

Автоматическое обнаружение и отображение входного сигнала MADI как 44,1 кГц или 48 кГц. Оба индикатора остаются выключенными, если допустимый входной сигнал MADI не обнаружен.

- ④ **Индикатор MADI INPUT RATE 1Fs**
Индикатор MADI INPUT RATE 2Fs
Индикатор MADI INPUT RATE 4Fs
Кнопка MADI INPUT RATE 1Fs/2Fs/4Fs

Выберите 1Fs (1x), 2Fs (2x) или 4Fs (4x) в зависимости от частоты на входе MADI. Например, для частота на входе MADI — 192 кГц (4 x 48 кГц), убедитесь, что индикатор MADI INPUT RATE Fs 48kHz включен, затем выберите 4Fs.

ПРИМЕЧАНИЕ

Если выбрать 2Fs, модуль автоматически определяет частоту кадра (48 кГц/96 кГц) входного сигнала MADI.

- ⑤ **Состояние MADI STATUS INPUT**
Состояние MADI STATUS OUTPUT

Отображение информации о входном или выходном сигналах MADI (частота кадров / количество каналов).

- ⑥ **Индикатор WORD CLOCK WCLK IN**
Индикатор WORD CLOCK MADI
Индикатор WORD CLOCK DANTE
Кнопки WORD CLOCK WCLK IN/MADI/DANTE

Используется для выбора источника синхронизации слов.

WCLK IN	Служит для использования сигнала синхронизации слов, который поступает на вход разъема WORD CLOCK IN на задней панели RMio64-D. Эти индикаторы мигают, если не обнаружен входной сигнал синхронизации слов.
MADI	Использует синхронизацию слов входного сигнала MADI. Эти индикаторы мигают, если не обнаружен входной сигнал синхронизации слов.
DANTE	Использует синхронизацию слов из сети Dante.

- ⑦ **Индикатор WORD CLOCK Fs**

Отображение частоты синхронизации слов устройства. Мигает, если синхронизация отсутствует.

- ⑧ **Индикатор EXTERNAL CONTROL**

Этот индикатор загорается, если существует действительный параметр, который можно контролировать только в режиме дистанционного управления.

Сведения о параметрах, которые можно контролировать в режиме дистанционного управления, см. в разделе «Дистанционное управление» в руководстве пользователя RMio64-D.

- ⑨ **Кнопка OUTPUT PATCH (Подключение на выходе)**

Нажмите эту кнопку для доступа к окну OUTPUT PATCH (Подключение на выходе), в котором можно настроить параметры выходного порта RMio64-D.

■ **Экран RSio64-D**

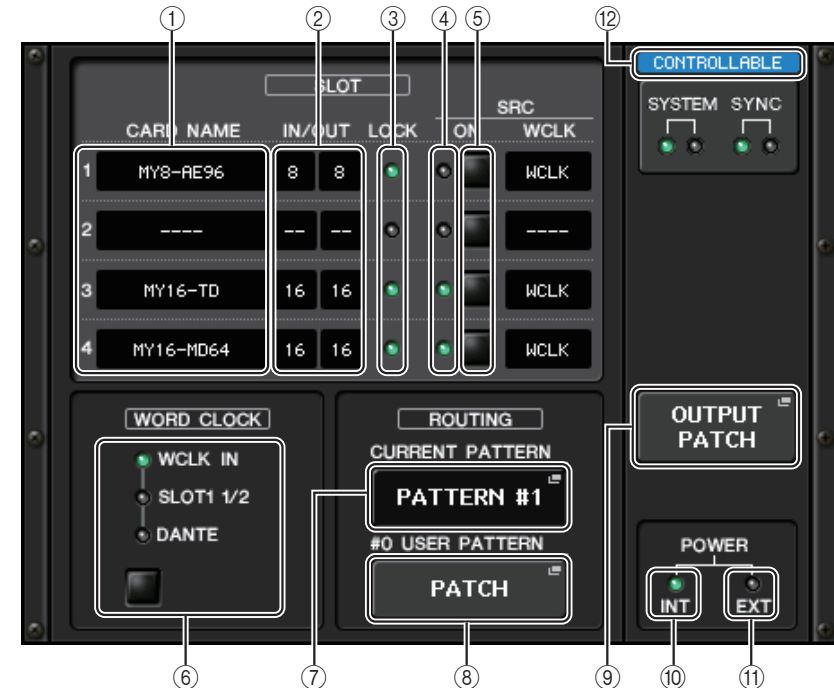

- ① **CARD NAME (название платы)**

Здесь указаны названия плат, установленных в гнезда 1–4. Если плат не установлено, отображается строка «----».

- ② **IN/OUT PORT (порт ввода-вывода)**

Здесь указано количество портов ввода и вывода для плат, установленных в гнезда 1–4. Если плат не установлено, отображается «--».

③ **Индикаторы SLOT 1–4 LOCK**

Это индикаторы состояния синхронизации слов для гнезд 1–4. Если синхронизация слов работает нормально режиме, индикатор зеленого цвета.

Не горит	В гнезде отсутствует плата. Либо в гнезде установлена плата, которая не поддерживается.
Зеленый (горит непрерывно) LOCK (блокировка)	Указывает, что с платы поступает сигнал синхронизации, синхронизированный по источнику синхронизации, выбранному с помощью клавиши выбора [WORD CLOCK] (синхронизация слов). Если внешнее устройство подключено к соответствующему гнезду, ввод-вывод между этим устройством и RSio64-D выполняется надлежащим образом. Если частота сэмплирования близка, это состояние может отображаться даже при отсутствии синхронизации.
Зеленый (мигает) SYNC ERROR (ошибка синхронизации)	Указывает, что с платы поступает правильный сигнал синхронизации, но он не синхронизирован с источником синхронизации, выбранным с помощью клавиши выбора [WORD CLOCK] (синхронизация слов). Если внешнее устройство подключено к соответствующему гнезду, ввод-вывод между этим устройством и RSio64-D не может осуществляться. Включите SRC ON для надлежащего ввода-вывода.
Красный (горит непрерывно) UNLOCK (разблокировка)	С платы не поступает правильный сигнал синхронизации. Если внешнее устройство подключено к соответствующему гнезду, ввод-вывод между этим устройством и RSio64-D не может осуществляться.
Красный (мигает) WRONG WORD CLOCK (неправильная синхронизация слов)	Частота источника синхронизации, выбранного с помощью клавиши выбора [WORD CLOCK] (синхронизация слов), находится за пределами диапазона рабочих частот установленной в гнездо платы. Либо задайте частоту источника синхронизации, которая находится в пределах рабочего диапазона платы, либо включите [SRC] ON. В случае аналоговой платы при включении [SRC] ON устанавливается встроенная в RSio64-D частота 48 кГц.

④ **Индикаторы SLOT 1–4 SRC**

Это индикаторы состояния преобразователя частоты сэмплирования Sampling Rate Converter (SRC) для гнезд 1–4.

Не горит	Режим SRC выключен.
Зеленый (горит непрерывно)	Режим SRC включен, и сигнал синхронизации, выбранный DIP-переключателями SRC WCLK на RSio64-D, поступает надлежащим образом.
Красный (горит непрерывно)	Режим SRC включен, но соответствующий сигнал синхронизации не поступает на вход. Сигнал синхронизации, выбранный DIP-переключателями SRC WCLK на RSio64-D, не поступает на вход или находится за пределами рабочего диапазона. Либо выключите SRC, либо измените настройки DIP-переключателя.

ПРИМЕЧАНИЕ

Используйте DIP-переключатели SRC WCLK на RSio64-D для настройки сигнала синхронизации SRC, посылаемого на плату Mini-YGDAI, установленную в гнездо.

⑤ **Кнопки SLOT 1–4 SRC**

Используются для включения или выключения как IN (вход), так и OUT (выход) для каждого гнезда.

⑥ **Кнопка выбора WORD CLOCK (синхронизация слов)**

Используется для выбора источника синхронизации слов для RSio64-D.

- Индикатор WORD CLOCK WCLK IN
- Индикатор WORD CLOCK SLOT1 1/2
- Индикатор WORD CLOCK DANTE

Указывает состояние источника синхронизации слов для RSio64-D.

WCLK IN	Горит при использовании сигнала синхронизации слов, который поступает с разъема WORD CLOCK IN на задней панели RSio64-D. Мигает ^{*1} , если действительный сигнал синхронизации слов не поступает.
SLOT1 1/2	Горит при использовании синхронизации слов для каналов 1/2 гнезда 1 для RSio64-D. Мигает ^{*1} , если действительный сигнал синхронизации слов не поступает. При использовании MY8-AEB ^{*2} используется синхронизация слов для каналов 7/8.
DANTE	Горит при использовании синхронизации слов для сети Dante ^{*3} . (Если действительный сигнал из сети Dante не поступает, сигнал синхронизации генерирует внутренний модуль Dante.)

*1 Мигает, если используется ввод-вывод синхронизации слов Dante^{*3}.

*2 Если вы используете MY8-AEB, установите переключатель AE↔RSVD для платы в положение RSVD.

*3 При изменении частоты синхронизации слов сети Dante используйте приложение Dante Controller.

⑦ **Кнопка CURRENT PATTERN (текущая схема)**

При нажатии этой кнопки на экране отображается выбранная в настоящий момент на RSio64-D схема маршрутизации. При переключения схемы маршрутизации на RSio64-D новая схема применяется в течение 3 секунд.

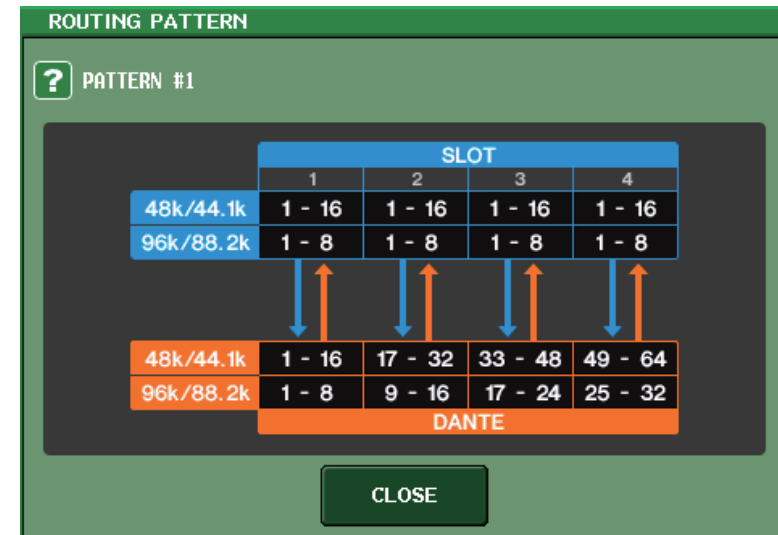

8 Кнопка USER PATTERN (схема пользователя)

Нажмите эту кнопку, чтобы открыть окно для настройки пользовательской схемы маршрутизации аудио на RSio64-D. Подключитесь к нужным выходным портам гнезд и сети Dante.

ПРИМЕЧАНИЕ

Также можно подключить одно гнездо к другому (в том числе к самому себе). Однако подключить сеть Dante к сети Dante нельзя.

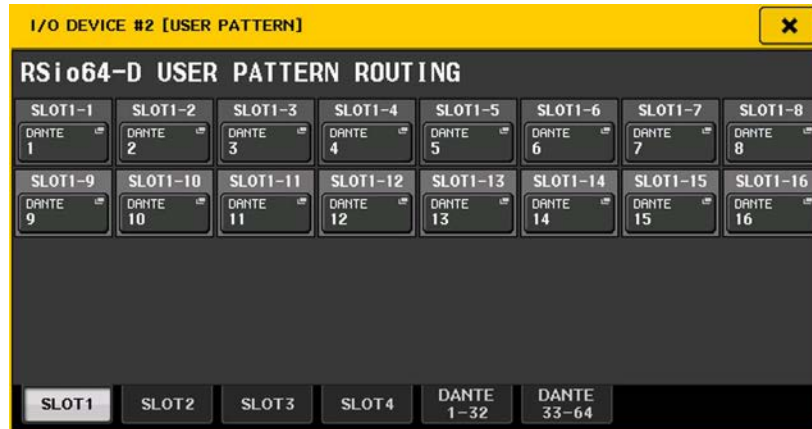
**9 Кнопка OUTPUT PATCH (подключение на выходе)**

Нажмите эту кнопку, чтобы открыть окно OUTPUT PATCH (подключение на выходе), в котором можно настроить 64 канала сети Dante, которые будут поступать с консоли на RSio64-D.

10 Индикатор POWER INT (источник питания внутр.)

Указывает состояние источника питания AC IN для RSio64-D. Если питание выключено, питание на AC IN не подается и индикатор не горит.

11 Индикатор POWER EXT (источник питания внеш.)

Указывает состояние источника питания EXT DC INPUT для RSio64-D. Если источник питания включен, индикатор горит. Этот индикатор не зависит от положения выключателя питания.

12 Индикатор состояния управления

Указывает состояние управления устройством.

DISCOVERING	Поиск устройства для управления
DECLINED	Найдено подлежащее контролю устройство, но подключение отклонено
CONNECTING	Подключение к устройству
SYNCHRONIZING	Синхронизация с устройством
CONTROLLABLE	Устройством можно управлять

Добавлена функция управления предусилителями сторонних производителей

Теперь с консоли можно управлять поддерживаемыми предусилителями сторонних производителей. Для управления предусилителями зарегистрируйте поддерживаемые устройства в окне DANTE SETUP (настройка Dante).

ПРИМЕЧАНИЕ

В режиме PREVIEW (предварительный просмотр) изменения параметров предусилителя, выполненные на консоли, к устройству не применяются. Включить или выключить параметр WITH RECALL (с загрузкой) можно в окне REMOTE HA ASSIGN (назначение дистанционного предусилителя). Вы можете сохранять/загружать библиотеки сцен и файлы.

Вы можете зарегистрировать до 8 устройств, в том числе модули серии R. Вы также можете зарегистрировать устройство, UNIT ID (код устройства) которого совпадает с кодом уже зарегистрированного устройства, в том числе модуль серии R. Параметры предусилителя можно отрегулировать заранее, даже если соединение с устройством для управления не установлено.

Можно управлять следующими параметрами.



- 1 **включение/выключение фантомного питания (+48 В) предусилителя;**
- 2 **усиление предусилителя;**
- 3 **включение/выключение HPF (фильтра верхних частот) усилителя.**

ПРИМЕЧАНИЕ

Индикатор на правой стороне стойки указывает состояние управления устройством.



Поиск устройства для управления

Найдено подлежащее контролю устройство, но подключение отклонено

Подключение к устройству

Синхронизация с устройством

Устройством можно управлять

С входных каналов, подключенных к целевому устройству, можно выполнить следующие последовательности действий:

- сохранение/загрузка библиотеки входного канала (input channel library);
- задания канала (связывание каналов и др.);
- элементы управления предусилителем на уровне пользователя (только при управлении предусилителем с входного канала);
- AG-DG LINK (аналогово-цифровая связь).

ПРИМЕЧАНИЕ

Данную последовательность действий невозможно выполнить на устройствах, которые не поддерживают функцию Gain Compensation (компенсация усиления).

Окно I/O DEVICE HA (Предусилитель устройства ввода-вывода)

Отображается при нажатии стойки, в которой смонтировано устройство ввода-вывода на стороне предусилителя. В этом окне можно дистанционно управлять предусилителем на устройстве ввода-вывода с консоли серии CL, используя регуляторы и кнопки на экране или многофункциональные регуляторы.



- ① **+48V MASTER (Главное питание +48 В)**
Указывает, включено или выключено главное фантомное питание устройства ввода-вывода. (Включение или выключение выполняется на самом устройстве ввода-вывода.)
- ② **Кнопка +48V**
Включает или выключает фантомное питание для каждого канала.
- ③ **Регулятор GAIN (Усиление)**
Индикация усиления предусилителя на устройстве ввода-вывода. Для регулировки значения выберите регулятор нажатием и используйте многофункциональные регуляторы. Измеритель уровня, расположенный непосредственно справа от регулятора, указывает уровень входного сигнала для соответствующего порта.
- ④ **Кнопка GC (Компенсация усиления)**
Включение или выключение функции компенсации усиления, которая поддерживает постоянный уровень сигнала в аудиосети.
- ⑤ **Регулятор FREQUENCY (Частота) / кнопка HPF (Фильтр верхних частот)**
Эти контроллеры служат для включения или выключения фильтра верхних частот, встроенного в предусилитель устройства ввода-вывода, а также настройки частоты среза. Выбрав нажатием регулятор FREQUENCY (частота), можно настроить его значение с помощью соответствующего многофункционального регулятора.
- ⑥ **Вкладки для переключения отображаемых портов**
Эти вкладки служат для переключения портов, отображаемых в окне I/O DEVICE HA (Предусилитель устройства ввода-вывода).

⑦ **Кнопка GC ALL ON (Компенсация усиления всех вкл.) / кнопка GC ALL OFF (Компенсация усиления всех выкл.)**

Включение и выключение функции компенсации усиления для всех входных каналов одновременно.

⑧ **Индикатор GC (Компенсация усиления)**

Если включена функция компенсации усиления, этот индикатор показывает фиксированное значение усиления, передаваемое в аудиосеть.

■ **Удаленное управление с входных каналов**

Для удаленного управления предусилителем устройства ввода-вывода с входного канала консоли серии CL используйте окно GAIN/PATCH (Усиление/подключение) соответствующего канала.



Дистанционное управление усилителем

В данном разделе описывается, как удаленно управлять модулем AMP (Предусилитель), подключенным к разъему Dante.

ШАГ

1. В верхней части экрана I/O DEVICE (Устройство ввода-вывода) нажмите вкладку AMP (Предусилитель).
2. Нажмите устройство ввода-вывода, отображаемое на экране I/O DEVICE (Устройство ввода-вывода) (страница AMP (Предусилитель)).
3. Укажите нужный выходной порт в окне OUTPUT PATCH (Подключение на выходе). См. шаг 7 в разделе «Подключение устройства ввода-вывода» (стр. 167).

Экран I/O DEVICE (Устройство ввода-вывода) (страница AMP (Предусилитель))

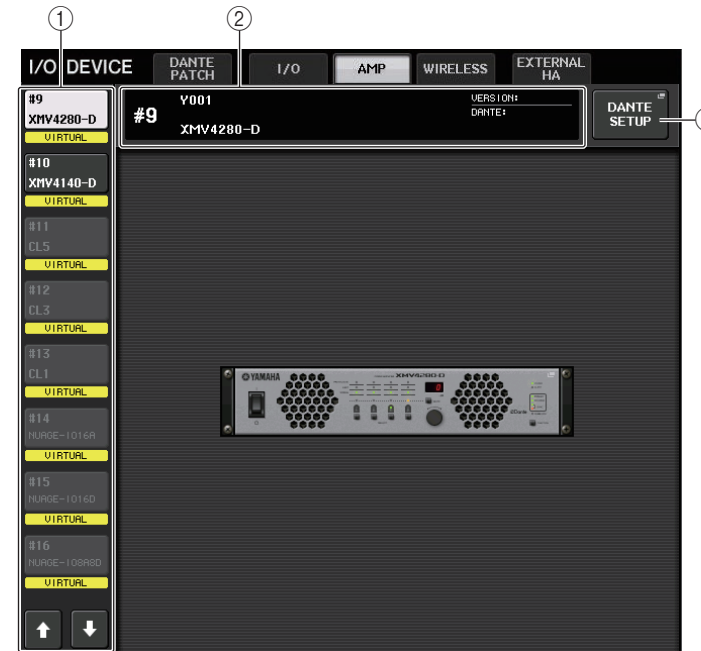

① **Кнопки переключения отображения**

Нажмите одну из этих кнопок для просмотра соответствующего устройства ввода-вывода. Подробнее об индикаторах VIRTUAL/CONFLICT/DUPLICATE (Виртуальное/конфликт/дублирование) под кнопкой см. ① в разделе «Список устройств ввода-вывода» (P.167).

② **Идентификатор / название модели**

Здесь отображается идентификатор, название модели и версия устройства ввода-вывода.

③ **Кнопка DANTE SETUP (Настройка Dante)**

Нажмите эту кнопку, чтобы открыть окно DANTE SETUP (Настройка Dante), в котором можно выполнить настройку аудиосети.

Дистанционное управление модулем WIRELESS (Беспроводная сеть)

В данном разделе описывается, как удаленно управлять модулем WIRELESS (Беспроводная сеть), подключенным к разъему Dante.

ПРИМЕЧАНИЕ

Серия CL версии 4 поддерживает следующие два изделия:

- Shure ULXD4Q
- Shure ULXD4D

Для обоих этих изделий используйте версию 1.6.6 (или более позднюю) для приемника и микрофона. Режим SPLIT (Режим разделения) нельзя использовать для режима сети Dante. Используйте настройки серии CL. Также обратите внимание, что дистанционное управление невозможно, если используется дублирующее подключение (REDUNDANT) и работает вспомогательная сеть (SECONDARY).

ШАГ

1. В верхней части экрана I/O DEVICE (Устройство ввода-вывода) нажмите вкладку WIRELESS (Беспроводная сеть).
2. Нажмите устройство ввода-вывода, отображаемое на экране I/O DEVICE (Устройство ввода-вывода) (страница WIRELESS (Беспроводная сеть)).
3. Укажите нужный выходной порт в окне OUTPUT PATCH (Подключение на выходе). См. шаг 7 в разделе «Подключение устройства ввода-вывода» (стр. 167).

Экран I/O DEVICE (Устройство ввода-вывода) (страница WIRELESS (Беспроводная сеть))

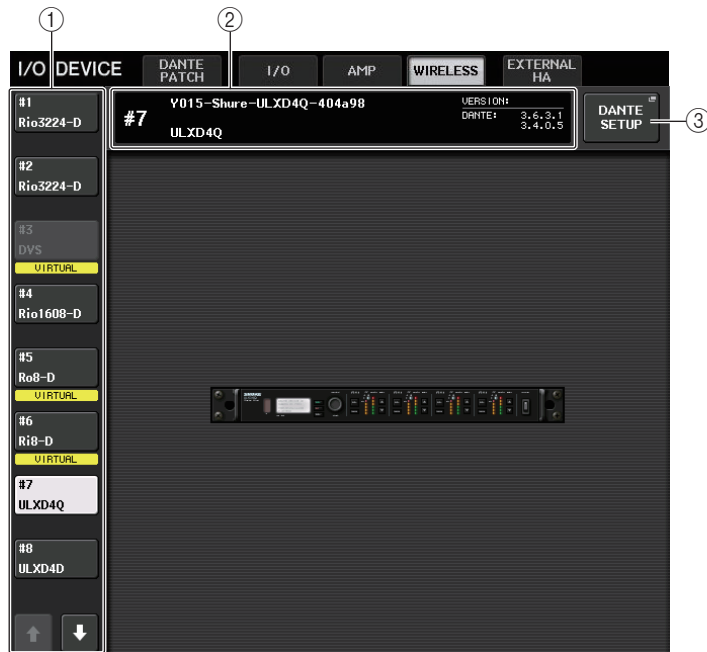

① Кнопки переключения отображения

Нажмите одну из этих кнопок для просмотра соответствующего устройства ввода-вывода. Если нажать и удерживать эту кнопку, все индикаторы соответствующего устройства ввода-вывода начнут мигать.

Подробнее об индикаторах VIRTUAL/CONFLICT/DUPLICATE (Виртуальное/конфликт/дублирование) под кнопкой см. в ① на P.167, «Список устройств ввода-вывода».

② Идентификатор / название модели

Здесь отображается идентификатор, название модели и версия устройства ввода-вывода.

③ Кнопка DANTE SETUP (Настройка Dante)

- Нажмите эту кнопку, чтобы открыть окно DANTE SETUP (Настройка Dante), в котором можно вы...



ПРИМЕЧАНИЕ

Количество каналов зависит от модели.

① Название канала

Отображается название канала, назначенное для приемника. Отображаются только первые четыре символа.

② Частота

Индикация частоты, установленной в настоящий момент для RF-сигнала.

③ Регулятор RX.GAIN

Индикация усиления для приемника. Этот экран служит только для отображения; значение не может быть изменено.

④ Индикатор OL

Горит, если уровень аудиосигнала приемника достигает точки перегрузки.

⑤ Индикатор MUTE

Показывает состояние приглушения аудиосигнала (вкл./выкл.) для приемника.

⑥ Индикатор сигнала RF (Радиочастота)

Сегменты индикатора показывают уровень RF-сигнала. Индикатор активной антенны отображается справа. Он подсвечивает включенную антенну.

ПРИМЕЧАНИЕ

Более подробные сведения о том, как соотносятся число сегментов индикатора и реальная мощность RF-сигнала, см. в руководстве Shure.

⑦ Индикатор заряда батареи

Сегменты индикатора показывают уровень оставшегося заряда батарей.

ПРИМЕЧАНИЕ

Более подробные сведения о том, как соотносятся число сегментов индикатора и максимальная продолжительность работы, см. в руководстве Shure.

⑧ Индикатор состояния управления

Указывает состояние управления устройством.

DISCOVERING Поиск устройства для управления

DECLINED Найдено подлежащее контролю устройство, но подключение отклонено

CONNECTING Подключение к устройству

SYNCHRONIZING Синхронизация с устройством

CONTROLLABLE Устройство можно управлять

ПРИМЕЧАНИЕ

Когда контроль на стороне приемника возможен, значения параметров приемника передаются на консоль.

■ Экран WIRELESS DEVICE

Отображается при выборе требуемого беспроводного устройства на экране I/O DEVICE (страница WIRELESS). Здесь можно задать название канала и предусилитель. Настройка невозможна, если устройство отключено. Обратите внимание, что при подключенном устройстве применяются параметры устройства.



① Кнопка с названием канала

При нажатии этой кнопки отображается экран NAME, позволяющий задать названия каналов на стороне приемника. Можно указать до восьми символов.

② Частота

Индикация частоты, установленной в настоящий момент для RF-сигнала.

ПРИМЕЧАНИЕ

Для изменения частоты RF-сигнала сделайте изменения непосредственно у беспроводном устройстве.

③ Регулятор GAIN

Установка усиления предусилителя для приемника. Для регулировки значения коснитесь экрана, затем нажатием выберите регулятор и используйте многофункциональные регуляторы. Измеритель уровня, расположенный непосредственно справа от регулятора, указывает уровень входного сигнала.

④ Кнопка MUTE

Приглушение аудиосигнала.

⑤ Индикатор сигнала RF (Радиочастота)

Сегменты индикатора показывают уровень RF-сигнала. Индикатор активной антенны отображается справа. Он подсвечивает включенную антенну.

⑥ Индикатор заряда батареи

Сегменты индикатора показывают уровень оставшегося заряда батарей.

ПРИМЕЧАНИЕ

Более подробные сведения о том, как соотносятся число сегментов индикатора и максимальная продолжительность работы, см. в руководстве Shure.

Использование внешнего предварительного усилителя

Если в гнездо консоли CL установлена плата ввода-вывода (например, плата MY16-ES64), которая поддерживает удаленный протокол внешнего предусилителя, вы можете дистанционно управлять с консоли CL некоторыми параметрами внешнего предусилителя (Yamaha SB168-ES или AD8HR), такими как состояние включения/выключения фантомного питания (+48V), усиление и фильтр верхних частот. Подробнее о настройках платы ввода-вывода см. в руководстве пользователя платы ввода-вывода.

Подключение консоли серии CL к устройству AD8HR

Для дистанционного управления устройством AD8HR с консоли серии CL установите плату MY16-ES64 EtherSound в слот 1 на модуле CL, затем с помощью кабеля Ethernet подключите модуль CL к интерфейсному модулю NAI48-ES. Затем подключите разъем HA REMOTE на модуле NAI48-ES к разъему HA REMOTE 1 на устройстве AD8HR, используя 9-контактный кабель RS422 типа D-sub. Такое подключение позволяет дистанционно управлять устройством AD8HR с консоли серии CL.

Для передачи аудиосигналов (поступающих на AD8HR) на консоль серии CL подключите разъем DIGITAL OUT A (или B) на устройстве AD8HR к разъему AES/EBU на модуле NAI48-ES, используя 25-контактный кабель AES/EBU типа D-sub. Сигналы между модулем NAI48-ES и консолью серии CL будут передаваться или приниматься через плату MY16-ES64.

В качестве альтернативы можно использовать последовательное подключение для дистанционного управления несколькими устройствами AD8HR одновременно. Для этого подключите разъем HA REMOTE 2 (Дистанционное управление предусилителем 2) устройства AD8HR к разъему HA REMOTE 1 (Дистанционное управление предусилителем 1) второго устройства AD8HR. При использовании модуля NAI48-ES можно подключить до шести устройств AD8HR. В этом случае для ввода аудиосигналов AD8HR на консоль серии CL следует установить две платы MY16-EX на модуль CL, поскольку каждый слот модуля CL поддерживает до 16 каналов. Затем подключите каждые два из трех и последующие устройства AD8HRs к каждому разъему AES/EBU, используя 25-контактный кабель AES/EBU типа D-sub.

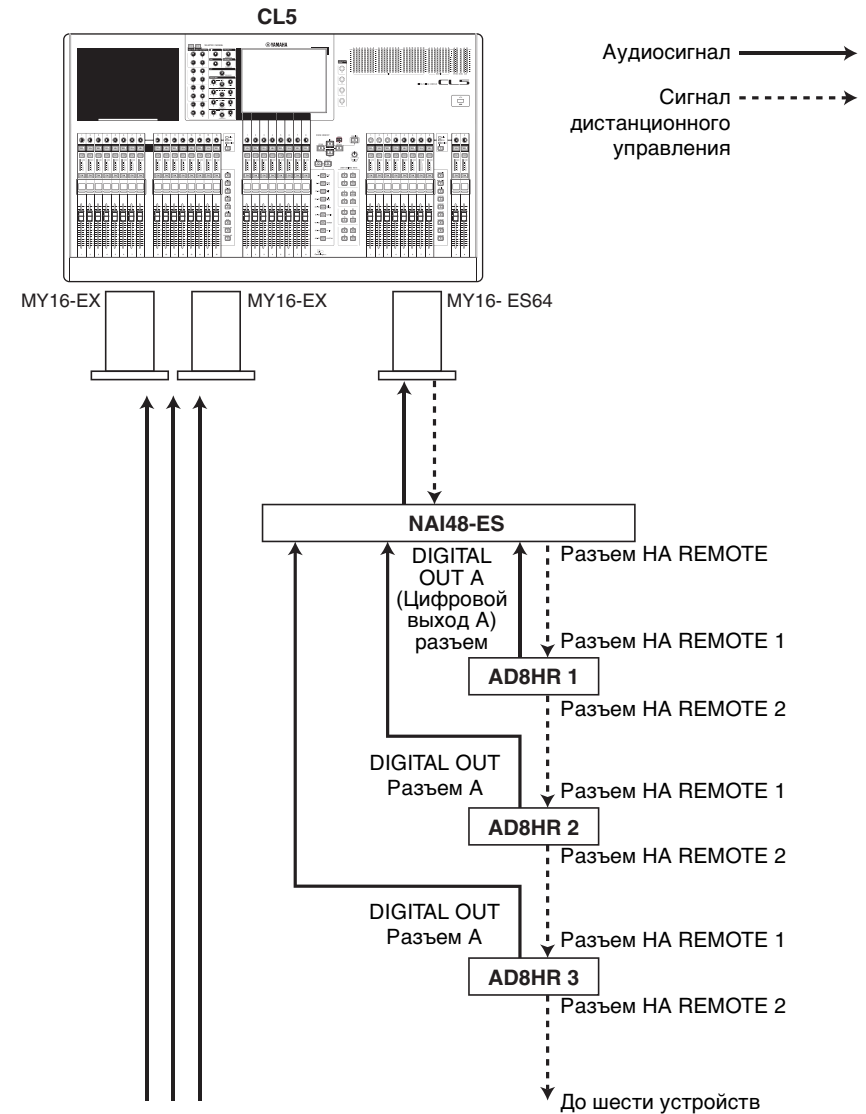

Подключение консоли серии CL к устройству SB168-ES

Для дистанционного управления устройством SB168-ES с консоли серии CL установите плату MY16-ES64 EtherSound в слот 1 на модуле CL, затем с помощью кабеля Ethernet подключите модуль CL к устройству SB168-ES. Такое подключение позволяет дистанционно управлять устройством SB168-ES с консоли серии CL.

В качестве альтернативы можно использовать последовательное подключение или кольцевое соединение и установить две дополнительные платы MY16-EX в слоты на модуле CL, чтобы обеспечить одновременное дистанционное управление максимально тремя устройствами SB168-ES.

ПРИМЕЧАНИЕ

Передача и прием данных дистанционного управления производится только через Гнездо 1 консоли серии CL.

Сеть с последовательным подключением

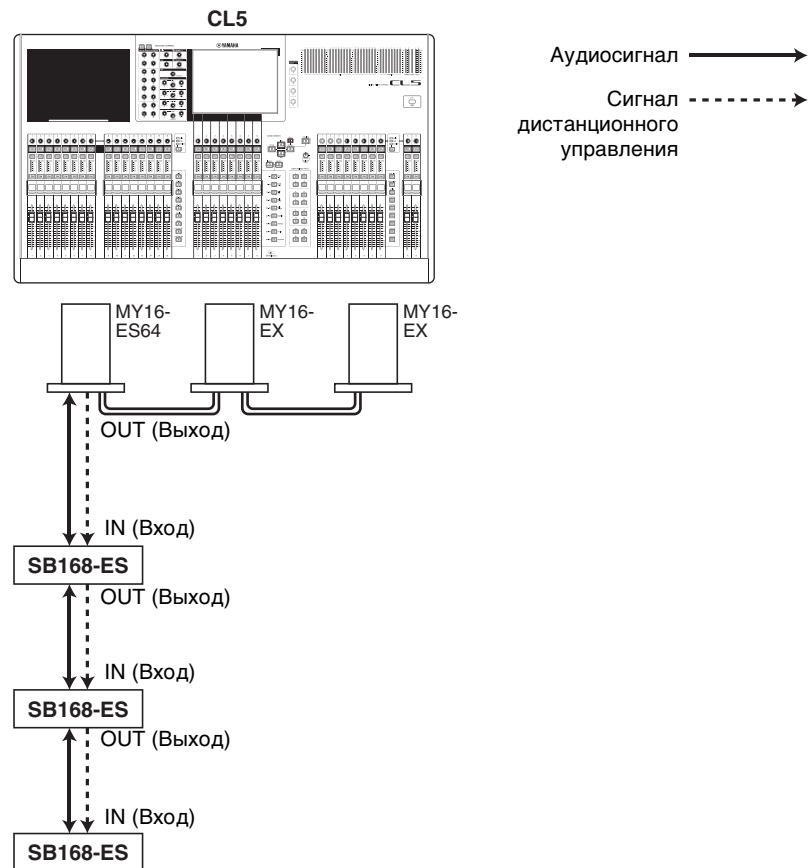

Кольцевое подключение

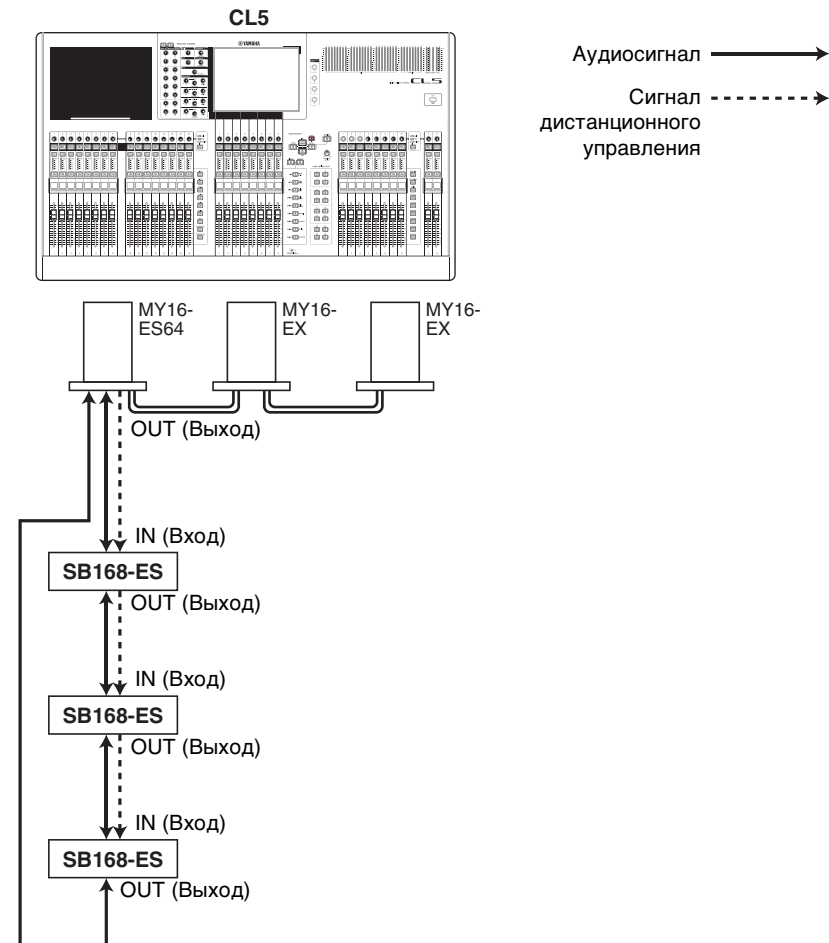

ПРИМЕЧАНИЕ

Подробнее об установке плат MY16-ES64/MY16-EX и настройке сети EtherSound см. в руководстве пользователя SB168-ES.

Дистанционное управление внешним предусилителем

С консоли серии CL можно дистанционно управлять внешним предусилителем, подключенным через плату MY16-ES64 или модуль NAI48-ES. Подробнее о подключении внешнего предусилителя к консоли серии CL см. «Использование внешнего предварительного усилителя» (стр. 178) и руководство по эксплуатации внешнего предусилителя.

ШАГ

1. Подключите консоль серии CL к внешнему предусилителю.
2. В области доступа к функциям нажмите кнопку RACK (Стойка).
3. В верхней части экрана VIRTUAL RACK нажмите вкладку EXTERNAL HA (Внешний предусилитель).
4. На экране VIRTUAL RACK (страница EXTERNAL HA) нажмите кнопку EXTERNAL HA PORT SELECT (Выбор порта внешнего предусилителя) для соответствующей стойки.
5. С помощью кнопок PORT SELECT (Выбор порта) в окне EXTERNAL HA PORT SELECT (Выбор порта внешнего предусилителя) укажите входные порты, к которым подключен аудиовыход внешнего предусилителя.
6. Нажмите кнопку CLOSE (Закрыть), чтобы закрыть окно EXTERNAL HA PORT SELECT (Выбор порта внешнего предусилителя).
7. На экране VIRTUAL RACK (страница EXTERNAL HA) нажмите на стойку, в которой смонтирован нужный внешний предусилитель.
8. Дистанционно управляйте внешним предусилителем в окне EXTERNAL HA (Внешний предусилитель).

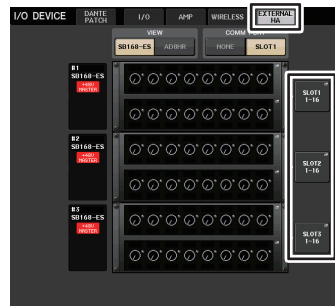

Экран VIRTUAL RACK
(Виртуальная стойка)
(страница EXTERNAL HA
(Внешний предусилитель))

Экран VIRTUAL RACK (Виртуальная стойка) (страница EXTERNAL HA (Внешний предусилитель))

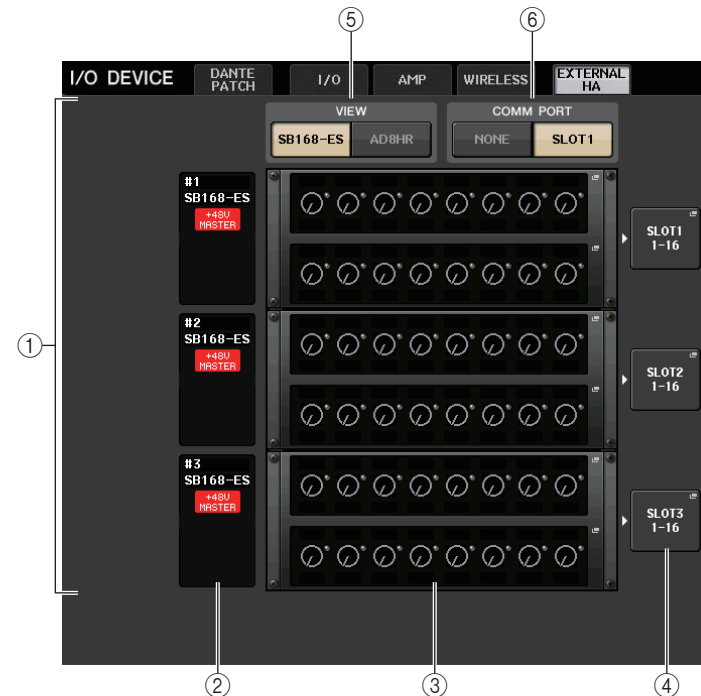

1 Поле EXTERNAL HA

Отображает состояние подключенного внешнего HA.

2 Идентификатор / название модели / главное питание +48 В

В этой области отображается информация о внешнем предусилителе, смонтированном в стойке. Идентификатор присваивается автоматически в порядке подключения устройств от 1 до 6. Это поле также позволяет просмотреть состояние включения или выключения главного фантомного питания.

3 Виртуальные стойки

Дистанционно управляемые модули внешних предусилителей можно смонтировать в шести виртуальных стойках. Если внешний предусилитель смонтирован, в этом поле отображаются его настройки (+GAIN (Усиление), состояние включения или выключения фантомного питания и фильтр верхних частот). Нажмите стойку, чтобы открыть окно EXTERNAL HA (Внешний предусилитель) для соответствующей стойки.

4 Кнопка EXTERNAL HA PORT SELECT (Выбор порта внешнего предусилителя)

Нажмите эту кнопку, чтобы отобразить окно HA PORT SELECT (Выбор порта предусилителя), в котором можно задать входной порт для внешнего предусилителя, смонтированного в стойке.

ПРИМЕЧАНИЕ

Если внешний предусилитель подключен к одному из слотов консоли серии CL, необходимо указать соответствующий входной порт вручную. Если порт указан неверно, при подключении входных портов к входным каналам внешний предусилитель не будет обнаружен надлежащим образом.

5 Кнопки переключения VIEW (Вид)

Переключение отображения виртуальных стоек SB168-ES и AD8HR. Выберите вид, подходящий для подключенного устройства.

6 Кнопки переключения COMM PORT (COM-порт)

Укажите, планируется ли дистанционное управление внешним предусилителем, подключенным к гнезду. Выберите SLOT1 (Гнездо 1), если хотите дистанционно управлять внешним предусилителем.

Окно EXTERNAL HA PORT SELECT (Выбор порта внешнего предусилителя)

Выберите входной порт для внешнего предусилителя. Отобразите это окно, нажав кнопку EXTERNAL HA PORT SELECT (Выбор порта внешнего предусилителя) на экране I/O DEVICE (Устройство ввода-вывода) (страница EXTERNAL HA (Внешний предусилитель)).

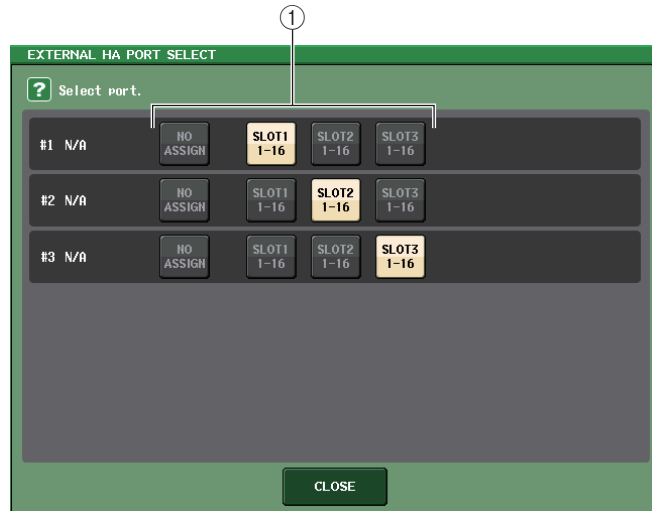
**1 Кнопки PORT SELECT (Выбор порта)**

Служат для указания входных портов, к которым подключен внешний предусилитель.

Окно EXTERNAL HA (Внешний предусилитель)

Дистанционное управление внешним предусилителем. Отобразите это окно, нажав виртуальную стойку на экране I/O DEVICE (Устройство ввода-вывода) (страница EXTERNAL HA (Внешний предусилитель)).

**1 +48V MASTER (Главное питание +48 В)**

Если внешний предусилитель подключен, в этом поле отображается состояние включения или выключения главного фантомного питания. (Включение или выключение питания выполняется на самом внешнем предусилителе).

2 Кнопка +48V

Включает или выключает фантомное питание для каждого канала.

3 Регулятор GAIN (Усиление)

Отображает усиление внешнего предусилителя. Нажмите и выберите регулятор GAIN (Усиление), чтобы выполнить настройку усиления при помощи многофункциональных регуляторов 1–8. Измеритель уровня, расположенный непосредственно справа от регулятора, указывает уровень входного сигнала для соответствующего порта.

4 Регулятор FREQUENCY (Частота) / кнопка HPF (Фильтр верхних частот))

Включение или выключение встроенного фильтра верхних частот внешнего предусилителя и регулировка частоты среза. Выбрав нажатием регулятор FREQUENCY (частота), можно настроить его значение с помощью соответствующего многофункционального регулятора.

5 Вкладки выбора стоек

Эти вкладки служат для переключения стойки, отображаемой в окне EXTERNAL HA (Внешний предусилитель).

ПРИМЕЧАНИЕ

- Если подключено дополнительное устройство AD8HR, будет использоваться настройка для этого устройства AD8HR. Данные регуляторы и кнопки отображаются в окне EXTERNAL HA (Внешний предусилитель) даже в том случае, если устройство AD8HR не подключено. Это позволяет создавать и сохранять сцены даже тогда, когда устройство AD8HR не подключено.
- Сообщения об ошибках, связанных с устройством SB168-ES, отображаться не будут. Кроме того, будет невозможно задать параметры EtherSound. Для этого используйте программное обеспечение AVS-ESMonitor.

■ Дистанционное управление внешним предусилителем с входных каналов консоли серии CL

Внешний предусилитель можно использовать таким же способом, что и предусилитель на устройстве ввода-вывода или консоли CL. Подробнее об окне GAIN/PATCH (Усиление/подключение) см. «[Настройка HA \(предусилителя\)](#)» (стр. 31).

ШАГ

1. С помощью клавиш выбора банков в секции Centralogic откройте экран OVERVIEW (обзор), содержащий канал для предусилителя, которым требуется управлять.
2. Нажмите поле HA/PHASE канала, внешний усилитель которого необходимо настроить.
3. Нажмите кнопку PATCH (Подключение) в окне GAIN/PATCH (Усиление/подключение) и выберите входной порт, назначенный внешнему предусилителю.
4. Дистанционно управляйте внешним предусилителем в окне GAIN/PATCH (Усиление/подключение).



Экран
OVERVIEW
(Обзор)

Окно GAIN/PATCH
(Подключение/усиление)

MIDI

В данной главе описан процесс передачи сообщений MIDI от внешнего устройства на консоль серии CL для изменения параметров консоли CL и процесс отправки сообщений MIDI из консоли CL при работе с модулем.

На следующем рисунке представлен пример подключения разъемов MIDI IN/OUT для передачи и приема MIDI-сообщений.

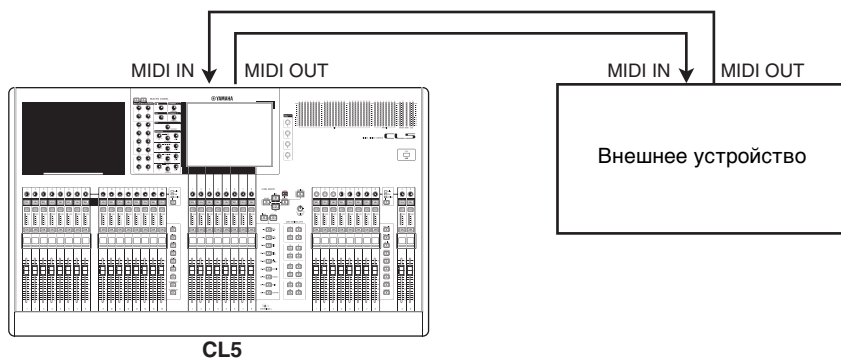

Функциональные возможности MIDI на консоли серии CL

Консоль серии CL может использовать MIDI для выполнения следующих действий.

■ Прием и передача сообщений об изменении программы

При выполнении определенного действия (загрузка сцены/библиотеки эффектов) на консоли CL на внешнее устройство может передаваться сообщение Program Change (Изменение программы) с номером, соответствующим событию. И наоборот, при приеме сообщения об изменении программы с внешнего устройства может быть выполнено соответствующее действие.

■ Прием и передача сообщения об изменении элемента управления

При выполнении определенного действия (перемещение фейдера или регулятора, нажатие клавиши) на консоли CL на внешнее устройство может передаваться соответствующее сообщение Control Change (изменение управления). И наоборот, при приеме сообщения об изменении элемента управления с внешнего устройства может быть выполнено соответствующее действие. Это позволяет записывать операции с фейдерами и клавишами на MIDI-секвенсор или другое внешнее устройство и воспроизводить их в дальнейшем.

■ Прием и передача сообщений об изменении параметра (SysEx)

При выполнении определенного действия (перемещение фейдера или регулятора, нажатие клавиши, изменение системных или пользовательских настроек) на внешнее устройство может передаваться сообщение об изменении параметра SysEx (системные исключительные сообщения). И наоборот, при приеме сообщения Parameter Change (изменение параметров) от внешнего устройства может быть выполнено соответствующее действие.

Используя эту возможность, операции на консоли CL можно записывать и воспроизводить на MIDI-секвенсоре или другом внешнем устройстве. Кроме того, изменение системных и пользовательских параметров может быть зарегистрировано и воспроизведено другой консолью CL.

ПРИМЕЧАНИЕ

В качестве порта, используемого для передачи и приема MIDI-сообщений, можно выбрать разъемы MIDI IN/OUT на задней панели или плату ввода-вывода, установленную в гнездо 1. Все описанные в данном разделе функциональные возможности будут доступны для выбранного порта.

Основные настройки MIDI

Существует возможность установить тип MIDI-сообщений, которые консоль серии CL будет передавать и принимать, используемый MIDI-порт и MIDI-канал.

ШАГ

1. В области доступа к функциям нажмите кнопку **SETUP** (Настройка).
2. В центре экрана **SETUP** (Настройка) нажмите кнопку **MIDI/GPI**.
3. На экране **MIDI/GPI** нажмите вкладку **MIDI SETUP** (Настройка MIDI).
4. На странице **MIDI SETUP** (Настройка MIDI) нажмите кнопку выбора порта для передачи (Tx) или приема (Rx).
5. В окне **MIDI SETUP** (Настройка MIDI) для выбора порта выберите тип и номер порта, который будет передавать или получать MIDI-сообщения, и нажмите кнопку **OK**.
6. На странице **MIDI SETUP** (Настройка MIDI) нажмите кнопку выбора канала.
7. В окне **MIDI SETUP** (Настройка MIDI) для выбора канала выберите канал, который будет передавать или получать MIDI-сообщения, и нажмите кнопку **OK**.
8. На странице **MIDI SETUP** (Настройка MIDI) включите или выключите передачу/прием для каждого MIDI-сообщения.

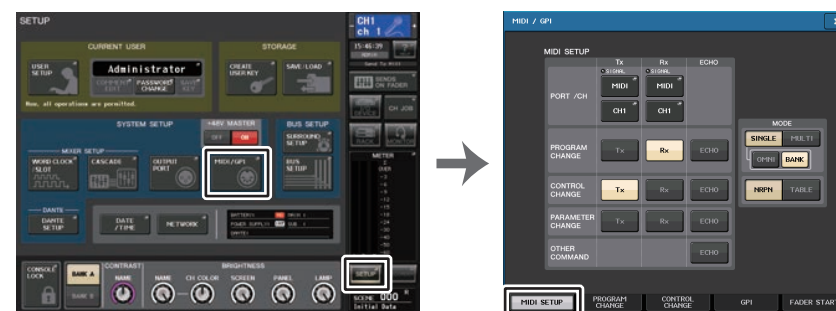

Экран SETUP (Настройка)

Экран MIDI/GPI
(страница MIDI SETUP (Настройка MIDI))

ПРИМЕЧАНИЕ

- Подробнее о работе с функцией Program Change (Изменение программы) см. в разделе «[Применение изменений программы для вызова сцен и элементов библиотек](#)» (стр. 186).
- Подробнее об использовании сообщений Control Change (изменение элементов управления) см. в разделе «[Использование сообщений об изменении элемента управления для управления параметрами](#)» (стр. 188).

Экран MIDI/GPI (страница MIDI SETUP (Настройка MIDI))

Можно выбрать тип MIDI-сообщений, которые будут передаваться и приниматься, а также используемый порт.

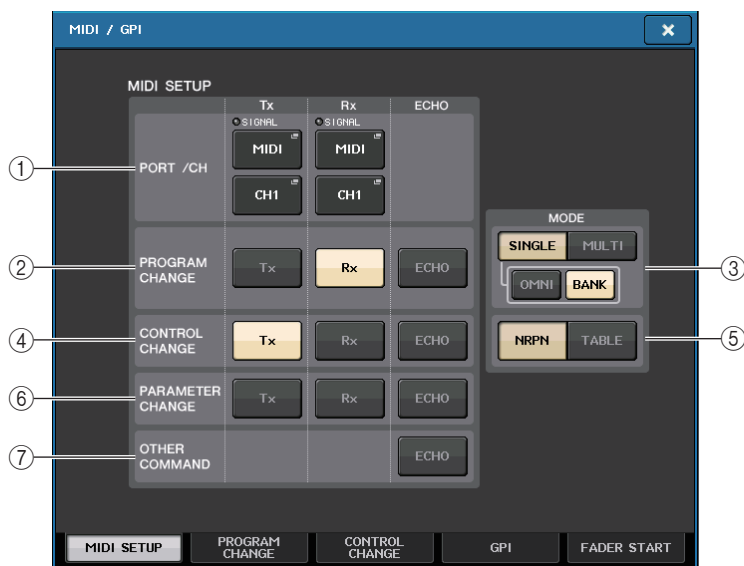

① Поле PORT/CH (Порт/канал)

В этом поле можно выбрать порт и MIDI-канал, которые будут использоваться для передачи и приема MIDI-сообщений.

• Tx PORT/Tx CH (Порт передачи / канал передачи)

.....Нажмите эти кнопки, чтобы открыть окна, в которых можно выбрать порт и MIDI-канал для передачи MIDI-сообщений.

• Rx PORT/Rx CH (Порт приема / канал приема)

.....Нажмите эти кнопки, чтобы открыть окна, в которых можно выбрать порт и MIDI-канал для приема MIDI-сообщений.

ПРИМЕЧАНИЕ

При передаче или приеме сообщений об изменении параметра указанный в этом поле номер канала используется в качестве номера устройства (номера, идентифицирующего передающий или принимающий модуль).

② Поле PROGRAM CHANGE (Изменение программы)

В этом поле можно включить или выключить прием и передачу MIDI-сообщений об изменении программы.

- **Tx** Включение/выключение передачи сообщений об изменении программы.
- **Rx** Включение/выключение приема сообщений об изменении программы.
- **ECHO (Эхо)** Включение/выключение эхо-вывода сообщений об изменении программы. (если данная функция включена, сообщения об изменении программы, полученные с внешнего устройства, будут ретранслированы без изменений).

③ Поле PROGRAM CHANGE MODE (Режим изменения программы)

Позволяет выбрать режим передачи/приема сообщений об изменении программы.

- **SINGLE (Одноканальный)**
..... Если эта кнопка включена, сообщения об изменении программы будут передаваться и приниматься по одному MIDI-каналу (одноканальный режим).
- **MULTI (Многоканальный)**
..... Если эта кнопка включена, сообщения об изменении программы будут передаваться и приниматься по нескольким MIDI-каналам (многоканальный режим).
- **OMNI (Все)** Если эта кнопка включена, изменения программы для всех MIDI-каналов будут приниматься в режиме Single (Одноканальный). Многоканальный прием/передача и одноканальная передача отключатся.
- **BANK (Банк)** Если эта кнопка включена, сообщения о выборе банка могут передаваться и приниматься в одноканальном режиме. (Сообщения о выборе банка переключают используемую группу сообщений об изменении программы).

④ Поле CONTROL CHANGE (Изменение элемента управления)

В этом поле можно включить или отключить прием и передачу MIDI-сообщений об изменении элемента управления.

- **Tx** Включение/выключение передачи сообщений об изменении элемента управления.
- **Rx** Включение/выключение приема сообщений об изменении элемента управления.
- **ECHO (Эхо)** Включение/выключение эхо-вывода сообщений об изменении элемента управления. (если данная функция включена, сообщения об изменении элемента управления, полученные с внешнего устройства, будут ретранслированы без изменений).

⑤ Поле CONTROL CHANGE MODE (Режим изменения элемента управления)

Данное поле позволяет выбрать режим передачи/приема сообщений об изменении элемента управления.

- **Кнопка NRPN (Незарегистрированный номер параметра)**
..... Если эта кнопка включена, параметры микширования CL будут передаваться/приниматься как сообщения NRPN по одному MIDI-каналу (режим NRPN).
- **Кнопка TABLE** Если эта кнопка включена, параметры микширования консоли CL будут передаваться/приниматься как сообщения Control Change по одному MIDI-каналу (режим TABLE).

⑥ Поле PARAMETER CHANGE (Изменение параметра)

Позволяет включать или выключать передачу/прием сообщений SysEx (системных исключительных сообщений). (Это специальные сообщения, используемые для управления параметрами консоли CL).

- **Tx** Включение/выключение передачи сообщений об изменении параметра.
- **Rx** Включение/выключение приема сообщений об изменении параметра.
- **ECHO (Эхо)** Включение/выключение эхо-вывода сообщений об изменении параметра. (Если данная функция включена, сообщения об изменении параметра, полученные с внешнего устройства, будут ретранслированы без изменений.)

⑦ Поле OTHER COMMAND (Другие команды)

Включение/выключение эхо-вывода сообщений прочих MIDI-сообщений. (если данная функция включена, прочие MIDI-сообщения, полученные с внешнего устройства, будут ретранслированы без изменений).

Окно MIDI SETUP (Настройка MIDI) (для выбора порта)

В этом поле можно выбрать порт, который будет использоваться для передачи и приема MIDI-сообщений. Данное окно отображается при нажатии кнопки выбора порта для передачи (Tx) или приема (Rx) в поле PORT/CH (Порт/канал).

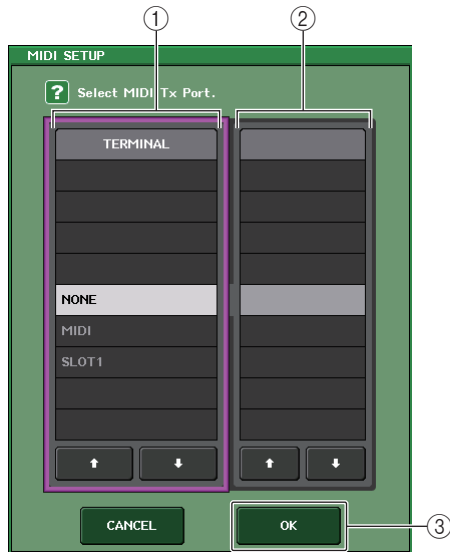

① Поле TERMINAL (Разъем)

Позволяет выбрать порт для передачи или приема MIDI-сообщений. Можно выбрать один из следующих вариантов.

NONE (Нет)	Порт не используется.
MIDI	Разъемы MIDI IN (Rx) и OUT (Tx) на задней панели.
SLOT1 (Гнездо 1)	Плата, поддерживающая последовательную передачу, установленная в Гнездо 1 на задней панели.

② Поле PORT NO. (Номер порта)

Если в поле TERMINAL (Разъем) выбран вариант SLOT 1, выберите в этом поле номер порта от 1 до 8. (Количество доступных портов зависит от установленной платы.) Для доступной в настоящий момент платы допустимым является только порт 1.

③ Кнопка OK

Подтверждает настройки и закрывает окно.

Окно MIDI SETUP (Настройка MIDI) (для выбора канала)

Данный ряд параметров позволяет указать MIDI-каналы для передачи и приема MIDI-сообщений. Это окно открывается при нажатии кнопки выбора канала в поле PORT/CH (Порт/канал).

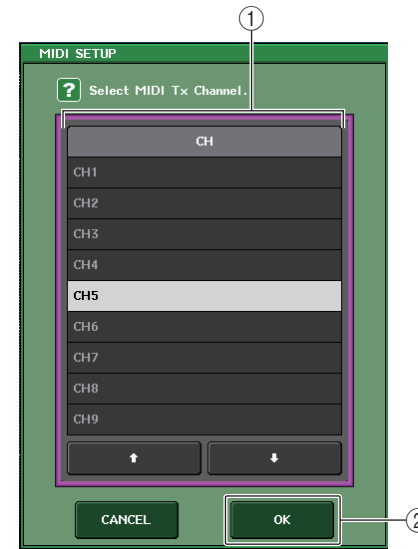

① Поле CH (Канал)

Позволяет выбрать канал CH1–CH16 для передачи или приема MIDI-сообщений.

② Кнопка OK

Подтверждает настройки и закрывает окно.

Применение изменений программы для вызова сцен и элементов библиотек

Консоль серии CL позволяет назначить каждому номеру сообщения Program Change определенное событие (загрузка сцены или библиотеки эффектов). Вследствие этого, когда такое событие происходит на консоли CL, на внешнее устройство передается сообщение Program Change с соответствующим номером. И наоборот, при приеме сообщения об изменении программы с внешнего устройства может быть выполнено соответствующее действие.

ШАГ

1. Подключите консоль серии CL к внешнему устройству.
2. Как описано в «[Основные настройки MIDI](#)» (стр. 183), выберите порты и MIDI-каналы для передачи/приема сообщений об изменении программы.
3. Нажмите вкладку PROGRAM CHANGE (Изменение программы) на экране MIDI/GPI.
4. На странице PROGRAM CHANGE (Изменение программы) включите или выключите передачу/прием изменений программы, выберите режим передачи/приема, включите или выключите эхо-вывод.
5. Для изменения назначения события номеру программы нажмите нужное событие в списке и выберите тип события и цель восстановления.



Экран MIDI/GPI
(страница PROGRAM CHANGE
(Изменение программы))

ПРИМЕЧАНИЕ

Назначения номерам программы хранятся как системные настройки, а не настройки отдельных сцен.

Экран MIDI/GPI (страница PROGRAM CHANGE (Изменение программы))

На странице PROGRAM CHANGE (Изменение программы) можно указать, как сообщения об изменении программы будут передаваться и приниматься, и выбрать действие (загрузка сцены или библиотеки эффектов), которое будет назначено каждому номеру программы.

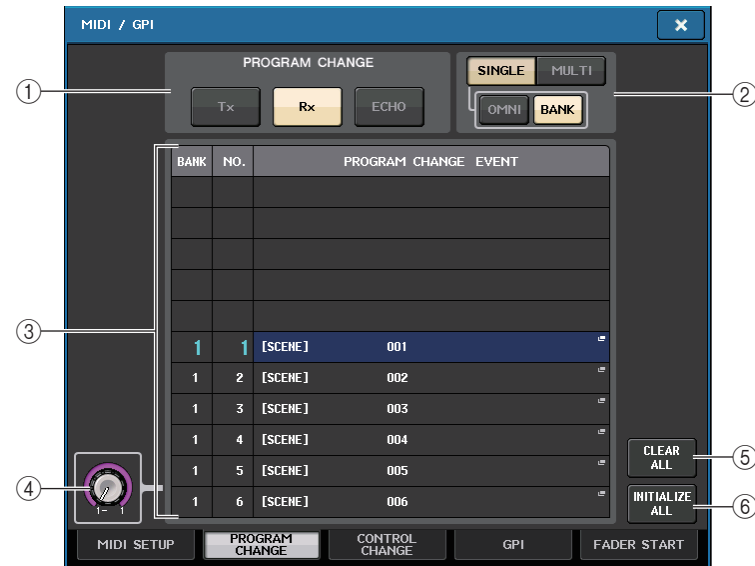

① Поле PROGRAM CHANGE (Изменение программы)

Включение и выключение приема/передачи сообщений об изменении программы. Эта настройка связана с разделом PROGRAM CHANGE (Изменение программы) на странице MIDI SETUP (Настройка MIDI).

- **Tx** Если эта кнопка включена, соответствующие сообщения об изменении программы передаются при возникновении событий из списка.
- **Rx** Если эта кнопка включена, соответствующие события выполняются при получении событий об изменении программы.
- **ECHO (Эхо)** ... Если данная кнопка включена, сообщения об изменении программы, полученные с внешнего устройства, ретранслируются без изменений.

② Поле PROGRAM CHANGE MODE (Режим изменения программы)

Позволяет выбрать режим передачи/приема сообщений об изменении программы. Эта настройка связана с разделом PROGRAM CHANGE MODE (Режим изменения программы) на странице MIDI SETUP (Настройка MIDI).

- **Многоканальный режим (при включении кнопки MULTI):** Передаются и принимаются изменения программы всех MIDI-каналов. (Канал передачи/приема, указанный на странице MIDI SETUP (Настройка MIDI), игнорируется.) При приеме сообщения об изменении программы выполняется действие, назначенное для соответствующего MIDI-канала и номера программы в списке.

При выполнении определенного события на консоли серии CL сообщение об изменении программы с соответствующим номером программы передается на MIDI-канал, указанный в списке. (Если событие назначено более чем одному номеру программы на нескольких MIDI-каналах или нескольким номерам программы, по каждому MIDI-каналу передается наименьший номер программы).

- **Одноканальный режим (при включении кнопки SINGLE)**

Передаются и принимаются только сообщения об изменении программы для каналов передачи (Tx) и приема (Rx), указанных на странице MIDI SETUP (Настройка MIDI). При приеме сообщения об изменении программы по каналу Rx выполняется событие, назначенное данному номеру программы в соответствующем канале списка.

Когда на консоли серии CL происходит указанное событие, по указанному в списке каналу Tx передается сообщение Program Change с соответствующим номером программы. (Если действие назначено более чем одному номеру программы в одном и том же канале, передается наименьший номер программы.)

- **При включении кнопки OMNI в режиме SINGLE (Одноканальный)**

Принимаются сообщения об изменении программы для всех MIDI-каналов. Однако независимо от принятого MIDI-канала выполняется действие, назначенное для соответствующего номера программы канала Rx. Включение кнопки OMNI не влияет на передачу сообщений об изменении программы.

- **При включении кнопки BANK (Банк) в режиме SINGLE (Одноканальный)**

Индикация CH (Канал) в списке меняется на BANK (Банк); можно передавать и получать сообщения о выборе банка (изменение элемента управления №0, №32) и изменении программы. Это удобно, если нужно управлять более чем 128 событиями по одному MIDI-каналу.

При приеме сообщения Bank Select, а затем сообщений Program Change (в указанном порядке) по каналу Rx выполняется действие, назначенное для этого номера банка и номера программы в списке.

При выполнении конкретного действия на консоли серии CL по каналу Tx передаются сообщения Bank Select и Program Change для номера банка и номера программы, назначенных для этого события. (Если одно и то же событие назначено в списке более одного раза, передаются наименьший номер банка и номер программы.)

ПРИМЕЧАНИЕ

- Настройки кнопок OMNI (Все) и BANK (Банк) игнорируются в многоканальном режиме.
- Если кнопка BANK (Банк) включена и по соответствующему MIDI-каналу принято только сообщение об изменении программы, используется последний выбранный номер банка.
- Если кнопка BANK (Банк) включена, в то же время может быть включена кнопка OMNI (Все). В этом случае будут приниматься сообщения о выборе банка и изменении программы для всех MIDI-каналов.

③ Список

В списке приведены события (загрузка сцены или библиотеки), назначенные каждому MIDI-каналу, и номер MIDI-сообщения об изменении программы. В списке содержатся следующие объекты.

- **CH/BANK (Канал/банк)**

..... Если отображается CH (Канал), в данном столбце указан MIDI-канал (1–16), на который передаются/принимаются сообщения об изменении программы. Если прием/передача сообщений Program Change выполняется в одноканальном режиме и включена кнопка BANK, то в заголовке столбца появится надпись «BANK», а числовое значение в столбце будет соответствовать номеру банка (1–128).

- **NO**..... Индикация номера программы 1–128.

- **PROGRAM CHANGE EVENT (Событие изменения программы)**

..... Индикация типа/номера/названия события, назначенного каждому каналу (номеру банка) или номеру программы. Нажмите область отдельного события, чтобы открыть окно MIDI PROGRAM CHANGE (Изменение программы MIDI), в котором можно выбрать назначаемое событие.

④ Регулятор прокрутки

Нажав регулятор, можно прокрутить список вверх или вниз с помощью многофункционального регулятора.

⑤ Кнопка CLEAR ALL (Очистить все)

Нажмите эту кнопку для удаления всех событий из списка.

⑥ Кнопка INITIALIZE ALL (Инициализировать все)

Нажмите эту кнопку для сброса всех назначений событий в списке в состояние по умолчанию.

Окно MIDI PROGRAM CHANGE (Изменение программы MIDI)

В этом окне можно указать событие, назначенное каждому номеру программы. Отобразите это окно, нажав список на странице PROGRAM CHANGE (Изменение программы) экрана MIDI/GPI.

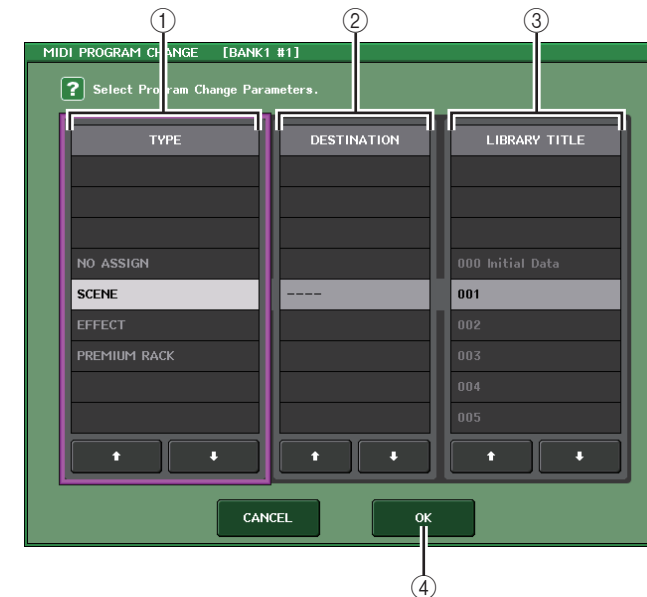

① Поле TYPE (Тип)

Позволяет выбрать тип события.

В следующей таблице приведены события, которые можно выбрать.

NO ASSIGN (Не назначено)	Не назначено
SCENE (Сцена)	Операции восстановления памяти сцен
EFFECT (Эффект)	Операции восстановления библиотеки эффектов
PREMIUM RACK	Операции восстановления соответствующей библиотеки Premium Rack

② Поле DESTINATION

Позволяет выбрать сцену или элемент библиотеки для загрузки. Если в поле TYPE (Тип) выбран вариант EFFECT (Эффект) или PREMIUM RACK, в этом поле отображается номер стойки. При выборе элемента SCENE (Сцена) данное поле не используется и в нем появляется индикация «- -».

③ Поле LIBRARY NUMBER/LIBRARY TITLE (Номер библиотеки / название библиотеки)

Позволяет выбрать библиотеку для загрузки.

Если в поле TYPE (Тип) выбран вариант SCENE (Сцена) или EFFECT (Эффект), в этом поле отображается LIBRARY TITLE (Название библиотеки). Если выбран тип PREMIUM RACK, отображается LIBRARY NUMBER (Номер библиотеки).

④ Кнопка OK

Подтверждает настройки и закрывает окно.

Использование сообщений об изменении элемента управления для управления параметрами

MIDI-сообщения Control Change могут использоваться для управления конкретными действиями (действия с фейдером/регулятором, включение/выключение клавиши [ON] и т. п.) на консоли серии CL. Эта возможность позволяет записать операции с фейдерами и клавишами на MIDI-секвенсор или другое внешнее устройство и воспроизвести эти данные в дальнейшем.

Можно использовать сообщения об изменении элемента управления любым из двух приведенных ниже способов.

■ Использование сообщений об изменении элемента управления

Этот способ предполагает использование обычных сообщений об изменении элемента управления (номера элементов управления 1–31, 33–95, 102–119). Можно назначить любое событие каждому номеру элемента управления.

■ Использование NRPN (Non Registered Parameter Number — незарегистрированный номер параметра)

Этот способ предполагает использование сообщений об изменении элемента управления особого типа — NRPN.

NRPN использует номера сообщений об изменении элемента управления 99 и 98 для передачи старшего байта (MSB) и младшего байта (LSB) номера параметра; затем передается сообщение об изменении элемента управления номер 6 (или 6 и 38), чтобы указать значение параметра.

События, связанные с каждой комбинацией MSB и LSB, заданы предварительно и не могут быть изменены.

ПРИМЕЧАНИЕ

Подробнее о событиях, назначенных сообщениям NRPN, см. в списке данных в конце руководства.

ШАГ

1. Подключите консоль серии CL к внешнему устройству.
2. Как описано в «[Основные настройки MIDI](#)» (стр. 183), выберите порты и MIDI-каналы для передачи/приема сообщений об изменении элемента управления.
3. Нажмите вкладку CONTROL CHANGE (Изменение элемента управления) на экране MIDI/GPI.
4. Включите или выключите передачу/прием изменений элемента управления, выберите режим передачи/приема, включите или выключите эхо-вывод.
5. Для изменения назначения события номеру элемент управления нажмите нужное событие в списке и выберите тип события и цель восстановления.



Экран MIDI/GPI
(страница CONTROL CHANGE
(Изменение элемента
управления))

ПРИМЕЧАНИЕ

Назначения номерам элемента управления хранятся как системные настройки, а не настройки отдельных сцен.

Экран MIDI/GPI (страница CONTROL CHANGE (Изменение элемента управления))

Можно указать, как должны передаваться и приниматься сообщения об изменении элемента управления, и назначить действие (действия с фейдером/регулятором, включение/выключение клавиши [ON] и т. п.) для каждого номера элемента управления.



① Поле CONTROL CHANGE (Изменение элемента управления)

Позволяет включать и выключать передачу/прием и эхо-вывод сообщений об изменении элемента управления. Эта настройка связана с полем CONTROL CHANGE (Изменение элемента управления) на странице MIDI SETUP (Настройка MIDI).

- **Кнопка Tx**..... Включение/выключение передачи сообщений об изменении элемента управления.
- **Кнопка Rx**..... Включение/выключение приема сообщений об изменении элемента управления.
- **Кнопка ECHO (Прием)**..... Позволяет выбрать, будут ли входящие сообщения об изменении элемента управления транслироваться через порт передачи MIDI-сообщений.

② Поле CONTROL CHANGE MODE (Режим изменения элемента управления)

Данное поле позволяет выбрать режим передачи/приема сообщений об изменении элемента управления. Эта настройка связана с полем CONTROL CHANGE MODE (Режим изменения элемента управления) на странице MIDI SETUP (Настройка MIDI).

• Режим NRPN (при включении кнопки NRPN):

Различные параметры микширования на консоли серии CL будут передаваться и приниматься по одному MIDI-каналу как сообщения NRPN. При выборе этого режима назначения в списке игнорируются.

• Режим TABLE (Таблица) (при включении кнопки TABLE):

Различные параметры микширования на консоли серии CL будут передаваться и приниматься по одному MIDI-каналу как сообщения об изменении элемента управления в соответствии с назначениями в списке.

ПРИМЕЧАНИЕ

Канал, по которому передаются и принимаются сообщения об изменении элемента управления, указывается на странице MIDI SETUP (Настройка MIDI) в поле PORT/CH (Порт/канал) (см. стр. 184).

③ Список

В списке показаны события (действия с фейдером/регулятором, включение/выключение клавиши [ON] и т. п.), назначенные для каждого номера элемента управления.

- **NO.**..... Индикация номера элемента управления. Можно использовать номера элемента управления 1–31, 33–95 и 102–119.
- **CONTROL CHANGE EVENT (Событие изменения элемента управления)**..... Указывает и позволяет выбрать тип события, назначенного каждому номеру элемента управления. При нажатии на событие появляется окно MIDI CONTROL CHANGE (Изменение элемента управления MIDI), позволяющее изменить назначенный номер элемента управления.

④ Кнопка CLEAR ALL (Очистить все)

Нажмите данную кнопку, чтобы удалить все назначения событий в списке.

⑤ Кнопка INITIALIZE ALL (Инициализировать все)

Нажмите эту кнопку для сброса всех назначений событий в списке в состояние по умолчанию.

⑥ Регулятор прокрутки

Служит для прокрутки содержимого списка. Для его настройки можно использовать многофункциональные регуляторы.

Окно MIDI CONTROL CHANGE (Изменение элемента управления MIDI)

Отобразите это окно, нажав любое событие на странице CONTROL CHANGE (Изменение элемента управления). В этом окне можно указать событие, назначаемое каждому номеру элемента управления.

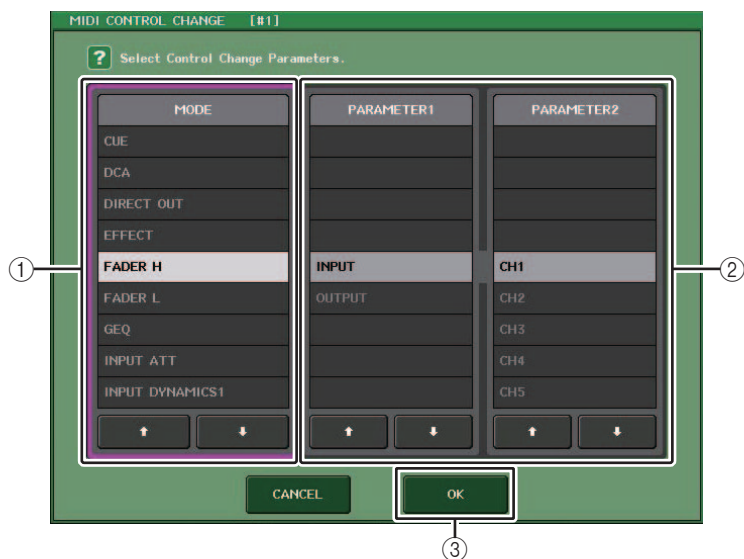

① Поле **MODE (Режим)**

Позволяет выбрать тип события.

② Поле **PARAMETER 1/2 (Параметр 1/2)**

Данное поле вместе с полем **MODE (Режим)** определяет тип события.

③ Кнопка **OK**

Подтверждает настройки и закрывает окно.

ПРИМЕЧАНИЕ

- Для всех моделей серии CL отображается одинаковый список. На моделях CL3/CL1 при указании параметра, отсутствующего на этой модели, появляется индикация «Cannot Assign!» («Назначение невозможно!»).
- Если в качестве режима передачи/приема изменений от органов управления выбран режим NRPN, настройки в этом окне игнорируются.
- Подробнее о событиях, назначаемых сообщениям об изменении элемента управления, см. в списке данных в конце руководства.

Использование сообщений об изменениях параметров для параметров органов управления

На консоли серии CL можно использовать вид исключительных системных сообщений, называемых «сообщения Parameter Change» (изменение параметров), для управления определенными действиями (действия с фейдером/регулятором, включение/выключение клавиши [ON]), системные и пользовательские параметры и т. п.) в качестве альтернативного способа вместо использования сообщений Control Change или сообщений NRPN.

Подробнее о сообщениях об изменении параметра, которые могут передаваться и приниматься, см. в списке данных в конце руководства.

ШАГ

1. Подключите консоль серии CL к внешнему устройству.
2. Как описано в «**Основные настройки MIDI**» (стр. 183), выберите порты и MIDI-каналы (номер устройства) для передачи/приема сообщений об изменении параметра.
3. Используйте кнопки Tx и Rx поля **PARAMETER CHANGE (Изменение параметра)** на странице **MIDI SETUP (Настройка MIDI)** для включения передачи/приема сообщений об изменении параметра.

ПРИМЕЧАНИЕ

- Сообщения об изменении параметра содержат «номер устройства», определяющий передающее или принимающее устройство. В качестве номера устройства используются канал передачи (Tx) и канал приема (Rx), указанные на странице **MIDI SETUP (Настройка MIDI)**.
- Обратите внимание, если номер устройства, содержащийся в сообщении Parameter Change, не совпадает с номером устройства принимающей консоли CL, сообщение игнорируется.
- Не включайте возможность передачи/приема сообщений Parameter Change и Control Change одновременно. В противном на порт MIDI будет поступать очень большое количество данных, приводя к переполнению буфера и другим проблемам.

Устройство записи

В данной главе описаны функциональные возможности и работа этого устройства записи.

О средстве записи в память USB

Консоль серии CL поддерживает функцию записи в память USB, которая позволяет записывать внутренние аудиосигналы на флеш-устройство USB и воспроизводить записанные на флеш-устройстве USB аудиофайлы.

Для записи консоль серии CL использует файлы формата MP3 (MPEG-1 Audio Layer-3). При воспроизведении поддерживаются файлы формата MP3, WMA (Windows Media Audio) и AAC (MPEG-4 AAC). Технология DRM (Digital Rights Management) не поддерживается.

Используя средство записи в память USB, можно выполнять запись с шин STEREO и MIX; кроме того, фоновая музыка и звуковые эффекты могут быть воспроизведены с флеш-устройства USB, используя назначенный входной канал.

■ Прохождение сигналов в средстве записи в память USB

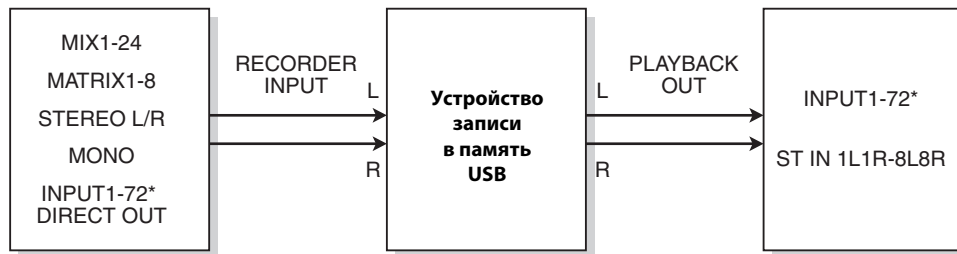

* CL3: INPUT1-64, CL1: INPUT1-48

ПРИМЕЧАНИЕ

- Запись и воспроизведение не могут осуществляться одновременно.
- Записываемый сигнал не может подаваться на канал INPUT.

Назначение входного и выходного канала средства записи

Выполните указанные ниже действия для подключения желаемых каналов ко входу и выходу средства записи в память USB. Можно подключить любой выходной канал или прямой вывод канала INPUT к входу средства записи, а выход средства записи можно подключить к любому желаемому входному каналу.

ШАГ

1. В области доступа к функциям нажмите кнопку **RECORDER** (Устройство записи).
2. На экране **RECORDER** (Устройство записи) нажмите вкладку **USB**.
3. Нажмите кнопку **RECORDER INPUT L** или **R** (правый и левый входные каналы средства записи).
4. Используйте список категорий и кнопки выбора порта в окне **CH SELECT** (Выбор канала) для указания канала, который необходимо подключить к входу средства записи в память USB.
5. По завершении назначения канала нажмите кнопку **CLOSE** (Заккрыть).
6. Используйте те же действия для назначения канала другому входу.
7. Нажмите кнопку **PLAYBACK OUTPUT L** или **R** (Левый или правый канал выхода воспроизведения).
8. Используйте список категорий и кнопки выбора канала в окне **CH SELECT** (Выбор канала) для указания канала, который необходимо подключить к выходу средства записи в память USB.
9. По завершении назначения канала нажмите кнопку **CLOSE** (Заккрыть).
10. Используйте те же действия для назначения канала другому выходу.



Экран **RECORDER** (Устройство записи)

ПРИМЕЧАНИЕ

- Средство записи в память USB всегда осуществляет запись и воспроизведение в стереорежиме. Если необходимо осуществлять запись в монофоническом режиме с единым сигналом для левого и правого каналов, назначьте обоим входам средства записи один и тот же канал.
- На выход средства записи можно подключить несколько каналов.
- На шаге 4 и 8 при выборе канала, к которому уже подключен другой порт, появится диалоговое окно, требующее подтвердить изменение подключения. Нажмите кнопку **OK** в диалоговом окне.
- На моделях CL3/CL1 не будут отображаться каналы, отсутствующие на этих моделях.

Экран RECORDER (Устройство записи) (при выборе вкладки USB)

На этом экране может выполнить назначение сигналов для входа и выхода средства записи в память USB, а также выполнить запись и воспроизведение.



1 Кнопки RECORDER INPUT L/R (правый и левый входные каналы средства записи)

Нажмите данные кнопки для открытия окна CH SELECT (Выбор канала), в котором можно выбрать сигналы, подключаемые к правому/левому входному каналу средства записи.

2 Регулятор RECORDER INPUT GAIN (Усиление входного сигнала средства записи)

Устанавливает уровень входного сигнала, поступающего на средство записи.

3 Кнопка RECORDER INPUT CUE (Контроль входного сигнала средства записи)

Когда кнопка нажата, пользователь может контролировать входной сигнал устройства записи.

ПРИМЕЧАНИЕ

Нельзя включить данную кнопку и кнопку PLAYBACK OUTPUT CUE (Контроль выходного сигнала при воспроизведении) одновременно. Контрольный мониторинг не поддерживает CUE В.

4 Индикаторы

Индикация уровня входных сигналов, поступающих в средство записи.

5 Кнопки PLAYBACK OUTPUT L/R (правый и левый выходные каналы средства записи)

Нажмите данные кнопки для открытия окна CH SELECT (Выбор канала), в котором можно выбрать сигналы, подключаемые к правому/левому выходному каналу средства записи с целью воспроизведения.

6 Регулятор PLAYBACK OUTPUT GAIN (Усиление выходного сигнала при воспроизведении)

Устанавливает уровень выходного сигнала, выходящего из средства записи.

7 Кнопка PLAYBACK OUTPUT CUE (Контроль выходного сигнала при воспроизведении)

Нажмите данную кнопку для контроля выходящего из средства записи сигнала.

ПРИМЕЧАНИЕ

Нельзя включить данную кнопку и кнопку RECORDER INPUT CUE (Контроль входного сигнала средства записи) одновременно. Контрольный мониторинг не поддерживает CUE В.

8 Индикаторы

Индикация уровня выходных сигналов, поступающих в средство записи.

Окно CH SELECT (Выбор канала)

Чтобы открыть это окно, нажмите кнопку RECORDER INPUT L или R или кнопку PLAYBACK OUTPUT L или R.

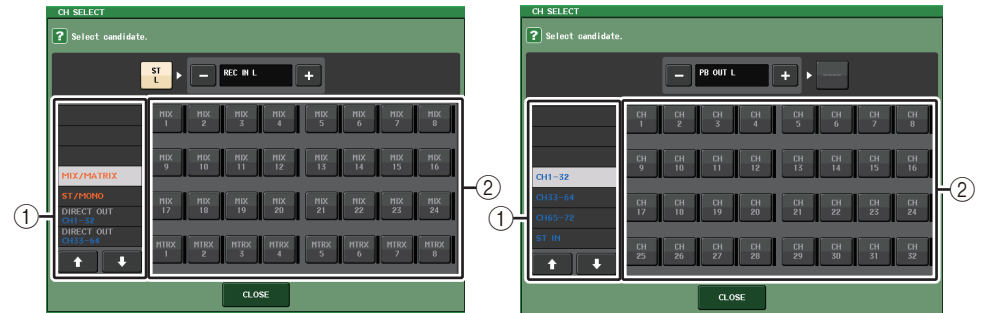

1 Список категорий

Позволяет выбрать тип канала.

2 Кнопка выбора канала

Выберите каналы, которые будут подключены к входам и выходам средства записи в память USB. Каналы, которые можно подключить к входу или выходу, различаются.

Каналы, которые можно подключить к входам устройства записи

- MIX 1–24..... Каналы MIX 1–24
- MTRX 1–8..... Каналы MATRIX 1–8
- ST L/R..... канал STEREO L/R
- ST L+C..... канал STEREO L, смикшированный с каналом MONO (C)
- ST R+C..... канал STEREO R, смикшированный с каналом MONO (C)
- MONO..... канал MONO
- CH1–72..... Непосредственный вывод данных с канала INPUT 1–72

Каналы, которые можно подключить к выходам устройства записи

- CH1-72 Каналы INPUT 1-72
- STIN 1L/1R-STIN 8L/8R Каналы ST IN 1-8 L/R

ПРИМЕЧАНИЕ

На моделях CL3/CL1 не будут отображаться каналы, отсутствующие на этих моделях.

Запись аудиофайлов на флеш-устройство USB

Сигнал с выходных каналов может быть записан в виде аудиофайла (MP3) на флеш-устройство USB, вставленное в разъем справа от экрана.

ШАГ

1. Сведения о назначении входного и выходного канала средства записи см. в разделе «Назначение входного и выходного канала средства записи» (стр. 191).
2. Подключите к разьему USB флеш-устройство USB с достаточным количеством свободного места.
3. Для контроля за уровнем записываемого сигнала переместите вверх фейдер каналов, присоединенных к входу средства записи.
4. Нажмите кнопку REC RATE (Качество записи) в нижней правой части экрана RECORDER (Устройство записи), а затем выберите битрейт записываемого аудиофайла.
5. Нажмите кнопку REC (●), расположенную в нижней части экрана.
6. Для начала записи нажмите кнопку PLAY/PAUSE (▶ ||), расположенную в нижней части экрана.
7. Для остановки записи нажмите кнопку STOP (■).
8. Для прослушивания записанных данных выполните следующие действия.
 - 8-1. Для воспроизведения записанного нажмите кнопку PLAY/PAUSE (Воспроизведение/Пауза) (▶ ||).
 - 8-2. Для остановки воспроизведения нажмите кнопку STOP (Остановить) (■).

ПРИМЕЧАНИЕ

- Поле FREE SIZE (Свободное место) показывает количество оставшегося свободного места на флеш-устройстве USB.
- Записываемый сигнал не выводится через выходные разъемы средства записи (PLAYBACK OUT).
- Индикатор уровня на экране RECORDER (Устройство записи) демонстрирует уровень сигнала на входе и выходе средства записи. При необходимости используйте регулятор GAIN (Усиление) в поле RECORDER INPUT (Вход средства записи) для регулировки входного уровня сигнала в средстве записи. Изменение положения регулятора GAIN не влияет на уровень сигнала, выводимого на другие порты, связанные с данным выходным каналом.
- По умолчанию записанный аудиофайл сохраняется в папку SONGS, расположенную внутри папки YPE на флеш-устройстве USB. Однако существует возможность указать другую папку, расположенную на уровень ниже папки SONGS.
- Для названия и имени записанного файла будут установлены значения по умолчанию. Эти параметры можно изменить позднее.

Экран RECORDER (Устройство записи) (при выборе вкладки USB)



■ Поле TRANSPORT (Транспорт)

Данное поле позволяет управлять процессом записи и воспроизведения композиции.

① Текущая композиция

Данный индикатор показывает номер, исполнителя и название текущей композиции. Нижеприведенные индикаторы отображаются во время воспроизведения и записи.

В данный момент на устройстве воспроизводится звукозапись.

В данный момент на устройстве выполняется запись.



② Отображение истекшего времени

Показывается время, прошедшее с момента начала воспроизведения или записи текущей композиции.

③ Отображение оставшегося времени

Показывается время, оставшееся до конца воспроизведения текущей композиции или максимально возможное оставшееся время записи.

④ Формат текущей композиции

Указывает формат файла и скорость в битах текущей песни (воспроизводимый в настоящее время файл).

⑤ Кнопка REC RATE (Качество записи)

Переключает качество записи.

Можно выбрать одно из следующих значений: 96 Кбит/с, 128 Кбит/с или 192 Кбит/с. Более высокий битрейт соответствует более высокому качеству звука, но приведет к повышению объема записываемых данных.

ПРИМЕЧАНИЕ

Частота дискретизации аудиофайла будет автоматически выбрана соответствующей частоте синхронизации слов, используемой консолью серии CL в настоящий момент.

⑥ Кнопка переключения режимов отображения

Переключается между отображением и сокрытием полей RECORDER INPUT (Вход устройства записи) и PLAYBACK OUTPUT (Выход воспроизведения) в нижней части списка песен.

⑦ Кнопка REW (Назад)

Перемещение точки воспроизведения на начало текущей композиции и остановка воспроизведения. Если точка воспроизведения уже находится в начале, она будет перемещена на начало предыдущей выбранной для воспроизведения композиции. Если точка воспроизведения не расположена в начале текущей песни, нажатие и удержание этой кнопки в течение двух секунд и более приведет к перемотке точки воспроизведения назад.

При использовании этой кнопки во время воспроизведения последующее воспроизведение будет начато с момента, когда пользователь отпустил эту кнопку.

⑧ Кнопка STOP (Остановка)

Устройство записи перейдет из режима воспроизведения/записи/режима ожидания записи в режим остановки.

⑨ Кнопка PLAY (Воспроизведение)

Режим работы средства записи меняется следующим образом:

Режим остановки→режим воспроизведения, затем воспроизведение начинается с начала текущей песни.

Режим воспроизведения→режим приостановки воспроизведения.

Режим приостановки воспроизведения→режим воспроизведения, затем воспроизведение начинается с точки паузы.

Режим приостановки записи→Режим записи

Режим записи→Режим приостановки записи

Режим приостановки записи→режим записи, затем запись начинается с точки приостановки.

⑩ Кнопка FF (Вперед)

Перемещение точки воспроизведения на следующую композицию, помеченную символом PLAY.

Загорится индикатор паузы на кнопки PLAY/PAUSE (▶ ||).

⑪ Кнопка REC (Запись)

Перевод средства записи в режим приостановки записи.

ПРИМЕЧАНИЕ

Кроме того, можно назначить функцию каждой кнопки для клавиши USER DEFINED (см. стр. 215).

■ Структура каталогов флеш-устройства USB

При подключении флеш-устройства USB к разъему USB в корневом каталоге флеш-памяти будет создана папка YPE и вложенная в нее папка SONGS. Файлы, создаваемые при записи, будут сохраняться в вышеуказанную папку SONGS или выбранную папку уровнем ниже.

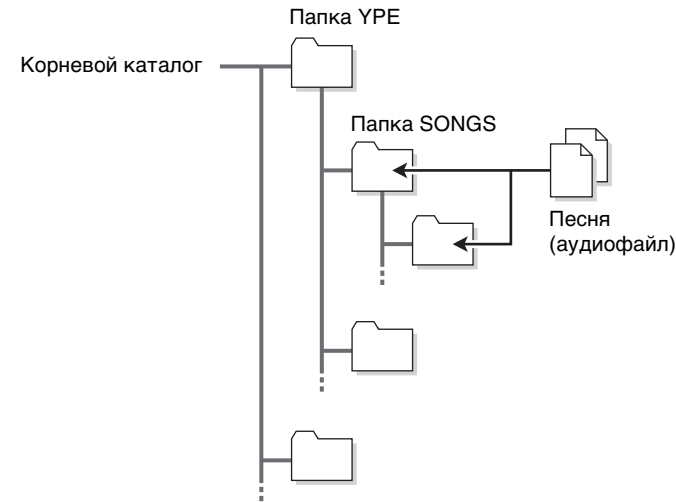

Воспроизведение аудиофайлов с флеш-устройства USB

Существует возможность воспроизведения записанных на флеш-устройстве USB аудиофайлов. Помимо файлов, записанных консолью серии CL, можно прослушивать файлы, скопированные на флеш-устройство USB с помощью компьютера.

Следующие три формата файлов являются совместимыми: MP3 (MPEG-1 Audio Layer-3), WMA (Windows Media Audio) и AAC (MPEG-4 AAC). Частота дискретизации файлов может составлять 44,1 кГц и 48 кГц. Поддерживаются файлы с битрейтом от 64 Кбит/с до 320 Кбит/с.

ПРИМЕЧАНИЕ

- При необходимости воспроизведения аудиофайла его требуется сохранить в папку SONGS внутри папки YPE или в папку, созданную на уровень ниже папки SONGS. Файлы, расположенные в других папках, а также файлы неподдерживаемых форматов будут пропущены.
- Консоль серии CL распознает только файлы, имена которых состоят из максимально 64 однобайтовых символов. При более длинном имени файла соответствующий файл может не воспроизводиться.
- Консоль может работать с 300 файлами в одном каталоге. Допустимо наличие до 64 вложенных каталогов.

ШАГ

1. Подключите USB-устройство, содержащее аудиофайлы, к USB-разъему.
2. В области доступа к функциям нажмите кнопку RECORDER (Устройство записи).
3. Для просмотра содержимого каталога, в котором находится необходимый файл, можно использовать кнопку смены каталога на экране RECORDER (Устройство записи) и значок папки в поле No. (Номер).
4. Используйте многофункциональный регулятор или нажмите имя файла на экране для выбора необходимого файла.
5. Нажмите кнопку в поле PLAY MODE (Режим воспроизведения) для выбора режима воспроизведения.
6. Если вы нажали кнопку REPEAT (Повтор) на шаге 5, установите флажок PLAY для композиции, которую нужно воспроизвести.
7. Для воспроизведения композиции нажмите кнопку PLAY/PAUSE (Воспроизведение/пауза) (▶ ||).
8. Для остановки воспроизведения нажмите кнопку STOP (■).

ПРИМЕЧАНИЕ

- Даже если частота дискретизации, на которой работает консоль серии CL, отличается от частоты дискретизации воспроизводимого файла, SRC (преобразователь частоты дискретизации) автоматически преобразует частоту дискретизации и файл будет воспроизведен правильно.
- Если включена кнопка REPEAT (Повтор), воспроизведение будет продолжаться до остановки пользователем.

Экран RECORDER (Устройство записи)

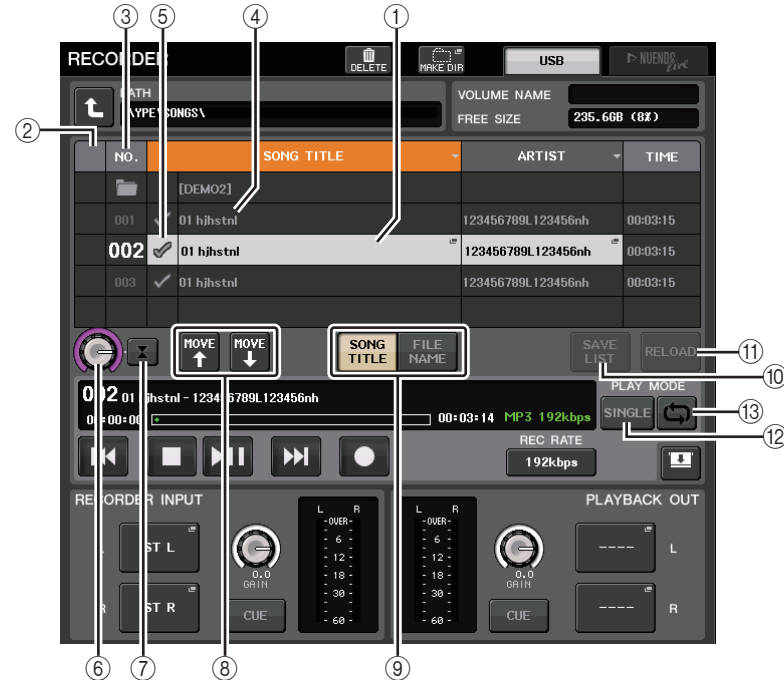

Список названий

Данный список позволяет выполнять действия с композициями и каталогами, сохраненными на флеш-устройстве USB.

- 1 **Выбранная композиция**
Текущая выбранная композиция отобразится в синей рамке.
- 2 **Индикатор состояния**
Отображается символ, соответствующий состоянию воспроизведения текущего файла: воспроизведение или пауза.
▶: Воспроизведение ||: Приостановка
- 3 **Номер дорожки**
Отображает номер файла в списке названий.

④ Вложенный каталог

Отображается номер дорожки для каждой композиции, имя каталога верхнего уровня и факт существования вложенного каталога (если каталог выбран).

- **На уровень вверх** Нажмите эту кнопку для перехода в вышестоящий каталог.



- **Вложенный каталог** Нажмите данную кнопку для перехода в этот вложенный каталог.



ПРИМЕЧАНИЕ

- Если изменить папку, она будет использоваться как место сохранения записываемых файлов.
- Выбрать можно только папки, расположенные в папке SONGS внутри папки YPE и все папки, расположенные на уровень ниже папки SONGS.

⑤ Символ PLAY (воспроизведение)

Позволяет выбрать несколько файлов для последовательного воспроизведения.

⑥ Регулятор SELECT (Выбор)

Для выбора композиции используется многофункциональный регулятор.

⑦ Кнопка NOW PLAYING (Воспроизводится в настоящий момент)

Нажмите данную кнопку для выбора из списка воспроизводимой в настоящий момент композиции.

⑧ Кнопки MOVE UP/MOVE DOWN (Перемещение вверх/вниз)

Измените порядок выбранных композиций в списке.

⑨ Кнопки переключения отображения

Переключение между отображением SONG TITLE (Название композиции) и FILE NAME (Имя файла) в списке.

⑩ Кнопка SAVE LIST (Сохранить список)

Сохраняет порядок названий в текущем списке и состояние символов PLAY в виде списка воспроизведения.

⑪ Кнопка RELOAD (Перезагрузить)

Загрузка последнего сохраненного списка воспроизведения. Используйте данную кнопку при редактировании списка воспроизведения для возврата к ранее сохраненной копии.

■ Поле PLAY MODE (Режим воспроизведения)

Выберите метод воспроизведения текущей мелодии.

⑫ Кнопка SINGLE (Одна композиция)

Если включена эта кнопка, средство записи прекратит воспроизведение по завершении текущей композиции. Если эта кнопка отключена, средство записи по окончании воспроизведения текущей композиции перейдет к воспроизведению следующей.

⑬ Кнопка REPEAT (Повтор)

Если включена эта кнопка, по завершении воспроизведения текущей композиции средство записи будет воспроизводить первую композицию в списке, помеченную символом PLAY (при отсутствии в списке помеченных символом PLAY композиций, следующих за текущей).

Если эта кнопка отключена, средство записи остановит воспроизведение по окончании воспроизведения текущей композиции (при отсутствии в списке помеченных символом PLAY композиций, следующих за текущей). Выбирается один из следующих методов воспроизведения в соответствии с состоянием кнопки SINGLE (Одна композиция) и кнопки REPEAT (Повтор).

Кнопка SINGLE (Одна композиция)	Кнопка REPEAT (Повтор)	Mode (Режим)
Вкл.	Вкл.	Выбранная в настоящий момент композиция будет воспроизводиться раз за разом до остановки воспроизведения.
Вкл.	Выкл.	Выбранная в настоящий момент композиция будет воспроизведена один раз, после чего воспроизведение прекратится.
Выкл.	Вкл.	Композиции, для которых установлен флажок PLAY, будут воспроизводиться последовательно, начиная с текущей композиции, после чего они будут повторно воспроизводиться с первой композиции в списке названий. Выбранная в настоящий момент композиция будет воспроизводиться раз за разом до остановки воспроизведения.
Выкл.	Выкл.	Композиции, для которых установлен флажок PLAY, будут воспроизводиться последовательно, начиная с текущей композиции. После окончания воспроизведения последней композиции в списке воспроизведение остановится.

Редактирование списка названий

Существует возможность изменить порядок приведенных в списке аудиофайлов, а также отредактировать их названия и информацию об исполнителе.

ШАГ

1. Подключите флеш-устройство USB, содержащее аудиофайлы, к разъему USB.
2. В области доступа к функциям нажмите кнопку RECORDER (Устройство записи).
3. Для просмотра содержимого каталога, в котором находится необходимый файл, можно использовать кнопку No. (Номер) и кнопку смены каталога на экране RECORDER (Устройство записи).
4. Если необходимо отредактировать название композиции из списка, нажмите кнопку SONG TITLE/FILE NAME EDIT (Редактирование названия композиции/имени файла). Если необходимо отредактировать название исполнителя, нажмите кнопку ARTIST EDIT (Редактирование названия исполнителя).
5. Измените название композиции или исполнителя и нажмите кнопку OK.
6. При необходимости воспользуйтесь кнопками SONG TITLE/FILE NAME SORT (Сортировка названий композиций/имен файлов), ARTIST SORT (Сортировка по названию исполнителя) и MOVE UP/MOVE DOWN (Перемещение вверх/вниз) для изменения порядка композиций в списке.
7. По завершении редактирования нажмите кнопку SAVE LIST (Сохранить список), чтобы сохранить изменения.

ПРИМЕЧАНИЕ

- Если название композиции или исполнителя содержат символы, которые не могут быть отображены, при отображении они будут преобразованы в ?.
- Название композиции и исполнителя могут быть отредактированы только в аудиофайлах формата MP3.

Экран RECORDER (Устройство записи) (при выборе вкладки USB)

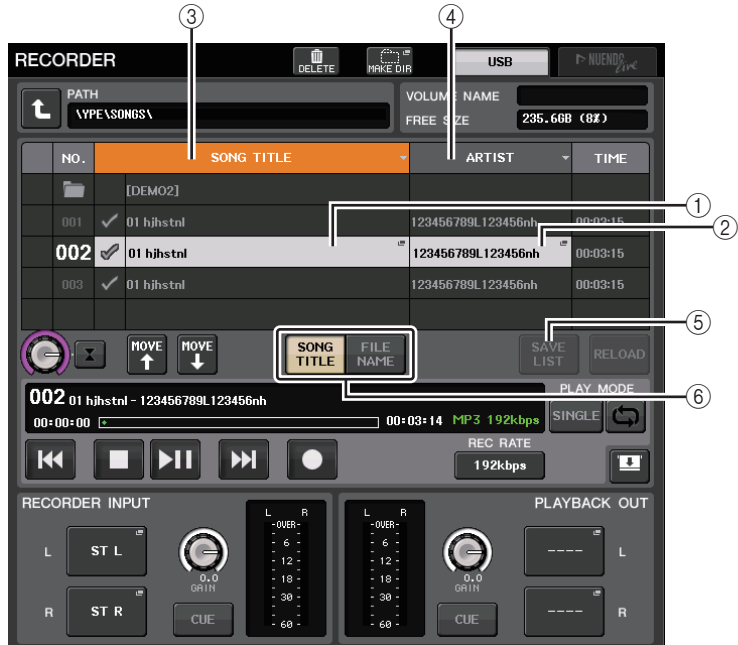

① Кнопка SONG TITLE/FILE NAME EDIT (Редактирование названия композиции/ имени файла)

Позволяет отредактировать название выбранной из списка композиции.

② Кнопка ARTIST EDIT (редактирование названия исполнителя)

Позволяет отредактировать название исполнителя выбранной из списка композиции.

ПРИМЕЧАНИЕ

Длина названия композиции и исполнителя не могут превышать 128 однобайтовых символов (64 двухбайтовых символов). Если название не отображается полностью, выполните горизонтальную прокрутку.

③ Кнопка SONG TITLE/FILE NAME SORT (Сортировка названий композиций/ имен файлов)

Сортировка названий в списке в алфавитном порядке.

④ Кнопка ARTIST SORT (Сортировка по названию исполнителя)

Сортировка списка в соответствии с алфавитным порядком названий исполнителей.

⑤ Кнопка SAVE LIST (Сохранить список)

Сохраняет порядок в списке и настройки символов PLAY в виде списка воспроизведения на флеш-устройстве USB.

⑥ Кнопка SONG TITLE/FILE NAME (Название композиции/имя файла)

Переключение отображаемой в поле SONG TITLE/FILE NAME информации: название композиции или имя файла.

Запись или воспроизведение с помощью программного обеспечения DAW на компьютере

Если планируете добавить программное обеспечение DAW, например Steinberg Nuendo, в аудиосеть, в состав которой входят консоль CL и устройства ввода-вывода, обязательно используйте программный драйвер Dante Virtual Soundcard (DVS). Драйвер DVS работает как аудиоинтерфейс, обеспечивая возможность передачи сигналов между DAW и аудиосетью (в состав которой входят консоль CL и устройства ввода-вывода). Таким образом, становится возможной многодорожечная запись живых исполнений или использование сделанных ранее записей живых исполнений для виртуальной проверки звука.

Данный раздел содержит описание процедур добавления программного обеспечения DAW в аудиосеть.

Требуемые устройства и программное обеспечение

- Консоль серии CL и устройства ввода-вывода
- Компьютер (с ОС Windows или Mac) с портом Ethernet, который поддерживает сеть Giga-bit Ethernet (GbE); программное обеспечение DAW
- Сетевой коммутатор, совместимый с GbE
- Кабель категории CAT5e
- Программный драйвер Dante Virtual Soundcard
- Управляющее программное обеспечение Dante Controller

ПРИМЕЧАНИЕ

- Для использования драйвера Dante Virtual Soundcard необходимо иметь идентификатор лицензии. Лист с токеном DVS, необходимый для получения идентификатора лицензии, включен в комплект поставки модуля CL.
- Свежую информацию о драйвере Dante Virtual Soundcard и программном обеспечении Dante Controller можно найти на следующем веб-сайте: <http://proaudio.yamaha.co.jp>

Настройка синхронизации слов

В сети Dante главное устройство снабжает точными сигналами синхронизации слов остальные устройства. Если главное устройство отсоединяется от сети или перестает работать, автоматически главным устройством для синхронизации становится другое устройство.

Для настройки нажмите в области доступа к функциям кнопку SETUP (настройка), затем нажмите кнопку WORD CLOCK/SLOT SETUP (настройка синхронизации слов/слота), чтобы открыть окно WORD CLOCK/SLOT SETUP.

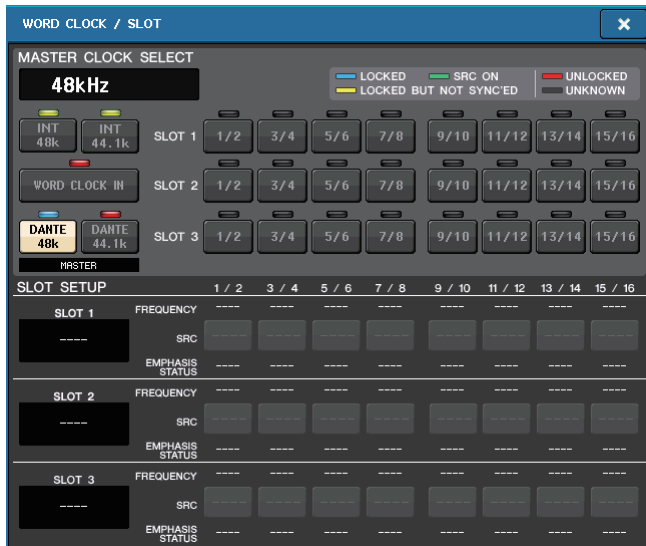

Настройка Dante Virtual Soundcard

Установите драйвер Dante Virtual Soundcard (DVS) и ПО Dante Controller на компьютере, который планируете использовать для аудиозаписи. Выполните следующие настройки перед включением DVS.

- Подключите сетевой порт, совместимый с GbE, на компьютере к сетевому коммутатору, совместимому с GbE.
- Настроить компьютер для автоматического получения IP-адреса (настройка по умолчанию).
- Задайте формат аудио. (Пример: 48 кГц/24 бит)
- Установите задержку Dante. (Используйте большое значение для обеспечения стабильности при использовании нескольких каналов.)
- В дополнительных настройках выберите число каналов, которое будет использоваться для записи и воспроизведения (по умолчанию — 8 x 8).

V3.7 и более ранние версии

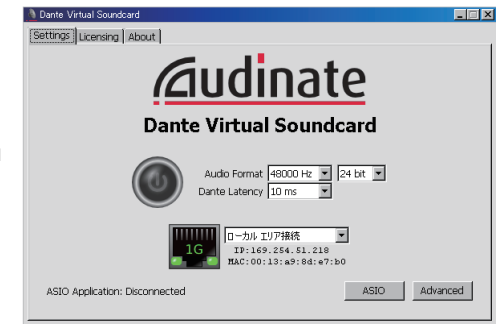

V3.7

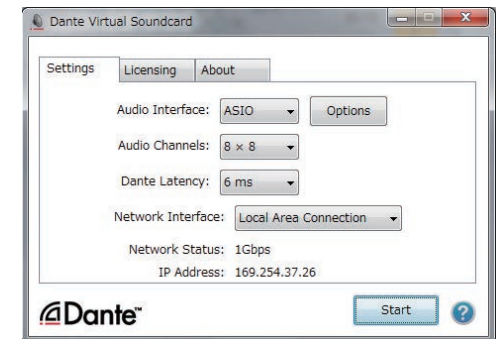

ПРИМЕЧАНИЕ

Подробнее о настройке ASIO (Windows) см. в руководстве пользователя Dante Virtual Soundcard.

Настройки Dante Accelerator

После подключения платы Dante Accelerator к компьютеру установите драйвер Dante Accelerator и настройте следующие параметры. Сведения об установке драйвера см. в руководстве по установке, поставляемом с драйвером.

- Подключите сетевой кабель к разъему Dante на плате Dante Accelerator, чтобы присоединиться к сети Dante, а затем подключите сетевой порт компьютера к той же сети.
- Настройте компьютер для автоматического получения IP-адреса (это настройка по умолчанию).

ПРИМЕЧАНИЕ

Дополнительную информацию о выборе компьютера для дистанционного управления на консоли CL см. в разделе «[Определение DVS или Dante Accelerator](#)» в «[Если кнопка выбора метода настройки равна = SPECIFIED IP ADDRESS](#)» (стр. 202).

Настройка Dante Controller

Подключите сетевой порт на компьютере к сетевому коммутатору, совместимому с GbE. Настройте компьютер для автоматического получения IP-адреса (это настройка по умолчанию).

Необходимо выполнить следующие настройки для Dante Controller.

- Для многодорожечной записи подключите аудиосигналы с устройства ввода-вывода к DVS или плате Dante Accelerator.
- Для виртуальной проверки звука: подключите аудиосигналы так, чтобы они выводились из компьютера в аудиосеть Dante, а затем маршрутизировались на каналы консоли CL. (стр. 168).

В следующем примере показаны параметры Dante Controller для подключения каналов 1–16 устройства ввода-вывода к DVS.

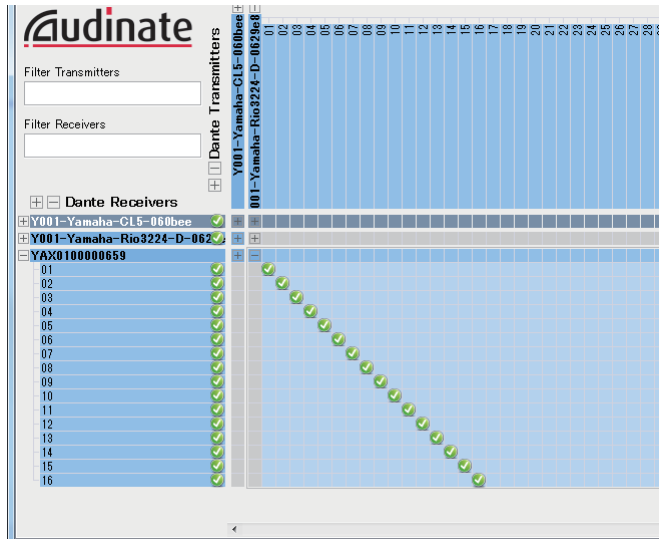

В этом случае настройки DANTE INPUT PATCH (Подключение на входе сети DANTE) консоли серии CL должны переключаться в зависимости от того, используется ли режим многодорожечной записи или многодорожечного воспроизведения. Если сохранить различные наборы настроек в библиотеке DANTE INPUT PATCH (стр. 168), вы сможете удобно переключаться между ними.

ПРИМЕЧАНИЕ

Подробнее о выполнении операций и настройке Dante Controller см. в руководстве по Dante Controller.

Настройка программного обеспечения DAW

Необходимо настроить параметры драйвера в программном обеспечении DAW. Необходимо настроить параметры драйвера в программном обеспечении DAW. В окне настроек устройства выберите «Dante Virtual Sound Card-ASIO» («Dante» для Mac) или «Yamaha AIC128-D» в качестве звуковой платы (или аудиодрайвера), которая используется для входа/выхода.

Для некоторых программных приложений DAW требуется внутреннее подключение с помощью драйвера. Подробнее см. в руководстве по программному обеспечению DAW.

■ Настройка Nuendo Live

Если установить программное обеспечение Yamaha Console Extension для привязки Nuendo Live к консоли и затем запустить Nuendo Live и создать проект, будут автоматически созданы дорожки, соответствующие числу каналов, указанному в DVS, а имена и цвета каналов с консоли CL будут автоматически назначены каждой дорожке.

Запись и воспроизведение аудиосигналов

После настройки драйвера в ПО DAW можно записывать и воспроизводить аудиосигналы.

Для многодорожечной записи задайте в качестве входных портов для дорожек в ПО DAW порты, которые принимают аудиосигналы с устройств ввода-вывода.

Для виртуальной проверки звука необходима маршрутизация записанных аудиосигналов на входные каналы в консоли CL. Для этого с помощью Dante Controller подключите сигналы так, чтобы они выводились из ПО DAW на порты DANTE 1–64 на консоли CL. В дальнейшем может быть удобно использовать два набора настроек DANTE INPUT PATCH (Подключение на входе сети Dante), сохранив их в библиотеке, — один набор для маршрутизации аудиосигналов с устройств ввода-вывода, а другой — для маршрутизации аудиосигналов из ПО DAW. В этом случае появится возможность переключаться между настройками подключения без необходимости запуска Dante Controller. Кроме того, можно будет подключить конкретный канал (например, вокал) к устройству ввода-вывода, чтобы обеспечить мониторинг во время виртуальной проверки звука.

Использование консоли CL с Nuendo Live

Возможна интеграция консолей серии CL с программным обеспечением Nuendo Live DAW компании Steinberg.

Можно установить на компьютере программное обеспечение Yamaha Console Extension, которое интегрирует консоли серии CL и Nuendo Live. Это позволяет управлять программным обеспечением Nuendo Live с консоли серии CL и легко выполнять операции многодорожечной записи.

В данной главе описано, как управлять Nuendo Live с консоли серии CL.

Подготовка проекта

Дополнительные сведения о следующих настройках см. в разделе «[Запись или воспроизведение с помощью программного обеспечения DAW на компьютере](#)» (стр. 197).

- Настройка Dante Virtual Soundcard
- Настройка Dante Controller
- Настройка Nuendo Live

Запись в проект

ШАГ

1. В области доступа к функциям нажмите кнопку **RECORDER** (Устройство записи).
2. Нажмите вкладку **Nuendo Live** в правом верхнем углу экрана **RECORDER** (Устройство записи).
3. Нажмите кнопку **EASY RECORDING** (Простая запись), чтобы начать запись.
4. По окончании записи нажмите кнопку блокировки записи, а затем кнопку **STOP** (Остановка).



Экран **RECORDER**
(Устройство записи)
(при выборе вкладки Nuendo Live)

Экран **RECORDER** (Устройство записи) (при выборе вкладки Nuendo Live)



1. **Поле индикаторов Nuendo**
Служит для индикации уровней каналов Nuendo Live.
2. **Кнопка PEAK CLEAR (Очистить пиковые)**
Очищает пиковые уровни, индикация которых обусловлена применением функции peak hold (удержание пиковых).
3. **Поле списка маркеров**
Список маркерной информации, записанной в текущем проекте Nuendo Live. Эти маркеры можно выбрать, нажав список на экране или с помощью многофункциональных регуляторов. При нажатии этого поля появляется окно клавиатуры, позволяющее изменить сведения о маркере.
4. **Кнопка Nuendo Live SETUP (настройка Nuendo Live)**
Укажите устройство, которое будет использоваться консолью для связи при работе с Nuendo Live. (стр. 201).
5. **Кнопка DANTE INPUT PATCH (Подключение на входе сети Dante)**
Служит для доступа к окну DANTE INPUT PATCH (Подключение на входе сети Dante) (см. стр. 168).
6. **Поле информации о положении**
Отображение информации о текущем положении для проекта Nuendo Live. Кнопку справа можно нажать, чтобы переключить формат отображения времени.

■ Поле транспортировки

Позволяет управлять транспортировкой в Nuendo Live.

- ⑦ **Кнопка GO TO PROJECT START (Перейти в начало проекта)**
Возвращает положение в начало проекта.
- ⑧ **Кнопка GO TO PREVIOUS MARKER (Перейти к предыдущему маркеру)**
Возвращает положение на предыдущий маркер.
- ⑨ **Кнопка GO TO NEXT MARKER (Перейти к следующему маркеру)**
Продвигает положение на следующий маркер.
- ⑩ **Кнопка GO TO PROJECT END (Перейти в конец проекта)**
Продвигает положение в конец проекта.
- ⑪ **Кнопка CYCLE (Цикл)**
Включение и выключение повторения для проекта.
- ⑫ **Кнопка STOP (Остановка)**
Остановка записи или воспроизведения проекта.
- ⑬ **Кнопка PLAY (Воспроизведение)**
Запуск воспроизведения проекта.
- ⑭ **Кнопка RECORD (Запись)**
Запуск или остановка записи проекта.
- ⑮ **Кнопка EASY RECORDING (Простая запись)**
Немедленный запуск записи всех дорожек.
После нажатия этой кнопки осуществляется переход к последней записанной позиции, все дорожки перейдут в режим записи, начнется запись, появится панель записи, которая будет заблокирована. Запись начнется через заданное время. (Настройки по умолчанию: 10 секунд)
- ⑯ **Кнопка ADD MARKER (Добавить маркер)**
Добавление маркера в текущее положение проекта.
- ⑰ **Кнопка RECALL LINK (Связь с загрузкой)**
Указывает, должен ли создаваться маркер при загрузке сцены. Кнопка подсвечивается, когда эта функция включена.
- ⑱ **Кнопка блокировки записи**
Включение и выключение блокировки записи. Предотвращает непреднамеренную остановку во время записи.

ПРИМЕЧАНИЕ

Кроме того, транспортными функциями можно управлять с помощью клавиш USER DEFINED (стр. 215).

- ⑲ **Экран сведений о DVS**
Отображает метку устройства для выбранного DVS.

Определение DVS или Dante Accelerator

Прежде чем продолжить, используйте DANTE SETUP (Настройка Dante) для указания подключаемых устройств ввода-вывода. Дополнительную информацию см. в «Подключение устройства ввода-вывода в аудиосети Dante» (стр. стр. 251).

ШАГ

1. На экране Nuendo Live нажмите кнопку NUENDO Live SETUP (Настройка NUENDO Live).
2. На экране NUENDO LIVE SETUP (Настройка NUENDO LIVE) нажмите кнопку метода выбора настройки.
3. Для настройки используйте регулятор [TOUCH AND TURN].
4. По завершению настройки нажмите кнопку OK для закрытия окна.

ПРИМЕЧАНИЕ

- В окне NUENDO LIVE SETUP (Настройка NUENDO LIVE) можно выбрать DVS или Dante Accelerator.
- Однако не следует выбирать то же устройство DVS или Dante Accelerator на нескольких консолях CL.

Окно NUENDO LIVE SETUP (Настройка NUENDO LIVE)

Укажите в этом окне устройство, которое будет использоваться консолью для связи при работе с Nuendo Live.

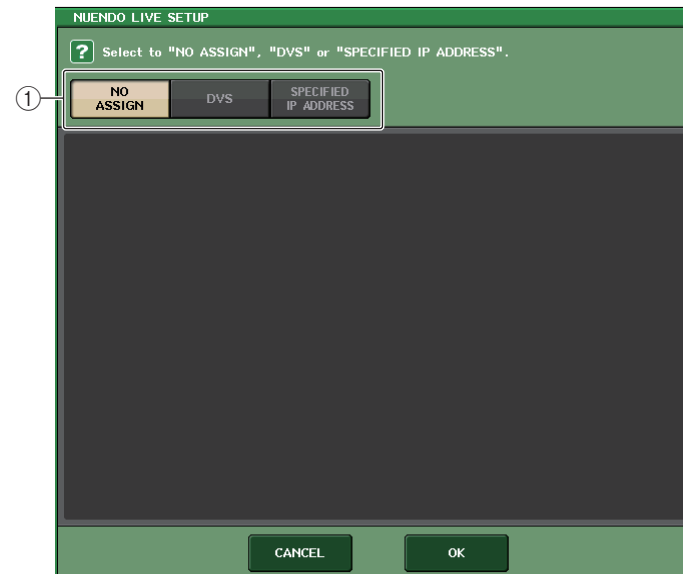

① Кнопки выбора метода настройки

Выберите один из следующих методов для определения DVS или Dante Accelerator.

- **NO ASSIGN** Не назначено
- **DVS** Выберите DVS в списке устройств
- **SPECIFIED IP ADDRESS**.... При использовании Dante Accelerator укажите IP-адрес компьютера

■ Если кнопка выбора метода настройки равна = DVS

Чтобы выбрать устройство из списка устройств ввода-вывода в аудиосети Dante, нажмите кнопку DVS для отображения поля DEVICE LIST (Список устройств).

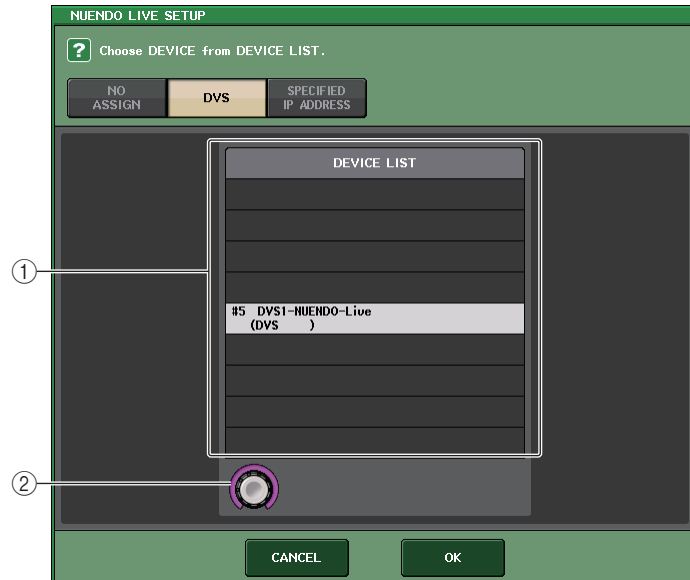

① DEVICE LIST (Список устройств)

Отображает список устройств ввода-вывода в аудиосети Dante.

В этом списке выберите устройство DVS, которое следует использовать вместе с Nuendo Live.

② Регулятор выбора DEVICE LIST

Управляйте многофункциональным регулятором для выбора нужного устройства DVS.

■ Если кнопка выбора метода настройки равна = SPECIFIED IP ADDRESS

При использовании Dante Accelerator укажите IP-адрес компьютера в поле SPECIFIED IP ADDRESS (Указанный IP-адрес). Так как IP-адрес Dante Accelerator будет отличаться от IP-адреса, используемого Yamaha Console Extension, необходимо вручную указать IP-адрес.

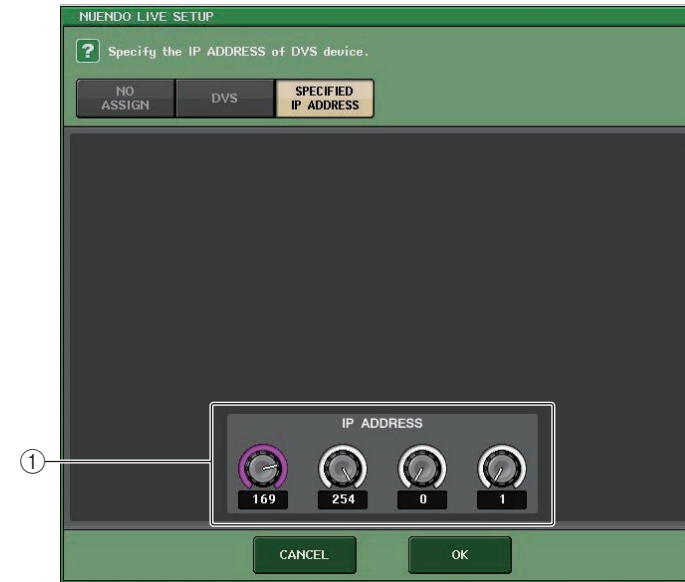

① Регуляторы IP ADDRESS (IP-адрес)

С помощью многофункциональных регуляторов укажите IP-адрес.

ПРИМЕЧАНИЕ

- В качестве IP-адреса укажите адрес компьютера, на котором функционирует Nuendo Live.
- Задайте адрес этого компьютера в диапазоне от 169.254.0.0 до 169.254.255.0.0 и укажите маску подсети как 255.255.0.0.
- Для компьютера, на котором установлен ускоритель Dante Accelerator, порт DANTE ускорителя Dante Accelerator, а также порт Ethernet самого компьютера должны быть подключены к одной сети. См. приведенный ниже рисунок.

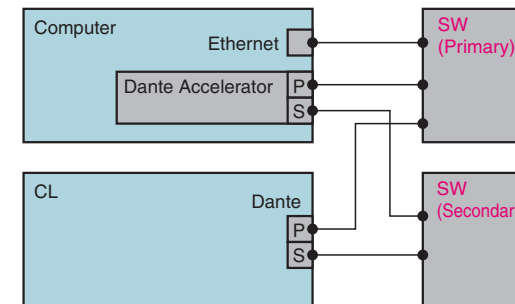

ПРИМЕЧАНИЕ

- В зависимости от версии микропрограммы Dante Accelerator может не поддерживать резервную сеть. Ознакомьтесь со следующим веб-сайтом, чтобы проверить, поддерживает ли используемая версия микропрограммы Dante Accelerator резервные сети.
<http://www.yamahaproaudio.com/>

Воспроизведение многодорожечного проекта

ШАГ

1. На экране RECORDER (Устройство записи) (страница Nuendo Live) нажмите кнопку DANTE INPUT PATCH (Подключение на входе DANTE).
2. В окне DANTE INPUT PATCH (Подключение на входе DANTE) нажмите кнопку PORT SELECT (Выбор порта) для порта, которому нужно назначить сигнал из Nuendo Live.
3. В списке в левой части окна PORT SELECT (Выбор порта) выберите устройство DVS, используемое с Nuendo Live, и выберите порт, который нужно назначить для DVS.
4. Нажмите кнопку +, расположенную в верхней части окна, для переключения порта, и аналогично назначьте порт DVS.
5. По завершении настроек нажмите кнопку CLOSE (Закреть) для выхода с этого окна.
6. Нажмите значок «X» в правом верхнем углу окна DANTE INPUT PATCH (Подключение на входе DANTE).
7. На экране Nuendo Live нажмите кнопку START (Запуск).
8. Управляйте каналами, чтобы выводился звук.
9. Для остановки воспроизведения нажмите кнопку STOP (Остановить).



Экран RECORDER (Устройство записи) (при выборе вкладки Nuendo Live)

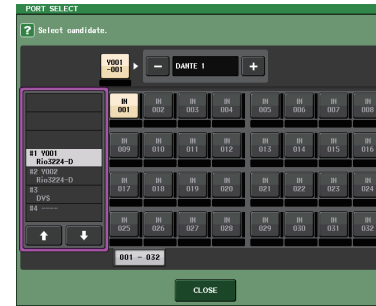

Окно PORT SELECT (Выбор порта)

ПРИМЕЧАНИЕ

Если сохранить настройки DANTE INPUT PATCH (Подключение на входе сети Dante) в библиотеке, можно будет быстро переключать настройки на консоли серии CL (см. стр. 168).



Окно DANTE INPUT PATCH (Подключение на входе сети Dante)

Настройка

Об экране SETUP (Настройка)

Экран SETUP позволяет устанавливать и изменять параметры, оказывающие действие на консоль CL в целом. Для доступа к экрану SETUP нажмите кнопку SETUP в области доступа к функциям. На экране содержатся следующие элементы.

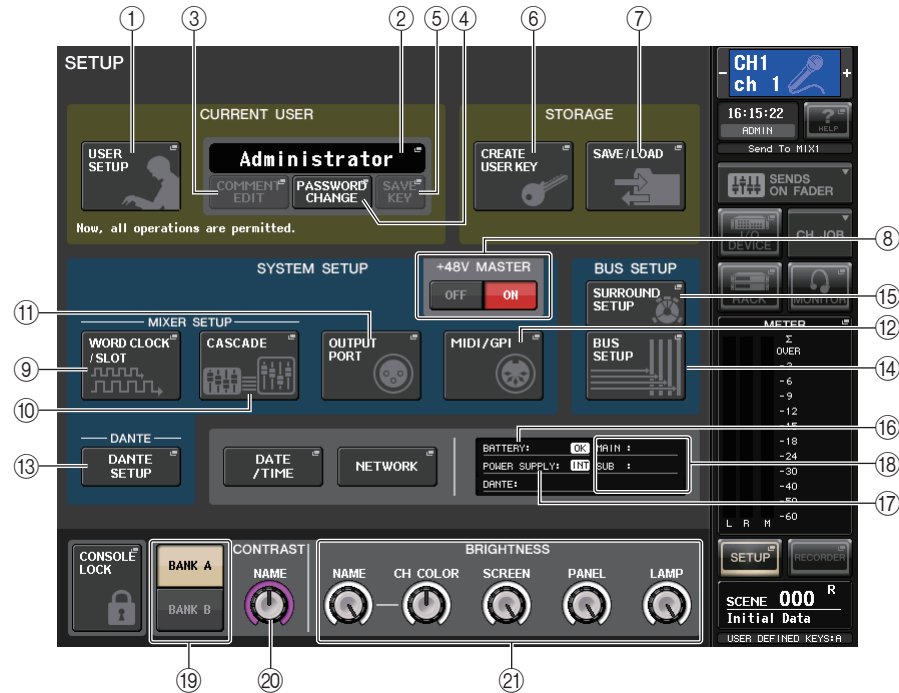

■ Поле CURRENT USER (Текущий пользователь)

В этом поле можно задавать различные пользовательские параметры.

- ① **Кнопка USER SETUP (Пользовательская настройка)**
Нажмите эту кнопку, чтобы открыть рабочее окно USER SETUP, в котором можно изменить различные параметры пользователя.
- ② **Кнопка CURRENT USER (Текущий пользователь)**
Нажмите эту кнопку, чтобы открыть окно LOG IN (Вход в систему), в котором можно переключать выполнивших вход в систему пользователей.
- ③ **Кнопка COMMENT EDIT (Изменить комментарий)**
Нажмите эту кнопку, чтобы открыть окно COMMENT EDIT, в котором можно указать комментарий, который будет отображаться в области комментариев.

- ④ **Кнопка PASSWORD CHANGE (Изменить пароль)**
Нажмите эту кнопку, чтобы открыть рабочее окно PASSWORD CHANGE (Изменить пароль), в котором можно изменить пароль.

- ⑤ **Кнопка SAVE KEY (Сохранить ключ)**
Нажмите эту кнопку, чтобы открыть окно SAVE KEY, в котором можно создать новый (или сохранить) ключ аутентификации пользователя (стр. 211).

■ Поле STORAGE (Хранилище)

Данное поле позволяет создавать, сохранять и загружать ключ аутентификации пользователя.

- ⑥ **Кнопка CREATE USER KEY (Создать ключ пользователя)**
Нажмите эту кнопку, чтобы открыть окно CREATE USER KEY, в котором можно создать новый ключ аутентификации пользователя.
- ⑦ **Кнопка SAVE/LOAD (Сохранить/Загрузить)**
Нажмите эту кнопку, чтобы открыть окно SAVE/LOAD, в котором можно сохранять или загружать ключи аутентификации пользователя и относящиеся к консоли файлы.

■ Поле SYSTEM SETUP (Настройка системы)

Данное поле позволяет менять различные параметры, относящиеся к консоли серии CL в целом.

- ⑧ **Кнопка +48V MASTER (Основное питание +48 В)**
Данная кнопка включает/выключает фантомное питание +48 В. Когда данная кнопка отключена, фантомное питание +48 В всех предусилителей также отключено.

ПРИМЕЧАНИЕ

Если эта кнопка отключена, фантомное питание не будет подаваться, даже если включена кнопка +48V для любого канала.

- ⑨ **Кнопка WORD CLOCK/SLOT SETUP**
Нажмите эту кнопку, чтобы открыть окно WORD CLOCK/SLOT SETUP (Синхронизация слов / настройка слота), в котором можно изменить настройки синхронизации слов и различные параметры, относящиеся к каждому разъему.
- ⑩ **Кнопка CASCADE (Каскад)**
Нажмите эту кнопку, чтобы открыть окно CASCADE, в котором можно настроить параметры каскадных подключений.
- ⑪ **Кнопка OUTPUT PORT (Выходной порт)**
Нажмите эту кнопку, чтобы открыть окно OUTPUT PORT (Выходной порт), в котором можно изменить параметры выходного порта.
- ⑫ **Кнопка MIDI/GPI**
Нажмите эту кнопку, чтобы открыть окно MIDI/GPI, в котором можно выполнить настройки, связанные с MIDI и GPI.
- ⑬ **Кнопка DANTE SETUP (Настройка Dante)**
Нажмите эту кнопку, чтобы открыть окно DANTE SETUP. Данное окно позволяет изменить различные параметры аудиосети (настройки идентификатора консоли; настройки работы вторичного порта SECONDARY PORT; битрейт аудиосигнала; настройки задержки; настройки идентификатора и типа устройства DANTE для устройств, управляемых посредством экрана I/O RACK (Стойка ввода-вывода)).

■ Поле BUS SETUP (Настройка шины)

Данное поле позволяет изменять различные настройки, относящиеся к шине.

⑭ Кнопка BUS SETUP (Настройка шины)

Нажмите эту кнопку, чтобы открыть окно BUS SETUP, в котором можно изменить параметры, связанные с шиной MIX или шиной MATRIX.

⑮ Кнопка SURROUND SETUP

Нажмите кнопку SURROUND SETUP для вызова экрана транспонирования. На этом экране можно переключаться между режимом стерео и режимом объемного звучания. Если выбран режим стерео, настройки шины для MIX1–6 будут затенены. Если нажать кнопку 5.1 SURROUND для переключения в режим объемного звучания, настройки шины для MIX1–6 можно будет изменить.



Режим стерео

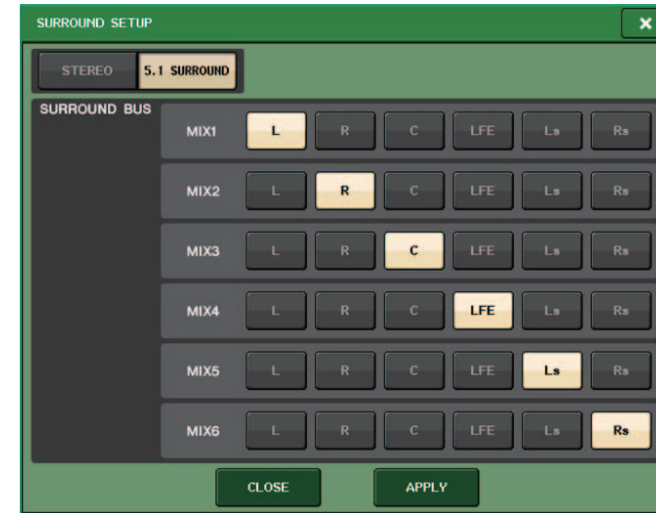

Режим объемного звучания

Назначьте каналы выходам MIX 1–6 для объемного звучания. Нажмите кнопку APPLY, чтобы открыть диалоговое окно CONFIRMATION (Подтверждение). Для установки режима объемного звучания нажмите кнопку OK.

ПРИМЕЧАНИЕ

- При переходе из режима стерео в режим объемного звучания сигналы MIX1/2, 3/4 и 5/6 меняются на MONO x2.
- При переходе из режима объемного звучания в режим стерео сигналы MIX1/2, 3/4 и 5/6 остаются в режиме MONO x2.
- При переходе из режима стерео в режим объемного звучания вставки STEREO и MONO(C) отключаются.

Если выбран режим объемного звучания, отображается экран BUS SETUP, как показано ниже.

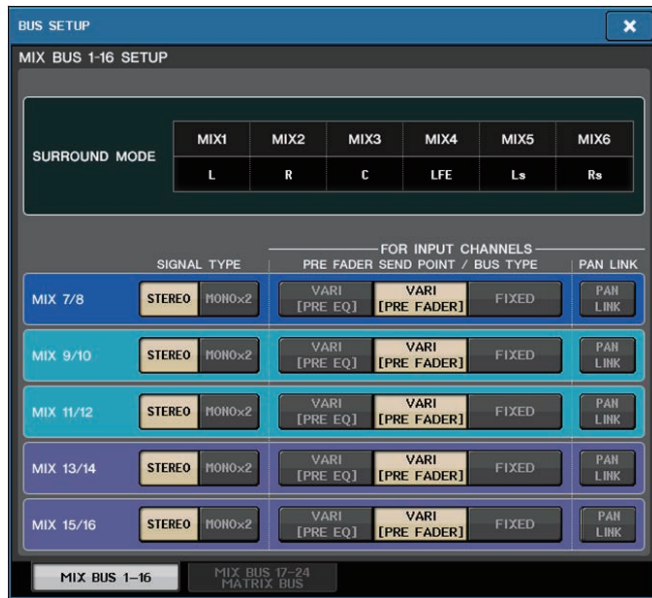

■ Кнопка DATE/TIME (Дата/время)

Нажмите эту кнопку, чтобы открыть окно DATE/TIME, в котором можно установить дату и время.

■ Кнопка NETWORK (Сеть)

Нажмите эту кнопку, чтобы открыть окно NETWORK, в котором можно установить сетевой адрес.

■ Поле состояния

В этом поле отображается различная информация о консоли.

⑮ Индикатор BATTERY (Батарея)

Индикатор показывает состояние внутренней батареи.

ПРИМЕЧАНИЕ

В случае разряда аккумулятора появляется индикация LOW или NO. В этом случае необходимо немедленно связаться с региональным дилером компании Yamaha или сервисным центром Yamaha, приведенным в списке в конце руководства по эксплуатации (отдельный документ), для замены аккумуляторной батареи резервного питания.

⑯ Индикатор POWER SUPPLY (Источник питания)

Данный индикатор указывает, какой источник питания в настоящий момент используется.

- INTвнутренний
- EXTPW800

⑰ Индикатор версии

Индикация номера версии основного ЦП, вспомогательного ЦП и модуля Dante.

■ Кнопка CONSOLE LOCK (Блокировка консоли)

Данная кнопка осуществляет блокировку консоли. Если был установлен пароль для доступа к консоли, то нажатие этой кнопки приведет к открытию окна AUTHORIZATION (Авторизация). Для осуществления блокировки консоли введите правильный пароль.

Если пароль консоли не задан, нажатие этой кнопки приведет к немедленной блокировке консоли.

■ Поле CONTRAST/BRIGHTNESS (Контраст/яркость)

Данное поле позволяет устанавливать уровни яркости и контрастности ЖК-дисплея.

⑲ Кнопки BANK A/BANK B (Банк А/банк В)

Выберите банк, в который будут сохранены параметры яркости и контрастности. Можно сохранить два разных набора настроек в банках А и В, чтобы иметь возможность в случае необходимости быстро переключаться между ними.

⑳ Регулятор CONTRAST NAME (Контрастность названия)

Регулировка контрастности отображаемого названия канала.

㉑ Регулятор BRIGHTNESS NAME (Яркость названия)

Регулировка яркости экрана с названием канала.

Регулятор BRIGHTNESS CH COLOR (Яркость цвета канала)

Регулировка баланса яркости для цвета канала и экрана с названием канала.

Регулятор BRIGHTNESS SCREEN (Яркость экрана)

Регулировка яркости экрана.

Регулятор BRIGHTNESS PANEL (Яркость панели)

Регулировка яркости индикаторов панели.

Регулятор BRIGHTNESS LAMP (Яркость лампы)

Регулировка яркости индикатора, подключенного к разъему LAMP.

Пользовательские настройки

Настройки User Level позволяют ограничить перечень параметров, которыми может управлять каждый пользователь, или изменить настройки клавиш USER DEFINED и предпочтений для каждого пользователя. Настройки для каждого пользователя можно сохранить на консоли как «ключ аутентификации пользователя» или совместно на флеш-устройстве USB, что позволяет легко переключать пользователей. Это удобно в следующих ситуациях.

- Можно предотвратить непреднамеренную или ошибочную работу.
- Можно ограничить доступ сторонних (приглашенных) специалистов к функциям.
- В ситуациях, когда операторы сменяют друг друга, можно заблокировать настройки выходного сигнала для предотвращения непреднамеренных действий.
- Можно легко переключать предпочтения для каждого оператора.

Типы пользователей и ключи аутентификации пользователей

Имеются следующие три типа пользователей. Для работы с консолью серии CL необходимо войти в систему под своей учетной записью пользователя.

- Администратор** ..Администратор консоли CL может использовать любые функции. Только настройки администратора хранятся непосредственно в консоли. Администратор может создавать ключи аутентификации для других пользователей.
- Гость**Гость может пользоваться только функциями, разрешенными администратором. В консоли сохраняется только один набор настроек гостя.
- Пользователь** ... Пользователь может пользоваться только функциями, разрешенными администратором. Настройки пользователя сохраняются на встроенном модуле памяти или на флеш-устройстве USB в формате ключей аутентификации пользователей. Можно сохранить несколько наборов пользовательских настроек (до 10 во внутренней памяти) с различными именами пользователей. Пользователь с правами опытного пользователя может создавать и изменять ключи аутентификации пользователей определенного уровня.

Настройки пользователя применяются при входе этого пользователя. К настройкам пользователя относится следующая информация.

- Пароль (за исключением гостя)
- Настройки уровня пользователя (за исключением администратора)
- Персональные настройки
- Определяемые пользователем клавиши
- Определяемые пользователем регуляторы
- Доступные для переназначения преобразователи
- Пользовательский банк фейдеров
- Мастер-фейдер

Для каждого пользователя предусмотрены следующие права.

Пользователь, вошедший в систему	Редактирование данных пользователя, таких как клавиши USER DEFINED и предпочтения	Редактирование настроек пользовательского уровня	Настройка пароля	Редактирование комментариев	Ключ аутентификации пользователя	
					Создание нового	Перезапись и сохранение
Администратор	Допустимо (Может редактировать настройки для администратора и гостя).	Допустимо (Уровень пользователя не может быть изменен, поскольку администратор всегда может выполнять любые действия. Может редактировать настройки гостя.)	Допустимо	-	Допустимо	-
User (Пользователь)	Опытный пользователь	Допустимо	Допустимо	Допустимо	Допустимо	Допустимо
	Нормальный пользователь (Пользователи без прав опытного пользователя)	Допустимо	Недопустимо (Только просмотр)	Допустимо	Допустимо	Допустимо (За исключением настроек пользовательского уровня)
Гость	Допустимо	Недопустимо (Только просмотр)	-	Допустимо	-	-

Настройка пароля администратора

В исходных заводских настройках пароль администратора не установлен. Это означает, что любой пользователь может войти с правами администратора и выполнять любые действия. Если требуется ограничить операции других пользователей, необходимо указать пароль администратора.

ШАГ

1. В области доступа к функциям нажмите кнопку **SETUP** (Настройка).
2. На экране **SETUP** (Настройка) нажмите кнопку **PASSWORD CHANGE** (Изменить пароль).
3. В окне ввода пароля введите пароль в поле **NEW PASSWORD** (Новый пароль), затем введите этот же пароль в поле **RE-ENTER PASSWORD** (Повторный ввод пароля) для проверки и нажмите кнопку **OK**.



Экран SETUP (Настройка)



Окно клавиатуры

ПРИМЕЧАНИЕ

- Пароль может содержать до восьми символов. Если два введенных пароля совпадают, пароль администратора будет установлен.
- Подробнее о вводе пароля см. в разделе «Ввод названий» в отдельном руководстве пользователя.

Создание ключа аутентификации пользователя

Можно создать ключ аутентификации пользователя и сохранить его на флеш-устройстве USB или во внутренней памяти консоли. Ключи аутентификации пользователя может создавать только администратор или опытный пользователь. При создании ключа аутентификации пользователя можно указать уровень прав пользователя, но настройки предпочтений и определяемых пользователем клавиш переносятся от текущего пользователя, работающего в системе.

ПРИМЕЧАНИЕ

- Во внутренней памяти консоли можно сохранить 10 ключей.
- В качестве имени файла для ключа аутентификации пользователя используется имя текущего пользователя, а в качестве местоположения файла указывается корневой каталог.

ШАГ

1. Для создания ключа аутентификации пользователя на флеш-устройстве USB подключите флеш-устройство USB к разъему USB.
2. В области доступа к функциям нажмите кнопку **SETUP** (Настройка).
3. На экране **SETUP** (Настройка) нажмите кнопку **CREATE USER KEY** (Создать ключ пользователя).
4. В окне **CREATE USER KEY** (Создание ключа пользователя) укажите имя пользователя, комментарий, пароль, права пользователя и включите или выключите полномочия пользователя, затем нажмите кнопку **CREATE** (Создать).
5. Если требуется сохранить ключ аутентификации пользователя во внутренней памяти консоли, нажмите кнопку в поле **CREATE TO INTERNAL STORAGE** (Создать во внутренней памяти) в окне **CREATE KEY** (Создание ключа). Если требуется сохранить ключ аутентификации пользователя на флеш-устройстве USB, нажмите кнопку **PATCH** в поле **CREATE TO USB STORAGE** (Создать в накопителе USB).
6. Нажмите кнопку **CREATE TO** (Создать на).
7. Нажмите кнопку **OK** в диалоговом окне подтверждения.



Экран **SETUP** (Настройка)

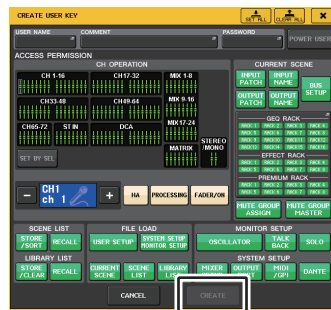

Окно **CREATE USER KEY** (Создание ключа пользователя)



Окно **CREATE KEY** (Создание ключа)

Окно CREATE USER KEY (Создание ключа пользователя)

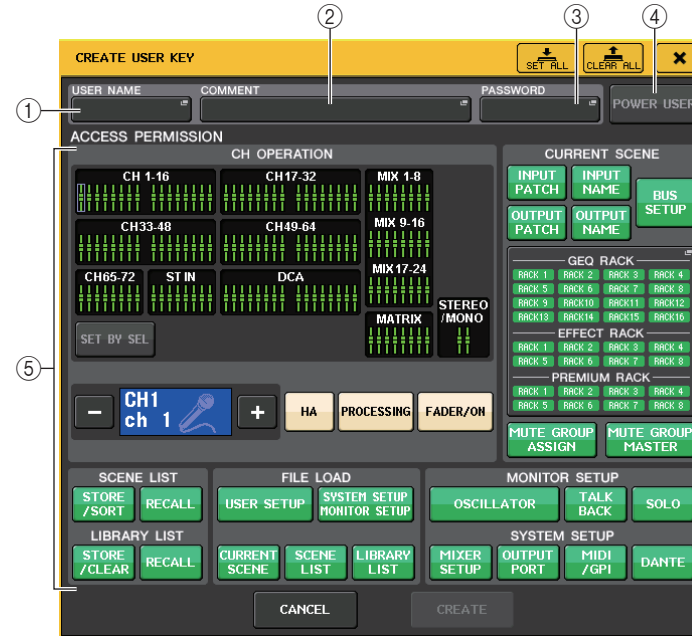

① **USER NAME (Имя пользователя)**

Отображает имя пользователя. Нажмите эту область для доступа к окну клавиатуры, в котором можно ввести имя пользователя длиной не более восьми символов.

② **COMMENT (Комментарий)**

Отображение комментария о пользователе. Нажмите эту область для доступа к окну клавиатуры, в котором можно ввести комментарий длиной не более 32 символов.

③ **PASSWORD (Пароль)**

Позволяет указать пароль. Нажмите эту область для доступа к окну клавиатуры, в котором можно ввести пароль длиной не более восьми символов.

④ **POWER USER (Опытный пользователь)**

Определяет, будут ли права опытного пользователя предоставлены этому пользователю.

⑤ **ACCESS PERMISSION (Право доступа)**

Эти настройки определяют набор операций, которые может выполнять пользователь. Подробнее о каждом из них см. в разделе [стр. 211](#).

ПРИМЕЧАНИЕ

На моделях CL3/CL1 не будут показаны фейдеры, отсутствующие на этих моделях.

Вход в систему

Для работы с консолью серии CL необходимо выполнить вход в качестве администратора, гостя или пользователя.

Настройки пользователя для администратора или гостя сохраняются непосредственно в консоли. Однако для входа в качестве пользователя необходимо выбрать ключ, сохраненный в самой консоли или подключить USB-устройство хранения данных, на котором сохранен ключ аутентификации пользователя. Если используется ключ аутентификации на USB-устройстве, вы будете работать как вошедший в систему пользователь даже после извлечения USB-устройства. Если используется ключ аутентификации на USB-устройстве, вы будете работать как вошедший в систему пользователь даже после извлечения USB-устройства.

ПРИМЕЧАНИЕ

Если питание отключено, а затем включено повторно, консоль обычно запускается в том состоянии входа, при котором питание было отключено. Если указан пароль пользователя, необходимо ввести пароль. Однако если отменить ввод, выполняется принудительный вход в качестве гостя.

Вход в качестве администратора

ШАГ

1. В области доступа к функциям нажмите кнопку **SETUP** (Настройка).
2. На экране **SETUP** (Настройка) нажмите кнопку **CURRENT USER** (Текущий пользователь).
3. В окне **LOGIN** (Вход) нажмите кнопку **ADMINISTRATOR** (Администратор).
4. Введите пароль и нажмите кнопку **OK**.



Экран **SETUP** (Настройка)

Окно **LOGIN** (Вход)

ПРИМЕЧАНИЕ

- Если пароль администратора не установлен, после нажатия кнопки **LOGIN** на шаге 3 сразу выполняется вход. Если пароль задан, отображается окно с клавиатурой, позволяющее ввести пароль.
- При вводе неверного пароля в нижней части экрана отображается сообщение «**WRONG PASSWORD**» (неверный пароль).

Вход в качестве гостя

ШАГ

1. В области доступа к функциям нажмите кнопку **SETUP** (Настройка).
2. На экране **SETUP** (Настройка) нажмите кнопку **CURRENT USER** (Текущий пользователь).
3. В окне **LOGIN** (Вход) нажмите кнопку **GUEST** (Гость), а затем нажмите кнопку **LOGIN** (Вход).



Экран **SETUP** (Настройка)

Окно **LOGIN** (Вход)

Вход в качестве пользователя

Для входа в качестве пользователя следует использовать ключ аутентификации пользователя, сохраненный на консоли или на флеш-устройстве USB. Используя флеш-устройство USB, можно войти с помощью ключа аутентификации пользователя, созданного на другой консоли серии CL.

С помощью ключа аутентификации пользователя, сохраненного на консоли

ШАГ

1. В области доступа к функциям нажмите кнопку **SETUP** (Настройка).
2. На экране **SETUP** (Настройка) нажмите кнопку **CURRENT USER** (Текущий пользователь).
3. В поле **LOAD FROM INTERNAL STORAGE** (Загрузка из внутренней памяти) окна **LOGIN** (Вход) выберите ключ аутентификации пользователя, с которым хотите войти, и нажмите кнопку **LOGIN** (Вход).
4. Введите пароль и нажмите кнопку **OK**.



Экран SETUP (Настройка)



Окно LOGIN (Вход)



Окно LOGIN (Вход)



Окно SAVE/LOAD (Сохранить/загрузить)

ПРИМЕЧАНИЕ

- Если пароль не установлен, после нажатия кнопки LOGIN (Вход) на шаге 3 сразу выполняется вход.
- При вводе неверного пароля в нижней части экрана отображается сообщение «WRONG PASSWORD» (неверный пароль).

С помощью ключа аутентификации пользователя, сохраненного на флеш-устройстве USB

ШАГ

1. Подключите флеш-устройство USB к разъему USB.
2. В области доступа к функциям нажмите кнопку SETUP (Настройка).
3. На экране SETUP (Настройка) нажмите кнопку CURRENT USER (Текущий пользователь).
4. В поле LOAD FROM USB STORAGE (загрузка с накопителя USB) окна LOGIN (Вход) нажмите кнопку (LOAD .CLU FILE) (Загрузка файла .CLU).
5. В окне SAVE/LOAD (Сохранить/Загрузить) выберите ключ аутентификации пользователя, который будет применяться для входа.
6. Нажмите кнопку LOAD (Загрузить).
7. Введите пароль и нажмите кнопку OK.

ПРИМЕЧАНИЕ

- Если пароль не установлен, после нажатия кнопки LOAD (Загрузить) на шаге 6 сразу выполняется вход.
- При вводе неверного пароля в нижней части экрана отображается сообщение «WRONG PASSWORD» (неверный пароль).
- В случае выбора ключа аутентификации пользователя, созданного на другой консоли серии CL, появляется окно клавиатуры. В этом окне можно ввести пароль администратора для консоли серии CL, который будет использоваться в дальнейшем. (При одинаковых паролях администратора это окно не появляется.) После ввода правильного пароля администратора появляется другое окно с клавиатурой, в котором можно ввести пароль для выбранного пользователя. В случае повторного сохранения ключа аутентификации пользователя в следующий раз не нужно будет вводить пароль администратора. См. «Редактирование ключа аутентификации пользователя» (стр. 211).
- Подробнее о загрузке файлов с флеш-устройства USB см. «Загрузка текстового файла с флеш-устройства USB» (стр. 233).

Изменение пароля

Выполните приведенные ниже шаги для смены пароля пользователя, выполнившего вход в систему. Учетная запись гостя не содержит пароля.

ШАГ

1. В области доступа к функциям нажмите кнопку SETUP (Настройка).
2. На экране SETUP (Настройка) нажмите кнопку PASSWORD CHANGE (Изменить пароль).
3. В окне клавиатуры введите текущий пароль и нажмите OK.
4. Введите новый пароль в поле NEW PASSWORD, затем введите этот же пароль в поле RE-ENTER PASSWORD (Повторный ввод пароля) для проверки и нажмите кнопку OK.
5. См. раздел «Редактирование ключа аутентификации пользователя» (стр. 211), чтобы перезаписать (сохранить) ключ аутентификации пользователя.

ПРИМЕЧАНИЕ

Если после изменения пароля выйти из консоли без сохранения ключа аутентификации пользователя, изменение пароля будет отменено.

Редактирование ключа аутентификации пользователя

При входе в качестве пользователя можно редактировать свои клавиши USER DEFINED (Определяемые пользователем), настройки предпочтений, комментарии и пароль, а затем сохранять их в своем ключе аутентификации пользователя. При входе в качестве опытного пользователя (Power User) также можно изменять настройки User Level (Уровень пользователя).

ШАГ

1. Выполните вход в качестве пользователя и отредактируйте определенные пользователем клавиши (стр. 215) и настройки предпочтений (стр. 213).
2. Закройте окно USER SETUP (Настройка пользователя).
3. На экране SETUP (Настройка) нажмите кнопку SAVE KEY (Сохранить ключ).
4. В окне SAVE KEY (Сохранение ключа) нажмите кнопку назначения операции сохранения, затем нажмите кнопку SAVE TO (Сохранить на).
5. При выборе такого же назначения, как текущий ключ аутентификации пользователя, нажмите кнопку OK в диалоговом окне с запросом на подтверждение перезаписи ключа аутентификации пользователя.



Экран SETUP (Настройка)

Окно SAVE KEY
(Сохранение ключа)

ПРИМЕЧАНИЕ

- При входе в качестве опытного пользователя (Power User) также можно изменять настройки User Level (Уровень пользователя).
- Если ключ аутентификации пользователя загружен с флеш-устройства USB, нажмите кнопку SAVE KEY перед извлечением флеш-устройства. Если не извлечь флеш-устройство USB перед нажатием кнопки, придется загрузить ключ аутентификации еще раз.

Изменение уровня пользователя

Существует возможность просматривать и изменять уровень пользователя.

- **Администратор**.....Администратор не имеет доступа к своим настройкам уровня пользователя, но может изменить настройки уровня пользователя гостя.
- **Гость**.....Гость может просматривать настройки уровня пользователя учетной записи гостя. Изменить их нельзя.
- **Обычный пользователь**.....Обычный пользователь может просматривать настройки уровня пользователя своей учетной записи. Изменить их нельзя.
- **Опытный пользователь**.....Опытный пользователь может просматривать и изменять информацию, относящуюся к его учетной записи.

ШАГ

1. В области доступа к функциям нажмите кнопку SETUP (Настройка).
2. На экране SETUP (Настройка) нажмите кнопку USER SETUP (Настройка пользователя).
3. Нажмите вкладку USER LEVEL (Уровень пользователя) в окне USER SETUP (Настройка пользователя). (Если выполнен вход в качестве администратора, нажмите кнопку FOR GUEST (Для гостя), чтобы перейти на страницу USER LEVEL for GUEST (Уровень пользователя для гостя).
4. Укажите уровень пользователя, нажав кнопку для каждого разрешаемого элемента.
5. По завершении настройки закройте окно и нажмите кнопку SETUP (Настройка) в области доступа к функциям.

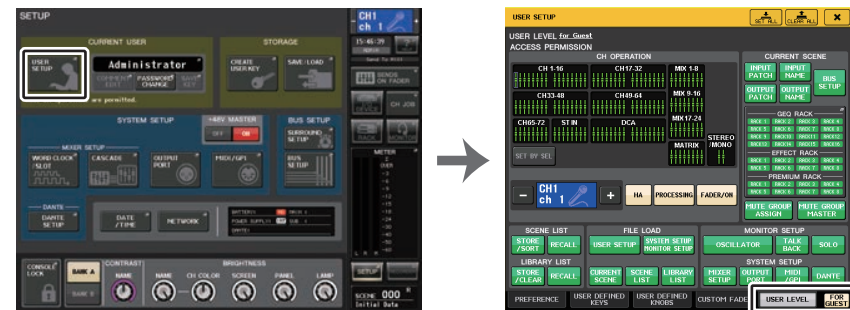

Экран SETUP (Настройка)

Окно USER SETUP
(Настройка пользователя)

Окно USER SETUP (страница USER LEVEL)

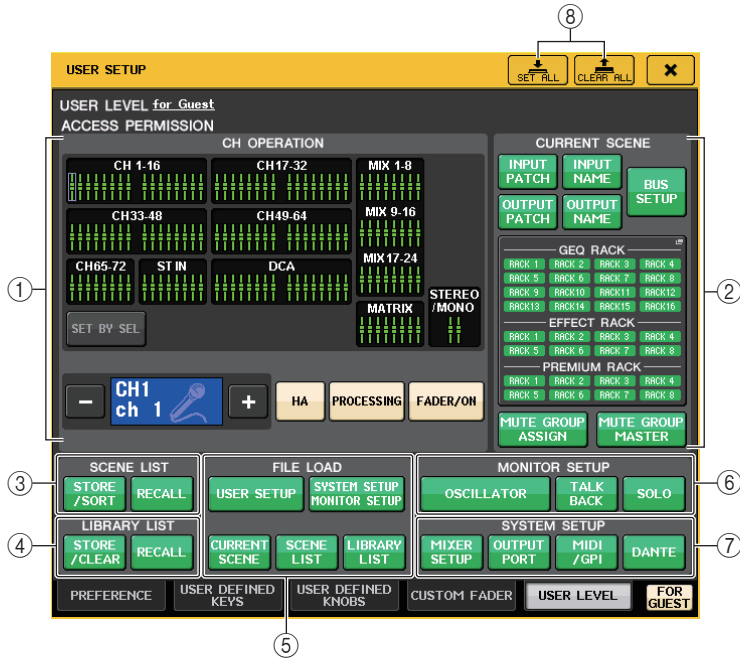

1 CH OPERATION (Операции для каналов)

Здесь можно указать (для каждого канала) операции, которые будут разрешены для входных каналов, выходных каналов и групп DCA. Настройка применяется только к выбранному в настоящий момент каналу. Настройки для выбранных в настоящее время каналов будут отображаться под разделом CH OPERATION. Используйте клавиши [SEL] на панели или поле Selected Channel (Выбранный канал) в области доступа к функциям, чтобы выбрать канал, для которого требуется выполнить настройку. Тип отображаемых кнопок будет зависеть от выбранного канала или группы.

- **Канал INPUT (Входной)** .. [HA], [PROCESSING], [FADER/ON]
- **Канал MIX/MATRIX** [WITH SEND], [PROCESSING], [FADER/ON]
- **Канал STEREO/MONO** [PROCESSING], [FADER/ON]
- **Группа DCA** [DCA MASTER], [DCA GROUP ASSIGN]
- **HA** Ограничивает работу предусилителя, подключенного к этому каналу.
- **PROCESSING (обработка)** Ограничивает действие всех параметров обработки сигналов (исключая фейдер, клавишу [ON] (вкл.) и уровень передачи).
- **FADER/ON (фейдер / клавиша вкл.)** Ограничивает работу фейдера, клавиши [ON] и уровня передачи для этого канала.

- **WITH SEND (С передачей)**... Ограничивает работу параметров передачи на этом канале. (из MIX, из MATRIX)
- **DCA MASTER** Ограничивает действие фейдера группы DCA, включения и выключения (ON/OFF), а также значка, цвета и имени (ICON/COLOR/NAME).
- **DCA GROUP ASSIGN (Назначение группе DCA)** Ограничивает изменения назначения в эту группу DCA.
- **SET BY SEL (Установка по клавише выбора)** Если эта клавиша нажата, нажатие клавиши [SEL] на панели канала позволяет включить или выключить вышеуказанные ограничения для этого канала.

2 CURRENT SCENE (Текущая сцена)

Определяет операции, которые можно выполнять с текущей памятью сцены.

- **INPUT PATCH/NAME (подключение на входе/название)** Ограничение операций, связанных с подключением входных каналов и названиями.
- **OUTPUT PATCH/NAME (подключение на выходе/название)** Ограничение операций, связанных с подключением выходных каналов и названиями.
- **BUS SETUP (Настройка шины)** Ограничение операций по настройке шины.
- **GEQ RACK/EFFECT RACK/PREMIUM RACK (Стойка графического эквалайзера/стойка эффектов/Premium Rack)** Ограничение операций со стойками. Нажатие в этой области приведет к открытию окна RACK USER LEVEL (Уровень пользователя стойки), в котором можно задать указанные ограничения. Однако нет ограничения в работе кнопки MIDI CLK (Синхронизация MIDI) для эффектов типа задержки и модуляции, или кнопки PLAY/REC (Воспроизведение/запись) для эффекта FREEZE.
- **MUTE GROUP ASSIGN / MASTER** Ограничение операций для назначения приглушаемой группы и мастера приглушаемой группы.

ПРИМЕЧАНИЕ

На моделях CL3/CL1 не будут показаны фейдеры, отсутствующие на этих моделях.

3 SCENE LIST (Список сцен)

Определяет операции, которые можно выполнять с памятью сцен.

- Операции STORE/SORT (Сохранение/сортировка)
- Операции RECALL (Восстановление)

4 LIBRARY LIST (Список библиотек)

Определяет операции, которые можно выполнять с библиотеками.

- Операции STORE/CLEAR (сохранение/очистка)
- Операции RECALL (Восстановление)

⑤ FILE LOAD (Загрузка файлов)

Определяет типы файлов, которые можно загружать с флеш-устройства USB. Ключ аутентификации пользователя содержит уровень пользователя, определяемые пользователем клавиши и предпочтения. Остальные данные сохраняются в файле ALL. Файл ALL также включается в настройки USER SETUP, которые применяются для администратора и гостя.

- USER SETUP (определяемые пользователем клавиши и предпочтения)
- SYSTEM SETUP/MONITOR SETUP (Настройка системы/мониторинга)
- CURRENT SCENE (Текущая сцена)
- SCENE LIST (Список сцен)
- LIBRARY LIST (Список библиотек)

⑥ MONITOR SETUP (Настройка мониторинга)

Определяет операции по настройке мониторинга, которые можно выполнять.

- OSCILLATOR (Осциллятор)
- TALKBACK (Двухсторонняя связь)
- SOLO

⑦ SYSTEM SETUP (Настройка системы)

Определяет операции по настройке системы, которые можно выполнять.

- MIXER SETUP
- OUTPUT PORT (Выходной порт)
- MIDI/GPI
- DANTE SETUP (Настройка Dante)

ПРИМЕЧАНИЕ

- Содержимое, ограничиваемое кнопкой DANTE SETUP, показано ниже.
- Изменение CONSOLE ID (Идентификатора консоли)
- Изменение настройки SECONDARY PORT (Дополнительный порт)
- Изменения контроля над изменениями DANTE PATCH (THIS CONSOLE или DANTE CONTROLLER)
- Изменение BIT DEPTH
- Изменение LATENCY
- Изменение DEVICE MOUNT
- Изменение REMOTE HA ASSIGN
- Изменение подключения на входе Dante
- Изменение подключения на выходе Dante
- Изменение библиотеки подключений на входе Dante (изменение сохранения, загрузки, очистки, имени библиотеки)
- Если операция ограничена, в нижней части экрана появляется сообщение «This Operation is Not Allowed» («Эта операция запрещена»).
- В заводских настройках по умолчанию эта функция выключена (ограничений нет).

⑧ Кнопка SET ALL/CLEAR ALL (Установить все / очистить все)

Устанавливает/очищает все элементы.

Предпочтения

Описанные ниже действия позволяют изменять различные настройки рабочей среды консоли CL, такие как способ появления окон и необходимость привязки включения и выключения с помощью клавиш [SEL]. Эти настройки изменяются для пользователя, выполнившего вход в систему, но если выполнен вход в качестве администратора, можно также изменять настройки гостя.

ШАГ

1. В области доступа к функциям нажмите кнопку **SETUP (Настройка)**.
2. На экране **SETUP (Настройка)** нажмите кнопку **USER SETUP (Настройка пользователя)**.
3. Нажмите вкладку **PREFERENCE (Предпочтения)** в окне **USER SETUP (Настройка пользователя)**.
4. Используйте кнопки на экране для установки предпочтений.
5. По завершении настройки закройте окно и нажмите кнопку **SETUP (Настройка)** в области доступа к функциям.

ПРИМЕЧАНИЕ

При входе в качестве администратора также можно нажать кнопку **FOR GUEST (Для гостей)**, чтобы получить доступ к разделу **PREFERENCE (Предпочтения)** на странице гостя и внести необходимые изменения предпочтений для учетной записи гостя.

Окно USER SETUP (страница PREFERENCE (Предпочтения))

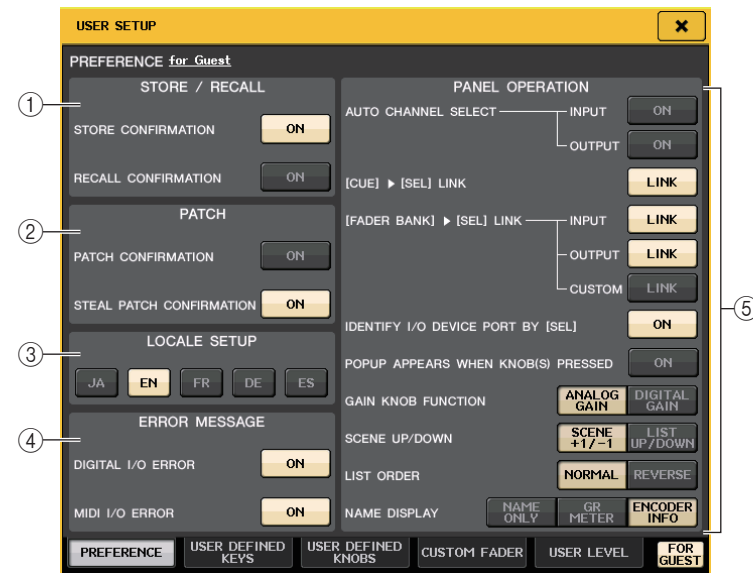

① Поле STORE/RECALL (Сохранение/восстановление)

Позволяет включать/отключать функции, связанные с операциями сохранения/восстановления сцены.

- **STORE CONFIRMATION (Подтверждение сохранения)**
 - **RECALL CONFIRMATION (Подтверждение восстановления)**
Если кнопки включения горят, при выполнении операций сохранения и/или восстановления появляются соответствующие подтверждающие сообщения.
- ② **Поле PATCH (Подключение)**
Позволяет включать/отключать функции, связанные с операциями подключения.
- **PATCH CONFIRMATION (Подтверждение подключения)**
Если эта кнопка включения горит, при редактировании подключения на входе или подключения на выходе появляется соответствующее подтверждающее сообщение.
 - **STEAL PATCH CONFIRMATION (Подтверждение захвата подключения)**
Если эта кнопка включения горит, при редактировании подключения на входе или подключения на выходе для элемента, который уже подключен к порту, появляется соответствующее подтверждающее сообщение.
- ③ **Поле LOCALE SETUP (языковой стандарт)**
Данное поле позволяет выбрать язык для файлов справки. Выберите значение «EN» для показа файлов справки на английском языке.
- ④ **Поле ERROR MESSAGE (Сообщение об ошибке)**
Данное поле позволяет указать, будут ли отображаться определенные сообщения об ошибках.
- **DIGITAL I/O ERROR (Ошибка цифрового ввода-вывода)**
Если данная функция включена, при возникновении ошибок ввода-вывода цифрового аудио будет отображаться сообщение об ошибке.
 - **MIDI I/O ERROR (Ошибка ввода-вывода MIDI)**
Если эта функция включена, при возникновении ошибок ввода-вывода MIDI будет отображаться сообщение об ошибке.
- ⑤ **Поле PANEL OPERATION (Работа панели)**
Данное поле позволяет изменять настройки, относящиеся к работе панели.
- **AUTO CHANNEL SELECT (Автоматический выбор канала)**
Здесь можно указать, будет ли выбран соответствующий канал при работе с клавишей [ON] или фейдером этого канала. Действие этого параметра может быть задано индивидуально для INPUT (Входные каналы) и OUTPUT (Выходные каналы).
 - **[CUE] ► [SEL] LINK (Связь контроля с выбором канала)**
Определяет, будет ли выбор канала связан с операциями контроля. Если включена кнопка LINK, будет выбран канал, для которого выполняются операции контроля.
 - **[FADER BANK] ► [SEL] LINK (Связь банка фейдеров с выбором канала)**
Определяет, будет ли выбор канала связан с выбором банка фейдеров. Значение для этого параметра можно задать отдельно для INPUT (Входных каналов), OUTPUT (Выходных каналов) и CUSTOM (Пользовательского банка фейдеров).
Если включена кнопка LINK и выбран соответствующий банк фейдеров, будет выбран тот канал, который был выбран в банке последним, а соответствующая клавиша [SEL] загорится.
 - **IDENTIFY I/O RACK PORT BY [SEL] (определять порт стойки ввода вывода по клавише SEL)**
Указывает, необходимо ли задействовать функцию определения порта устройства ввода-вывода, подключенного к каналу, по нажатию клавиши [SEL] для данного канала.

Если данная кнопка включения горит, то при нажатии распложенной на панели кнопки [SEL] индикатор сигнала для порта на устройстве ввода-вывода, назначенного соответствующему каналу путем изменения настроек INPUT PATCH/OUTPUT PATCH (Подключение на входе/подключение на выходе), будет мигать.

- **POPUP APPEARS WHEN KNOB(S) PRESSED (Появление рабочего окна при нажатии на регуляторы)**
Указывает, приводит ли нажатие регулятора в разделе SELECTED CHANNEL (Выбранный канал) панели на экране SELECTED CHANNEL VIEW (Представление выбранного канала) к появлению окна (1 кан.). Если данная кнопка включения горит, окно (1 кан.) открывается (или закрывается) при каждом нажатии регулятора.

ПРИМЕЧАНИЕ

При нажатии на регулятор SEND (Отправка) или PAN (Панорамирование) открывается рабочее окно (8 кан.).

- **GAIN KNOB FUNCTION (Функция регулятора усиления)**
Определяет действие, выполняемое при использовании регулятора GAIN (Усиление) в разделе SELECTED CHANNEL (Выбранный канал) на панели. Когда горит кнопка ANALOG GAIN (Аналоговое усиление), происходит регулировка аналогового усиления в предусилителе. Когда горит кнопка DIGITAL GAIN (Цифровое усиление), происходит регулировка цифрового усиления в консоли.
- **SCENE UP/DOWN (сцена, увеличение/уменьшение)**
Указывает, какие действия выполняются при нажатии клавиш SCENE MEMORY [INC]/[DEC] (Память сцены, увеличение/уменьшение) в окне SCENE.
Когда горит кнопка SCENE +1/-1, нажатие клавиши [INC] или [DEC] приведет к увеличению или уменьшению номера сцены.
Когда горит кнопка LIST UP/DOWN (список вверх/вниз), нажатие клавиши [INC] или [DEC] приведет к прокрутке списка вперед или назад.
- **LIST ORDER (сортировка списка)**
Указывает порядок, в котором представлены в списке элементы памяти сцен и библиотек.
Когда горит кнопка NORMAL (Обычная), список отображается с сортировкой элементов по возрастанию. Когда горит кнопка REVERSE (Обратная), список отображается с сортировкой элементов по убыванию.
- **NAME DISPLAY (Экран названия)**
Определяет содержимое экрана названия в разделе вертикальной секции канала. Когда горит кнопка NAME ONLY (Только название), отображается название и номер канала.
Выберите GR METER для отображения индикаторов снижения усиления и уровня фейдера.
Выберите ENCODER INFO для отображения сведений о функции, назначенной регулятору GAIN/PAN/ASSIGN в вертикальной секции фейдера канала. Этот параметр аналогичен FULL FUNCTION в консоли CL версии 1.7 и более ранних версиях.

ПРИМЕЧАНИЕ

- Теперь на экране с названием канала можно просмотреть индикаторы снижения усиления для DYNAMICS 1 и 2 и другие сведения.
- Кроме того, если канал отключить в режиме SENDS ON FADER, отображение название канала будет выделено.
- Индикатор снижения уровня усиления позволяет просматривать изменение снижения усиления.

	
<p>Индикатор снижения уровня усиления</p>	<p>Выделенный экран - Канал выключен в режиме SENDS ON FADER (Передача на фейдер). - Канал назначен группе DCA, клавиша DCA [ON] выключена. - Канал назначен приглушаемой группе, мастер приглушаемой группы включен.</p>

Клавиши USER DEFINED (Определяемые пользователем)

Здесь приведены инструкции по назначению требуемых функций для определяемых пользователем клавиш в разделе USER DEFINED верхней панели. Для выполнения определенных функций нажимайте эти клавиши.

Если вход выполнен в качестве пользователя, можно также создать настройки USER DEFINED (Определяемые пользователем) для пользователя. Если вход выполнен в качестве администратора, можно также создать настройки клавиш USER DEFINED (Определяемые пользователем) для учетной записи гостя.

ПРИМЕЧАНИЕ

Подробнее о назначаемых функциях и их параметрах см. в разделе «Функции, которые можно назначить определяемым пользователем клавишам USER DEFINED (Определяемые пользователем)» (стр. 217).

ШАГ

1. В области доступа к функциям нажмите кнопку **SETUP** (Настройка).
2. На экране **SETUP** (Настройка) нажмите кнопку **USER SETUP** (Настройка пользователя).
3. Нажмите вкладку **USER DEFINED KEYS** (Определяемые пользователем клавиши) в окне **USER SETUP** (Настройка пользователя).
4. Нажмите кнопку, соответствующую определяемой пользователем клавише, для которой нужно назначить функцию вызова справки.
5. В поле **FUNCTION** (Функция) окна **USER DEFINED KEY SETUP** (Настройки определяемых пользователем клавиш) выберите функцию, которую нужно назначить.
6. Если выбранная функция содержит параметры, нажмите поле **PARAMETER 1** (Параметр 1) или **PARAMETER 2** (Параметр 2) для перемещения рамки и выберите параметры 1 и 2 тем же способом.
7. Нажмите кнопку **OK** для закрытия окна **USER DEFINED KEY SETUP** (Настройки определяемых пользователем клавиш).
8. Для выполнения назначенной функции нажмите соответствующую определяемую пользователем клавишу [1]–[16] на панели.



Экран **USER SETUP** (Настройка пользователя) (Страница **USER DEFINED KEYS** (Определяемые пользователем клавиши))

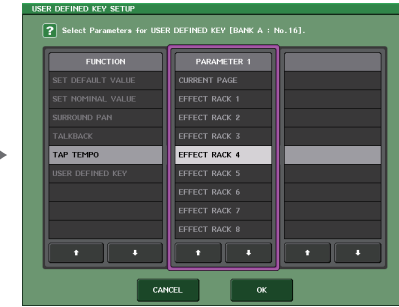

Окно **USER DEFINED KEY SETUP**

ПРИМЕЧАНИЕ

- При входе в качестве администратора также можно нажать кнопку **FOR GUEST** (Для гостей), чтобы получить доступ к разделу **USER DEFINED KEYS** (Определяемые пользователем клавиши) на странице гостя и внести необходимые изменения определяемых пользователем клавиш для учетной записи гостя.
- 16 кнопок на странице **USER DEFINED KEYS** (Определяемые пользователем клавиши) соответствуют определяемым пользователем клавишам [1]–[16] на верхней панели. Имя назначенной каждой клавиши функции или параметра отображается справа от соответствующей кнопки. Если для кнопки ничего не назначено, отображается индикация «----».
- Для всех моделей серии CL в окне **USER DEFINED KEYS SETUP** (Настройка определяемых пользователем клавиш) отображается одинаковый список. На моделях CL3/CL1 при указании параметра, отсутствующего на этой модели, появляется индикация «Cannot Assign!» («Назначение невозможно!»).
- Если для зарегистрированной клавиши, определяемой пользователем, нет параметров, при нажатии клавиши ничего не произойдет.

Использование альтернативной функции

Если определяемой пользователем клавише назначена альтернативная функция (**ALTERNATE FUNCTION**), то включать и выключать параметры можно, используя регуляторы в разделе **SELECTED CHANNEL** (Выбранный канал), нажимая и удерживая определяемую пользователем клавишу.

Консоль переходит в альтернативный режим при нажатии и удерживании определяемой пользователем клавиши, на которую назначена альтернативная функция (клавиша загорится).

Альтернативная функция может работать в двух режимах: **LATCH** (Фиксация) и **UNLATCH** (Без фиксации).

- **UNLATCH (Без фиксации)** ... переход в альтернативный режим будет осуществляться только на время нажатия и удержания определяемой пользователем клавиши.
- **LATCH (Фиксация)** переход в альтернативный режим и выход из него осуществляется нажатиями определяемой пользователем клавиши. Удерживать клавишу при этом не обязательно.

ПРИМЕЧАНИЕ

- Если выбрать LATCH (Фиксация) для альтернативной функции, консоль выходит из альтернативного режима при переключении на дисплее экранов OVERVIEW (Обзор) и SELECTED CHANNEL VIEW (Представление выбранного канала), а также при открытии окна.
- В альтернативном режиме в качестве имени пользователя в области доступа к функциям появляется индикация «ALT».

В альтернативном режиме свое поведение меняют следующие регуляторы.

- **Регулятор [GAIN]**

Поверните регулятор для настройки уровня цифрового усиления. Если для функции НА KNOB FUNCTION (Функция регулятора предусилителя) на странице PREFERENCE (Предпочтения) в окне USER SETUP (Настройка пользователя) выбрано значение DIGITAL GAIN (Цифровое усиление), то поворот данного выключателя будет изменять уровень аналогового усиления в предусилителе.

- **Регулятор [MIX/MATRIX]**

Поверните данный регулятор для переключения режимов PRE и POST для соответствующего сигнала посылы. Нажмите данный регулятор для включения или выключения соответствующего сигнала посылы.

- **Регулятор [HPF]**

Нажмите данный регулятор для включения или выключения фильтра высоких частот.

- **Регулятор [DYNAMICS 1]**

Нажмите данный регулятор для включения или выключения динамического процессора DYNAMICS 1.

- **Регулятор [DYNAMICS 2]**

Нажмите данный регулятор для включения или выключения динамического процессора DYNAMICS 2.

- **Клавиша [CUE]**

При каждом нажатии этой клавиши настройка CUE SETTING канала переключается следующим образом: A → B → A + B.

ПРИМЕЧАНИЕ

В альтернативном режиме отключаются все регуляторы в разделе SELECTED CHANNEL (Выбранный канал), кроме тех, что были описаны выше.

Переключение банков для настроек клавиш, определяемых пользователем

Настройки клавиш, определяемых пользователем (16 клавиш для консолей серии CL), можно зарегистрировать максимум для четырех банков.

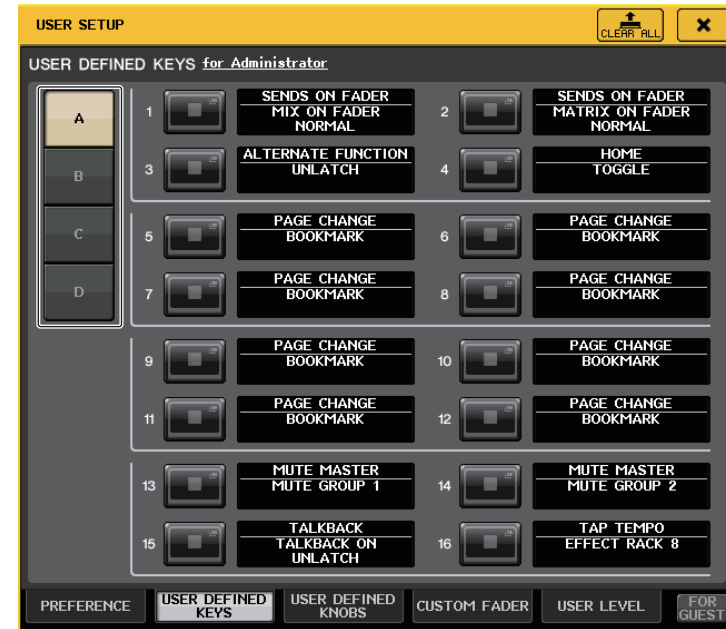

Выберите банк с помощью кнопок BANK SELECT слева.

Название выбранного банка отображается в поле, расположенном в правой нижней части области доступа к функциям.

USER DEFINED KEYS: A

Можно нажать кнопку CLEAR ALL в верхней правой части, чтобы очистить содержимое текущего банка.

Функции, которые можно назначить определяемым пользователем клавишам USER DEFINED (Определяемые пользователем)

ФУНКЦИЯ	ПАРАМЕТР 1	ПАРАМЕТР 2	Описание
NO ASSIGN (Не назначено)	-	-	Не назначено.
ALTERNATE FUNCTION (Альтернативная функция)	LATCH (Фиксация)	-	При каждом нажатии производится переключение к альтернативной функции ALTERNATE FUNCTION. Выключается при изменении банка.
	UNLATCH (Без фиксации)	-	Переход к альтернативной функции ALTERNATE FUNCTION выполняется, только когда клавиша нажата. Выключается при изменении банка.
AUTOMIXER	group a OVERRIDE ON	-	Применить усиление к каналам в группе a, для которых кнопка подавления включена, пока уровень не достигнет 0 дБ (единое усиление). Отключить все каналы, для которых кнопка выключена.
	group a PRESET ON	-	Перевести каналы в группе a в режим, заданный кнопкой режима (польз./авто/пригл.) рядом с горящим индикатором предустановки.
	group b OVERRIDE ON	-	Применить усиление к каналам в группе b, для которых кнопка подавления включена, пока уровень не достигнет 0 дБ (единое усиление). Отключить все каналы, для которых кнопка выключена.
	group b PRESET ON	-	Перевести каналы в группе b в режим, заданный кнопкой режима (польз./авто/пригл.) рядом с горящим индикатором предустановки.
	group c OVERRIDE ON	-	Применить усиление к каналам в группе c, для которых кнопка подавления включена, пока уровень не достигнет 0 дБ (единое усиление). Отключить все каналы, для которых кнопка выключена.
	group c PRESET ON	-	Перевести каналы в группе c в режим, заданный кнопкой режима (польз./авто/пригл.) рядом с горящим индикатором предустановки.
BRIGHTNESS	BANK CHANGE (Смена банка)	-	Переключение между настройками яркости, хранящимися в банках A и B.
CH ON (Канал вкл.)	SPECIFIC CH (Конкретный канал)	*4)	Включение и выключение канала.
CH SELECT (Выбор канала)	INC (Увелич.)	-	Увеличение или уменьшение номера выбранного канала на единицу.
	DEC (Уменьш.)	-	
	SPECIFIC CH (Конкретный канал)	*1)	Выбор канала из списка 1).
CUE	OUTPUT (Выход)	-	Включение и выключение CUE.
	CLEAR CUE	A	Очищает CUE для CUE A.
		B	Очищает CUE для CUE B.
		A+B	Очищает CUE для CUE A и CUE B.
	SPECIFIC CH (Конкретный канал)	*2)	Контроль канала, выбранного из списка 2).
	CUE MODE	A	Переключает CUE MODE для CUE A. В режиме объемного звучания каждое нажатие приводит к переключению между MIX, LAST и 5.1 SOLO. Если выбран вариант MIX, лампа выключена. Если выбран вариант LAST, лампа включена. Если выбран вариант 5.1 SOLO, лампа мигает.
		B	Переключает CUE MODE для CUE B.
	CUE INTERRUPTION	-	Включение и выключение функции CUE INTERRUPTION (Перерыв на прослушивание).
	FADER CUE RELEASE	-	Включение и выключение функции FADER CUE RELEASE (фейдер/соло освобождение).
	INPUT CUE POINT	A	Установка точки прослушивания входного канала в CUE A или CUE B. При каждом нажатии выполняется переключение между PFL (Непосредственно перед фейдером), AFL (Непосредственно после фейдера) и POST PAN (Непосредственно после панорамирования (PAN)).
		B	
	DCA CUE POINT	A	Установка точки прослушивания DCA в CUE A или CUE B. При каждом нажатии выполняется переключение между PRE PAN (Непосредственно перед панорамированием (PAN)) и POST PAN (Непосредственно после панорамирования (PAN)).
		B	

ФУНКЦИЯ	ПАРАМЕТР 1	ПАРАМЕТР 2	Описание	
CUE	OUTPUT CUE POINT	A	Установка точки прослушивания выходного канала в CUE A или CUE B. При каждом нажатии выполняется переключение между PFL (Непосредственно перед фейдером) и AFL (Непосредственно после фейдера).	
		B		
	CUE SETTING	A	Для CUE A или CUE B нажмите клавишу [CUE], удерживая эту клавишу, чтобы переключить CUE SETTING для выбранного канала в значения A или B и включить CUE.	
B				
A + B		Нажмите клавишу [CUE], удерживая эту клавишу, чтобы переключить CUE SETTING для выбранного канала в значения A и B и включить CUE.		
DANTE INPUT PATCH LIB	DIRECT RECALL (Непосредственная загрузка)	LIBRARY #000-#010	Загрузка требуемого номера библиотеки DANTE INPUT PATCH (Подключение на входе сети Dante). Однако при загрузке сцены эта функция не работает.	
DCA ROLL-OFF	LAST DCA SEL	-	Эта функция перемещает выбранную группу DCA вверх или вниз.	
	DCA1	-		
	:	-		
	DCA16	-		
EDITOR CONTROL	MASTER	-	Доступ к соответствующему экрану CL Editor.	
	SENDS ON FADER (Передача на фейдер)	-		
	OVERVIEW (Обзор)	CH 1-16 {CL5/CL3/CL1}		
		CH17-32 {CL5/CL3/CL1}		
		CH33-48 {CL5/CL3/CL1}		
		CH49-64 {CL5/CL3}		
		CH65-72 {CL5}		
		ST IN (Стереовход)		
		MIX1-16		
		MIX17-24		
		MATRIX		
		STEREO/MONO		
	DCA			
	CUSTOM FADER BANK (Пользовательский банк фейдеров)	A1 {CL5/CL3/CL1}		
		A2 {CL5/CL3}		
A3 {CL3}				
B1 {CL5/CL3/CL1}				

ФУНКЦИЯ	ПАРАМЕТР 1	ПАРАМЕТР 2	Описание
EDITOR CONTROL	CUSTOM FADER BANK (Пользовательский банк фейдеров)	B2 {CL3/CL1}	Доступ к соответствующему экрану CL Editor.
		B3 {CL1}	
		B4 {CL1}	
		C1 {CL5}	
		C2 {CL5}	
		C3 {CL5}	
		C4 {CL5}	
		C5 {CL5}	
	C6 {CL5}		
	SELECTED CHANNEL (Выбранный канал)	-	
	LIBRARY (Библиотека)	DYNAMICS LIBRARY (Библиотека динамического процессора)	
		INPUT EQ LIBRARY (Библиотека входного эквалайзера)	
		OUTPUT EQ LIBRARY (Библиотека выходного эквалайзера)	
		EFFECT LIBRARY (Библиотека эффектов)	
		GEQ LIBRARY (Библиотека графического эквалайзера)	
		INPUT CH LIBRARY (Библиотека входных каналов)	
		OUTPUT CH LIBRARY (Библиотека выходных каналов)	
	PREMIUM RACK LIBRARY (Библиотека Premium Rack)	Portico5033 LIBRARY (Библиотека Portico 5033)	
		Portico5043 LIBRARY (Библиотека Portico 5043)	
		U76 LIBRARY (Библиотека U76)	
		Opt-2A LIBRARY (Библиотека Opt-2A)	
		EQ-1A LIBRARY (Библиотека EQ-1A)	
		DynamicEQ LIBRARY (Библиотека DynamicEQ)	
		Buss Comp 369 LIBRARY (Библиотека Buss Comp 369)	
	MBC4 LIBRARY (Библиотека MBC4)		
	PATCH EDITOR	INPUT PATCH (Подключение на входе)	
		OUTPUT PATCH (Подключение на выходе)	
INPUT INSERT PATCH			
OUTPUT INSERT PATCH			
DIRECT OUT PATCH			
PATCH LIST			

ФУНКЦИЯ	ПАРАМЕТР 1	ПАРАМЕТР 2	Описание
EDITOR CONTROL	RACK EDITOR	RACK (Стойка)	Доступ к соответствующему экрану CL Editor.
		GEQ 1-16	
		EFFECT 1-8	
		PREMIUM 1A	
		PREMIUM 1B	
		:	
		PREMIUM 8A	
	PREMIUM 8B		
	METER (Индикатор)	INPUT METER (Индикатор входного сигнала) OUTPUT METER (Индикатор выходного сигнала)	
	GROUP/LINK	DCA GROUP (Группа DCA)	
MUTE GROUP (Приглушаемая группа)			
CHANNEL LINK (Связывание каналов)			
SCENE (Сцена)	OUTPUT CHANNEL LINK		
	SCENE MEMORY (Память сцен)		
	RECALL SAFE (Игнорирование загрузки)		
	FADE TIME (Время изменения громкости)		
	FOCUS RECALL (Выборочная загрузка)		
EFFECT BYPASS	EFFECT RACK 1-8	-	Включает и выключает обход (BYPASS) для каждой стойки (RACK). Горит при включении.
	PREMIUM RACK 1A	-	
	PREMIUM RACK 1B	-	
	:	-	
	PREMIUM RACK 8A	-	
	PREMIUM RACK 8B	-	
FADER BANK SNAPSHOT	-	-	Создание мгновенного снимка настроек банка для блоков A, B и C (удерживайте нажатой клавишу не менее двух секунд) или отображение последнего банка, для которого был создан мгновенный снимок (нажмите и отпустите клавишу в течение двух секунд).
GAIN KNOB FUNCTION (Функция регулятора усиления)	LATCH (Фиксация)	-	Переключение функции регулятора GAIN (Усиление) (ANALOG GAIN/DIGITAL GAIN). Горит, когда выбрано DIGITAL GAIN (Цифровое усиление). Выключается при изменении банка.
	UNLATCH (Без фиксации)	-	Назначение функции DIGITAL GAIN (Цифровое усиление) для регулятора GAIN (Усиление) (ANALOG GAIN/DIGITAL), только когда он удерживается нажатым. * Однако если для параметра GAIN KNOB FUNCTION (Функция регулятора усиления) установлено значение DIGITAL GAIN (Цифровое усиление) на экране PREFERENCE (Предпочтения), индикатор продолжает гореть до следующего нажатия.
GEQ FREQ BANK	INC (Увелич.)	-	Добавление или удаления банка частот на экране GEQ EDIT (Редактирование графического эквалайзера).
	DEC (Уменьш.)	-	

ФУНКЦИЯ	ПАРАМЕТР 1	ПАРАМЕТР 2	Описание	
GPI OUT	LATCH (Фиксация)	PORT1–PORT5	Переключение функции GPI OUT. Горит, когда активна.	
	UNLATCH (Без фиксации)		Порт GPI OUT становится активным только при нажатии.	
HELP	-	-	Открытие и закрытие окна HELP (Справка). Если удерживать эту клавишу нажатой при выполнении операций с контроллерами на панели (включая фейдеры) или с контроллерами на экране, отображается связанная информация.	
HOME	SELECTED CH VIEW	-	Отображается экран SELECTED CHANNEL VIEW (Представление выбранного канала).	
	OVERVIEW (Обзор)	-	Отображается экран OVERVIEW (Обзор).	
	TOGGLE	-	При каждом нажатии клавиши поочередно отображаются экран SELECTED CHANNEL VIEW (Представление выбранного канала) и экран OVERVIEW (Обзор).	
METER (Индикатор)	PEAK HOLD ON	-	Включение и выключение индикации пикового уровня. Горит при включении.	
	SURROUND METER	-	В режиме объемного звучания переключает содержимое, отображаемое индикаторами в области доступа к функциям. Лампа выключена для MIX 1–6 и включена для SURROUND MONITOR.	
MIDI	PROGRAM CHANGE (Изменение программы)	PGM 1–128	Передача соответствующего MIDI-сообщения. Для NOTE ON выключается при изменении банка.	
	CONTROL CHANGE (Изменение элемента управления)	CC 1–31, 33–95, 102–119		
	NOTE ON	NOTE ON C-2 (0)		:
		NOTE ON G 8 (127)		
MONITOR (Мониторинг)	OUTPUT (Выход)	-	Включение и выключение выходного сигнала мониторинга.	
	SELECTED CH ASSIGN	-	Удерживая нажатой данную клавишу, нажмите клавишу SEL канала MIX или MATRIX, чтобы включить или выключить назначение. Светодиод клавиши [SEL] горит, если назначение включено и гаснет, когда назначение выключено. Сохраняется назначенная настройка, выполненная при удерживании нажатой этой клавиши. При повторном нажатии этой клавиши загружается сохраненная настройка. Можно сохранить	
	DIMMER ON	-	Включение диммера и ослабление сигнала мониторинга.	
	SOURCE SELECT	STEREO L/R	Загрузка выбранного сигнала для мониторинга.	
		MONO (C)		
		LCR		
		PB OUT		
		OMNI1–2		
		OMNI3–4		
		OMNI5–6		
	OMNI7–8			
DEFINE (Определение)				
SURROUND SOURCE SELECT	*6)	Загрузка выбранного сигнала для мониторинга объемного звучания.		
SURROUND DOWNMIX	STEREO MONO	Если эта функция выключена (лампа не горит), данная настройка возвращает монитор 5.1.		

ФУНКЦИЯ	ПАРАМЕТР 1	ПАРАМЕТР 2	Описание
MONITOR (Мониторинг)	SURROUND SPEAKER	SOLO (Соло), параметр	Если эта функция включена (лампа горит), открывается экран SURROUND MONITOR. Если эта функция выключена (лампа не горит), экран SURROUND MONITOR закрывается.
		L, R, C, Ls, Rs, LFE	Эта функция аналогична функции SPEAKER MUTE на экране SURROUND MONITOR. Если кнопка SOLO включена, она действует как клавиша SOLO.
MUTE (Приглушение) MASTER	MUTE GROUP 1	-	Включение и выключение функции MUTE GROUP MASTER (Мастер приглушаемых групп).
	:		
	MUTE GROUP 8	-	Одновременное включение и выключение всех настроек мастер приглушаемых групп MUTE GROUP MASTER.
NUENDO LIVE	TRANSPORT	GO TO PROJECT START	Управление транспортными функциями в Nuendo Live.
		GO TO PREV MARKER	
		REWIND	
		FAST FORWARD	
		GO TO NEXT MARKER	
NUENDO LIVE	TRANSPORT	GO TO PROJECT END	Управление транспортными функциями в Nuendo Live.
		CYCLE	
		STOP	
		START	
		REC	
		EASY RECORDING	
		PEAK CLEAR	
ADD MARKER	-	Эта функция выполняет команду ADD MARKER NUENDO Live.	
OSCILLATOR (Осциллятор)	OSCILLATOR ON	-	Включение и выключение осциллятора
	SELECTED CH ASSIGN	-	Удерживая данную эту клавишу, нажмите клавишу SEL канала, чтобы включить/выключить назначение. Светодиод клавиши [SEL] горит, если назначение включено и гаснет, когда назначение выключено. Выключается при изменении банка.
	DIRECT ASSIGN	*1)	Назначение осциллятора для канала, выбранного из списка 1).
PAGE CHANGE	BOOKMARK	-	Сохранение в памяти выбранного на данный момент экрана (удерживайте нажатой клавишу не менее двух секунд) или отображение последнего сохраненного в памяти экрана (нажмите и отпустите клавишу в течение двух секунд). Всплывающие окна также можно сохранять в памяти. В случае работы со стойкой, номер стойки также сохраняется в памяти.
	BOOKMARK with "SEL"	-	Сохранение в памяти вышеуказанного параметра BOOKMARK (Закладка) с дополнительным статусом SEL.
	PREVIOUS PAGE	-	Отображение предыдущей или следующей страницы.
	NEXT PAGE	-	
	CLOSE POPUP	-	Закрытие отображаемого окна.

ФУНКЦИЯ	ПАРАМЕТР 1	ПАРАМЕТР 2	Описание
RECORDER (Устройство записи)	TRANSPORT	PLAY/PAUSE, STOP, FF/NEXT, REW/PREVIOUS, REC	Транспортные функции устройства записи.
		AUTO REC	Сочетание клавиш для функции STOP → REC → PLAY. Запись начнется в результате одного действия. Если это действие выполняется во время записи, сначала закрывается записываемый файл, затем производится запись в новый файл.
	REC & START	Немедленный запуск записи без перехода в режим готовности к записи.	
	DIRECT PLAY	NO ASSIGN (Не назначено)	Однократное воспроизведение указанного файла с начала.
(TITLE 1)		Аудиофайлы, которые нужно воспроизводить, необходимо сохранять в папке SONGS, вложенной в папку YPE. Учтите, что невозможно указать файл, если он сохранен в корневом каталоге или любой другой папке. При воспроизведении путь на экране TITLE LIST (Список названий) меняется на путь \YPE\SONGS.	
:			
SCENE (Сцена)	INC RECALL (Загрузка следующей)	-	Загрузка сцены со следующим имеющимся номером.
	DEC RECALL (Загрузка предыдущей)	-	Загрузка сцены с предыдущим имеющимся номером.
	DIRECT RECALL (Непосредственная загрузка)	SCENE #000-#300	Непосредственная загрузка сцены с указанным номером.
	RECALL UNDO	-	Выполнение отмены загрузки RECALL UNDO.
	STORE UNDO	-	Выполнение отмены сохранения STORE UNDO.
	INC (Увелич.)	-	Выбор сцены со следующим имеющимся номером.
	DEC (Уменьш.)	-	Выбор сцены с предыдущим номером.
	RECALL (Загрузка)	-	Эта функция загружает выбранную в данный момент сцену.
	STORE (Сохранение)	-	Сохранение текущих настроек.
	SEND MODE	MIX1-16/MIX17-24, MTRX	-
SENDS ON FADER (Передача на фейдер)	MIX1-MIX24	NORMAL/WITH CUE	Эта функция переключается между включением/выключением нормальной функции (NORMAL) и включением/выключением функции с прослушиванием (WITH CUE). Когда выбран параметр WITH CUE, прослушивание будет включено, если активирован режим SENDS ON FADER или вы измените режим при использовании режима SENDS ON FADER. Кроме того, когда выбран параметр WITH CUE, прослушивание для всех выходных каналов будет отменено, если режим SENDS ON FADER отключен.
	MTRX 1-MTRX 8		
	MIX ON FADER		
	MATRIX ON FADER		
	SENDS ON FADER (Передача на фейдер)		
SET BY SEL	+48 V	-	Удерживая эту клавишу, нажмите клавишу SEL для включения или выключения. В это время светодиод [SEL] горит, если параметр включен, и не горит, если параметр выключен. При выборе [PRE SEND] используется режим SEND ON FADER, пока удерживается нажатой клавиша [SEL]. Нажмите SEL для переключения между автоматическим и пользовательским режимами при выборе [AUTOMIXER AUTO/MAN]. Кнопка выключается при изменении банка.
	∅		
	INSERT ON (Вставка вкл.)		
	DIRECT OUT ON		
	PRE SEND		
	TO STEREO		
	TO MONO		
	TO LCR		
	GAIN COMPENSATION		
	AUTOMIXER AUTO/MAN		

ФУНКЦИЯ	ПАРАМЕТР 1	ПАРАМЕТР 2	Описание
SET DEFAULT VALUE	-	-	Удерживая эту клавишу, нажмите любой из следующих регуляторов на панели, чтобы восстановить для регулятора значение по умолчанию: регулятор в секции SELECTED CHANNEL (Выборный канал), регулятор на экране SELECTED CHANNEL VIEW (Представление выбранного канала) или регулятор в секции Centalogic. Выключается при изменении банка.
SET NOMINAL VALUE	-	-	Удерживая эту клавишу, нажмите клавишу [SEL], чтобы установить для фейдера канала номинальный уровень. Также можно нажать регулятор в поле SEND (Передача) экрана SELECTED CHANNEL VIEW (Представление выбранного канала), чтобы установить номинальный уровень передачи. Выключается при изменении банка.
SOLO	SOLO ON	-	Включение и выключение режима Solo.
SURROUND PAN, раздел	L ON	*5)	В режиме объемного звучания используется для включения и выключения назначения шины для канала, выбранного в списке 5.
	R ON		
	C ON		
	LFE ON		
	Ls ON		
	Rs ON		
SURROUND PAN, раздел	PANNING L	*5)	В режиме объемного звучания используется для настройки жесткой панорамы для канала, выбранного в списке 5.
	PANNING R		
	PANNING Front Center		
	PANNING Ls		
	PANNING Rs		
	PANNING Back		
	PANNING Side L		
	PANNING Side R		
SURROUND PAN, раздел	PANNING Center	*5)	В режиме объемного звучания используется для изменения настроек жесткой панорамы для канала, выбранного в списке 5. При каждом нажатии происходит переключение в следующем порядке: Center → L → Front Center → R → Side R → Rs → Back, Ls → Side L → (центр).
	PANNING TOGGLE	*5)	В режиме объемного звучания используется для изменения настроек жесткой панорамы для канала, выбранного в списке 5.
TALKBACK	TALKBACK ON	LATCH (Фиксация)	Включение и выключение функции TALKBACK (Двусторонняя связь).
		UNLATCH (Без фиксации)	Включение функции TALKBACK (Двусторонняя связь) только во время нажатия. Выключается при изменении банка.
	SELECTED CH ASSIGN	-	Удерживая нажатой данную клавишу, нажмите клавишу SEL для канала OUTPUT, чтобы включить/выключить назначение. Светодиод клавиши [SEL] горит, если назначение включено и гаснет, когда назначение выключено. Сохраняется назначенная настройка, выполненная при удерживании нажатой этой клавиши. При повторном нажатии этой клавиши загружается сохраненная настройка. Можно сохранить
DIRECT ASSIGN	*3)	При нажатии этой клавиши выполняются следующие операции. - Назначение канала, выбранного в списке 3) ON и OFF. На этот раз светодиодный графический экран выглядит следующим образом. - Если канал назначен, светодиодный индикатор горит. В противном индикатор не горит.	

ФУНКЦИЯ	ПАРАМЕТР 1	ПАРАМЕТР 2	Описание
TALKBACK	DIRECT ASSIGN WITH ON	*3)	При нажатии этой клавиши выполняются следующие операции. - Назначения, отличные от назначений канала, выбранного в списке 3), удаляются. - Если канал назначен и функция TALKBACK включена, функция TALKBACK выключается, а назначение канала удаляется. - В противном случае функция TALKBACK будет включена, как и назначение канала.
TAP TEMPO	CURRENT PAGE	-	Использование функции Tap Tempo на отображаемом экране.
	EFFECT RACK 1–8	WITH POPUP	Использовании функции Tap Tempo для указанного эффекта. Если выбрано WITH POPUP, появляется экран Tap Tempo (Собственный темп). Если выбрано WITHOUT POPUP, экран Tap Tempo (Собственный темп) не открывается.
USER DEFINED KEYS, секция		BANK SELECT	BANK A
	BANK B		Если выбрано, лампа соответствующей клавиши загорается.
	BANK C		Если выбрано, лампа соответствующей клавиши загорается.
	BANK D		Если выбрано, лампа соответствующей клавиши загорается.
	PREVIOUS BANK		Переключение на предыдущий банк. Если текущий банк — BANK A, активируется BANK D.
	NEXT BANK		Переключение на следующий банк. Если текущий банк — BANK D, активируется BANK A.

*1) CL5: CH1–CH72, CL3: CH1-CH64, CL1: CH1–CH48, ST IN 1L–ST IN 8R, MIX1–MIX24, MTRX1–MTRX8, ST L, ST R, MONO

*2) CL5: CH1–CH72, CL3: CH1-CH64, CL1: CH1–CH48, ST IN 1–ST IN 8, MIX1–MIX24, MTRX1–MTRX8, STEREO, MONO(C)

*3) MIX1–MIX24, MTRX1–MTRX8, ST L, ST R, MONO

*4) CL5: CH1–CH72, CL3: CH1-CH64, CL1: CH1–CH48, ST IN 1–ST IN 8, MIX1–MIX24, MTRX1–MTRX8, STEREO, MONO(C), DCA1–DCA16

*5) SELECTED CH, CL5: CH1–CH72, CL3: CH1-CH64, CL1: CH1-CH48, ST IN 1L-ST IN 8R

*6) MIX1–6, EXT5.1 1, EXT5.1 2, EXT5.1 3, EXT ST 1, EXT ST 2, EXT ST 3, EXT ST 4, MIX1/2, MIX3/4, MIX5/6, MIX7/8, MIX9/10, MIX11/12, MIX13/14, MIX15/16, MIX17/18, MIX19/20, MIX21/22, MIX23/24, MATRIX1/2, MATRIX3/4, MATRIX5/6, MATRIX7/8, STEREO, MONO, PB OUT

Определяемые пользователем регуляторы

Здесь приведены инструкции по назначению требуемых функций для определяемых пользователем регуляторов в разделе USER DEFINED KNOBS верхней панели. Для выполнения определенных функций используйте данные регуляторы.

Если вход выполнен в качестве пользователя, можно также создать настройки регулятора USER DEFINED (Определяемые пользователем) для пользователя. Если вход выполнен в качестве администратора, можно также создать настройки определяемых пользователем регуляторов для учетной записи гостя.

ПРИМЕЧАНИЕ

Подробнее о назначаемых функциях и их параметрах см. в разделе «Функции, которые можно назначить для регуляторов USER DEFINED» (стр. 223).

ШАГ

1. В области доступа к функциям нажмите кнопку **SETUP** (Настройка).
2. На экране **SETUP** (Настройка) нажмите кнопку **USER SETUP** (Настройка пользователя).
3. Нажмите вкладку **USER DEFINED KNOBS** (Определяемые пользователем регуляторы) в окне **USER SETUP** (Настройка пользователя).
4. Нажмите кнопку, соответствующую определяемому пользователем регулятору, для которого нужно назначить функцию вызова справки.
5. Убедитесь, что в поле **FUNCTION** (Функция) окна **USER DEFINED KNOB SETUP** (Настройки определяемых пользователем регуляторов) выделена рамкой, а затем выберите функцию, которую нужно назначить.
6. Если выбранная функция содержит параметры, нажмите поле **PARAMETER 1** (Параметр 1) или **PARAMETER 2** (Параметр 2) для перемещения рамки и выберите параметры 1 и 2 тем же способом.
7. Нажмите кнопку **OK** для закрытия окна **USER DEFINED KNOB SETUP** (Настройки определяемых пользователем регуляторов).
8. Для выполнения назначенной функции нажмите соответствующий определяемый пользователем регулятор [1]–[4] на панели.



Экран **USER SETUP** (Настройка пользователя) (Страница **USER DEFINED KNOBS** (Определяемые пользователем регуляторы))

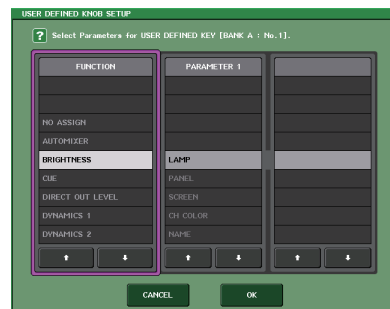

Окно **USER DEFINED KNOB SETUP** (Настройка определяемых пользователем регуляторов)

ПРИМЕЧАНИЕ

- При входе в качестве администратора также можно нажать кнопку **FOR GUEST** (Для гостей), чтобы получить доступ к разделу **USER DEFINED KNOBS** (Регуляторы, определяемые пользователем) и **ASSIGNABLE ENCODER** (Назначаемый преобразователь) на странице гостя и внести необходимые изменения определяемых пользователем регуляторов для учетной записи гостя.
- 4 регулятора на странице **USER DEFINED KNOBS** и **ASSIGNABLE ENCODER** соответствуют определяемым пользователем регуляторам [1]–[4] на верхней панели. Имя назначенной каждому регулятору функции или параметра отображается справа от соответствующей кнопки. Если для кнопки ничего не назначено, отображается индикация «----».
- Для всех моделей серии CL в окне **USER DEFINED KEYS SETUP** (Настройка определяемых пользователем клавиш) отображается одинаковый список. На моделях CL3/CL1 при указании параметра, отсутствующего на этой модели, появляется индикация «Cannot Assign!» («Назначение невозможно!»).
- Если для зарегистрированного регулятора, определяемого пользователем, нет параметров, при нажатии регулятора ничего не произойдет.

О функции TOUCH AND TURN (Прикоснитесь и поверните)

По умолчанию определяемому пользователем регулятору [4] назначена функция **TOUCH AND TURN**. Если эта функция назначена одному из определяемых пользователем регуляторов, можно нажать соответствующий регулятор на сенсорном экране, а затем воспользоваться определяемым пользователем регулятором для непосредственного управления регулятором.

При этом вокруг регулятора на сенсорном экране отображается розовая рамка, указывающая на то, что в данный момент выполняется управление данным регулятором.



Функции, которые можно назначить для регуляторов USER DEFINED

Функция	ПАРАМЕТР 1	ПАРАМЕТР 2
NO ASSIGN (Не назначено)	-	-
AUTOMIXER	WEIGHT (Вес)	*1)
BRIGHTNESS	LAMP (Лампа)	-
	PANEL (Панель)	-
	SCREEN (Экран)	-
	CH COLOR (Цвет канала)	-
	NAME (Название)	-
CUE	INPUT PFL TRIM	A
		B
	DCA TRIM	A
		B
	OUTPUT PFL TRIM	A
B		
CUE LEVEL	-	
DIRECT OUT LEVEL (Уровень прямого вывода)	LEVEL (Уровень)	*14)
DYNAMICS 1 (Динамический процессор 1)	THRESHOLD (Порог)	*2)
	RANGE	*4)
	RATIO	*2)
	ATTACK (Атака), параметр	*2)
	HOLD	*4)
	DECAY	*2)
	RELEASE (концевое затухание), параметр	*2)
	OUTGAIN	*2)
	KNEE	*2)
	WIDTH	*13)
DYNAMICS 2 (Динамический процессор 2)	THRESHOLD (Порог)	*4)
	RATIO	
	FREQUENCY	
	ATTACK	
	RELEASE	
	OUTGAIN	
	KNEE	
	WIDTH	
EFFECT	Отображение номера EFFECT RACK (1–8) для целевой операции, а также имени подключенного типа EFFECT TYPE или GEQ/PEQ TYPE *а).	Отображение имен 32 параметров для EFFECT TYPE *б). Отображается «----», если подключен GEQ/PEQ.

Функция	ПАРАМЕТР 1	ПАРАМЕТР 2
EQ	ATT	*2)
	LOW Q	
	LOW FREQUENCY	
	LOW GAIN	
	LOW MID Q	
	LOW MID FREQUENCY	
	LOW MID GAIN	
	HIGH MID Q	
	HIGH MID FREQUENCY	
	HIGH MID GAIN	
	HIGH Q	
	HIGH FREQUENCY	
	HIGH GAIN	
EXTERNAL HA (Внешний предусилитель)	GAIN1–GAIN8	*10)
HPF (Фильтр высоких частот)	FREQUENCY	*4)
I/O DEVICE (Устройство ввода-вывода)	GAIN1–GAIN32	*11)
INPUT DELAY (Задержка на входе)	DELAY TIME (Время задержки)	*3)
INPUT GAIN (Усиление входного сигнала)	ANALOG GAIN (Аналоговое усиление)	*4)
	DIGITAL GAIN (Цифровое усиление)	
MIDI CONTROL CHANGE	CTRL 1–CTRL 31	-
	CTRL 33–CTRL 95	-
	CTRL 102–CTRL 119	-
MONITOR (Мониторинг)	DIMMER LEVEL	-
	TALKBACK DIMMER LEVEL	-
	MONITOR DELAY	-
	MONITOR FADER (Фейдер монитора)	-
OSCILLATOR (Осциллятор)	LEVEL (Уровень)	-
	FREQUENCY	-
	LEVEL(EVEN)	-
	FREQUENCY(EVEN)	-
	HPF (Фильтр высоких частот)	-
	LPF (Фильтр низких частот)	-
	WIDTH	-
	INTERVAL	-
OUTPUT LEVEL	LEVEL (Уровень)	*6)
OUTPUT PORT (Выходной порт)	DELAY TIME (Время задержки)	*12)
	GAIN (Усиление)	
PREMIUM RACK	Отображение номера PREMIUM RACK (1A–8B) для соответствующей операции, а также имени подключенного PROCESSOR *а).	Отображение имен 64 параметров для PROCESSOR *б).

Функция	ПАРАМЕТР 1	ПАРАМЕТР 2
RECORDER (Устройство записи)	INPUT GAIN (Усиление входного сигнала)	-
	OUTPUT GAIN	-
SCENE (Сцена)	SELECT	-
TO MIX LEVEL	MIX1–MIX24	*3)
TO MATRIX LEVEL	MTRX1 — MTRX8	*7)
TO MIX PAN	MIX1/2 — MIX23/24	*3)
TO MATRIX PAN	MATRIX1/2–MATRIX7/8	*7)
TO ST/MONO	PAN/BAL	*5)
	CSR	
TOUCH AND TURN	-	-

*1) SELECTED CH, Automixer, кан. 1–16

*2) SELECTED CH, CL5: CH1–CH72, CL3: CH1–CH64, CL1: CH1–CH48, ST IN 1–ST IN 8, MIX1–MIX24, MTRX1–MTRX8, STEREO, MONO(C)

*3) SELECTED CH, CL5: CH1–CH72, CL3: CH1–CH64, CL1: CH1–CH48, ST IN 1L–ST IN 8R

*4) SELECTED CH, CL5: CH1–CH72, CL3: CH1–CH64, CL1: CH1–CH48, ST IN 1–ST IN 8

*5) SELECTED CH, CL5: CH1–CH72, CL3: CH1–CH64, CL1: CH1–CH48, ST IN 1L–ST IN 8R, MIX1–MIX24

*6) MIX1–MIX24, MTRX1–MTRX8, ST L, ST R, MONO

*7) SELECTED CH, CL5: CH1–CH72, CL3: CH1–CH64, CL1: CH1–CH48, ST IN 1L–ST IN 8R, MIX1–MIX24, ST L, ST R, MONO

*10) # 1-# 6

*11) REMOTE HA #1-#8

*12) DANTE 1–DANTE64, OMNI 1–OMNI 8, SLOT1 1–SLOT1 16, SLOT2 1–SLOT2 16, SLOT3 1–SLOT3 16, DIGITAL OUT L, DIGITAL OUT R

*13) SELECTED CH, MIX1–MIX24, MTRX1–MTRX8, STEREO, MONO (C)

*14) SELECTED CH, CL5: CH1–CH72, CL3: CH1–CH64, CL1: CH1–CH48

*а) Если подключения к RACK нет, отображается «----».

*б) Если параметров нет, отображается «----».

Доступные для переназначения преобразователи

Регулятору GAIN/PAN/ASSIGN (Усиление/панорамирование/назначение) на вертикальной секции фейдера для каждого канала можно назначить необходимую функцию и управлять ее работой, используя регулятор. Подробнее о назначаемых функциях и их параметрах см. в разделе «Функции, которые можно назначить для доступных для переназначения преобразователей» (стр. 226).

ШАГ

1. В области доступа к функциям нажмите кнопку **SETUP** (Настройка).
2. На экране **SETUP** (Настройка) нажмите кнопку **USER SETUP** (Настройка пользователя).
3. Нажмите вкладку **USER DEFINED KNOBS** (Определяемые пользователем регуляторы) в окне **USER SETUP** (Настройка пользователя).
4. Нажмите кнопку в поле **ASSIGNABLE ENCODER SETUP** (Настройка доступных для переназначения преобразователей) на странице **USER DEFINED KNOB**.
5. В окне **ASSIGNABLE ENCODER SETUP** выберите функцию, которую нужно назначить.
6. Нажмите кнопку **OK** для закрытия окна **ASSIGNABLE ENCODER SETUP** (Настройка доступных для переназначения преобразователей).
7. Несколько раз нажмите клавишу **[GAIN/PAN/ASSIGN]** на верхней панели для выбора варианта **ASSIGN**.
8. Используйте регулятор **GAIN/PAN/ASSIGN** в любой зоне каналов.

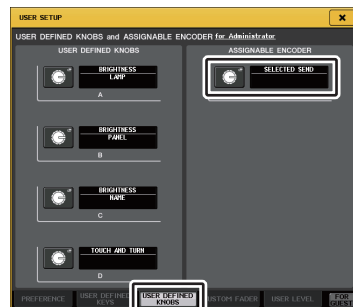

Экран **USER SETUP**
(Настройка пользователя)
(страницы **USER DEFINED KNOBS** и **ASSIGNABLE ENCODER**)

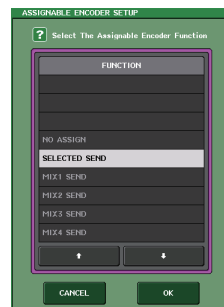

Окно **ASSIGNABLE ENCODER SETUP**

ПРИМЕЧАНИЕ

- При входе в качестве администратора также можно нажать кнопку **FOR GUEST** (Для гостей), чтобы получить доступ к разделу **USER DEFINED KNOBS** (Регуляторы, определяемые пользователем) и **ASSIGNABLE ENCODER** (Назначаемый преобразователь) на странице гостя и внести необходимые изменения настраиваемых регуляторов для учетной записи гостя.

- По умолчанию выбран вариант **SELECTED SEND** (Передача выбранного). Если выбрано **SELECTED SEND**, можно использовать назначаемые преобразователи для регулировки уровня передачи на канал **MIX/MATRIX**, выбранный для **SENDS ON FADER** в области доступа к функциям.
- В консолях **CL3** и **CL1** есть только клавиша **[GAIN/PAN/ASSIGN]**, поэтому функции регуляторов **GAIN/PAN/ASSIGN** изменяются одновременно. На **CL5** можно независимо изменять функциональность регуляторов на блоке **A** (слева) и блоке **C/мастер-фейдер** (справа), используя соответствующие клавиши **[GAIN/PAN/ASSIGN]**.
- Данные назначения не относятся к многофункциональным регуляторам в разделе **Centralogic**, поскольку эти регуляторы используются для управления отображаемыми на экране параметрами.

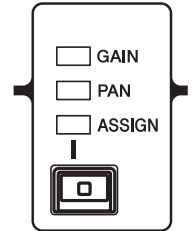

Функции, которые можно назначить для доступных для переназначения преобразователей

PAN (Панорамирование)	GAIN (Усиление)	ASSIGN	Функция	ПАРАМЕТР 1	ПАРАМЕТР 2
O			PAN/BALANCE (Панорамирование/баланс)	PAN (Панорамирование)	
			BAL (Баланс)		
	O		ANALOG GAIN (Аналоговое усиление)	A.GAIN (Аналоговое усиление)	*1
	O		DIGITAL GAIN (Цифровое усиление)	D.GAIN	*1
		O	NO ASSIGN (Не назначено)		(Ничего не отображается.)
		O	SELECTED SEND	MIX1–MTRX8 Зависит от состояния	*2
		O	MIX1 SEND	MIX1	*3
		O	MIX2 SEND	MIX2	*3
		O	MIX3 SEND	MIX3	*3
		O	MIX4 SEND	MIX4	*3
		O	MIX5 SEND	MIX5	*3
		O	MIX6 SEND	MIX6	*3
		O	MIX7 SEND	MIX7	*3
		O	MIX8 SEND	MIX8	*3
		O	MIX9 SEND	MIX9	*3
		O	MIX10 SEND	MIX10	*3
		O	MIX11 SEND	MIX11	*3
		O	MIX12 SEND	MIX12	*3
		O	MIX13 SEND	MIX13	*3
		O	MIX14 SEND	MIX14	*3
		O	MIX15 SEND	MIX15	*3
		O	MIX16 SEND	MIX16	*3
		O	MIX17 SEND	MIX17	*3
		O	MIX18 SEND	MIX18	*3
		O	MIX19 SEND	MIX19	*3
		O	MIX20 SEND	MIX20	*3
		O	MIX21 SEND	MIX21	*3
		O	MIX22 SEND	MIX22	*3
		O	MIX23 SEND	MIX23	*3
		O	MIX24 SEND	MIX24	*3
		O	MATRIX1 SEND	MTRX1	*3
		O	MATRIX2 SEND	MTRX2	*3

PAN (Панорамирование)	GAIN (Усиление)	ASSIGN	Функция	ПАРАМЕТР 1	ПАРАМЕТР 2
		O	MATRIX3 SEND	MTRX3	*3
		O	MATRIX4 SEND	MTRX4	*3
		O	MATRIX5 SEND	MTRX5	*3
		O	MATRIX6 SEND	MTRX6	*3
		O	MATRIX7 SEND	MTRX7	*3
		O	MATRIX8 SEND	MTRX8	*3
		O	HPF FREQUENCY	HPF (Фильтр высоких частот)	*4
		O	DYNAMICS1 THRESHOLD	THRE1	*5
		O	DYNAMICS2 THRESHOLD	THRE2	*6
		O	DIGITAL GAIN (Цифровое усиление)	D.GAIN	
		O	EQ ATT	ATT	
		O	INPUT DELAY (Задержка на входе)	DELAY (Задержка)	Единицы шкалы: м, мс, фт и fr. Описание сэмплов отсутствует.
		O	DIRECT OUT LEVEL (Уровень прямого вывода)	D.OUT	
		O	SURROUND L-R PAN	L/R	*7
		O	SURROUND F-R PAN	F/R, регуляторы	*8
		O	SURROUND ROUND PAN	L/R и F/R	
		O	SURROUND DIV, параметр	DIV, регулятор	
		O	SURROUND LFE, параметр	LFE, параметр	

- *1 Предпочтительное значение и состояние функции ALTERNATE определяет, используется ли аналоговое или цифровое усиление.
- *2 Будет выбрано место назначения передачи для Sends On Fader (передачи на фейдер).
- *3 Состояние функции ALTERNATE определяет, будут ли при повороте преобразователя переключаться значения PRE/POST для соответствующей передачи или будет включаться и выключаться передача.
- *4 Состояние функции ALT определяют, будет ли при нажатии преобразователя включаться/выключаться фильтр высоких частот.
- *4 Состояние функции ALTERNATE определяет, будет ли при нажатии преобразователя включаться/выключаться DYNAMICS 1 (динамический процессор 1).
- *6 Состояние функции ALTERNATE определяет, будет ли при нажатии преобразователя включаться/выключаться DYNAMICS 1 (динамический процессор 1).
- *7 Состояние функции ALTERNATE определяет, будет ли при включении преобразователя включаться F/R.
- *8 Состояние функции ALTERNATE определяет, будет ли при включении преобразователя включаться L/R.

Функции регулятора GAIN/PAN/ASSIGN (настраиваемого преобразователя)

В CL V1.7 и более поздних версиях в режим SENDS ON FADER добавлены следующие функции.

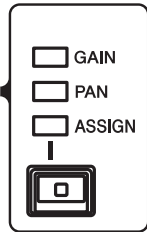

■ При использовании клавиш [GAIN/PAN/ASSIGN] на верхней панели для выбора варианта ASSIGN

Используйте назначаемые преобразователи для регулировки уровней канала.

Индикация отображения имени канала



уровни каналов

Настроить с помощью настраиваемого преобразователя.

Уровень передачи на шину MIX/MATRIX

Настроить с помощью фейдера на верхней панели.

■ При использовании клавиш [GAIN/PAN/ASSIGN] на верхней панели для выбора варианта PAN

Используйте назначаемые преобразователи для регулировки передачи PAN (панорамы) с каналов на шину MIX/MATRIX (настроенной для передачи стерео на экране BUS SETUP).

Индикация отображения имени канала

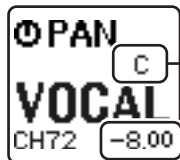

Уровень передачи PAN (панорамы) с канала на шину MIX/MATRIX

Настроить с помощью настраиваемого преобразователя.

Уровень передачи на шину MIX/MATRIX

Настроить с помощью фейдера на верхней панели.

Пользовательский банк фейдеров

Группы, в которые объединяются каналы для маршрутизации на фейдеры верхней панели, называются «банки фейдеров».

Имеются банки входных и выходных каналов, а также пользовательские банки фейдеров. Пользовательские банки фейдеров позволяют выбирать разные комбинации каналов независимо от типа каналов. В данном разделе описан процесс настройки пользовательского банка фейдеров.

ШАГ

1. В области доступа к функциям нажмите кнопку **SETUP** (Настройка).
2. На экране **SETUP** (Настройка) нажмите кнопку **USER SETUP** (Настройка пользователя).
3. Нажмите вкладку **CUSTOM FADER** (Пользовательский фейдер) в окне **USER SETUP** (Настройка пользователя).
4. Используйте кнопки выбора банка на верхней панели для восстановления настроек фейдера для каналов, которые необходимо добавить в банк фейдеров.
5. На странице **CUSTOM FADER BANK/MASTER FADER** (Пользовательский банк фейдеров / мастер-фейдер) нажмите кнопку выбора банка, чтобы выбрать банк фейдеров, который требуется настроить.
6. В поле **FADER** выберите кнопку с номером фейдера, который необходимо настроить.
7. Нажмите клавишу **[SEL]** на верхней панели, чтобы назначить канал фейдеру с номером, выбранным на шаге 6.
8. Для назначения каналов другим фейдерам повторите шаги 5–7.



Окно **USER SETUP** (Настройка пользователя) (страница **CUSTOM FADER BANK/MASTER FADER** (Пользовательский банк фейдеров / мастер-фейдер)).

ПРИМЕЧАНИЕ

- При входе в качестве администратора также можно нажать кнопку **FOR GUEST** (Для гостей), чтобы получить доступ к разделу **CUSTOM FADER BANK/MASTER FADER** (Пользовательский банк фейдеров / мастер-фейдер) на странице гостя и внести необходимые изменения в настройки пользовательского банка фейдеров для учетной записи гостя.
- Для назначения каналов фейдерам также можно использовать кнопки выбора назначения фейдеров.

Экран USER SETUP (Настройка пользователя) (Страница CUSTOM FADER BANK/MASTER FADER (Пользовательский банк фейдеров / мастер-фейдер))



■ Поле CUSTOM FADER BANK/MASTER FADER (пользовательский банк фейдеров / мастер-фейдер)

① Кнопки выбора банка

Позволяют выбрать пользовательский банк фейдеров, которому необходимо назначить группу каналов.

Номера и названия пользовательских банков фейдеров различаются в зависимости от модели консоли.

CL5: A1, A2, B1, C1, C2, C3, C4, C5, C6

CL3: A1, A2, A3, B1, B2

CL1: A1, B1, B2, B3, B4

② Кнопка MASTER

Нажмите данную кнопку для выбора каналов, которые будут управляться фейдерами в разделе «Мастер-фейдер».

③ Индикаторы блоков

Отображается графическое представление редактируемых в настоящий момент блоков и фейдеров верхней панели.

Графическое представление зависит от модели консоли.

CL5: A (16 фейдеров), B, C, MASTER

CL3: A (16 фейдеров), B, MASTER

CL1: A (8 фейдеров), B, MASTER

■ Поле FADER (фейдер)

④ Кнопка выбора фейдера

Выбирает требуемый фейдер. Нажмите данную кнопку, чтобы ее выбрать, а затем нажимайте клавиши [SEL] на верхней панели для добавления соответствующих каналов в выбранный банк фейдеров.

⑤ Кнопка выбора назначения фейдера

Открывает окно выбора назначений фейдера, в котором можно изменить назначаемые фейдеру каналы.

⑥ Кнопка CLEAR ALL

Очистка всех назначений, сделанных для текущего банка фейдеров. При нажатии данной кнопки появится диалоговое окно с запросом на подтверждение. Нажмите ОК для очистки назначений. В противном случае нажмите CANCEL (Отмена) для возврата на предыдущий экран без изменения настроек.

Мастер-фейдер

Можно выбрать каналы, которые будут управляться двумя фейдерами в разделе «Мастер-фейдер».

ШАГ

1. В области доступа к функциям нажмите кнопку **SETUP (Настройка)**.
2. На экране **SETUP (Настройка)** нажмите кнопку **USER SETUP (Настройка пользователя)**.
3. Нажмите вкладку **CUSTOM FADER (Пользовательский фейдер)** в окне **USER SETUP (Настройка пользователя)**.
4. На странице **CUSTOM FADER BANK/MASTER FADER** нажмите кнопку **MASTER**.
5. В поле **FADER** нажмите кнопку с номером фейдера, который необходимо настроить.
6. Нажмите клавишу [SEL] на верхней панели, чтобы назначить канал фейдеру с номером, выбранным на шаге 5.



Окно **USER SETUP (Настройка пользователя)** (страница **CUSTOM FADER BANK/MASTER FADER (Пользовательский банк фейдеров / мастер-фейдер)**).

ПРИМЕЧАНИЕ

При входе в качестве администратора также можно нажать кнопку **FOR GUEST (Для гостей)**, чтобы получить доступ к разделу **CUSTOM FADER BANK/MASTER FADER (Пользовательский банк фейдеров / мастер-фейдер)** на странице гостя и внести необходимые изменения в настройки мастер-фейдера для учетной записи гостя.

Функции пользовательского банка фейдеров

Настройки пользовательского банка фейдеров можно сохранять и переименовывать для отдельных сцен.

Настройки пользовательского банка фейдеров хранятся в данных сцены в отдельных областях для каждой модели.

Настройки пользовательского банка фейдеров

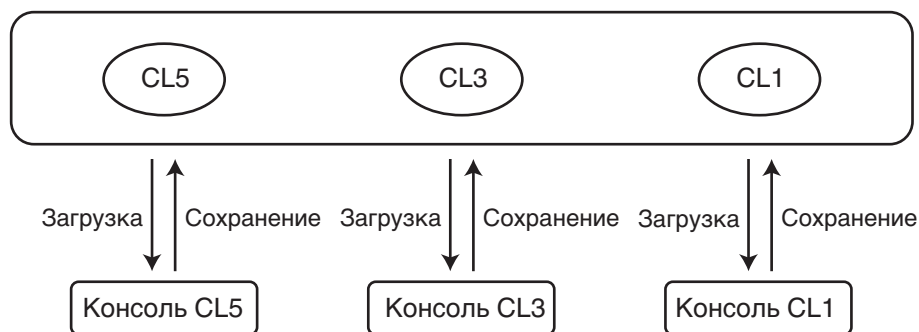

ПРИМЕЧАНИЕ

Настройки пользовательского банка фейдеров отличаются в разных моделях и не совместимы. Например, настройки пользовательского банка фейдеров, включенные в сцены, сохраненные в CL5, не будут воспроизводиться в этой сцене на CL3 или CL1. Необходимо создать и сохранить настройки пользовательского банка фейдеров в CL3 и CL1.

Меры безопасности при загрузке данных консоли

В V2.0 и более поздних версиях настройки пользовательского банка фейдеров хранятся не только в настройках пользователя, но и в данных сцены. Загружаемые настройки пользовательского банка фейдеров зависят от вошедшего в систему пользователя, типа загружаемых данных и версии. Обратите внимание на следующие моменты.

- Если загрузить данные консоли типа ALL в качестве администратора, загружаются настройки пользовательского банка фейдеров для сохраненного администратора. Если загрузить данные типа ALL в качестве гостя или другого пользователя, загружаются настройки пользовательского банка фейдеров для текущей сохраненной сцены.
- Если загрузить данные типа ALL, сохраненные в CL V1.70 или более ранней версии, настройки пользовательского банка фейдеров для текущей сцены после загрузки будут применены ко всем сценам, так как сцены не содержат настройки пользовательского банка фейдеров. Поэтому перед чтением данных типа ALL рекомендуется изменить пользователей, чтобы выбрать требуемые настройки пользовательского банка фейдеров или включить функцию Recall Safe (Игнорирование загрузки) для пользовательского банка фейдеров.

Блокировка консоли

Можно временно запретить работу консоли для предотвращения нежелательных действий. Эта настройка отключает панель для блокировки органов управления во избежание случайного нажатия или несанкционированных действий третьих лиц, когда оператор делает перерыв.

Если для текущего пользователя, выполнившего вход, установлен пароль, этот пароль будет использован для функции блокировки консоли. Если функция блокировки консоли включена, появляется экран CONSOLE LOCK, а все органы управления, кроме регулятора уровня мониторинга MONITOR LEVEL, перестают работать.

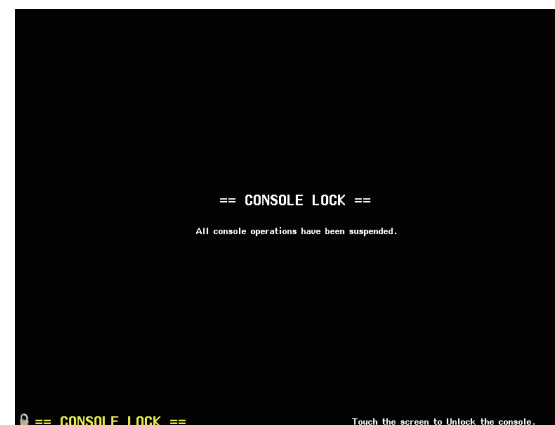

ПРИМЕЧАНИЕ

- Если вы забыли пароль, см. раздел «Инициализация модуля с восстановлением заводских настроек по умолчанию» (стр. 265).
- Гость не может установить пароль.
- Даже в случае, когда консоль заблокирована, управление от внешнего устройства через редактор MIDI или CL работает как обычно.

Блокировка консоли

ШАГ

1. В области доступа к функциям нажмите кнопку **SETUP** (Настройка).
2. На экране **SETUP** (Настройка) нажмите кнопку **CONSOLE LOCK** (Блокировка консоли).
3. Если вход выполнен с учетной записью пользователя, для которой задан пароль, введите пароль этой учетной записи.
4. Нажмите кнопку **OK**, чтобы включить функцию блокировку консоли.



Экран **SETUP** (Настройка)

Отключение блокировки консоли

ШАГ

1. Нажмите экран **CONSOLE LOCK** (Блокировка консоли).
2. Если вход выполнен с учетной записью пользователя, для которой задан пароль, введите пароль этой учетной записи и нажмите кнопку **OK**.

ПРИМЕЧАНИЕ

Если вход выполнен в качестве пользователя, для которого не установлен пароль, консоль разблокируется после касания экрана **CONSOLE LOCK** (Блокировка консоли).

Выбор изображения, отображаемого в режиме блокировки **CONSOLE LOCK**

Если на флеш-устройстве USB сохранен файл с изображением, оно может отображаться на экране **CONSOLE LOCK** (Блокировка консоли).

В окне **SAVE/LOAD** (Сохранение/загрузка) укажите файл с изображением, которое необходимо отображать, а затем загрузите изображение с флеш-устройства USB. Подробнее о загрузке файлов с флеш-устройства USB см. «[Загрузка текстового файла с флеш-устройства USB](#)» (стр. 233).

ПРИМЕЧАНИЕ

Совместимые форматы файлов: BMP с разрешением 800 x 600 пикселей (глубина цвета — 16/24/32 разряда); при отображении глубина цвета будет преобразована к 16 разрядам.

Сохранение и загрузка данных настройки с/на флеш-устройство USB

Вы можете подключать имеющиеся в продаже флеш-устройства USB данных к разъему USB, расположенному на правой стороне дисплея и использовать их для сохранения внутренних настроек и ключей аутентификации для консолей серии CL на флеш-устройстве USB и последующей загрузки ключей с этих накопителей.

ВНИМАНИЕ

Индикатор **ACCESS** (Доступ) отображается в области доступа к функциям, когда осуществляется доступ к данным (сохранение, загрузка или удаление). В это время не отсоединяйте флеш-устройство USB и не отключайте питание модуля CL. Это может привести к повреждению данных на флеш-устройстве.

ПРИМЕЧАНИЕ

- Гарантируется работа только флеш-устройства USB.
- Поддерживается работа с флеш-устройством USB емкостью до 32 Гб. (Однако из этого не следует, что будут работать все имеющиеся в продаже флеш-устройства USB). Поддерживаются файловые системы FAT16 и FAT32. При форматировании флеш-устройства USB вместимостью 4 Гб и более будет использована файловая система FAT32, а при форматировании флеш-устройства USB вместимостью 2 Гб и менее — файловая система FAT16.

Основные операции

ШАГ

1. В области доступа к функциям нажмите кнопку **SETUP** (Настройка).
2. На экране **SETUP** (Настройка) нажмите кнопку **SAVE/LOAD** (Сохранить/загрузить).
3. Сохранение, загрузка и редактирование данных.



Экран **SETUP** (Настройка)

Окно SAVE/LOAD (Сохранить/загрузить)

В списке отображаются сохраненные файлы и подкаталоги.

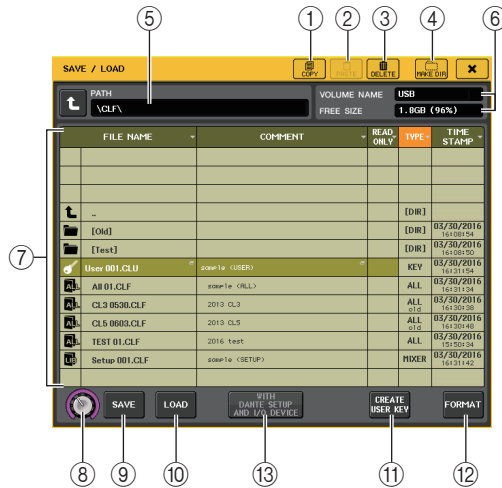

① **Кнопка COPY (Копировать)**

Копирует файл в буфер обмена (область временного хранения).

② **Кнопка PASTE (Вставить)**

Вставка файла, скопированного в буфер обмена.

③ **Кнопка DELETE (Удалить)**

Удаление выбранного в настоящий момент файла.

ПРИМЕЧАНИЕ

Удаляются только пустые каталоги. Отображается сообщение «Directory Not Empty!» (Каталог не является пустым).

④ **Кнопка MAKE DIR (Создать каталог)**

Создание нового каталога.

⑤ **PATH (Путь)**

Показывает имя текущего каталога. Нажмите кнопку со стрелкой для перемещения на уровень выше. Если текущий каталог является находится на самом верхнем уровне, кнопка со стрелкой отображается серым цветом и недоступна.

⑥ **VOLUME NAME/FREE SIZE (Метка тома/свободное место)**

Показывает метку тома и количество свободного места на флеш-устройстве USB. Если флеш-устройство USB защищено от записи, то в поле VOLUME NAME отображается значок защиты от записи.

⑦ **Список файлов**

В этой области перечислены файлы и каталоги, сохраненные на флеш-устройстве USB. Выделенная строка указывает файл, выбранный для операций.

В списке файлов содержатся следующие элементы. При нажатии названия элемента он окрашивается в оранжевый цвет, и список сортируется по этому элементу. При каждом нажатии имени элемента переключается порядок сортировки: по возрастанию или по убыванию.

• **FILE NAME (Имя файла)**

.....Показывает имя файла или каталога и содержит значок, указывающий на тип файла.

• **COMMENT (Комментарий)**

.....Здесь отображается комментарий, добавленный к файлу с настройками консоли CL. Если нажать эту область, откроется окно клавиатуры для ввода комментариев для файла.

• **READ ONLY (Только чтение)**

.....Символ замка в данном столбце указывает, что файл защищен от записи. Нажатие в этой области позволяет включать или выключать защиту. Файлы с защитой перезаписать невозможно.

• **TYPE (Тип)**.....Указывает тип файла.

ALL: файл с внутренними настройками консоли CL

KEY: ключ аутентификации пользователя

XML: файл справки

BMP: файл растрового изображения

MP3: MP3-файл

[DIR]: каталог

ПРИМЕЧАНИЕ

• Если версия формата файла меньше 1.70, во второй строке этого поля отображается надпись «old» («старый»). Данные можно загрузить, даже если отображается надпись «old».

• Если консоль имеет версию 2 или более позднюю, можно загрузить данные из любой версии формата.

ПРИМЕЧАНИЕ

В этом поле отображается версия формата файла.

• **TIME STAMP (Метка времени)**

.....Показывает дату и время последнего изменения файла.

⑧ **Регулятор выбора файлов**

Позволяет выбрать файл из списка файлов. Для управления этим регулятором служит многофункциональный регулятор.

⑨ **Кнопка SAVE (Сохранить)**

Сохраняет все внутренние настройки консоли CL (стр. 232).

⑩ **Кнопка LOAD (Загрузка)**

Позволяет загрузить выбранный файл настроек CL (стр. 233).

⑪ **Кнопка CREATE USER KEY (Создать ключ пользователя)**

Позволяет создать ключ аутентификации пользователя (стр. 207).

⑫ **Кнопка FORMAT (Форматирование)**

Позволяет выполнить инициализацию флеш-устройства USB (стр. 236).

Если в USB-порту возникла перегрузка по току, это кнопка станет кнопкой USB REMOUNT.

Нажмите эту кнопку, чтобы повторно подключить флеш-устройство USB (стр. 237).

- ⑬ **Кнопка WITH DANTE SETUP AND I/O RACK (с настройкой DANTE и стойки ввода-вывода)**
 Если эта кнопка выключена, при загрузке файла настроек будут пропущены параметры DANTE SETUP (Настройка DANTE), настройки ввода-вывода и синхронизирующих импульсов.

ПРИМЕЧАНИЕ

В параметрах DANTE SETUP останутся неизменными SECONDARY PORT (Дополнительный порт) и CONSOLE ID (идентификатор консоли), даже если включена кнопка WITH DANTE SETUP AND I/O RACK.

Сохранение внутренних данных консоли CL на флеш-устройстве USB

Все внутренние данные консоли CL можно сохранить на флеш-устройстве USB как файл настроек. Сохраненный файл имеет расширение «.CLF».

ШАГ

1. В окне SAVE/LOAD (Сохранение/загрузка) нажмите кнопку SAVE (Сохранить).
2. На экране SAVE SELECT (Сохранить выделение) выберите данные, которые требуется сохранить, тип данных и место сохранения.
3. На экране SAVE SELECT (Сохранить выделение) нажмите кнопку SAVE (Сохранить).
4. Введите имя файла и комментарий.
5. Нажмите кнопку SAVE (Сохранить) для выполнения операции сохранения.

Экран SAVE SELECT (Сохранить выделение)

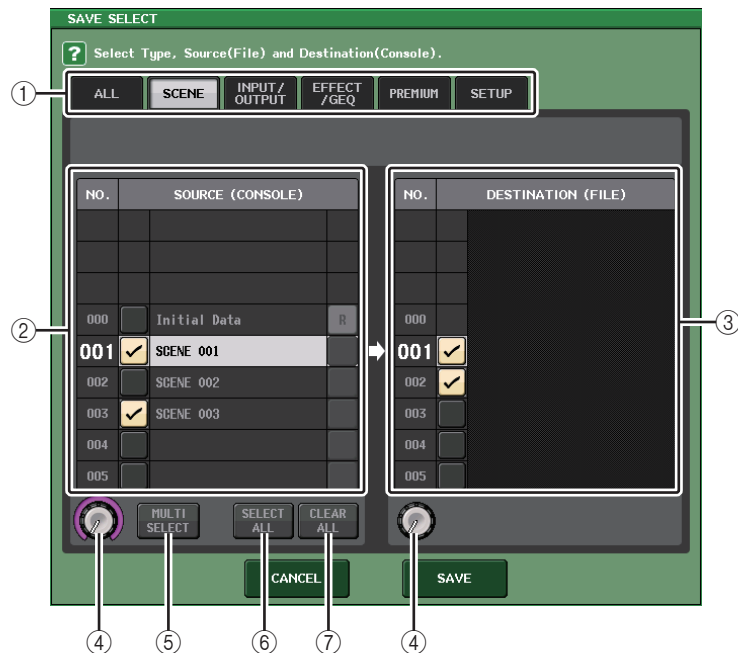

- ① **Поле TYPE (Тип)**
 В этом поле указываются типы сохраняемых данных. Представление поля TYPE (Тип) может отличаться на разных вкладках.

- **Вкладка ALL (Все)**
 Эта кнопка позволяет выбрать все элементы.
- **Вкладка SCENE (Сцена)**
 Служит для выбора банков памяти сцен.
- **Вкладки INPUT/OUTPUT (Вход/Выход)**
 В следующей таблице приведены доступные для выбора элементы.

Кнопка	Содержимое
IN CH LIB	Библиотека входных каналов
OUT CH LIB	Библиотека выходных каналов
IN EQ LIB	Библиотека входного эквалайзера
OUT EQ LIB	Библиотека выходного эквалайзера
DYNA LIB	Библиотека динамических процессоров

- **Вкладка EFFECT/GEQ**
 В следующей таблице приведены доступные для выбора элементы.

Кнопка	Содержимое
EFFECT LIB	Effect library (Библиотека эффектов)
GEQ LIB	GEQ library (Библиотека графического эквалайзера)
8PEQ LIB	Библиотека 8Band PEQ

- **Вкладка PREMIUM**
 В следующей таблице приведены доступные для выбора элементы.

Кнопка	Содержимое
5033 LIB	Библиотека Portico 5033
5043 LIB	Библиотека Portico 5043
U76 LIB	Библиотека U76
Opt-2A LIB	Библиотека Opt-2A
EQ-1A LIB	Библиотека EQ-1A
ДинаEQ LIB	Библиотека динамического эквалайзера
BussComp LIB	Библиотека Buss Comp 369
MBC4 LIB	Библиотека MBC4

• Вкладка **SETUP**

В следующей таблице приведены доступные для выбора элементы.

Кнопка	Содержимое
MIXER SETUP (Настройка микшера)	Настройка микшера
OUTPUT PORT (Выходной порт)	Выходной порт
MONITOR (Мониторинг)	CUE/MONITOR/OSCILLATOR/TALKBACK
MIDI SETUP (Настройка MIDI)	Настройка MIDI
MIDI PGM	Изменения MIDI-программы
MIDI CTL	Изменения управления MIDI
Dante In Patch	Библиотека подключений на входе сети Dante

ПРИМЕЧАНИЕ

Если элементы выходных портов сохраняются отдельно, назначения каналов для порта не сохраняются. Чтобы предотвратить это, сохраните сцену, которая содержит подключение входа/выхода для назначения канала.

② Поле **SOURCE**

В этом поле отображаются внутренние данные консоли серии CL.

③ Поле **DESTINATION**

В этом поле отображается место сохранения данных.

④ Регулятор выбора данных

Этот регулятор позволяет выбрать данные, отображаемые в поле.

⑤ Кнопка **MULTI SELECT (Множественный выбор)**

Нажмите эту кнопку, чтобы выбрать несколько элементов данных.

⑥ Кнопка **SELECT ALL (Выбрать все)**

Нажмите эту кнопку, чтобы выбрать все элементы.

⑦ Кнопка **CLEAR ALL (Очистить все)**

Нажмите эту кнопку для очистки всех настроек.

ПРИМЕЧАНИЕ

- Чтобы выбрать другой каталог для сохранения, в окне **SAVE/LOAD (Сохранение/загрузка)** нажмите значок каталога или кнопку стрелки в поле **PATH (Путь)**.
- При попытке перезаписи файла или сохранения файла с одинаковым именем в одинаковой папке выводится диалоговое окно с запросом на подтверждение перезаписи.
- Длина комментария может составлять до 32 символов.
- Длина имени файла может превышать восемь символов. Однако суммарная длина имени диска, пути и имени файла не может превышать 256 символов. При превышении этого ограничения вы не сможете сохранить файл в зависимости от длины его имени. Если в нижней части экрана отображается это сообщение об ошибке, сократите имя файла и попробуйте сохранить файл еще раз.

Загрузка текстового файла с флеш-устройства USB

Выполните приведенные ниже действия и загрузите файл с настройками консоли CL (расширение .CLF) с флеш-устройства USB в консоль серии CL.

Те же действия выполняются при загрузке файлов указанных ниже типов, а также файлов настроек.

Расширение	Тип	Содержимое файла
CLF	ALL (Все)	Файл с внутренними настройками консоли CL
CLU	KEY (ключ)	Ключ аутентификации пользователя консоли CL
XML	XML	Файл XML для отображения справки
TXT	TEXT (Текст)	Текстовый файл для отображения справки
BMP	BMP	Файл изображения для показа на экране блокировки консоли (несжатое растровое изображение, содержащее 256 и более цветов)

ВНИМАНИЕ

Настройки, содержащиеся в некоторых данных, могут приводить к тому, что немедленно после загрузки этих данных консоль начнет подавать сигналы на выходы. Перед загрузкой данных отключите питание от подключенного к консоли серии CL оборудования и/или уменьшите громкость указанного оборудования, чтобы при выводе сигналов с консоли CL не возникло непредвиденных ситуаций.

ПРИМЕЧАНИЕ

- По завершении загрузки файла окно, отображающее ход выполнения загрузки и тип данных, будет закрыто. Если отменить эту процедуру во время ее выполнения, останутся загруженными данные, загрузка которых произошла до момента отмены.
- Некоторые данные настроек могут не загрузиться в зависимости от уровня пользователя на время операции загрузки.

ШАГ

1. Для выбора файла, который требуется загрузить, нажмите название нужного файла в списке файлов в окне **SAVE/LOAD** или поверните регулятор **[TOUCH AND TURN]** на панели.
2. Если необходимо сохранить настройки, связанные с **DANTE SETUP** и устройством ввода-вывода в файле настроек **CL** (файл с расширением **CLF**) и применить настройки синхронизации слов к консоли **CL**, нажмите кнопку **WITH DANTE SETUP AND I/O DEVICE (С настройкой DANTE и стойкой ввода-вывода)** для включения этого параметра.
3. В окне **SAVE/LOAD (Сохранение/загрузка)** нажмите кнопку **LOAD (Загрузить)**.
4. На экране **LOAD SELECT (Загрузить выделение)** выберите данные, которые требуется загрузить, тип данных и назначение.
5. Нажмите кнопку **LOAD (Загрузить)**, чтобы загрузить выбранный файл.

Экран LOAD SELECT (Загрузить выделение)

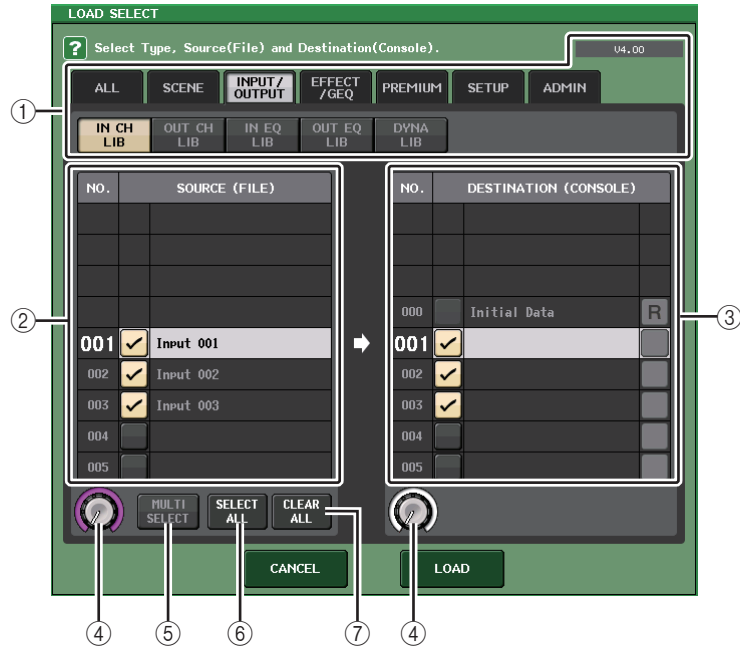

① Поле TYPE (Тип)

В этом поле указывается тип данных для загрузки. Представленные в окне данные зависят от выбранной вкладки.

ПРИМЕЧАНИЕ

Версия консоли, применявшейся в момент сохранения данных, отображается в правом верхнем углу. Если никакие данные не сохранялись, отображается надпись «NO DATA». Если данные сохранялись, но версию невозможно определить, отображается надпись «later than V4.00» («позже версии 4»).

- **Вкладка ALL (Все)**
Эта кнопка позволяет выбрать все элементы.
- **Вкладка SCENE (Сцена)**
Служит для выбора банков памяти сцен.
- **Вкладки INPUT/OUTPUT (Вход/Выход)**

В следующей таблице приведены доступные для выбора элементы.

Кнопка	Содержимое
IN CH LIB	Библиотека входных каналов
OUT CH LIB	Библиотека выходных каналов
IN EQ LIB	Библиотека входного эквалайзера
OUT EQ LIB	Библиотека выходного эквалайзера
DYNA LIB	Библиотека динамических процессоров

- **Вкладка EFFECT/GEQ**
В следующей таблице приведены доступные для выбора элементы.

Кнопка	Содержимое
EFFECT LIB	Effect library (Библиотека эффектов)
GEQ LIB	GEQ library (Библиотека графического эквалайзера)
8PEQ LIB	Библиотека 8Band PEQ

- **Вкладка PREMIUM**
В следующей таблице приведены доступные для выбора элементы.

Кнопка	Содержимое
5033 LIB	Библиотека Portico 5033
5043 LIB	Библиотека Portico 5043
U76 LIB	Библиотека U76
Opt-2A LIB	Библиотека Opt-2A
EQ-1A LIB	Библиотека EQ-1A
ДинаEQ LIB	Библиотека динамического эквалайзера
BussComp LIB	Библиотека Buss Comp 369
MBC4 LIB	Библиотека MBC4

- **Вкладка SETUP**
В следующей таблице приведены доступные для выбора элементы.

Кнопка	Содержимое
MIXER SETUP (Настройка микшера)	Настройка микшера
OUTPUT PORT (Выходной порт)	Выходной порт
MONITOR (Мониторинг)	CUE/MONITOR/OSCILLATOR/TALKBACK
MIDI SETUP (Настройка MIDI)	Настройка MIDI
MIDI PGM	Изменения MIDI-программы
MIDI CTL	Изменения управления MIDI
Dante In Patch	Библиотека подключений на входе сети Dante

ПРИМЕЧАНИЕ

Если элементы выходных портов загружаются отдельно, назначения каналов для порта не применяются. Чтобы предотвратить это, загрузите и сохраните сцену, которая содержит подключение входа/выхода для назначения канала.

- Вкладка **ADMIN (Администратор)**

В следующей таблице приведены доступные для выбора элементы.

Тип	Содержимое
ADMIN PREF	PREFERENCE (для администратора)
ADMIN UDEF	USER DEFINED KEYS/USER DEFINED KNOBS (для администратора)
ADMIN FADER	CUSTOM FADER BANK (для администратора)
GUEST PREF	PREFERENCE (для гостей)
GUEST UDEF	USER DEFINED KEYS/USER DEFINED KNOBS (для гостей)
GUEST FADER	CUSTOM FADER BANK (для гостей)
GUEST LEVEL	USER LEVEL (для гостей)

② **Поле SOURCE (Источник)**

В этом поле представлены данные, сохраненные на флеш-устройстве USB.

③ **Поле DESTINATION (Назначение)**

В этом поле отображается место загрузки.

④ **Регулятор выбора данных**

Этот регулятор позволяет выбрать данные, отображаемые в поле.

⑤ **Кнопка MULTI SELECT (Множественный выбор)**

Нажмите эту кнопку, чтобы выбрать несколько элементов данных.

⑥ **Кнопка SELECT ALL (Выбрать все)**

Нажмите эту кнопку, чтобы выбрать все элементы.

⑦ **Кнопка CLEAR ALL (Очистить все)**

Нажмите эту кнопку для очистки всех настроек.

Редактирование файлов, сохраненных на флеш-устройстве USB

В приведенном ниже разделе описаны такие действия, как сортировка файлов и каталогов на флеш-устройстве USB, редактирование имен файлов и комментариев, копирование и вставка.

■ Сортировка файлов

Для сортировки файлов нажмите один из заголовков столбцов в окне SAVE/LOAD (Сохранение/загрузка): «FILE NAME» (Имя файла), «COMMENT» (Комментарий), «READ ONLY» (Только чтение), «FILE TYPE» (Тип файла) или «TIME STAMP» (Метка времени). Список сортируется в соответствии с нажатым заголовком столбца.

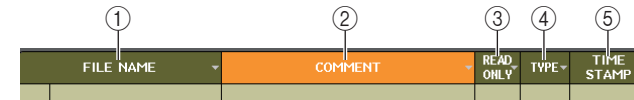

① **FILE NAME (Имя файла)**

Сортировка списка в числовом/алфавитном порядке по именам файлов.

② **COMMENT (Комментарий)**

Сортировка в числовом/алфавитном порядке комментариев.

③ **READ ONLY (Только чтение)**

Сортировка списка по состоянию параметра защиты записи (вкл./выкл.).

④ **TYPE (Тип)**

Сортировка списка по типу файлов.

⑤ **TIME STAMP (Метка времени)**

Сортировка списка по дате и времени обновления файлов.

ПРИМЕЧАНИЕ

Повторное нажатие того же заголовка приводит к изменению направления сортировки списка (по возрастанию или по убыванию).

■ Редактирование имен/комментариев

ШАГ

1. В окне SAVE/LOAD (Сохранение/загрузка) нажмите поле FILE NAME (Имя файла) или COMMENT (Комментарий) для каждого файла.
2. Введите имя файла или комментарий в окне клавиатуры и нажмите кнопку RENAME (Переименовать) или SET (Задать).

ПРИМЕЧАНИЕ

Невозможно редактировать имя файла или комментарий к файлу с защитой от записи.

■ Копирование и вставка файла

Здесь приведены инструкции по копированию требуемого файла в буфер обмена и вставке его под другим именем.

ШАГ

1. Поверните многофункциональный регулятор для выбора файла для копирования и нажмите кнопку COPY (Копировать) в окне SAVE/LOAD (Сохранение/загрузка).
2. Нажмите значок каталога или кнопку стрелки в поле PATH (Путь), чтобы перейти в каталог, в который нужно вставить файл.
3. Нажмите кнопку вставки PASTE (Вставить).
4. Введите имя файла и нажмите кнопку PASTE (Вставить).

ПРИМЕЧАНИЕ

При вставке нельзя использовать имя уже существующего файла.

■ Удаление файла

ШАГ

1. Поверните многофункциональный регулятор для выбора файла, который необходимо удалить, а затем нажмите кнопку DELETE в окне SAVE/LOAD (Сохранение/загрузка).
2. Для выполнения операции удаления нажмите кнопку OK.

ПРИМЕЧАНИЕ

Невозможно удалить защищенный от записи файл.

■ Создание каталога

ШАГ

1. Нажмите значок каталога или кнопку стрелки в поле PATH (Путь) в окне SAVE/LOAD (Сохранение/загрузка), чтобы изменить каталог.
2. Нажмите кнопку создания каталога MAKE DIR.
3. Введите имя каталога, который требуется создать, и нажмите кнопку MAKE (Создать).

ПРИМЕЧАНИЕ

Невозможно создать каталог, используя уже существующее имя каталога.

Форматирование флеш-устройства USB

Для форматирования флеш-устройства USB выполните приведенные ниже действия. При форматировании флеш-устройства USB вместимостью 4 Гб и более будет использована файловая система FAT32, а при форматировании флеш-устройства USB вместимостью 2 Гб и менее — файловая система FAT16.

ШАГ

1. В области доступа к функциям нажмите кнопку SETUP (Настройка).
2. На экране SETUP (Настройка) нажмите кнопку SAVE/LOAD (Сохранить/загрузить).
3. В окне SAVE/LOAD (Сохранение/загрузка) нажмите кнопку FORMAT (Форматирование).
4. Ведите метку тома и нажмите кнопку FORMAT.
5. Для выполнения операции форматирования нажмите кнопку OK.



Окно SAVE/LOAD
(Сохранить/загрузить)

Восстановление после скачка тока USB-порта

Даже если соединение с устройством USB было остановлено из-за перегрузки по току в порте USB, возможно восстановить подключение USB-устройства без выключения и включения консоли.



■ Процедура восстановления

После устранения причины превышения допустимого тока на порту USB нажмите область «USB REMOUNT» кнопки FORMAT (Форматирование) в окне SAVE/LOAD (Сохранение/загрузка).

Добавлена функция повторного подключения флеш-устройств USB.

Если флеш-устройство USB не подключено, кнопка FORMAT (форматирование) превращается в кнопку USB REMOUNT (повторное подключение USB-устройства). Нажмите эту кнопку, чтобы подключить флеш-устройство USB. Используйте эту кнопку, если флеш-устройство USB не распознано после извлечения и повторного подключения.

Настройки синхронизации слов и гнезд

Термин «синхронизация слов» служит для обозначения отсчета времени, обеспечивающего синхронизацию цифровой обработки аудиосигналов. Для отправки и приема цифровых аудиосигналов между устройствами частота синхронизации слов в этих устройствах должна совпадать. Если цифровые аудиосигналы передаются без синхронизации, данные не будут правильно переданы или приняты, в сигнале могут присутствовать шумы даже при одинаковой частоте дискретизации.

А именно, необходимо сначала решить, какое устройство будет передавать опорные сигналы синхронизации слов для всей системы (главное устройство синхронизации слов), затем настроить остальные устройства (подчиненные устройства синхронизации слов) таким образом, чтобы их синхронизация выполнялась от главного устройства синхронизации слов.

Если требуется выполнять синхронизацию консоли серии CL в качестве подчиненного устройства по сигналам синхронизации слов от внешнего устройства, необходимо указать соответствующий источник синхронизации (порт, через который принимаются сигналы синхронизации слов).

В данном разделе описан механизм выбора источника синхронизации, используемого консолью серии CL.

ШАГ

1. В области доступа к функциям нажмите кнопку **SETUP** (Настройка).
2. Нажмите кнопку **WORD CLOCK/SLOT SETUP** (Настройка синхронизации/слота) в поле **SYSTEM SETUP** (Системная настройка) экрана **SETUP** (Настройка).
3. В поле **MASTER CLOCK SELECT** (Выбор главного источника синхронизации) окна **WORD CLOCK/SLOT SETUP** (Настройка синхронизации/слота) выберите источник синхронизации.
4. Чтобы закрыть окно, нажмите значок «x» в правом верхнем углу.

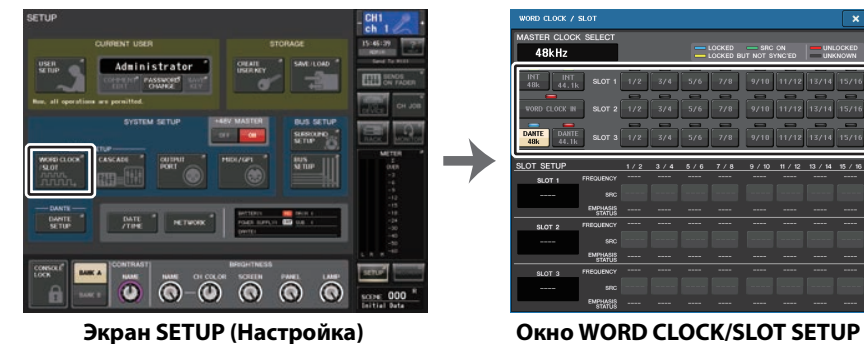

Экран SETUP (Настройка)

Окно WORD CLOCK/SLOT SETUP

Окно WORD CLOCK/SLOT SETUP

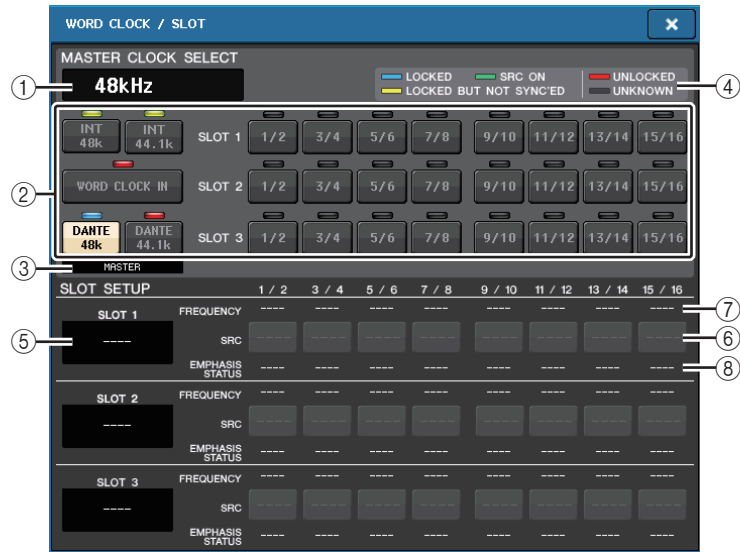

■ Поле MASTER CLOCK SELECT (Выбор главного источника синхронизации)

① Отображение частоты главного источника синхронизации

Данный индикатор отображает частоту (44,1 кГц или 48 кГц) выбранного в настоящий момент главного источника синхронизации. Если модуль не синхронизирован с главным источником синхронизации, отображается строка «UNLOCK».

ПРИМЕЧАНИЕ

- Если в приложении Dante Controller задано повышение/понижение частоты дискретизации, то в данной области отображается процентное значение, соответствующее изменению частоты дискретизации: -4,0 %, -0,1 %, +0,1 %, 4,1667 % и т. д.
- Чтобы изменить главный синхронизатор, если указано повышение/понижение частоты дискретизации, отключите повышение/понижение в Dante Controller, измените главный синхронизатор, а затем опять задайте повышение/понижение.



② Кнопки выбора главного источника синхронизации

Данные кнопки позволяют выбрать в качестве главного источника синхронизации один из следующих источников:

- **INT 48 k**
- **INT 44,1 k**
Источником синхронизации назначаются встроенные в консоль CL часы (с частотой дискретизации 48 кГц или 44,1 кГц).
- **WORD CLOCK IN (Вход источника синхронизации слов)**
Источником синхронизации будет сигнал синхронизации слов, поступающий с разъема WORD CLOCK IN на задней панели консоли.

- **DANTE 48 k**
- **DANTE 44,1 k**
Источником синхронизации будет сигнал синхронизации слов, поступающий с разъема Dante на задней панели консоли.

ПРИМЕЧАНИЕ

Если в CL V2.03 и более поздних версиях инициализировать консоль с заводскими настройками, значением синхронизации слов по умолчанию будет DANTE 48k. Это позволяет синхронизировать данный параметр даже при использовании нескольких консолей CL и QL с настройками по умолчанию.

• SLOT 1-3

Источником синхронизации будет сигнал синхронизации, поступающий от платы ввода-вывода, установленной в гнездо консоли. Источник синхронизации выбирается попарно для каждого гнезда.

③ Индикатор состояния часов

Показывает состояние консоли в аудиосети Dante: ведущая или ведомая.

MASTER	Master (Ведущая)
SLAVE	Slave (Ведомая)

ПРИМЕЧАНИЕ

Если отображается **SLAVE**, а указанное значение синхронизации слов не синхронизировано с ведущим устройством Dante, звук может пропасть.

④ Отображение состояния источника синхронизации

Данный инструмент отображает состояние синхронизации каждого источника синхронизации с главным источником синхронизации. Описание индикаторов приведено ниже:

• LOCKED (голубой)

Данный индикатор указывает, что синхронизация выполняется по входному сигналу от выбранного источника синхронизации. Если внешнее устройство подключено к соответствующему разъему или гнезду, ввод-вывод между этим устройством и консолью серии CL выполняется соответствующим образом. Если частота дискретизации близка, это состояние может отображаться даже при отсутствии синхронизации.

• LOCKED, BUT NOT SYNC'ED (желтый)

На вход поступает правильный сигнал синхронизации, но синхронизация с выбранным источником отсутствует. Если внешнее устройство подключено к соответствующему разъему, ввод-вывод между этим устройством и консолью серии CL не может выполняться правильно.

• SRC ON (зеленый)

Это специальное состояние, которое относится только к шине SLOT1-3. Оно указывает, что SCR (преобразователь частоты дискретизации) включен для соответствующего канала. Это означает, что даже в случае, если сигнал не синхронизирован, осуществляется нормальный ввод-вывод с консолью серии CL.

- **UNLOCKED (красный)**

На вход не подаются правильные сигналы синхронизации. Если внешнее устройство подключено к соответствующему разъему, ввод-вывод между этим устройством и консолью серии CL не может выполняться правильно.

- **UNKNOWN (черный)**

Указывает, что состояние синхронизации невозможно определить, так как внешнее устройство не подключено или отсутствует правильный сигнал синхронизации на входе. Можно выбрать этот разъем/гнездо, но синхронизация не может быть выполнена, пока не установлено правильное подключение.

ПРИМЕЧАНИЕ

- Если индикатор для выбранного источника синхронизации не отображается голубым цветом, убедитесь, что внешнее устройство правильно подключено и настроено на передачу данных синхронизации.
- При изменении параметра синхронизации слов на выходном разъеме может возникать шум. Для защиты динамиков обязательно устанавливайте минимальную громкость усилителя мощности перед изменением параметра синхронизации слов.
- Если в качестве источника синхронизации слов выбрать канал (для которого включен SRC), появится предупреждение о том, что преобразователь частоты дискретизации будет отключен.

■ Поле SLOT SETUP (Настройка гнезда)

Данное поле позволяет изменять различные параметры, относящиеся к гнездам MY на задней панели консоли.

⑤ **Название платы**

Указывает на тип установленной в гнездо платы. Если плата не установлена, отображается строка «----».

⑥ **Кнопки SRC**

Можно включить и выключить функцию SCR (Sampling Rate Converter — преобразователь частоты дискретизации) для слота, в котором установлена плата MY (MY8-AE96S), поддерживающая функцию SRC. Если установлена плата другого типа или же плата отсутствует, кнопка SRC не отображается.

⑦ **Экран FREQUENCY (Частота)**

Если установленная плата в состоянии установить подстатус входных сигналов (например, плата AES/EBU), на данном экране отображается частота дискретизации входных сигналов. Если установлена плата другого типа или же плата отсутствует, отображается строка «----».

⑧ **Экран EMPHASIS STATUS (Состояние предвыскажения)**

Если установленная плата в состоянии установить подстатус входных сигналов (например, плата AES/EBU), на данном экране отображается информация о предвыскажении входных сигналов. Если установлена плата другого типа или же плата отсутствует, отображается строка «----».

Использование каскадных подключений

Каскадное подключение нескольких консолей серии CL или консоли CL с внешней микширующей консолью (например, Yamaha PM5D) позволяет использовать шины всеми устройствами одновременно. Это удобно, например, если требуется использовать внешний микшер для увеличения числа входов.

В данном разделе описан процесс подключения и эксплуатации устройств в каскадном режиме на примере каскадного подключения двух модулей CL.

О каскадных подключениях

Для каскадного подключения двух консолей серии CL установите платы цифрового ввода-вывода в соответствующие гнезда и подключите выходные порты передающего модуля (подчиненного в каскаде) к входным портам принимающего модуля (главного в каскаде).

На рисунке ниже приведен пример установки трех восьмиканальных цифровых плат ввода вывода для подчиненного модуля CL и главного модуля CL в каскаде. Разъемы DIGITAL OUT (цифровой выход) на передающем устройстве подключены к разъемам DIGITAL IN (цифровой вход) на принимающем устройстве.

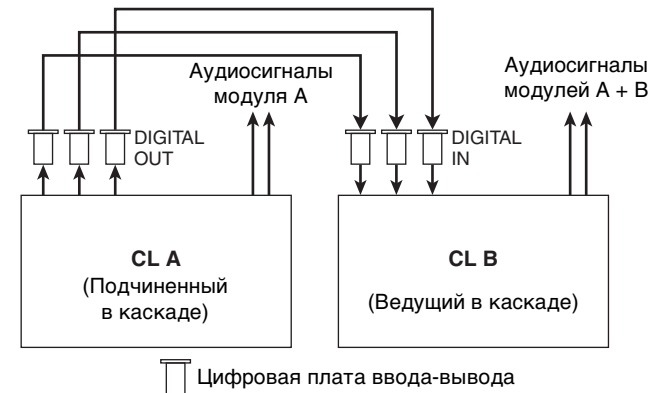

В этом примере до двадцати четырех шин, выбранных на шине MIX 1–24, шине MATRIX 1–8, шине STEREO (L/R), шине MONO (C) и шине CUE (L/R), могут быть использованы совместно, а сигналы после микширования могут передаваться от главного модуля CL в каскаде. (При наличии трех 16-канальных плат ввода-вывода устройства могут совместно использовать все имеющиеся шины). Когда для ведущего и подчиненного модулей в каскаде будут заданы необходимые настройки, сигналы с шины подчиненного модуля в каскаде будут посылаться через гнездо на шины ведущего модуля в каскаде, и объединенные сигналы обеих шин будут выводиться через ведущий модуль в каскаде. Если задействована функция каскадного подключения, указанные операции или изменения параметров, выполненные на одной консоли серии CL, будут повторены на другой консоли серии CL.

Для каждого канала или разъема на всех модулях CL необходимо указать назначения шин. Ниже приведена процедура отдельно для подчиненного и для главного блока в каскаде.

ПРИМЕЧАНИЕ

- В режиме объемного звучания нельзя использовать каскадный выход шин MIX 1–6. Кроме того, если выбрать 5.1 SOLO в режиме CUE, нельзя будет отслеживать CUE с каскадного ведомого устройства на ведущем устройстве.
- При каскадном подключении модуля CL и PM5D можно использовать модуль CL в качестве подчиненного, указав гнездо для параметра CASCADE IN PORT SELECT (Выбор входного порта каскада) PM5D. При этом каскадирование будет выполняться только для аудиосигналов, сигналы управления связываться не будут.
- Можно также использовать плату АЦП/ЦАП для создания каскадных подключений с аналоговым микшером.
- Число модулей в каскадном подключении не ограничено, но задержка сигнала в подчиненном модуле каскада будет возрастать с ростом числа модулей до главного модуля каскада.

Работа на блоке CL, являющемся подчиненным в каскаде**ШАГ**

1. В области доступа к функциям нажмите кнопку **SETUP** (Настройка).
2. Нажмите кнопку **CASCADE** (Каскад) в поле **SYSTEM SETUP** (Системная настройка) экрана **SETUP** (Настройка).
3. В окне **CASCADE** (Каскад) нажмите вкладку **CASCADE OUT PATCH** (Каскадное подключение на выходе).
4. На странице **CASCADE OUT PATCH** (Каскадное подключение на выходе) нажмите кнопку **OUT PATCH** (Подключение на выходе) для шины, которой нужно назначить порт.
5. Используйте список выбора слотов и кнопки выбора порта для выбора требуемого гнезда и выходных портов, которые необходимо назначить, а затем нажмите кнопку **CLOSE** (Заккрыть).
6. В поле **CASCADE COMM PORT** (Порт для обмена данными при каскадном подключении) выберите порт для передачи и приема управляющих сигналов для каскадного подключения.
7. С помощью кнопок **CASCADE LINK MODE** (Режим каскадного подключения) выберите элемент, который необходимо подключить.

ПРИМЕЧАНИЕ

- Невозможно назначить две или несколько шин для одного выходного порта. При выборе порта, для которого уже назначен маршрут сигнала, предыдущее назначение будет отменено.
- Сигналы управления для каскадного подключения и сообщений MIDI не могут передаваться по одному порту. Если выбрать порт, который уже используется для передачи/приема сообщений MIDI, появится диалоговое окно с запросом на подтверждение отмены текущих настроек.

Окно CASCADE (страница CASCADE OUT PATCH (Каскадное подключение на выходе))

Можно выбрать гнездо и выходной порт для вывода каждой шины.

**1 Кнопки OUT PATCH (Подключение на выходе) (раздел CASCADE OUT PATCH)**

Данные кнопки позволяют выбрать выходной порт для каскадных подключений для каждой шины: MIX 1–24, MATRIX 1–8, STEREO L/R, MONO и CUE L/R. Нажмите эту кнопку, чтобы открыть окно **PORT SELECT** (Выбор порта), в котором можно выбрать порт.

2 Кнопки CASCADE LINK (каскадная связь)

Используются для выбора последовательностей действий, которые нужно связать при выполнении каскадных подключений между консолями серии CL. Можно выбрать несколько элементов.

• DCA 1–8

- Будут связаны указанные ниже параметры, относящиеся к DCA 1–8.
- уровень DCA 1–8;
- включение/выключение DCA 1–8;
- прослушивание DCA 1–8;
- DCA 1–8 DCA MUTE TARGET (цели приглушения группы DCA).

ПРИМЕЧАНИЕ

Даже если режим прослушивания — **LAST CUE** (прослушивание последнего), прослушивание целевых DCA для связанных каскадными подключениями консолей выполняется одновременно.

• DCA 9–16

- Будут связаны указанные ниже параметры, относящиеся к DCA 9–16.
- уровень DCA 9–16;
- включение/выключение DCA 9–16;

- прослушивание DCA 9–16;
- DCA 9–16 DCA MUTE TARGET (цели приглушения группы DCA).

ПРИМЕЧАНИЕ

Даже если режим прослушивания — LAST CUE (прослушивание последнего), прослушивание целевых DCA для связанных каскадными подключениями консолей выполняется одновременно.

• **MUTE MASTER (мастер приглушения)**

Связывает ON/OFF (вкл./выкл.) для мастеров приглушения.

ПРИМЕЧАНИЕ

Настройки функции диммера не связаны. Эти настройки устанавливаются в индивидуальном порядке для каждой консоли.

• **SENDS ON FADER (передача на фейдер)**

Связывает поведение SENDS ON FADER (передача на фейдер).

- режим SENDS ON FADER (передача на фейдер);
- шина места назначения передачи.

• **CUE (прослушивание)**

Будут связаны указанные ниже параметры и события, относящиеся к прослушиванию.

- включение/выключение прослушивания;
- режим прослушивания (MIX CUE (прослушивание микширования) или LAST CUE (прослушивание последнего), 5.1 SOLO).

ПРИМЕЧАНИЕ

Что касается 5.1 SOLO, связывание не производится, если на консоли в месте назначения каскада установлен режим стерео.

- Настройки точки прослушивания для входных и выходных каналов
- Приглушение Solo

ПРИМЕЧАНИЕ

Операция Solo используется для всех консолей в каскаде (MASTER и SLAVE).

• **OTHERS (другое)**

Будут связаны указанные ниже параметры.

- последовательности действий по загрузке сцен;
- последовательности действий по сохранению сцен;
- редактирование названий сцен;
- последовательности действий, связанные с DIMMER (диммер) (окно MONITOR (мониторинг));
- последовательности действий, связанные со светодиодами панели и яркостью экрана (окно SETUP (настройка)).

③ **Кнопки CASCADE COMM PORT (порт для обмена данными при каскадном подключении)**

Укажите порт для обмена данными, используемый для передачи и приема связанной информации, когда операции контроля и сохранения/восстановления сцены связаны с консолью CL при каскадном подключении.

- **NONE**.....Каскадное подключение отсутствует
- **MIDI**.....Использовать порт MIDI
- **SLOT1**.....Использовать гнездо SLOT1

④ **Вкладки**

Служат для переключения между страницами (CASCADE IN PATCH (каскадное подключение на входе), CASCADE IN ATT (аттенюатор на входе каскада) и CASCADE OUT PATCH (каскадное подключение на выходе)).

Окно PORT SELECT (Выбор порта)

Нажмите кнопку OUT PATCH (Подключение на выходе), чтобы открыть это окно.

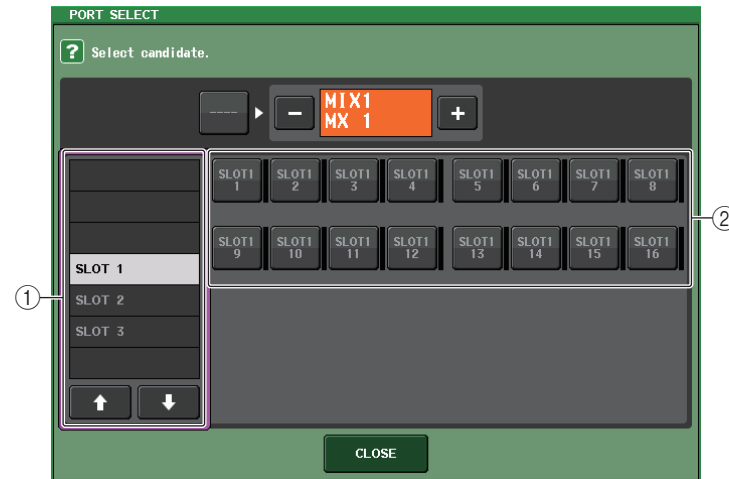

① **Список выбора гнезда**

Этот список позволяет выбрать слоты 1–3.

② **Кнопки выбора порта**

Эти кнопки служат для выбора порта указанного гнезда.

Окно CASCADE (каскад) (страница CASCADE IN ATT (аттенюатор на входе каскада))



① Регуляторы АТТ (аттенюатор)

Отображают значения аттенюатора (от -96,0 дБ до 0,0 дБ) для входных сигналов каскада. Для регулировки этих значений можно использовать многофункциональные регуляторы 1–8 в секции Centralogic или регулятор [TOUCH AND TURN] (прикоснись и поверни).

ПРИМЕЧАНИЕ

Эти регуляторы можно использовать как SUB IN с регулируемым уровнем входного сигнала. Это позволяет суммировать сигналы от других консолей на шине без использования входов и шин.

Операции в главном блоке CL каскада

ШАГ

1. В области доступа к функциям нажмите кнопку SETUP (Настройка).
2. Нажмите кнопку CASCADE (Каскад) в поле SYSTEM SETUP (Системная настройка) экрана SETUP (Настройка).
3. В окне CASCADE (Каскад) нажмите вкладку CASCADE IN PATCH (Каскадное подключение на входе).
4. На странице CASCADE IN PATCH (Каскадное подключение на входе) нажмите кнопку IN PATCH (Подключение на входе) для шины, которой нужно назначить порт.
5. С помощью списка выбора слотов и кнопок выбора порта на экране PORT SELECT (Выбор порта) выберите требуемое гнездо и входные порты, которые необходимо назначить, а затем нажмите кнопку CLOSE (Заккрыть).
6. Согласно инструкциям на шаге 6 в разделе «Работа на блоке CL, являющемся подчиненным в каскаде» (стр. 240) в поле CASCADE LINK PORT (Порт для каскадного подключения) выберите порт для передачи и приема управляющих сигналов каскадного подключения.
7. Согласно инструкциям на шаге 7 в разделе «Работа на блоке CL, являющемся подчиненным в каскаде» (стр. 240) в поле CASCADE COMM LINK (Связь при каскадном подключении) выберите тот же элемент, который выбран на подчиненном модуле каскада.

ПРИМЕЧАНИЕ

- Можно назначить один входной порт для двух или нескольких шин.
- Сигналы управления для каскадного подключения и сообщений MIDI не могут передаваться по одному порту. Если выбрать порт, который уже используется для передачи/приема сообщений MIDI, появится диалоговое окно с запросом на подтверждение отмены текущих настроек.

Основные параметры для шин MIX и MATRIX

Руководствуясь приведенными ниже инструкциями, можно изменить основные параметры для шин MIX и шин MATRIX, такие как переключение между стерео- и монофоническим режимом и выбор точки передачи, с которой сигналы передаются из входного канала. Параметры, настроенные в следующей процедуре, сохраняются в составе сцены.

ШАГ

1. В области доступа к функциям нажмите кнопку **SETUP** (Настройка).
2. На экране **SETUP** (Настройка) нажмите кнопку **BUS SETUP** (Настройка пользователя).
3. Используйте вкладки в окне **BUS SETUP** (Настройка шины) для выбора шины MIX или MATRIX.
4. Кнопки-переключатели **SIGNAL TYPE** (Тип сигнала) позволяют указать для каждой шины стереофонический режим **STEREO** (будут связаны параметры двух соседних шин с четным и нечетным номерами) или монофонический режим **MONOx2** (два монофонических канала).
5. Кнопки выбора типа шины/точки передачи служат для выбора типа шины и позиции, из которой сигналы передаются из входного канала.
6. Если требуется, включите/отключите кнопки в поле **PAN LINK** (Связь панорамирования).



Экран **SETUP** (Настройка)



Окно **BUS SETUP** (Настройка шины)

Окно BUS SETUP (Настройка шины)

Можно установить различные параметры для шин MIX и шин MATRIX.

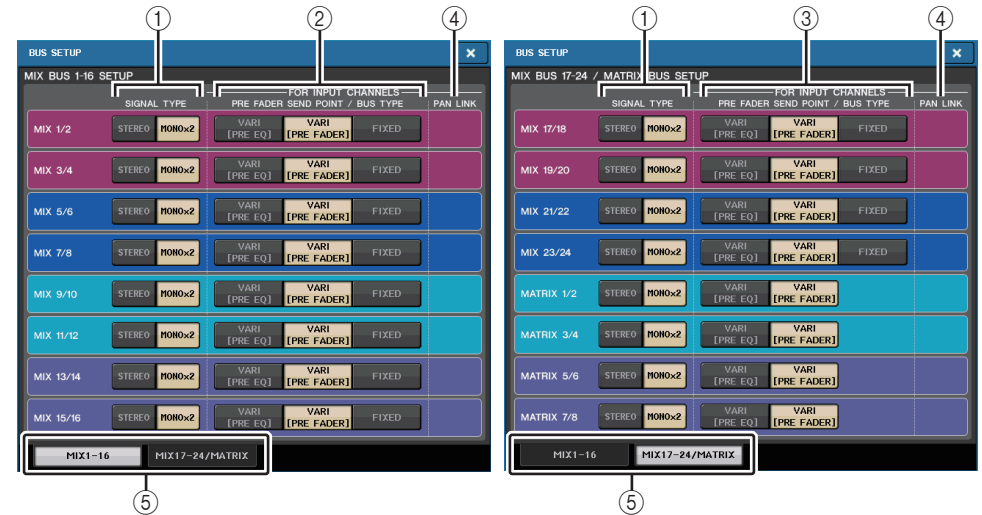

Страница MIX 1–16

Страница MIX BUS 17–24/MATRIX BUS

1. **Кнопки переключения SIGNAL TYPE (Тип сигнала)**
Выберите способ обработки сигнала для каждой смежной пары шин. Доступные варианты: **STEREO** (стереосигнал) и **MONOx2** (монофонический сигнал x 2).
 2. **Кнопки выбора типа шины/точки передачи (только шина MIX)**
Для каждой смежной пары шин можно выбрать тип шины и точку передачи (для шин типа VARI). Эти кнопки относятся к следующим параметрам.
- | Кнопка | Тип шины | Точка передачи перед фейдером |
|------------------|----------|------------------------------------|
| VARI [PRE EQ] | VARI | Непосредственно перед эквалайзером |
| VARI [PRE FADER] | VARI | Непосредственно перед фейдером |
| FIXED | FIXED | --- |
3. **Кнопки выбора точек передачи (только для шины MATRIX)**
Выберите точку передачи перед фейдером с входного канала. Эти кнопки относятся к следующим параметрам.

Кнопка	Точка передачи перед фейдером
PRE EQ	Непосредственно перед эквалайзером
PRE FADER	Непосредственно перед фейдером

④ Кнопка PAN LINK (Связь панорамирования)

Данная кнопка доступна, только если для параметра SIGNAL TYPE (Тип сигнала) выбрано значение STEREO (Стерео) и задан тип шины VARI. Если кнопка включена, настройки панорамирования сигналов, передаваемых по выходным каналам соответствующих двух шин, будут связаны с настройками панорамирования шины STEREO.

⑤ Вкладки

Позволяют переключаться между шинами MIX и MATRIX.

Включение и выключение всего источника фантомного питания

ШАГ

1. В области доступа к функциям нажмите кнопку **SETUP** (Настройка), чтобы открыть экран **SETUP**.
2. В центре экрана **SETUP** нажмите кнопку **ON** для поля **+48V MASTER** или кнопку **OFF**. Если эта кнопка отключена, фантомное питание не будет подаваться, даже если включена кнопка **+48V** для входного канала разъема **OMNI** или включена функция **TALKBACK IN**.



Экран **SETUP** (Настройка)

ПРИМЕЧАНИЕ

Эта настройка **+48V MASTER** не влияет на входные сигналы с внешних стоек, таких как входные сигналы **DANTE** (устройства ввода-вывода). Каждая стойка оснащена переключателем **+48V MASTER** и работает в соответствии со своими настройками.

Настройка яркости сенсорного экрана, светодиодных индикаторов, экранов с названиями каналов и ламп

Приведенные ниже действия позволяют отрегулировать яркость сенсорного экрана, светодиодных индикаторов на верхней панели, экранов с названиями каналов и ламп, подключенных к разъемам **LAMP** на задней панели. Можно сохранить две разные настройки яркости в банках **A** и **B**, чтобы в случае необходимости быстро переключаться между ними.

ШАГ

1. В области доступа к функциям нажмите кнопку **SETUP** (Настройка).
2. В поле, расположенном справа в нижней строке на экране **SETUP**, нажмите кнопку **BANK A** (Банк **A**) или **BANK B** (Банк **B**).
3. Используйте многофункциональный регулятор для настройки яркости каждого элемента.

ПРИМЕЧАНИЕ

Кроме того, можно назначить этот параметр на клавишу **USER DEFINED** (Определяемые пользователем) и нажимать эту клавишу для переключения между банками **A** и **B**.

Экран **SETUP** (Настройка) (поле настройки яркости)

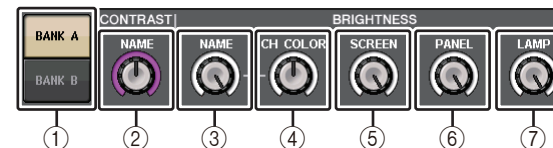

- ① Кнопки **BANK A/B** (Банк **A/B**)
Переключение между настройками яркости.

■ Поле **CONTRAST** (Контрастность)

- ② **NAME** (Название)
Регулирует контрастность символов названия канала, отображаемых на верхней панели.

■ Поле **BRIGHTNESS** (Яркость)

- ③ **NAME** (Название)
Регулирует яркость названия канала, отображаемого на верхней панели.
Это также приведет к изменению яркости **CH COLOR**. Если необходимо изменить яркость **CH COLOR** после определения яркости отображения названия, используйте регулятор **CH COLOR**.
- ④ **CH COLOR** (Цвет канала)
Регулировка яркости индикаторов цвета канала на верхней панели.
Это позволит применить относительную коррекцию только к яркости цвета канала без изменения яркости отображения названия канала.

5 SCREEN (Экран)

Этот регулятор контролирует яркость сенсорного экрана. Если пользователь установит значения яркости менее 2, при следующем запуске консоли CL устанавливается значение яркости равное 2, позволяющее видеть информацию на экране.

6 PANEL (Панель)

Регулирует яркость светодиодных индикаторов на верхней панели. Если на консоли CL3/CL1 установлена дополнительная панель индикации MBCL, настройка этого регулятора также определяет яркость светодиодных индикаторов на этой панели индикации.

ПРИМЕЧАНИЕ

Если подключено устройство AD8HR, яркость светодиодных индикаторов AD8HR также будет изменяться.

7 LAMP (Лампа)

Этот регулятор контролирует яркость ламп, подключенных к разъемам LAMP на задней панели.

Установка даты и времени внутренней синхронизации

В этом разделе описано, как установить дату и время для встроенных часов консоли CL, и как выбрать формат отображения даты и времени. Дата и время, определяемые указанным в данном разделе способом, будут влиять на метку времени при сохранении сцены.

ШАГ

1. В области доступа к функциям нажмите кнопку **SETUP (Настройка)**.
2. В нижней части экрана **SETUP (Настройка)** нажмите кнопку **DATE/TIME (Дата/время)**.
3. В поле **FORMAT (Формат)** окна **DATE/TIME (Дата/время)** нажимайте кнопку **MODE (Режим)** для выбора требуемого формата даты и времени.
4. Для указания текущей даты и времени используйте многофункциональные регуляторы 1–6 в секции **Centralogic**.
5. По завершении настроек нажмите кнопку **OK**.

Окно DATE/TIME (Дата/время)

Чтобы открыть это окно, нажмите кнопку **DATE/TIME (Дата/время)** на экране **SETUP (Настройка)**.

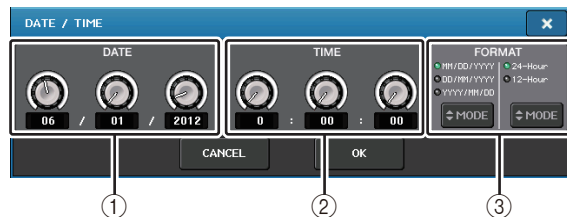
**1 DATE**

Указывает дату встроенных часов.

2 TIME

Указывает время встроенных часов.

3 FORMAT (Формат отображения)

Указывает формат отображения даты и времени встроенных часов. Можно выбрать один из следующих форматов отображения.

• **Дата**

MM/DD/YYYY (месяц/день/год)

DD/MM/YYYY (день/месяц/год)

YYYY/MM/DD (год/месяц/день)

• **Time**

24-Hour (24-часовой формат отображения часов в диапазоне 0–23)

12-Hour (12-часовой формат отображения часов в диапазонах 0 am–11 am и 0 pm–11 pm)

Установка сетевого адреса

В этом разделе описан процесс установки сетевого адреса, необходимого при использовании разъема **NETWORK (сеть)** для подключения консоли серии CL к компьютеру.

Если необходимо подключить консоль серии CL непосредственно к компьютеру, рекомендуется установить следующие значения по умолчанию.

IP-адрес:	192.168.0.128
Адрес шлюза:	192.168.0.1
Маска подсети:	255.255.255.0

Убедитесь, что IP-адрес и адрес шлюза не совпадают с адресами других устройств в сети.

ПРИМЕЧАНИЕ

- Сетевые настройки может изменять только администратор.
- Дополнительные сведения, относящиеся к настройкам подключения к локальной сети, приведены в руководстве по установке CL Editor.

ШАГ

1. В области доступа к функциям нажмите кнопку **SETUP (Настройка)**.
2. В нижней части экрана **SETUP (Настройка)** нажмите кнопку **NETWORK (Сеть)**.
3. Нажмите регулятор на экране **NETWORK** для его выбора и используйте многофункциональные регуляторы в секции **Centralogic** для указания адреса.
4. По завершении настроек нажмите кнопку **OK**.
5. Перезапустите консоль серии CL.

Окно NETWORK (Сеть)



① IP ADDRESS (IP-адрес)

Определяет адрес, идентифицирующий отдельное устройство в сети Интернет или внутренней сети.

② GATEWAY ADDRESS (Адрес шлюза)

Определяет адрес, идентифицирующий устройство (шлюз), преобразующее данные между различными носителями и протоколами для возможности обмена данными в сети.

③ SUBNET MASK (Маска подсети)

Это значение используется в сети совместно с IP-адресом; оно соответствует количеству разрядов в сетевом адресе, определяющих сеть.

④ MAC ADDRESS (MAC-адрес)

В этом поле отображается MAC-адрес (Machine Access Control), идентифицирующий узел в сети. Поле адреса служит только для отображения и не может быть изменено.

⑤ UNIT NAME

Задаёт название, которое будет отображаться в сети.

⑥ PIN для MonitorMix

Задаёт PIN-код (цифровой пароль, состоящий из четырех цифр), который вводится при использовании приложения MonitorMix для подключения к консолям серии CL. MonitorMix — это приложение для iOS, которое музыканты могут использовать на сцене для регулировки баланса мониторов.

Можно зарегистрировать PIN-код, оставив пустыми все четыре цифры. В этом случае аутентификация с помощью PIN-кода для приложения MonitorMix не требуется. Однако нельзя оставить пустыми только одну, две или три цифры PIN-кода.

ПРИМЕЧАНИЕ

Разъем NETWORK на консоли серии CL позволяет осуществлять передачу данных по технологии 100BASE-TX (скорость передачи данных: макс. 100 Мбит/с), или 10BASE-T (скорость передачи: макс. 10 Мбит/с).

Настройки аудиосети Dante

Консоль серии CL используется для изменения настроек аудиосети Dante непосредственно для консоли и для устройств ввода-вывода, подключенных к разъему Dante на консоли серии CL. В этом разделе описывается процесс изменения настроек аудиосети Dante.

ШАГ

1. В области доступа к функциям нажмите кнопку **SETUP** (Настройка), чтобы открыть экран **SETUP**.
2. В поле **DANTE** в центре экрана нажмите кнопку **DANTE SETUP** (Настройка Dante), чтобы открыть окно **DANTE SETUP** (Настройка Dante).
3. В нижней части окна **DANTE SETUP** (Настройка Dante) нажмите вкладку **SETUP** (Настройка).



Экран SETUP (Настройка)



Окно DANTE SETUP (Настройка Dante)

Окно DANTE SETUP (страница SETUP (Настройка))

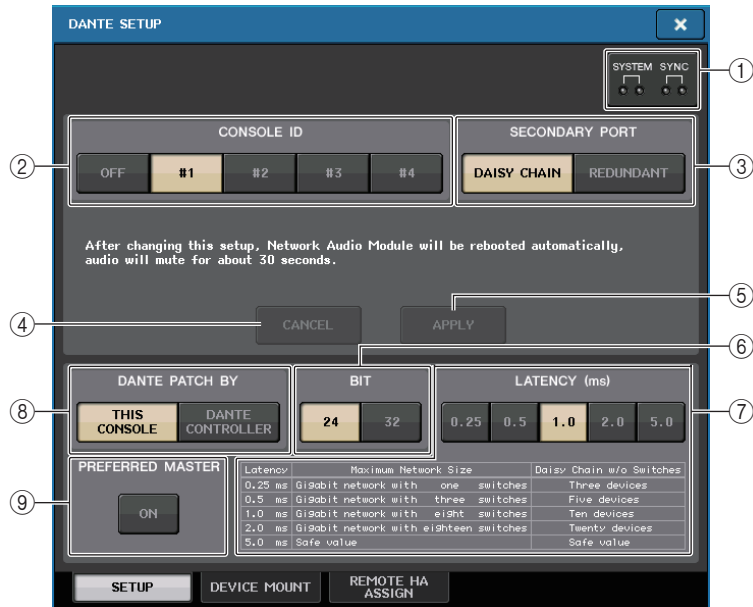

1 Индикаторы STATUS

Показывают рабочее состояние консоли CL и сети Dante.

2 Кнопки выбора CONSOLE ID (Идентификатор консоли)

Задайте идентификаторы для консолей серии CL.

Если к сети подключены пять или более модулей CL и некоторым из модулей идентификатор присваивать не планируется, нажмите для каждого из этих модулей кнопку OFF, чтобы отключить идентификатор.

3 Кнопки выбора SECONDARY PORT (Вторичный порт)

Укажите, как настроена аудиосеть Dante.

4 Кнопка CANCEL (Отмена)

При изменении настроек CONSOLE ID (Идентификатор консоли) или SECONDARY PORT (Вторичный порт) можно нажать эту кнопку для отмены внесенных изменений.

5 Кнопка APPLY (Применить)

После изменения настроек CONSOLE ID (Идентификатор консоли) или SECONDARY PORT (Вторичный порт) нажмите эту кнопку, чтобы применить внесенные изменения.

6 Кнопки выбора BIT (Битрейт)

Можно выбрать 24- или 32-разрядную глубину аудио.

- **24bit**.....используйте этот параметр при обмене данными с модулем серии R. При использовании системы серии CL, как правило, используется эта настройка.

- **Параметр 32bit**рекомендуется использовать при передаче и получении 25-разрядных данных и выше (при использовании каскадного подключения или компенсации усиления), однако объем передаваемых данных увеличится на 20–30 % по сравнению с 24-разрядными данными.

7 Кнопки выбора LATENCY (Задержка)

Данные кнопки позволяют выбрать задержку в аудиосети Dante; доступные значения: 0,25 мс, 0,5 мс, 1,0 мс, 2,0 мс и 5,0 мс.

Настройки задержки зависят от метода и подключения к сети и размера сети.

Дополнительную информацию см. в «[Настройка задержки в аудиосети Dante](#)» (стр. 248).

8 Кнопки выбора DANTE PATCH BY (Подключение к Dante)

Если выбрана кнопка THIS CONSOLE (Эта консоль), с консоли серии CL можно отредактировать настройки DANTE INPUT PATCH (Подключение на входе сети DANTE) и DANTE OUTPUT PATCH (Подключение на выходе сети DANTE).

Если выбрана кнопка DANTE CONTROLLER (контроллер Dante), изменить настройки подключения Dante невозможно. Этими кнопками можно управлять независимо от состояния кнопок выбора DANTE PATCH BY на других консолях серии CL/QL в сети.

9 Кнопка PREFERRED MASTER

Если эта кнопка включена, ведущей консоли предоставляется более высокий приоритет в аудиосети Dante.

Если эта кнопка выключена, ведущей консоли предоставляется более низкий приоритет в аудиосети Dante.

- Если существует только одна консоль CL, для которой эта кнопка включена, она становится ведущей.
- Если консолей CL, для которой эта кнопка включена, несколько, только одна из них становится ведущей.
- Если эта кнопка включена для всех консолей CL, одно из устройств Dante, в том числе устройств ввода-вывода, становится ведущим.

ПРИМЕЧАНИЕ

- Настройки, которые используются вместе с устройством ввода-вывода (BIT/LATENCY/W.CLOCK) отражают настройки консоли серии CL, идентификатор CONSOLE ID которой задан как #1.
- Если в секции DANTE PATCH BY (Подключение к Dante) выбрана кнопка DANTE CONTROLLER (Контроллер Dante) и пользователь пытается изменить подключения Dante или связанные настройки, в нижней части экрана отображается сообщение «This Operation is Not Allowed» (Эта операция запрещена).
- Данные подключения DANTE применяются к устройству, если файл настроек CL (с расширением .CLF) загружается в следующих условиях. В противном случае данные не применяются и сохраняется текущее состояние.
 - В окне SAVE/LOAD (Сохранение/Загрузка) (стр. 230), когда кнопка WITH DANTE SETUP AND I/O DEVICE (С настройкой DANTE и стойки ввода-вывода) включена.
 - Включена кнопка CONSOLE ID #1, #2, #3 или #4.
 - Кнопка THIS CONSOLE (Эта консоль) кнопок выбора DANTE PATCH BY (Подключение к Dante) включена.

- При инициализации настроек в CL V2.03 и более поздних версиях, в том числе настроек аудиосети Dante, или установке обновления прошивки, настройка Preferred Master (Предпочитаемый мастер) включена. Она не изменяется при модификации настроек консоли или ее перезапуске. При необходимости ее можно выключить с помощью Dante Controller. Если эта настройка по умолчанию используется для изменения настроек синхронизации слов CL или QL на значение, отличное от Dante, консоль получает приоритет как ведущее устройство в сети Dante для предотвращения ошибок синхронизации. Кроме того, с помощью приложения Dante Controller можно явно задать ведущее устройство, включив функцию Preferred Master для устройства, которое всегда будет работать (и отключить ее для всех других устройств).

Переключение CONSOLE ID (Идентификатора консоли) и SECONDARY PORT (Вторичный порт)

ШАГ

1. В поле DANTE SETUP (Настройка Dante) на странице SETUP (Настройка) выберите CONSOLE ID (Идентификатор консоли) и SECONDARY PORT (Вторичный порт)
2. Нажмите кнопку APPLY (Применить).
3. Чтобы подтвердить изменение, нажмите в окне кнопку OK.

Окно DANTE SETUP (страница SETUP (Настройка))

Включенная кнопка выделена красным.

После применения настроек аудиосети Dante выбранная кнопка вернется к своему прежнему виду.



ПРИМЕЧАНИЕ

- При внесении изменений в настройку SECONDARY PORT (вторичный порт) требуется изменить способ подключения между консолью серии CL и устройствами ввода-вывода. Например, если не менять подключения для настройки REDUNDANT (резервный) при изменении настройки на DAISY CHAIN (последовательное подключение), станет невозможно передавать и принимать аудиосигналы. Обязательно отключите кабели перед изменением этой настройки.
- Настройки CONSOLE ID и SECONDARY PORT не изменяются даже при инициализации консоли серии CL.
- Если CONSOLE ID (Идентификатор консоли) выключен (OFF) или задан как 2, 3 или 4 для консоли CL, параметр BIT/LATENCY (Бит/задержка) консоли не изменится, даже если его изменить в окне DANTE SETUP (Настройка Dante) консоли CL в сети, для которой задан CONSOLE ID 1.
- Если CONSOLE ID (Идентификатор консоли) выключен (OFF), значение поля DANTE PATCH BY (Подключение к Dante) зафиксировано как «DANTE CONTROLLER». Кроме того, подключение нельзя изменить в окне DANTE INPUT PATCH (Подключение на входе сети Dante).
- Если CONSOLE ID (Идентификатор консоли) выключен (OFF), все подключенные устройства будут «виртуальными». Вы можете изменить HA GAIN и другие настройки устройств серии R, но уведомления об изменениях настроек не будут отправлены устройству. То же происходит, если устройства не подключены.

Настройка задержки в аудиосети Dante

Задержка для передаваемых по аудиосети Dante сигналов зависит от метода подключения к сети и размера сети. В данном разделе описывается процесс установки правильной задержки в зависимости от метода подключения к сети устройств, поддерживающих технологию Dante, подключенных к консоли серии CL.

■ Взаимосвязь между переключателями и количеством «прыжков»

Правильное значение задержки в аудиосети Dante зависит от количества «прыжков» в сети. «Прыжок» представляет собой отрезок от одного маршрутизатора (коммутатора) до другого. «Прыжки» считаются от главного устройства к наиболее удаленному (предполагается, что все устройства подключены в цепочки).

Коммутаторами считаются коммутирующие концентраторы и сетевые коммутаторы, встроенные в консоли серии CL и устройства ввода-вывода. Установите значение задержки в зависимости от количества «прыжков». В нижеприведенной таблице показаны стандартные значения задержки в зависимости от количества «прыжков».

Количество «прыжков»	Задержка (мс)
До 3	0,25
До 5	0,5
До 10	1,0
До 20	2,0
21 и более (а также при возникновении проблем)	5,0

ПРИМЕЧАНИЕ

- В зависимости от условий работы сети может потребоваться поднять задержку даже при малом количестве «прыжков».
- При возникновении проблем установите задержку 5,0; это позволит определить, является ли причиной возникновения проблемы неправильно выбранное значение задержки.

■ Примеры подключений и значения задержки

Последовательные подключения

Простое, 64 входа/48 выходов

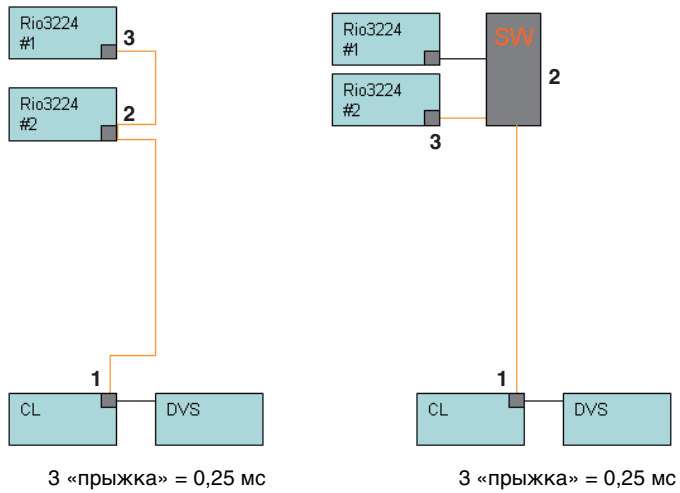

Последовательные подключения

ФОН и консоль мониторинга совместно используют 64 входа/48 выходов.

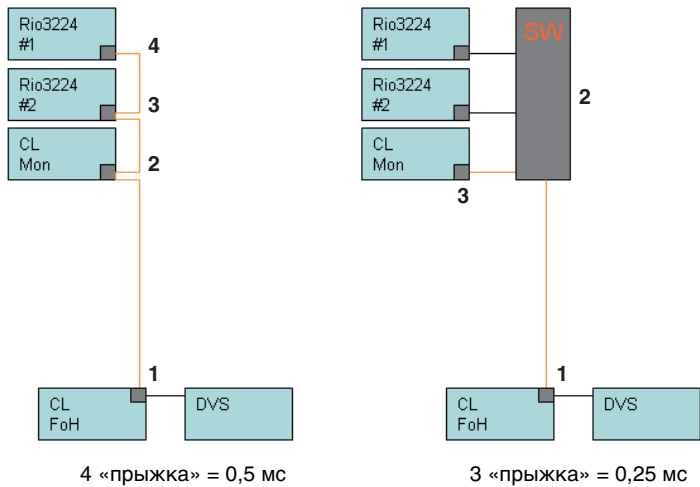

Дублирующие подключения

Простое, 64 входа/48 выходов

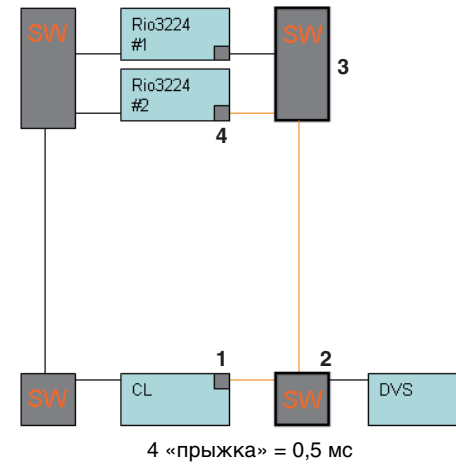

Дублирующие подключения

ФОН и консоль мониторинга совместно используют 64 входа/48 выходов.

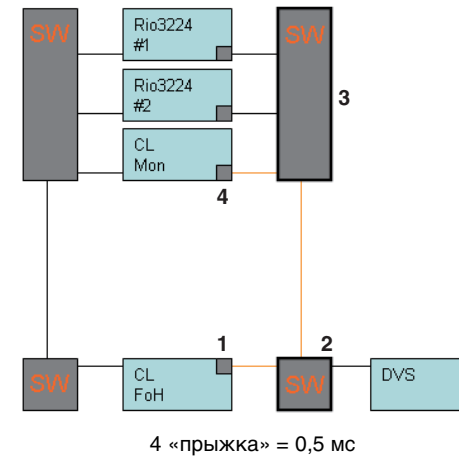

Последовательные подключения

256-канальное устройство HA Remote (максимальный размер)

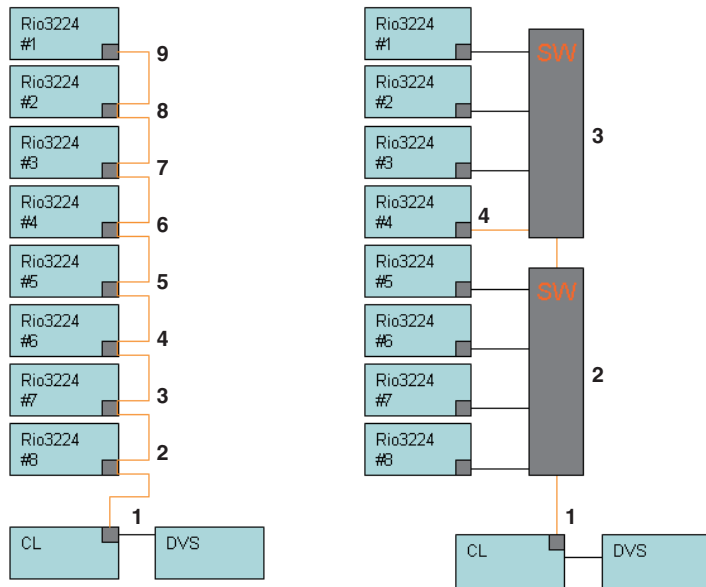

9 «прыжков» = 1,0 мс

4 «прыжка» = 0,5 мс

Дублирующие подключения

Две консоли серии CL совместно используют 256-канальное устройство HA Remote (максимальный размер)

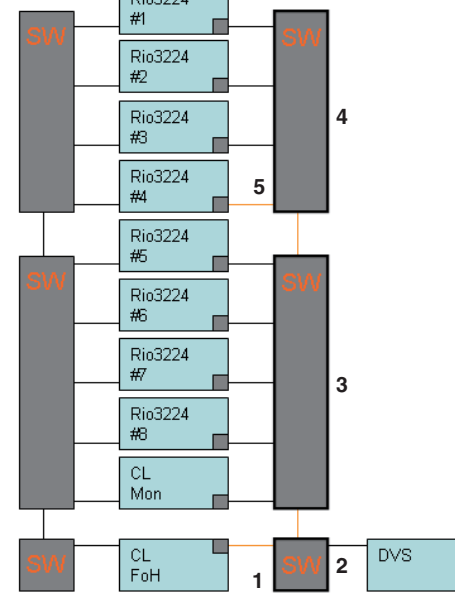

5 «прыжков» = 0,5 мс

Подключение устройства ввода-вывода в аудиосети Dante

Ниже показано, как можно выбрать, какие устройства ввода-вывода можно подключать в аудиосети Dante для их успешного использования. Для одной консоли серии CL можно подключить не более 24 устройств.

ШАГ

1. В нижней части окна DANTE SETUP (Настройка Dante) нажмите вкладку **DEVICE MOUNT (Установка устройства)**.
2. Нажмите кнопку выбора устройства ввода-вывода.
3. В окне **DEVICE SELECT (Выбор устройства)** нажмите кнопку метода выбора настройки.
4. Для настройки используйте регулятор [TOUCH AND TURN].
5. По завершению настройки нажмите кнопку **OK** для закрытия окна.

Окно DANTE SETUP (страница DEVICE MOUNT (Установка устройства))

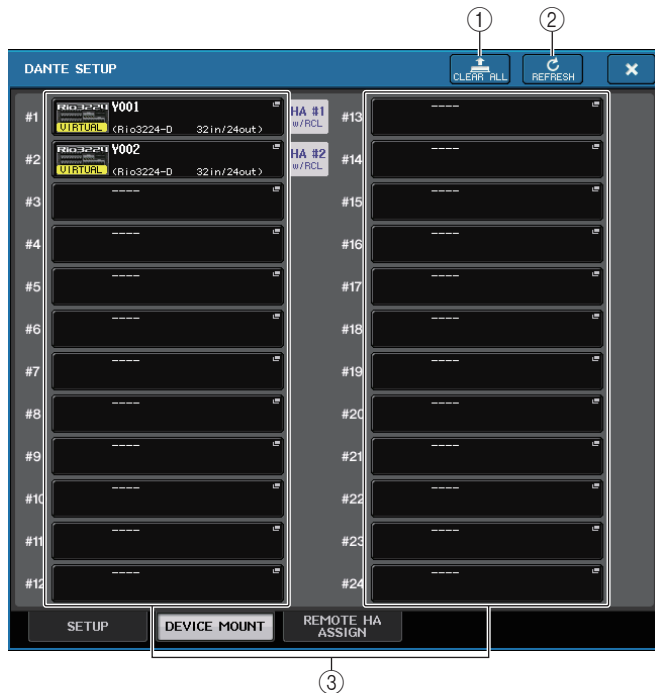

- ① **Кнопка CLEAR ALL (Очистить все)**
Очищает все устройства ввода-вывода из списка, делая их неподключенными.
- ② **Кнопка REFRESH (Обновить)**
Обновляет отображаемый список устройств ввода-вывода в аудиосети Dante.

③ Кнопки выбора устройств ввода-вывода

Нажав одну из кнопок, можно открыть окно **DEVICE SELECT (Выбор устройства)**. В верхней строке кнопки отображается метка устройства. В нижней строке кнопки отображается название модели и количество входных и выходных линий. Если ни одно устройство не было подключено, в верхней строке появится индикация «---», а нижняя строка останется пустой.

Подробнее об индикаторах **VIRTUAL/CONFLICT/DUPLICATE** (Виртуальное/конфликт/дублирование), изображенными под этими кнопками, см. P.167, (1) в разделе «Список устройств ввода-вывода».

Окно DANTE SETUP (Настройка Dante)

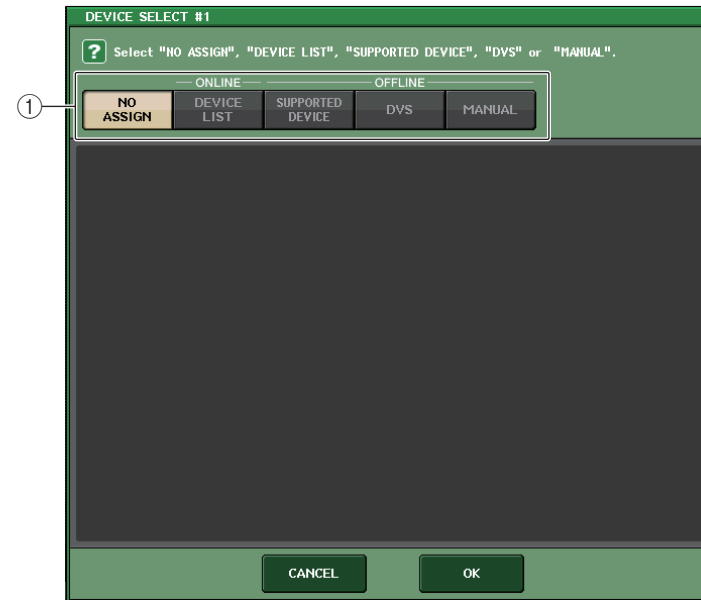

① Кнопки выбора метода настройки

Выберите один из следующих методов подключения устройств ввода-вывода.

- **NO ASSIGN** Не подключено
- **DEVICE LIST** Выбор и подключение устройства+ из списка устройств
- **SUPPORTED DEVICE** Выбор и подключение поддерживаемого устройства
- **DVS** Ввод метки устройства и его подключение (только для DVS)
- **MANUAL** Ввод метки устройства и его подключение вручную

■ Если кнопкой выбора метода настройки является **DEVICE LIST** (Список устройств)

Чтобы выполнить подключение устройства из списка устройств ввода-вывода в аудиосети Dante, нажмите кнопку **DEVICE LIST** (Список устройств) для отображения одноименного поля.



① **DEVICE LIST (Список устройств)**

Отображает список устройств ввода-вывода в аудиосети Dante. В этом списке выберите устройство ввода-вывода, которое следует подключить.

② **Регулятор выбора DEVICE LIST**

Используйте регулятор [TOUCH AND TURN] для выбора устройства ввода-вывода, которое следует подключить.

③ **Регуляторы INPUT/OUTPUT**

Используйте регуляторы [TOUCH AND TURN] для выбора количества входных и выходных каналов в аудиосети Dante. Если выбранное устройство ввода-вывода поддерживается серией CL количество входных и выходных каналов будет задано и отображено автоматически.

■ Если кнопкой выбора метода настройки является **SUPPORTED DEVICE** (Поддерживаемое устройство)

Если необходимо выбрать и подключить устройство ввода-вывода, которое поддерживается серией CL, нажмите кнопку **SUPPORTED DEVICE** (поддерживаемое устройство) для отображения одноименного поля. Эти настройки могут быть внесены, даже если нет подключения к аудиосети Dante.



① **DEVICE TYPE**

В этой области отображается список типов устройств ввода-вывода, поддерживаемых серией CL.

В этом списке выберите тип устройства ввода-вывода, которое следует подключить.

② **Регулятор выбора DEVICE TYPE**

Используйте регулятор [TOUCH AND TURN] для выбора типа устройства ввода-вывода, которое следует установить.

③ **Индикация устройства ввода-вывода**

В этой области отображается выбранное устройство ввода-вывода.

В верхней строке отображается передняя панель устройства ввода-вывода.

В нижней строке отображается название модели и количество входных и выходных линий.

④ **Регулятор UNIT ID (Код устройства)**

Чтобы указать UNIT ID (Код устройства), воспользуйтесь регулятором [TOUCH AND TURN]. Индикатор отображает код устройства.

ПРИМЕЧАНИЕ

- При наличии одного устройства ввода-вывода, задайте для его параметра UNIT ID значение «1».
- Если подключено несколько устройств, назначьте коды таким образом, чтобы устройства не конфликтовали друг с другом.
- Для устройств, отличных от серии R, можно назначить несколько разных устройств для одного кода как для устройства серии R, а также для одного кода, как для другой модели устройства. Однако так как на экране входных и выходных портов устройства ввода-вывода отображается UNIT ID (Код устройства), это усложнит распознавание различий между устройствами, поэтому рекомендуется по возможности избегать наложений кодов.
- Если ваше устройство не позволяет изменить код UNIT ID или метку на панели устройства или на панели редактирования (например, карта Dante-MY16-AUD или Dante Accelerator), а пользователю необходимо использовать это устройство как поддерживаемое, следует изменить метку устройства с помощью Dante Controller.
- Устройство ввода-вывода будет распознано как поддерживаемое устройство, если назначить ему следующие метки устройств.
Y###-*****
— это трехзначное шестнадцатеричное число, содержащее цифры от 0 до 9 и прописные буквы A–F (000–FFF)
* указывает любой нужный символ (можно использовать строчные и прописные буквы, цифры или дефис (-))
- При управлении консолью CL с устройства серии R рекомендуется задать на устройстве R значение REFRESH для параметра START UP MODE (Режим запуска). Действия станут более безопасными при включенной настройке REFRESH (Обновить), так как приглушение будет сбрасываться после завершения синхронизации с устройствами CL, системная настройка REMOTE HA ASSIGN (Назначение дистанционного предусилителя) которых имеет значение WITH RECALL (С восстановлением).
Благодаря настройке RESUME (Возобновить) приглушение будет очищено, а устройство начнет работать с использованием настроек, резервные копии которых были созданы с помощью самого устройства серии R, с помощью которых на выход могут подаваться неожиданные аудиосигналы.
- Отдельная консоль серии CL может управлять предусилителем на восьми устройствах серии R.
Если подключено девять и более устройств серии R, можно поделить управления предусилителями между несколькими консолями серии CL или пропустить определение параметра REMOTE HA ASSIGN (Назначение дистанционного предусилителя) для устройств серии R, предусилители которых не нуждаются в управлении, и использовать их с установленным для параметра START UP MODE (Режим запуска) значением RESUME (Возобновить).

Если кнопкой выбора метода настройки является DVS или MANUAL

Если необходимо ввести метку устройства ввода-вывода и подключить устройство, нажмите кнопку DVS или MANUAL для получения доступа к полю DVS/MANUAL.

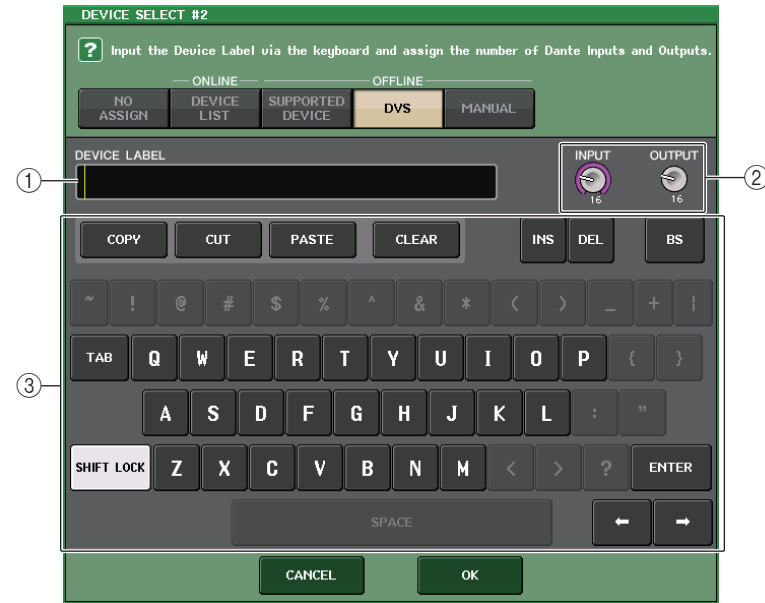

① **DEVICE LABEL (Метка устройства)**

Отображение метки устройства ввода-вывода, введенной с клавиатуры.

② **Регуляторы INPUT/OUTPUT**

Используйте регуляторы [TOUCH AND TURN] для выбора количества входных и выходных каналов в аудиосети Dante.

③ **Клавиатура для ввода метки устройства**

Используйте эту клавиатуру для ввода метки устройства ввода-вывода.

ПРИМЕЧАНИЕ

- Если устройством ввода-вывода является DVS, подключите его, нажав кнопку DVS.
- Если поле DEVICE LABEL (Метка устройства) оставить пустым, первое обнаруженное устройство DVS будет подключено автоматически.
- Если введенная метка устройства определяется автоматически настройки регулятора INPUT/OUTPUT (Вход/выход) игнорируются и указывается рассчитанное количество входных и выходных каналов.

Настройки REMOTE HA (Дистанционный предусилитель)

Ниже показано, как можно выбрать, какие предусилители можно подключать в аудиосети Dante для их успешного использования. Для одной консоли серии CL можно подключить не более восьми устройств.

ШАГ

1. В нижней части окна DANTE SETUP (Настройка Dante) нажмите вкладку REMOTE HA ASSIGN (Назначение дистанционного предусилителя).
2. Нажмите кнопку выбора устройства HA, чтобы получить доступ к окну REMOTE HA SELECT (Выбор дистанционного предусилителя).
3. Выберите предусилитель, который нужно подключить, и нажмите OK. Если настройка была изменена путем нажатия кнопки WITH RECALL (С восстановлением), появится окно подтверждения. Нажмите кнопку OK.

Окно DANTE SETUP (страница REMOTE HA (Дистанционный предусилитель))

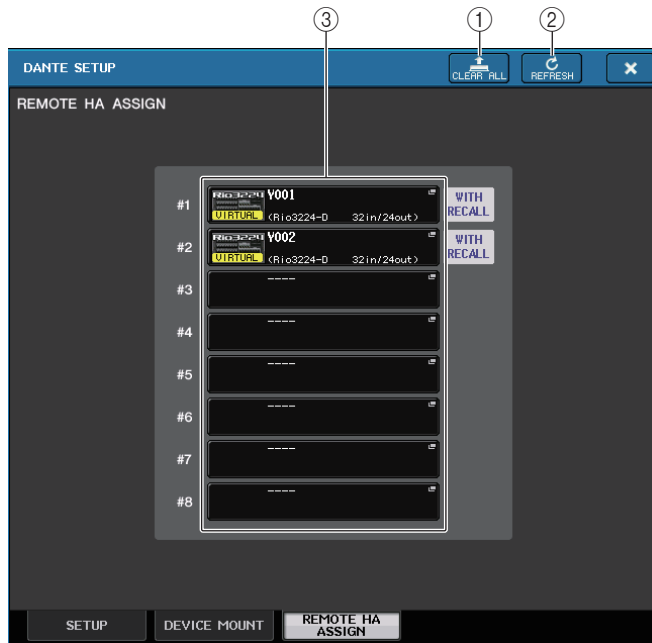

1. **Кнопка CLEAR ALL (Очистить все)**
Очищает все устройства HA, делая их неподключенными.
2. **Кнопка REFRESH (Обновить)**
Обновляет отображаемый список устройств HA в аудиосети Dante.

3 Кнопки выбора устройств HA

Нажав одну из этих кнопок, можно открыть окно REMOTE HA SELECT (Выбор дистанционного предусилителя). В верхней строке кнопки отображается метка устройства. В нижней строке кнопки отображается название модели и количество входных и выходных линий. Если ни одно устройство не было подключено, в верхней строке появится индикация «---», а нижняя строка останется пустой. Подробнее об индикаторах VIRTUAL/CONFLICT/DUPLICATE (Виртуальное/конфликт/дублирование), изображенными под этими кнопками, см. P.167, (1) в разделе «Список устройств ввода-вывода».

Окно REMOTE HA SELECT (Выбор дистанционного предусилителя)

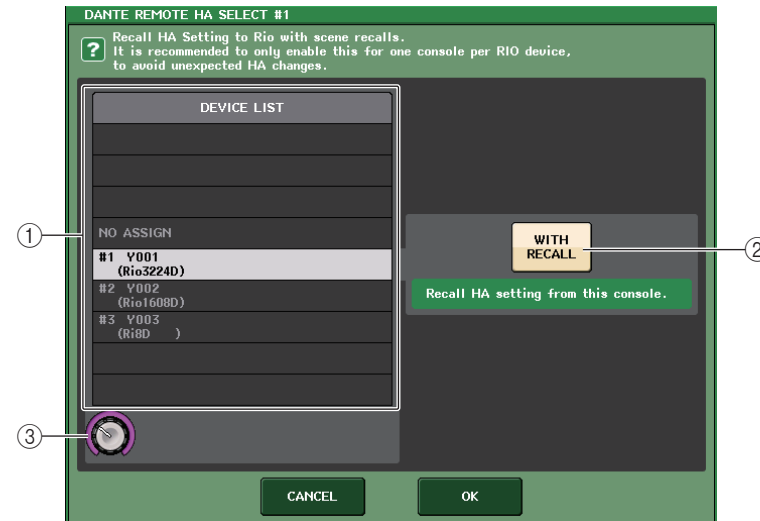

1. **DEVICE LIST (Список устройств)**
Отображает список устройств HA в аудиосети Dante.
2. **Кнопка WITH RECALL (С восстановлением)**
Если эта кнопка включена, настройки, сохраненные в консоли серии CL, будут применены к устройству HA при запуске консоли серии CL, а также при восстановлении сцены.
3. **Регулятор выбора DEVICE LIST**
Используйте регулятор [TOUCH AND TURN] для выбора предусилителя, который следует подключить.

ПРИМЕЧАНИЕ

- Не указывайте параметр WITH RECALL (С восстановлением), если предусилитель используется одновременно несколькими консолями серии CL и настройки уже были заданы на другой консоли CL.
- Предусилителем также можно управлять с консоли серии CL, для которой не задано значение WITH RECALL.

Отображение состояния устройства

Сенсорный экран можно использовать для проверки состояния подключенного модуля серии CL или R (кроме Ro8-D) или состояния Dante. Чтобы проверить состояние модуля серии R с консоли, он должен быть назначен на REMOTE HA в DANTE SETUP.

Серия CL

Поле SETUP (Настройка) в окне DANTE SETUP (Настройка Dante) показывает индикаторы состояния консоли серии CL и сети Dante.



Серия R

Поле I/O на экране I/O DEVICE показывает индикаторы состояния модулей серии R и сети Dante.

Для микропрограмм версии старше 1.60 вывод информации о версии будет желтым и индикатор не загорается.



Сообщения

Отображаются сообщения об ошибках, предупреждениях и информационные сообщения.

Сообщения также отображаются в поле Error Status (состояние ошибки) приложения Dante Controller.

Ниже приведены описания состояний, когда каждый индикатор горит или мигает.

Нет вывода	Не горит
Горит	Индикатор постоянно горит.
Мигает	Индикатор постоянно мигает.
Мигает сериями по два раза	Индикатор циклически мигает дважды.
Мигает сериями по три раза	Индикатор циклически мигает трижды.

■ Сообщения об ошибках

Индикаторы SYSTEM будут продолжать гореть или циклически мигать, пока проблема не будет устранена.

Если вам необходима техническая поддержка, свяжитесь с сервисным центром Yamaha, указанным в руководстве пользователя CL5/CL3/CL1.

Индикаторы [SYSTEM]	Значение	Возможное решение
 <p>Мигает сериями по два раза</p>	Произошла внутренняя ошибка.	Устройство неисправно. Обратитесь к местному представителю корпорации Yamaha.
 <p>Мигает сериями по три раза</p>	Повреждение настройки MAC-адреса, связь по протоколу Dante невозможна.	
 <p>Горит Мигает сериями по три раза</p>	Повреждение данных во внутренней памяти.	Если неполадку не удастся устранить после возвращения параметру START UP MODE значения RESUME и повторного включения, обратитесь к местному представителю Yamaha.
 <p>Горит</p>	Идентификатор UNIT ID не является уникальным.	Установите уникальный номер UNIT ID для сети Dante.
 <p>Мигание</p>	Неверно установлены переключатели DIP.	Проверьте и скорректируйте настройки переключателей DIP.
 <p>Горит Мигает</p>	Превышено предельное число потока Dante.	Проверьте маршрутизацию сети Dante.

■ Предупреждающие сообщения



Индикаторы будут продолжать гореть или циклически мигать, пока проблема не будет устранена.

Если зеленый индикатор [SYNC] не горит, синхронизация устройства не задана.

Индикаторы [SYNC]	Значение	Возможное решение
 <p>Мигает</p>	Неверная настройка синхронизации.	Правильно установите главное устройство синхронизации слов и частоту дискретизации на устройстве, поддерживающем CL5/CL3/CL1, или в приложении Dante Controller.
 <p>Мигает сериями по два раза</p>	Разрыв цепи в сети Dante.	Проверьте подсоединение кабелей Ethernet и наличие короткого замыкания.
 <p>Мигает сериями по три раза</p>	Неправильное проводное соединение в сети Dante. Не удастся найти другие устройства Dante.	Проверьте правильность подключения кабелей Ethernet.

Если зеленый индикатор мигает, модуль работает как главное устройство синхронизации.



Если горит зеленый индикатор, модуль работает как ведомое устройство синхронизации и синхронизируется по сигналам синхронизации.

Индикаторы [SYNC]	Значение	Возможное решение
 <p>Горит или мигает</p>	Подключено устройство, не совместимое с GbE.	Если по сети Dante передается аудио, используйте GbE-совместимое устройство.
 <p>Горит или мигает</p>	Во время работы резервной сети связь переключена на разъем SECONDARY.	Проверьте цепь, подключенную к разъему PRIMARY.

 <p>Горит или мигает Мигает сериями по два раза</p>	<p>Внештатная ситуация в цепи, подключенной к разъему SECONDARY, во время работы резервной сети.</p>	<p>Проверьте цепь, подключенную к разъему SECONDARY.</p>
---	--	--

■ Информационные сообщения

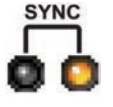
Для индикации состояния индикаторы постоянно горят или циклически мигают. Если оранжевый индикатор [SYNC] не горит, устройство работает правильно. Если зеленый индикатор [SYNC] не горит, синхронизация устройства не задана.

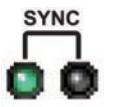
Индикаторы [SYNC]	Значение	Возможное решение
 <p>Горит</p>	<p>Синхронизация сети Dante</p> <p>Ожидание получения данных настроек</p>	<p>Подождите завершения запуска модуля или окончания синхронизации. Это может занять до 45 секунд.</p> <p>Используйте в системе функцию REMOTE NA ASSIGN, чтобы выполнить синхронизацию с консолью или R Remote, применяя значение «WITH RECALL». В консоли серии R, в которой для START UP MODE установлено значение REFRESH, после запуска вход и выход приглушаются до получения данных настройки. Для одной консоли серии R не устанавливайте значение «WITH RECALL» с нескольких консолей.</p>
 <p>Мигает</p>	<p>Устройство правильно работает как мастер синхронизации слов.</p>	<p>Это указывает на то, что устройство работает как мастер синхронизации слов.</p>
 <p>Горит</p>	<p>Устройство правильно работает как ведомое устройство синхронизации слов.</p>	<p>Это указывает на то, что устройство работает как ведомое устройство синхронизации и синхронизируется по сигналам синхронизации.</p>

Использование универсального интерфейса GPI (General Purpose Interface)

Разъем GPI (General Purpose Interface) на задней панели может использоваться как разъем для ввода и вывода. На этом разъеме предусмотрено 5 портов GPI IN и пять портов GPI OUT. Например, можно использовать внешний переключатель для управления внутренними параметрами консоли серии CL или переключения сцен. И наоборот, операции или изменения сцен на консоли серии CL могут вызывать передачу сигналов управления на внешнее устройство. Подробные сведения об отправке сигналов контроля на внешнее устройство при переключении сцен см. в разделе «Вывод сигнала управления на внешнее устройство вместе с загрузкой сцены (GPI OUT)» (стр. 105).

Использование GPI IN

Можно использовать порты GPI IN разъема GPI для управления параметрами консоли серии CL с внешнего устройства. Например, можно использовать внешний переключатель для включения и выключения функции Talkback (двусторонняя связь), управления функцией Tap Tempo (Собственный темп) или переключения сцен на консоли серии CL.

ШАГ

1. Подключите внешнее устройство к разъему GPI на консоли серии CL.
2. В области доступа к функциям нажмите кнопку SETUP (Настройка).
3. На экране SETUP (Настройка) нажмите кнопку MIDI/GPI (Сохранить/загрузить).
4. На экране MIDI/GPI нажмите вкладку GPI.
5. Для каждого порта выберите POLARITY MODE (Режим полярности) с учетом технических характеристик используемого внешнего устройства.
6. Для назначения функции или параметра, которым требуется управлять, нажмите кнопку GPI IN SETUP (Настройка входа GPI).
7. В каждом поле окна GPI IN SETUP (Настройка входа GPI) выберите нужную функцию и параметр, а затем нажмите кнопку OK.



Экран SETUP (Настройка)

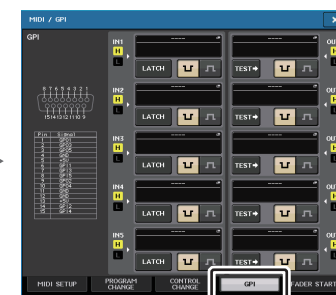

Экран MIDI/GPI

ПРИМЕЧАНИЕ

- При фиксированных операциях функция будет переключаться между активным и неактивным состоянием каждый раз при вводе триггерного сигнала с внешнего переключателя. В этом случае рекомендуется использовать тип внешнего переключателя без блокировки.
- При операциях без фиксации функция будет активна, только если подается сигнал высокого уровня или низкого уровня с внешнего переключателя. В этом случае можно использовать тип внешнего переключателя с блокировкой или без блокировки в соответствии с потребностями.
- Настройки на странице GPI или экране MIDI/GPI являются общими для всех сцен. Их можно сохранить как настройки.

Экран MIDI/GPI (страница GPI)

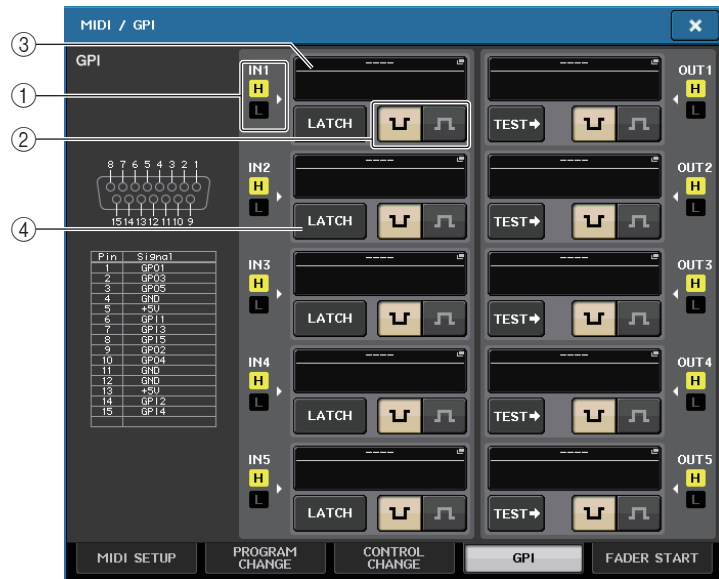



① **Индикатор состояния GPI IN**

Индикация напряжения, подаваемого на порт GPI IN.

② **Кнопка выбора POLARITY MODE (Режим полярности)**

Служит для выбора полярности порта GPI IN.

-  (Низкий уровень активности) при управлении параметрами типа включения/выключения параметр становится активным, когда переключатель заземлен.
-  (Высокий уровень активности) при управлении параметрами типа включения/выключения параметр становится активным, когда переключатель открыт или подается напряжение высокого уровня.

③ **Кнопка GPI IN SETUP (Настройка входа GPI)**

На кнопке отображается имя выбранной в настоящий момент функции или параметра. Нажмите эту кнопку, чтобы открыть окно GPI IN SETUP (Настройка входа GPI).

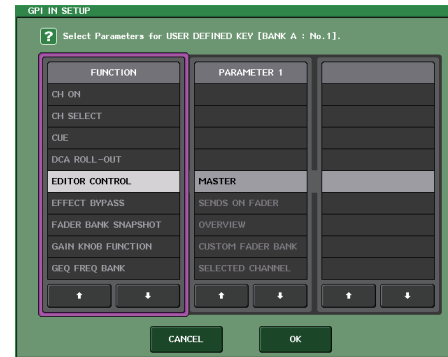



ПРИМЕЧАНИЕ

Элементы, которые можно выбрать в окне GPI IN SETUP (Настройка входа GPI), совпадают с элементами для клавиш USER DEFINED (см. [стр. 215](#)).

④ **Кнопка выбора свойств переключателя**

Эта кнопка позволяет выбирать свойства переключателя. При каждом нажатии кнопки ее индикация будет попеременно изменяться между LATCH и UNLATCH.

-  Выбран LATCH — переключатель, который изменяет состояние с включенного на выключенный при каждом нажатии.
-  Выбран UNLATCH — переключатель, который находится в состоянии включен, только когда нажат, и в состоянии выключен при отпускании.

Использование GPI OUT

Можно использовать порты GPI OUT разъема GPI OUT для управления внешним устройством путем выполнения операций на консоли серии CL.

ШАГ

1. Подключите внешнее устройство к разъему GPI на консоли серии CL.
2. В области доступа к функциям нажмите кнопку **SETUP** (Настройка).
3. На экране **SETUP** (Настройка) нажмите кнопку **MIDI/GPI** (Сохранить/загрузить).
4. На экране **MIDI/GPI** нажмите вкладку **GPI**.
5. Для каждого порта выберите **POLARITY MODE** (Режим полярности) с учетом технических характеристик используемого внешнего устройства.
6. Для назначения функции или параметра, которым требуется управлять, нажмите кнопку **GPI OUT SETUP** (Настройка выхода GPI).
7. В каждом поле окна **GPI OUT SETUP** (Настройка выхода GPI) выберите нужную функцию и параметр, а затем нажмите кнопку **OK**.



Экран **SETUP** (Настройка)

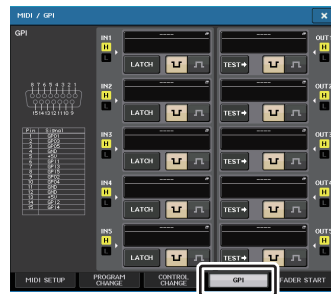

Экран **MIDI/GPI**

Экран MIDI/GPI (страница GPI)

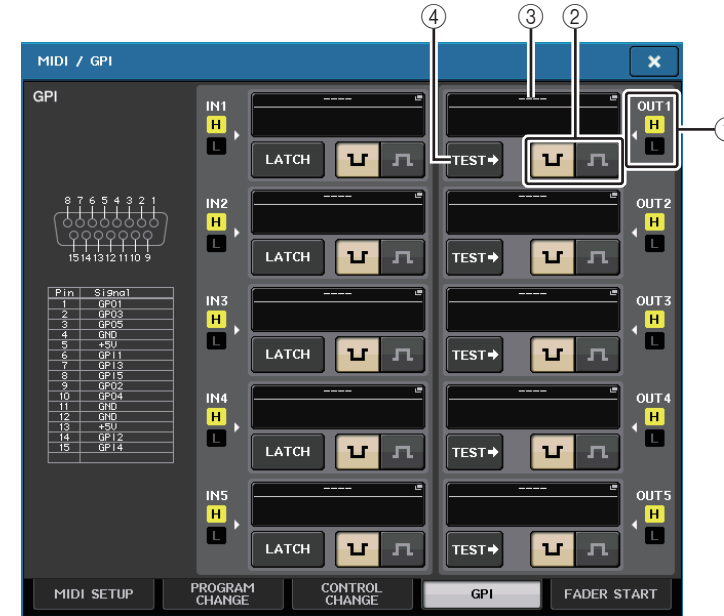

① Индикатор состояния GPI OUT

Индикация напряжения, подаваемого из каждого порта GPI OUT.

② Кнопка выбора POLARITY MODE (Режим полярности)

Позволяет выбрать полярность порта GPI OUT.



..... (Низкий уровень активности) заземлен, когда порт GPI OUT является активным.



..... (Высокий уровень активности) открыт, когда порт GPI OUT является активным.

③ Кнопка GPI OUT SETUP (Настройка выхода GPI)

На кнопке отображается имя выбранной в настоящий момент функции или параметра. Нажмите эту кнопку, чтобы открыть окно GPI OUT SETUP (Настройка выхода GPI).

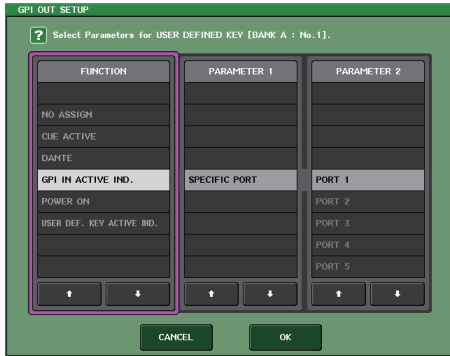

Можно назначить следующие функции.

Функция	ПАРАМЕТР 1	ПАРАМЕТР 2	Описание
NO ASSIGN (Не назначено)	-	-	Не назначено
CUE ACTIVE	CUE ON	-	Включение клавиши [CUE] для выбранного канала.
	DCA ONLY	-	Включение клавиши DCA [CUE]
	INPUT ONLY	-	Включение клавиши [CUE] для входного канала
	OUTPUT ONLY	-	Включение клавиши [CUE] для выходного канала.
DANTE	REDUNDANCY IND.	PRIMARY	Эта функция активируется, когда устройство работает в первичной аудиосети Dante с топологией «звезда» (избыточная сеть).
		SECONDARY	Эта функция активируется, когда устройство работает во вторичной аудиосети Dante с топологией «звезда» (избыточная сеть).
GPI IN ACTIVE IND.	SPECIFIC PORT	от PORT 1 до PORT 5	Становится активной функция, назначенная для порта GPI IN 1–5
POWER ON	-	-	Включение питания консоли серии CL
USER DEF. KEY ACTIVE IND.	SPECIFIC NUMBER	USER DEFINED KEY 1–USER DEFINED KEY 16	Становится активной функция, назначенная для клавиши USER DEFINED (Определяемые пользователем)

④ Кнопка TEST (Тест)

Если эта кнопка включена, соответствующий порт GPI OUT будет активным и из него будет выводиться сигнал управления.

Использование параметров FADER START (Запуск фейдеров)

Настройте параметры FADER START (Запуск фейдеров), если хотите управлять устройством, подключенным к порту GPI OUT в сочетании с перемещениями фейдеров.

ШАГ

1. Подключите внешнее устройство к разъему GPI на консоли серии CL.
2. В области доступа к функциям нажмите кнопку SETUP (Настройка).
3. На экране SETUP (Настройка) нажмите кнопку MIDI/GPI (Сохранить/загрузить).
4. На экране MIDI/GPI нажмите вкладку FADER START (Запуск фейдеров).
5. Для каждого порта GPI OUT укажите канал, который будет вызывать выполнение операции удаленным устройством и тип этой операции.



Экран SETUP (Настройка)

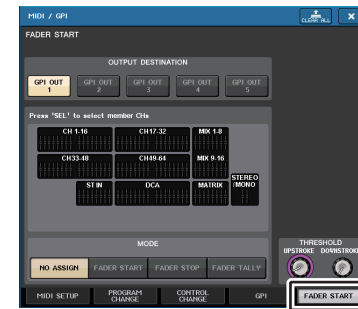

Экран MIDI/GPI

Экран MIDI/GPI (страница FADER START (Запуск фейдеров))

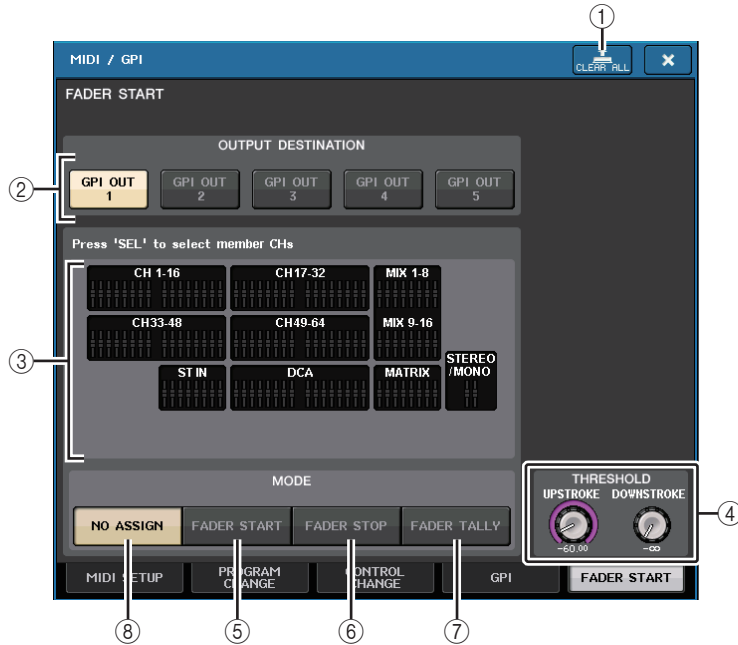

- ① **Кнопка CLEAR ALL**
Очищаются все выбранные объекты.

■ Поле OUTPUT DESTINATION (Место назначения выходного сигнала)

- ② **Кнопки GPI OUT1–GPI OUT5**
Выберите порт GPI OUT, для которого нужно выполнить настройку.
- ③ **Индикация фейдеров**
Индикация выбранного фейдера. Для выбора фейдера используйте клавиши [SEL] на панели.

ПРИМЕЧАНИЕ

На моделях CL3/CL1 не будут отображаться каналы, отсутствующие на этих моделях.

■ Поле THRESHOLD (Порог)

- ④ **UPSTROKE/DOWNSTROKE (Перемещение выше/ниже)**
Эти параметры указывают уровень, который будет пороговым для выводимого триггерного сигнала. Триггерный сигнал будет выводиться, когда положение фейдера превысит уровень UPSTROKE или будет ниже уровня DOWNSTROKE. Для его настройки можно использовать многофункциональные регуляторы.

ПРИМЕЧАНИЕ



- Значения THRESHOLD (Порог), указанные регуляторами UPSTROKE/DOWNSTROKE (Перемещение выше/ниже), являются общими для всех каналов (фейдеров) и портов GPI OUT. Но пользователь может индивидуально выбрать канал (фейдер) для каждого порта GPI OUT.
- Действительным будет только значение UPSTROKE (Перемещение выше), если для параметра MODE (Режим) установлено значение FADER START (Запуск фейдеров), и только значение DOWNSTROKE (Перемещение ниже), если для параметра MODE (Режим) установлено значение FADER STOP (Остановка фейдеров). Действительными будут оба значения, UPSTROKE (Перемещение выше) и DOWNSTROKE (Перемещение ниже), если для параметра MODE (Режим) установлено значение FADER TALLY (Согласование фейдеров).

■ Поле MODE (Режим)

В этом поле можно выбрать режим работы фейдеров, который будет запускать вывод сигнала из порта GPI OUT.

Можно выбрать один из следующих режимов фейдеров.

- ⑤ **FADER START (Запуск фейдеров)**
Осуществляется вывод триггерного сигнала длительностью 250 мс, когда фейдер выбранного канала перемещается выше уровня, указанного регулятором UPSTROKE (от $-\infty$ до +10,0 дБ), из положения ниже этого уровня.
- ⑥ **FADER STOP (Остановка фейдеров)**
Осуществляется вывод триггерного сигнала длительностью 250 мс, когда фейдер выбранного канала достигает уровня, указанного регулятором DOWNSTROKE (от $-\infty$ до +10,0 дБ).
- ⑦ **FADER TALLY (Согласование фейдеров)**
Осуществляется вывод триггерного сигнала, когда фейдер выбранного канала перемещается выше уровня, указанного регулятором UPSTROKE (от $-\infty$ до +10,0 дБ), из положения ниже этого уровня. Этот сигнал удерживается, пока фейдер не достигнет уровня, указанного регулятором DOWNSTROKE (от $-\infty$ до +10,0 дБ) или пока порт не получит другой триггерный сигнал. Этот сигнал удерживается, пока фейдер не достигнет уровня, указанного регулятором DOWNSTROKE (от $-\infty$ до +10,0 дБ) или пока порт не получит другой триггерный сигнал.
- ⑧ **NO ASSIGN (Не назначено)**
Управление фейдером выбранного канала не приведет к выводу сигнала.

На следующем рисунке показано, как при перемещении фейдера меняется сигнал, выводимый из GPI PORT, в каждом из режимов фейдеров. В этом примере для параметра UPSTROKE (Перемещение выше) в поле THRESHOLD (Порог) задано значение $-60,00$, а для параметра DOWNSTROKE (Перемещение ниже) задано значение $-\infty$. (На этом рисунке показана ситуация, когда в качестве полярности для порта GPI OUT выбран сигнал . Если в качестве полярности выбрать сигнал , то полярность выводимого сигнала будет обратной.)

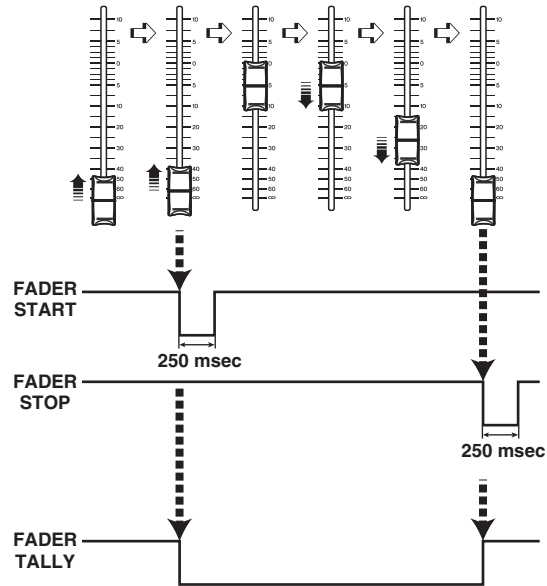

ПРИМЕЧАНИЕ

На высоком уровне выходной сигнал для порта будет открыт. Если для принимающего устройства требуется высокий уровень, его следует получать с контакта источника питания +5 В. Однако в этом случае ограничивается величина тока. Подробнее см. в разделе «Управляющие характеристики ввода-вывода» в перечне данных для консоли CL в конце данного руководства.

Функция справки

Данная функция позволяет просматривать предоставленные Yamaha файлы справки (с расширением .xml). Последние сведения о файлах справки см. на веб-сайте профессиональных аудиоустройств Yamaha.

<http://www.yamahaproaudio.com/>

Кроме того, используя имеющийся в продаже текстовый редактор или программу «Notepad», содержащуюся в ОС Microsoft Windows, можно создавать текстовые файлы (с расширением .txt) и отображать их на консоли*.

* Корпорация Yamaha не несет ответственности за повреждения, возникшие в результате просмотра справочных файлов, созданных сторонними производителями.

Загрузка файла справки / текстового файла с USB-устройства

ПРИМЕЧАНИЕ

Файл справки (только для одного языка) хранится во внутренней памяти консоли. После загрузки файл справки сохраняется во внутренней памяти, даже если отключается электропитание. При первом нажатии кнопки HELP (Справка) после включения питания для просмотра файла справки загрузка файла справки из внутренней памяти займет некоторое время. После завершения загрузки данных повторное нажатие кнопки HELP (Справка) приведет к мгновенному отображению файла справки.

ШАГ

1. Сохраните предоставленный Yamaha файл справки или созданный пользователем текстовый файл на USB-устройстве.
2. В области доступа к функциям нажмите кнопку SETUP (Настройка).
3. На экране SETUP (Настройка) нажмите кнопку SAVE/LOAD (Сохранить/загрузить).
4. Для выбора файла справки / текстового файла, который требуется загрузить, нажмите нужный файл справки / текстовый файл в списке файлов в окне SAVE/LOAD (Сохранить/загрузить) или поверните многофункциональный регулятор в секции Centralogic.
5. Нажмите кнопку LOAD (Загрузить).
6. Нажмите кнопку OK в диалоговом окне подтверждения, чтобы загрузить файл.



Окно SAVE/LOAD
(Сохранить/загрузить)

ПРИМЕЧАНИЕ



По умолчанию кодировка символов текстового файла определяется как UTF-8. Однако, добавив в начало файла строку [ISO-8859-1] или [Shift_JIS], можно принудительно задать указанную кодировку символов. Можно указать нужную кодировку символов при использовании текстового редактора для сохранения текстового файла.

Функция справки позволяет отображать следующие текстовые файлы (кодировки символов / языки).

- Текстовые файлы с кодировкой символов ISO-8859-1 (английский, немецкий, французский, испанский и т. п.)
- Текстовые файлы с кодировкой символов Shift_JIS (японский)
- Текстовые файлы для остальных языков с кодировкой символов UTF-8



Просмотр справки

ШАГ

1. Загрузите файл справки или текстовый файл с USB-устройства.
2. В области доступа к функциям нажмите кнопку  (Справка).
3. Чтобы закрыть окно HELP (Справка), нажмите кнопку  (Справка) в области доступа к функциям или крестик в окне HELP (Справка).

■ Работа в окне HELP (Справка)

Чтобы открыть окно HELP (Справка), используйте многофункциональный регулятор или экранные кнопки.

- Поверните многофункциональные регуляторы 1 и 2.
..... Служит для прокрутки области предметного указателя влево.
- Поверните многофункциональные регуляторы 3–8.
..... Служит для прокрутки основной области вправо.
- Нажатие ссылки (подчеркнутого текста) в тексте
..... Прокрутка к соответствующему материалу.
- Нажатие ссылки окна (обозначенной символом → и подчеркнутым текстом)
..... Закрывает окно HELP (Справка) и открывает соответствующее окно.
-  Нажатие кнопки Прокрутка до начала главы перед отображаемым в настоящий момент местом.
-  Нажатие кнопки Возврат к предыдущему элементу в перечне нажатых ссылок.
-  Нажатие кнопки Переход к следующему элементу в перечне нажатых ссылок.

Использование клавиш USER DEFINED (Определяемые пользователем) для непосредственного вызова справки

■ Назначение функции справки клавишам USER DEFINED (Определяемые пользователем)

ШАГ

1. Загрузите файл справки с USB-устройства.
2. В области доступа к функциям нажмите кнопку SETUP (Настройка).
3. В левой верхней части экрана SETUP (Настройка) нажмите кнопку USER SETUP (Настройка пользователя).
4. Нажмите вкладку USER DEFINED KEYS (Определяемые пользователем клавиши) в окне USER SETUP.
5. На странице USER DEFINED KEYS (Определяемые пользователем клавиши) нажмите кнопку, соответствующую клавише USER DEFINED (Определяемая пользователем), которой нужно назначить функцию справки.
6. В столбце FUNCTION (Функция) выберите HELP (Справка) и нажмите кнопку OK.
7. Нажмите крестик, чтобы закрыть страницу USER DEFINED KEYS (Определяемые пользователем клавиши).
8. В области доступа к функциям нажмите кнопку SETUP (Настройка), чтобы закрыть экран SETUP.



Экран SETUP (Настройка)



Окно USER SETUP (Настройка пользователя) (страница USER DEFINED KEYS (Определяемые пользователем клавиши))

■ Вызов окна HELP (Справка) только с помощью клавиши USER DEFINED (Определяемая пользователем)

Нажмите клавишу USER DEFINED (Определяемая пользователем), которой назначена функция справки. Откроется окно HELP (Справка). Для закрытия окна нажмите клавишу USER DEFINED (Определяемая пользователем), которой назначена функция справки, еще раз.

■ Прямой вызов справки для определенного контроллера панели

Удерживая клавишу USER DEFINED (Определяемая пользователем), которой назначена функция справки, нажмите (или поверните) контроллер панели, справку по которому необходимо вызвать. Если для контроллера имеется описание, отобразится справка для соответствующего элемента.

Для закрытия окна нажмите клавишу USER DEFINED (Определяемая пользователем), которой назначена функция справки, еще раз.

ПРИМЕЧАНИЕ

- Контроллеры панели (кроме фейдеров и регулятора MONITOR LEVEL (Уровень мониторинга)) не работают, пока удерживается нажатой клавиша USER DEFINED (Определяемая пользователем), которой назначена функция справки.
- Если для одного контроллера имеется несколько описаний, повторите описанные выше шаги для успешного просмотра этих описаний.

■ Прямой вызов справки для определенного контроллера на ЖК-экране

Удерживая клавишу USER DEFINED (Определяемая пользователем), которой назначена функция справки, нажмите экранный контроллер, справку по которому необходимо вызвать. Если для контроллера имеется описание, отобразится справка для соответствующего элемента.

Для закрытия окна нажмите клавишу USER DEFINED (Определяемая пользователем), которой назначена функция справки, еще раз.

ПРИМЕЧАНИЕ

- Экранные контроллеры не работают, пока удерживается нажатой клавиша USER DEFINED (Определяемая пользователем), которой назначена функция справки.
- Если для одного контроллера имеется несколько описаний, повторите описанные выше шаги для успешного просмотра этих описаний.

Прочие функции

В данной главе описываются различные функции консоли серии CL, описание которых отсутствует в других частях руководства.

Инициализация модуля с восстановлением заводских настроек по умолчанию

В случае ошибки во внутренней памяти консоли CL или если пользователь забыл пароль и не может работать с этим модулем, можно выполнить следующую процедуру для инициализации встроенной памяти.

Как показано ниже, существует два типа инициализации внутренней памяти.

INITIALIZE ALL MEMORIES (Инициализировать все ячейки памяти)

Во всей памяти, включая память сцен и библиотек, восстанавливаются заводские настройки по умолчанию.

INITIALIZE CURRENT MEMORIES (Инициализировать текущие ячейки памяти)

В памяти, за исключением памяти сцен и библиотек, восстанавливаются заводские настройки по умолчанию.

ВНИМАНИЕ

При инициализации внутренней памяти все ее содержимое будет удалено! Приведенную процедуру следует выполнять, только если требуется полное удаление содержимого внутренней памяти.

Однако настройки в DANTE SETUP не будут инициализированы. Информацию об инициализации настроек см. в разделе «Инициализация настроек консоли аудиосети Dante» (стр. 269).

ШАГ

1. Удерживая нажатой клавишу SCENE MEMORY [STORE] (Память сцены, сохранение) на панели, включите питание модуля CL.
2. На экране меню запуска выберите метод инициализации.
3. Нажмите кнопку INITIALIZE (Инициализировать) в диалоговом окне для подтверждения инициализации.
4. Нажмите кнопку ОК в диалоговом окне подтверждения для запуска инициализации.
5. Сообщение указывает, что процесс инициализации завершен. Нажмите кнопку EXIT (Выход) на экране меню запуска.

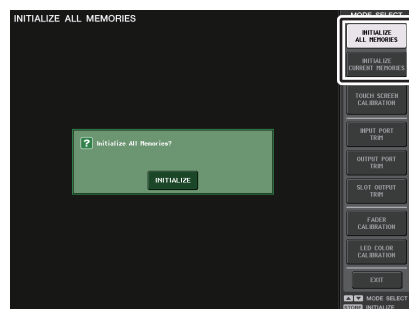

Экран меню запуска

ПРИМЕЧАНИЕ

- Не нажимайте никаких кнопок до завершения инициализации.
- По завершении инициализации можно продолжить работу, выбрав другой пункт меню вместо нажатия кнопки EXIT (Выход).

Корректировка точки срабатывания сенсорного экрана (Функция калибровки)

Ниже приведены инструкции по настройке правильного определения положения на ЖК-дисплее и сенсорном экране.

ШАГ

1. Удерживая нажатой клавишу SCENE MEMORY [STORE] (Память сцены, сохранение) на панели, включите питание модуля CL.
2. На экране меню запуска нажмите кнопку TOUCH SCREEN CALIBRATION (Калибровка сенсорного экрана).
3. Нажмите кнопку START (Пуск) на экране TOUCH SCREEN CALIBRATION MODE (Режим калибровки сенсорного экрана).
4. Нажмите кнопку ОК в диалоговом окне подтверждения для запуска калибровки.
5. На экране отобразится курсор в виде перекрестия (трижды). Трижды нажмите на курсор.
6. Нажмите кнопку EXIT (Выход) на экране меню запуска для запуска модуля CL в нормальном режиме эксплуатации.

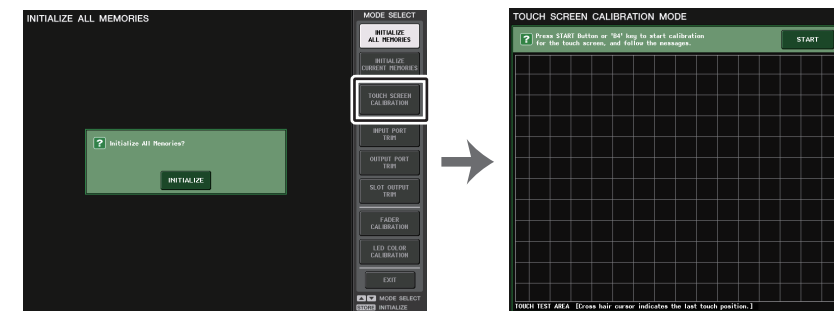

Экран меню запуска

Экран TOUCH SCREEN CALIBRATION MODE (Режим калибровки сенсорного экрана)

ПРИМЕЧАНИЕ

- Если не удастся получить доступ к экрану калибровки путем нажатия кнопки TOUCH SCREEN CALIBRATION (Калибровка сенсорного экрана), можно использовать клавиши SCENE MEMORY [INC]/[DEC] (Память сцены, увеличение/уменьшение) для выбора кнопки TOUCH SCREEN CALIBRATION с последующим нажатием клавиши [STORE] для запуска.
- Для точной установки точек срабатывания нажимайте перекрестие курсора из того положения, в котором вы обычно работаете с модулем.
- По завершении инициализации можно продолжить работу, выбрав другой пункт меню вместо нажатия кнопки EXIT (Выход).

Корректировка фейдеров (Функция калибровки)

В зависимости от условий, в которых эксплуатируется консоль серии CL, могут возникать расхождения в движении фейдеров с электроприводом. Для корректировки этих расхождений можно использовать функцию калибровки.

ПРИМЕЧАНИЕ

Указанные фейдеры в вертикальной секции каналов, секции Centralogic и секции Master будут откалиброваны в полуавтоматическом режиме. Это окно также появляется при обнаружении неполадки в настройках фейдеров во время запуска консоли CL.

ШАГ

1. Удерживая нажатой клавишу SCENE MEMORY [STORE] (Память сцены, сохранение) на панели, включите питание модуля CL.
 2. На экране меню запуска нажмите кнопку FADER CALIBRATION (Калибровка фейдера).
 3. Нажмите клавишу [SEL] для выбора фейдеров, которые требуется откалибровать.
 4. Нажмите кнопку START (Пуск) на экране FADER CALIBRATION MODE (Режим калибровки фейдеров).
 5. Нажмите кнопку ОК в диалоговом окне подтверждения.
 6. Каждый из указанных фейдеров переместится к $-\infty$ дБ (в самый низ). Если положения фейдеров неправильные, переместите их вручную к $-\infty$ дБ (в самый низ).
 7. По окончании корректировки положения фейдеров нажмите кнопку NEXT (Далее).
 8. Повторите шаги 6–7 для регулировки трех положений фейдеров: -20 дБ, 0 дБ, $+10$ дБ (самый верх).
- По завершении настройки положения $+10$ дБ начнется калибровка.
9. По завершении калибровки нажмите кнопку APPLY (Применить).
 10. Нажмите кнопку EXIT (Выход) на экране меню запуска для запуска модуля CL в нормальном режиме эксплуатации.

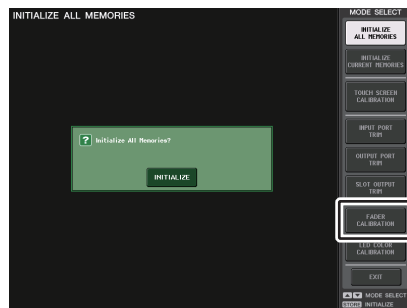

Экран меню запуска

ПРИМЕЧАНИЕ

- Фейдеры, для которых обнаружены неполадки при запуске, уже выбраны в шаге 3.
- Если появляется кнопка RESTART (Перезапуск), калибровка не выполнена. Нажмите кнопку RESTART (Перезапуск) для повторного выполнения калибровки.
- По завершении инициализации можно продолжить работу, выбрав другой пункт меню вместо нажатия кнопки EXIT (Выход).

Точная настройка входного и выходного усиления (функция калибровки)

При необходимости можно точно отрегулировать входное и выходное усиление.

ШАГ

1. Удерживая нажатой клавишу SCENE MEMORY [STORE] (Память сцены, сохранение) на панели, включите питание модуля CL.
2. В поле MODE SELECT (Выбор режима) на экране меню запуска нажмите кнопку элемента, который требуется отрегулировать.
3. Нажмите на экранный регулятор для его выбора, а затем используйте соответствующий многофункциональный регулятор для изменения значения.
4. Нажмите кнопку EXIT (Выход) на экране меню запуска для запуска модуля CL в нормальном режиме эксплуатации.

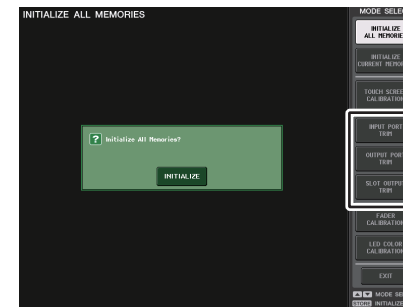

Экран меню запуска

ПРИМЕЧАНИЕ

- При нажатии кнопки RESET ALL (Сбросить все), имеющейся на каждом экране, все параметры на экране будут сброшены в значение 0 дБ. Заводские настройки — также 0 дБ.
- По завершении инициализации можно продолжить работу, выбрав другой пункт меню вместо нажатия кнопки EXIT (Выход).

• **INPUT PORT TRIM (Регулировка входного порта) (точная регулировка аналогового входного усиления)**

Откройте окно INPUT PORT TRIM (Регулировка входного порта) и выполните точную настройку усиления указанного аналогового входного порта с шагом 0,1 дБ.

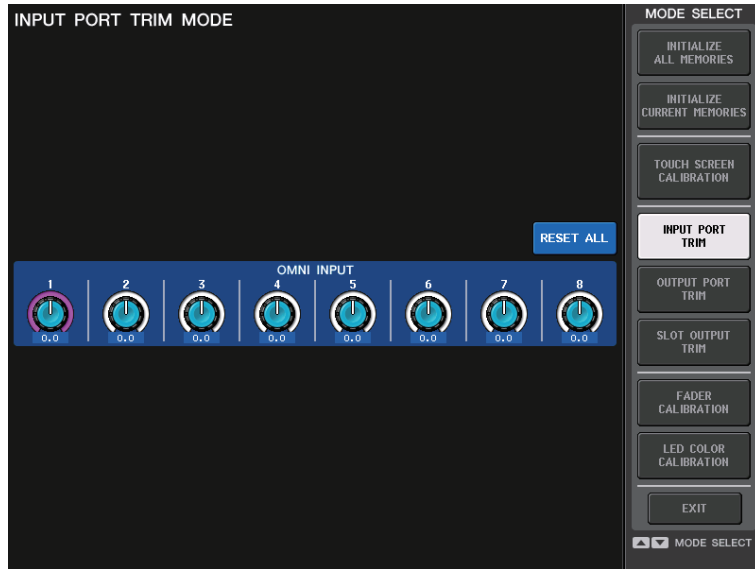

• **OUTPUT PORT TRIM (Регулировка выходного порта) (точная регулировка усиления выходного порта)**

Откройте окно OUTPUT PORT TRIM (Регулировка выходного порта) и выполните точную настройку усиления указанного аналогового выходного порта с шагом 0,01 дБ.

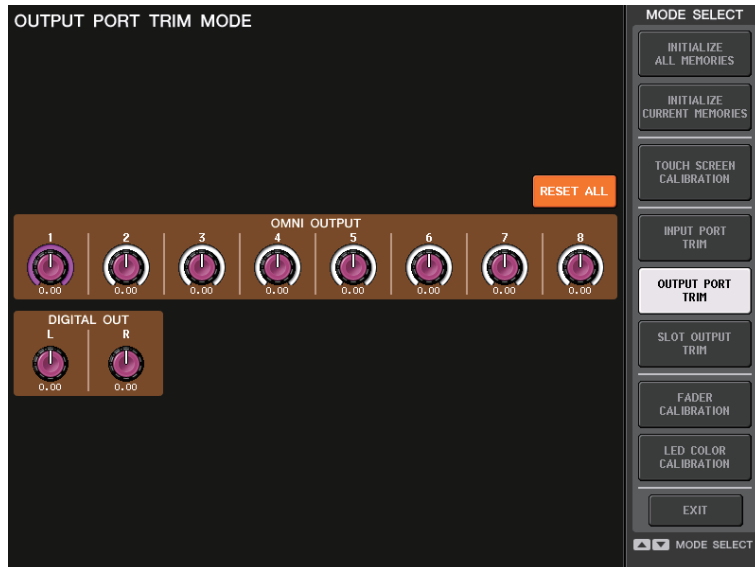

• **SLOT OUTPUT TRIM (Регулировка выхода гнезда) (точная регулировка усиления выходного порта гнезда)**

Откройте окно SLOT OUTPUT TRIM (Регулировка выхода гнезда) и выполните точную настройку усиления выходных портов указанного гнезда с шагом 0,01 дБ.

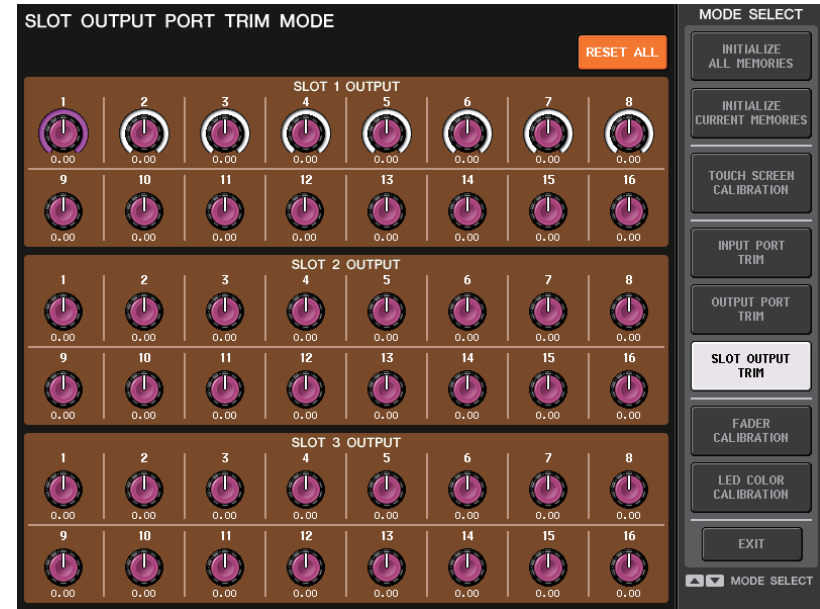

Регулировка цвета канала (Функция калибровки)

При необходимости цвет канала можно изменить. Меняйте цвета каналов по одному.

ШАГ

1. Удерживая нажатой клавишу SCENE MEMORY [STORE] (Память сцены, сохранение) на панели, включите питание модуля CL.
2. На экране меню запуска нажмите кнопку LED COLOR CALIBRATION (Калибровка цвета индикаторов).
3. Нажмите кнопку [SEL] (Выбор) на верхней панели для выбора индикатора, цвет которого необходимо изменить.
4. Нажмите кнопку цвета на экране CHANNEL COLOR CALIBRATION MODE для выбора желаемого цвета.
5. Сравнивая цвет индикатора выбранного канала с цветом индикаторов других каналов (для которых кнопки [SEL] отключены), изменяйте цвет, используя многофункциональные регуляторы 6, 7 и 8.
6. По окончании регулировки цвета нажмите кнопку APPLY (Применить) в правой части экрана для подтверждения изменений.
7. Нажмите кнопку EXIT (Выход) на экране меню запуска для запуска модуля CL в нормальном режиме эксплуатации.



Экран CHANNEL COLOR CALIBRATION MODE

ПРИМЕЧАНИЕ

- На моделях CL3/CL1 не будут отображаться каналы, отсутствующие на этих моделях.
- Настраивать больше одного канала одновременно невозможно.
- Кнопка APPLY (Применить) появляется только при изменении значений RGB.
- Для сброса параметров цветных индикаторов в исходное состояние нажмите кнопку RESET ALL.
- По завершении инициализации можно продолжить работу, выбрав другой пункт меню вместо нажатия кнопки EXIT (Выход).

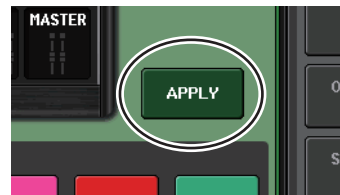

Регулировка яркости отображения названия канала

Если необходимо, можно изменить яркость отображения названия канала.

ШАГ

1. Удерживая нажатой клавишу SCENE MEMORY [STORE] (Память сцены, сохранение) на панели, включите питание модуля CL.
2. На экране меню запуска нажмите кнопку LED COLOR CALIBRATION (Калибровка цвета индикаторов).
3. Нажмите клавишу [CUE] или [ON] для канала, яркость которого следует отрегулировать. Нажатие клавиши [CUE] увеличит яркость, а клавиши [ON] — уменьшит ее.
4. По окончании регулировки яркости нажмите кнопку APPLY (Применить) в правой части экрана для подтверждения изменений.
5. Нажмите кнопку EXIT (Выход) на экране меню запуска для запуска модуля CL в нормальном режиме эксплуатации.

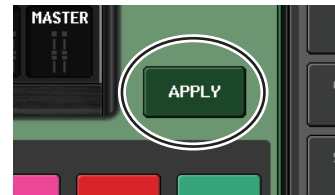

ПРИМЕЧАНИЕ

Кроме того, можно продолжить работу, выбрав другой пункт меню вместо нажатия кнопки EXIT (Выход).

Регулировка контрастности отображения названия канала

Если необходимо, можно изменить контрастность отображения названия канала.

ШАГ

1. **Удерживая нажатой клавишу SCENE MEMORY [STORE] (Память сцены, сохранение) на панели, включите питание модуля CL.**
2. **На экране меню запуска нажмите кнопку LED COLOR CALIBRATION (Калибровка цвета индикаторов).**
3. **Удерживайте нажатой клавишу [SEL] на панели и поверните многофункциональный регулятор 1 в секции Centralogic.**
Поворот регулятора влево сделает контрастность всех каналов более светлой; вправо — более темной для всех каналов.
4. **Если необходимо отрегулировать канал, контрастность которого отличается от контрастности других каналов, удерживайте клавишу [SEL] нужного канала нажатой и нажмите соответствующую кнопку [CUE] или [ON].**
Нажатие клавиши [CUE] сделает контрастность более темной, а клавиши [ON] — более светлой.
5. **По окончании регулировки контрастности нажмите кнопку APPLY (Применить) в правой части экрана для подтверждения изменений.**
6. **Нажмите кнопку EXIT (Выход) на экране меню запуска для запуска модуля CL в нормальном режиме эксплуатации.**

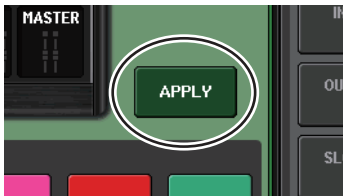

ПРИМЕЧАНИЕ

- Кнопка APPLY (Применить) появляется только при изменении настройки.
- Кроме того, можно продолжить работу, выбрав другой пункт меню вместо нажатия кнопки EXIT (Выход).

Инициализация настроек консоли аудиосети Dante

Для настроек Dante возможна инициализация заводских настроек в случае возникновения ошибки в аудиосети Dante.

ВНИМАНИЕ

При инициализации этого состояния все настройки консоли, включая настройки аудио сети Dante, которые были сохранены в памяти, будут утеряны. Перед инициализацией необходимо разорвать все подключения к аудиосети Dante.

ШАГ

1. **Удерживая нажатыми клавиши SCENE MEMORY [STORE] и [INC] на панели, включите питание консоли CL.**
2. **Сообщение указывает, что процесс инициализации завершен. Нажмите кнопку CLOSE (Закрыть).**

Изменена процедура обновления микропрограммы NAME SUB CPU

Изменена процедура обновления микропрограммы NAME SUB CPU для консоли CL с флеш-устройства USB. Если отображается показанное ниже окно, консоль вошла в режим обновления микропрограммы NAME SUB CPU. Подробные сведения об этой последовательности действий см. в руководстве по обновлению микропрограммы CL5/CL3/CL1 Firmware Update Guide.

Не отключайте питание консоли в ходе обновления.

Для выхода из этого режима нажмите кнопку CANCEL (отмена).



Добавлена функция обновления микропрограммы Dante

Если отображается показанное ниже окно, консоль вошла в режим обновления микропрограммы модуля Dante. Подробные сведения об этой последовательности действий см. в руководстве по обновлению микропрограммы CL5/CL3/CL1 Firmware Update Guide.

Не отключайте питание консоли в ходе обновления.

Для выхода из этого режима нажмите кнопку CANCEL (отмена).

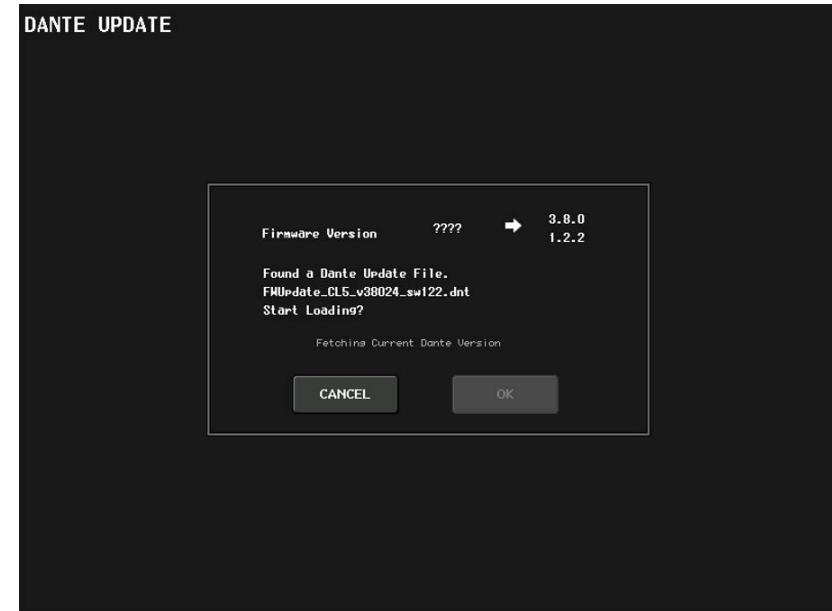

Сообщения об ошибках/предупреждения

Сообщение	Значение
5.1 SOLO: Only input cue is enabled. (5.1 SOLO: Включено только прослушивание входных каналов.)	В режиме объемного звучания возможен мониторинг только входного канала, если для CUE MODE установлено значение 5.1 SOLO. (Предпринята попытка мониторинга другого канала.)
xxx Parameters Copied. (Скопировано xxx параметров.)	Параметр xxx скопирован в буфер копирования.
xxx Parameters Initialized. (Инициализировано xxx параметров.)	Параметр xxx был инициализирован.
xxx Parameters Pasted. (Вставлено xxx параметров.)	Параметр xxx был вставлен из буфера копирования.
xxx Parameters Swapped with Copy Buffer. (Произведен обмен xxx параметров с данными в буфере копирования.)	Произошел обмен значения параметра xxx с содержимым буфера копирования.
ALTERNATE FUNCTION: Turned off! (Альтернативная функция выключена)	ALTERNATE FUNCTION (Альтернативная функция) выключена.
Cannot Assign! (Назначение невозможно)	В рабочем окне USER DEFINED KEYS (Определяемые пользователем клавиши) на консоли CL3/CL1 пользователь пытается отредактировать элемент, который нельзя редактировать на этой модели.
Cannot Bookmark This Popup (Невозможно создать закладку для данного всплывающего окна.)	Для данного всплывающего окна нельзя создать закладку.
Cannot Mount This Type of Device in This Position.	Пользователь попытался смонтировать определенное устройство в положении, которое исключает возможность монтирования.
Cannot Open This Page. (Не удается открыть эту страницу.)	Не удается открыть это окно.
Cannot Paste to Different Parameter Type! (Нельзя выполнить операцию вставки в параметр другого типа!)	Параметр не может быть вставлен в параметр другого типа.
Cannot Paste! (Вставка невозможна!)	Не удается вставить строку символов.
Cannot Recall! (Восстановление невозможно!)	Ошибка при загрузке памяти сцен или библиотеки.
Cannot Select This Channel. (Невозможно выбрать данный канал.)	Выполнена попытка выбрать канал, управление которым невозможно вследствие недостаточности прав уровня пользователя или по другой причине.
Cannot Store! (Сохранение невозможно!)	Ошибка при сохранении памяти сцен или библиотеки.
Cannot Undo! (Отмена невозможна!)	Вы нажали кнопку UNDO, когда операция отмены невозможна.
Канал скопирован.	Настройки канала скопированы.
Channel Moved.	Настройки канала были перемещены.
Channel Returned to Default Settings.	Настройки канала сброшены на значения по умолчанию.
Console initialized due to memory mismatch. (Консоль инициализирована из-за несогласования памяти.)	Все данные инициализированы, поскольку данные, хранящиеся во внутренней резервной памяти, утрачены из-за обновления, неисправности резервной аккумуляторной батареи или по какой-то другой причине. Обратитесь в сервисный центр Yamaha, указанный в списке сервисных центров в конце руководства пользователя (отдельный документ).
Corrupted data fixed! (Поврежденные данные исправлены!)	Данные исправлены.
Couldn't Access File. (Невозможно получить доступ к файлу.)	Доступ к файлу на USB-устройстве невозможен по какой-то причине.
Couldn't Write File. (Невозможно записать файл.)	Невозможно сохранить файл на флеш-устройстве USB.
Current User Changed. (Текущий пользователь изменен.) [xxx]	Текущий пользователь изменен на [xxx].

Сообщение	Значение
DANTE audio resource overflow. (Перегрузка аудиоресурсов DANTE.)	Недостаточно аудиоресурсов в аудиосети Dante.
DANTE Connection Error! (Ошибка подключения DANTE!)	Недопустимые основное и дополнительное подключения в сети с последовательным подключением.
DANTE is not working by GIGA bit. (Сеть DANTE не использует стандарт GIGA bit.)	GIGA bit не работает в аудиосети Dante.
DANTE is working at Secondary. (Сеть DANTE функционирует как вспомогательная.)	Аудиосеть Dante работает через вспомогательный порт.
DANTE module Error! (Ошибка модуля DANTE!)	Выявлена внутренняя ошибка в модуле Dante.
DANTE switched to secondary port. (Сеть DANTE переключена на вспомогательный порт.)	Используется только вспомогательный порт (SECONDARY PORT), несмотря на то, что консоль серии CL используется через резервное соединение.
DCA ROLL-OUT: DCA members scrolling. (DCA ROLL-OUT: прокрутка элементов DCA)	В режиме DCA ROLL-OUT содержимое блока прокручивается слева направо.
Different File Format! (Другой формат файла!) Some Data was not Loaded. (Некоторые данные не были загружены.)	Загружены данные в неподдерживаемом формате.
Directory Not Empty! (Каталог не пуст!)	Не удалось удалить каталог, поскольку в нем остались файлы.
Editor: Data Framing Error! (Ошибка кадрирования данных!) Editor: Data Overrun! (Потери данных!)	Недопустимые сигналы при обмене данными с CL Editor.
Editor: Rx Buffer Full! (Буфер приема заполнен!)	Прием слишком большого объема данных на входном порте CL Editor.
Editor: Tx Buffer Full! (Буфер передачи заполнен!)	Передача слишком большого объема данных с выходного порта CL Editor.
EFFECT CUE: Turned Off (Выкл.)	CUE (Прослушивание) отменено, поскольку пользователь переключился из всплывающего окна EFFECT (Эффект) или всплывающего окна Premium Rack на другой экран.
Error occurred at Secondary Port. (Вспомогательный порт — произошла ошибка.)	Сетевой кабель вспомогательного порта отсоединен.
External HA connection conflict! (Конфликт подключения с внешним предварительным усилителем!)	Не удалось загрузить данные внешнего предусилителя, поскольку состояние подключений к внешнему предусилителю изменилось после сохранения сцены.
External Power Supply is Cut Off!	Источник питания PW800 (EXT), подключенный к консоли серии CL, перестал работать.
Fader Bank Snapshot is Done. (Создан мгновенный снимок банка фейдеров.)	Создан мгновенный снимок текущих настроек банка.
File Access is Busy! (Доступ к файлу выполняется длительное время!)	Указанная операция еще не выполнена, поскольку осуществляется доступ к USB-устройству.
File Already Exists! (Файл уже существует!)	USB-устройство уже содержит файл/каталог с таким же названием, как один из файлов, которые пользователь пытается сохранить, переименовать или создать.
File Error [xx]! (Ошибка при работе с файлом [xx]!)	Внутренняя ошибка при доступе к файлу.
File Protected! (Файл защищен от записи!)	Перезапись невозможна, поскольку флеш-устройство USB защищено от записи.
Flash Memory Initializing Finished. (Инициализация флеш-памяти завершена.)	Инициализация памяти завершена.
Help File Not Found! (Файл справки не найден.)	Файл справки не загружен.
Illegal Address! (Недопустимый адрес!)	IP-адрес или адрес шлюза недействителен.
Illegal DIP Switch Setting. (Недопустимая настройка DIP-переключателя.)	Недопустимые настройки DIP-переключателя устройства серии R.

Сообщение	Значение
Illegal MAC Address! (Недопустимый MAC-адрес!) Cannot Use Ethernet. (Сеть недоступна.)	Передача данных через сетевой разъем невозможна, поскольку настройка MAC-адреса повреждена по какой-то причине. Обратитесь в сервисный центр Yamaha, указанный в списке сервисных центров в конце руководства пользователя (отдельный документ).
Illegal MAC Address! (Недопустимый MAC-адрес!)	Недопустимый MAC-адрес.
Illegal Storage Format! (Неверный формат устройства хранения!)	Невозможен доступ к флеш-устройству USB ввиду неверного или неподдерживаемого формата.
Internal Power Supply is Cut Off!	Внутренний источник питания перестал работать. Или же произошла другая неполадка. Обратитесь в сервисный центр Yamaha, указанный в списке сервисных центров в конце руководства пользователя (отдельный документ).
Internal Power Supply is Turned On.	Внутренний источник питания (INT) запустился корректно.
Invalid value (Недопустимое значение)	PIN-код для приложения MonitorMix, который задается на консоли серии CL, должен быть цифровым паролем, состоящим из четырех цифр.
KEY IN CUE: Turned Off (Выкл.)	KEY IN CUE (Прослушивание сигнала запуска) отменено, поскольку пользователь переключился из всплывающего окна DYNAMICS 1 (Динамический процессор 1) входного канала на другой экран.
LIBRARY #xxx is Empty! (Библиотека #xxx пуста.)	В библиотеке #xxx нет данных.
Loading Aborted. (Загрузка прервана.)	Загрузка с флеш-устройства USB прервана.
Loading Finished. (Загрузка завершена.)	Загрузка с USB-устройства завершена.
Low Battery! (Низкий заряд батареи!)	Низкий уровень заряда резервной аккумуляторной батареи.
Maximum Number of Audio Files Exceeded! (Превышено максимальное число аудиофайлов.)	Превышено максимальное количество композиций, которое может обслуживать средство записи на USB-накопитель.
Memory Error. (Ошибка при работе с памятью.)	Повреждение резервной памяти серии R.
MIDI: Data Framing Error! (REMOTE: ошибка кадрирования данных!) MIDI: Data Overrun! (REMOTE: потери данных!)	На входной MIDI-порт поступает несоответствующий сигнал.
MIDI: Rx Buffer Full! (REMOTE: буфер приема заполнен!)	Прием слишком большого объема данных через входной MIDI-порт.
MIDI: Tx Buffer Full! (REMOTE: буфер передачи заполнен!)	Передача слишком большого объема данных через выходной MIDI-порт.
Monitor Assignment is Restricted to Max. 8 Sources! (Для мониторинга можно назначить максимум восемь источников!)	Функция определения монитора позволяет выбрать не более восьми источников, но пользователь попытался назначить более восьми.
No Access From Recorder! (Нет доступа к Recorder.)	На экране RECORDER (Устройство записи) невозможен переход на более высокий уровень, чем \TYPE\SONGS.
No Channel Selected. (Канал не выбран.)	На экране GLOBAL PASTE (Глобальная вставка) не выбран канал для копирования.
No Copy Item Selected.	На экране GLOBAL PASTE (Глобальная вставка) произведена попытка выполнить вставку без выбора вставляемого элемента.
No Corresponding Help Items. (Отсутствуют соответствующие элементы справки.)	В файле справки не найден соответствующий раздел.
No ID3 Tag exists. You can not edit. (Ter ID3 не существует. Редактирование невозможно.)	Музыкальный файл не может быть изменен, т. к. у него нет тэга ID3.
No Response from External HA. (Отсутствует ответ от внешнего предварительного усилителя.)	Нет ответа от внешнего устройства AD8HR.
Нет ответа от I/O DEVICE (Устройство ввода-вывода).	Устройства ввода-вывода не отвечают.

Сообщение	Значение
Operating as the word clock master. (Работает как ведущее устройство синхронизации.)	This console is the Clock Master. (Эта консоль — ведущее устройство синхронизации.)
Page Bookmarked. (Создана закладка для страницы.)	Для текущего экрана или всплывающего окна создана закладка.
Parameter out of range! (Неверный параметр!)	Некоторые данные невозможно загрузить из-за несоответствия параметров.
Password Changed. (Пароль изменен.)	Пароль изменен.
PlayBack Failed: Recorder is Busy! (Ошибка воспроизведения: устройство записи занято.)	Связанное воспроизведение аудиофайла невозможно — выполняется запись.
PLAYBACK OUT CUE: Turned Off (Выкл.)	CUE (Прослушивание) отменено для PLAYBACK OUT (Выход воспроизведения), поскольку пользователь переключился с экрана RECORDER (Средство записи) на другой экран.
Please use Dante Controller. (Используйте Dante Controller.)	Недопустимые настройки DANTE PATCH от консоли.
Please wait, Dante patch is proceeding now. (Подождите, производится подключение Dante.)	Попытка редактирования параметров на экране DANTE PATCH (Подключение Dante) в то время, когда подключение невозможно.
Power Supply Fan has Malfunctioned! (Произошел сбой в работе вентилятора источника питания!)	Охлаждающий вентилятор внутреннего источника питания прекратил работать. Обратитесь в сервисный центр Yamaha, указанный в списке сервисных центров в конце руководства пользователя (отдельный документ).
PREVIEW Mode: Cannot Use This Function. (Режим PREVIEW: невозможно использовать функцию.)	Операция проигнорирована, поскольку эта функция не может использоваться во время предварительного просмотра.
PREVIEW Mode: Disabled	Предварительный просмотр отключен.
PREVIEW Mode: Enabled	Предварительный просмотр включен.
Processing Aborted. (Обработка прервана.)	Обработка прервана.
Recorder is Busy! Operation Aborted! (Устройство записи занято: операция прервана.)	Действие по кнопке отменено, поскольку требуется время для работы средства записи.
RECORDER: CODEC Error [0x%08X] !	На экране RECORDER (Устройство записи) произошла ошибка кодека.
RECORDER IN CUE: Turned Off (Выкл.)	CUE (Прослушивание) для RECORDER IN (Вход средства записи) отменено, поскольку пользователь переключился с экрана RECORDER (Средство записи) на другой экран.
Re-Enter Password! (Введите пароль еще раз.)	При указании пароля пользователя пароль был введен только один раз.
REMOTE: Data Framing Error! (REMOTE: ошибка кадрирования данных!) REMOTE: Data Overrun! (REMOTE: потери данных!)	На коннектор REMOTE были поданы неверные данные.
REMOTE: Rx Buffer Full! (REMOTE: буфер приема заполнен!)	На коннектор REMOTE поступило слишком много данных.
REMOTE: Tx Buffer Full! (REMOTE: буфер передачи заполнен!)	С коннектора REMOTE было отправлено слишком много данных.
Removed from the Channel Link group. (Канал исключен из связанной группы.)	Канал исключен из связанной группы.
Saving Aborted. (Сохранение прервано.)	Сохранение на USB-устройство прервано.
Saving Finished. (Сохранение завершено.)	Сохранение на USB-устройство завершено.
SCENE #xxx is Empty! (Сцена #xxx пуста.)	Попытка загрузки сцены, в которой не сохранены или повреждены данные. Загрузка невозможна.
SCENE #xxx is Protected! (Сцена #xxx защищена от записи!)	Попытка перезаписи (сохранения) сцены, защищенной от записи.
SCENE #xxx is Read Only! (Сцена #xxx доступна только для чтения!)	Попытка перезаписи (сохранения) сцены, доступной только для чтения.

Сообщение	Значение
Scene Playback Link Canceled! (Связь воспроизведения сцены отменена.)	Связывание воспроизведения аудио со сценой отменено.
SLOT x: Data Framing Error! (REMOTE: ошибка кадрирования данных!) SLOT x: Data Overrun! (REMOTE: потери данных!)	На входной порт гнезда SLOT x поступают недопустимые сигналы.
SLOT x: Rx Buffer Full! (REMOTE: буфер приема заполнен!)	Прием слишком большого объема данных на входном порте гнезда SLOT x.
SLOT x: Tx Buffer Full! (REMOTE: буфер передачи заполнен!)	Передача слишком большого объема данных через выходной порт гнезда SLOT x.
Some Song Files Are Unidentified. (Некоторые файлы композиции не идентифицированы.)	Некоторые композиции не идентифицированы. Композиции, которые не были указаны, могут использоваться для DIRECT PLAY (Прямое воспроизведение) или SCENE PLAY BACK LINK (Связь воспроизведения сцены).
Song File Not Found! (Файл композиции не найден.)	Не существует файл, указанный для функции SCENE LINK (Связь сцены) или DIRECT PLAY (Прямое воспроизведение), которая назначена для клавиши USER DEFINED (Определяемая пользователем).
STAGEMIX: Data Framing Error! (REMOTE: ошибка кадрирования данных!) STAGEMIX: Data Overrun! (REMOTE: потери данных!)	Недопустимые сигналы при обмене данными с StageMix.
STAGEMIX: Rx Buffer Full! (STAGEMIX: буфер приема заполнен!)	Прием слишком большого объема данных на входном порте STAGEMIX.
STAGEMIX: Tx Buffer Full! (STAGEMIX: буфер передачи заполнен!)	Передача слишком большого объема данных с выходного порта StageMix.
STEREO Mode: Cannot Use This Function. (Режим STEREO: невозможно использовать функцию.)	Эту функцию нельзя использовать в режиме стерео.
STEREO MODE ON.	Консоль перешла в режим стерео.
Storage Full! (Устройство хранения заполнено!)	Невозможно сохранить файл — недостаточно свободного пространства на флеш-устройстве USB.
Storage Not Found! (Устройство хранения не найдено!)	Невозможно распознать флеш-устройство USB.
Storage Not Ready! (Устройство хранения не готово!)	Доступ невозможен — USB-устройство не готово.
SURROUND Mode: Cannot Use This Function. (Режим SURROUND: невозможно использовать функцию.)	Эту функцию нельзя использовать в режиме объемного звучания.
SURROUND MODE ON. (Режим объемного звучания включен.)	Консоль перешла в режим объемного звучания.
Sync Error! (Ошибка синхронизации!) [xxx]	Консоль серии CL не синхронизируется по сигналу [xxx].
Tap Operation Ignored. (Операция ввода темпа проигнорирована.)	Операция ввода собственного темпа проигнорирована, поскольку кнопка TAP TEMPO (Собственный темп) не отображается на экране.
Target device is in WGM Mode. (Целевое устройство находится в режиме WGM.) Operation Denied. (Операция отклонена.)	Предпринята попытка работы с RМiо64-D в ситуации, когда подключенное устройство RМiо64-D находится в режиме WGM (RМiо64-D работает как член NUAGE Workgroup).
This Operation is Not Allowed. (Действие не разрешено.)	Операция проигнорирована — текущий пользователь не имеет достаточных прав.
This Operation is Not Allowed. (Действие не разрешено в этом представлении.)	На этом экране функция недоступна.
Too Large File! (Слишком большой файл!) Loading Failed. (Ошибка загрузки.)	Загрузка невозможна — слишком большой размер файла растрового изображения. Максимальный поддерживаемый размер — 307 256 байтов. Или загрузка невозможна, поскольку файл растрового изображения слишком большой. Максимальный поддерживаемый размер файла — 1024 килобайта.

Сообщение	Значение
Too Many Bands Used! Cannot Compare. (Сравнение невозможно.)	Копирование 31BandGEQ и его сравнение с Flex15GEQ не удалось — в источнике копирования содержится более 15 полос частот.
Too Many Bands Used! Cannot Paste to Flex15GEQ.	Копирование 31BandGEQ и его вставка в Flex15GEQ не удалась — в источнике копирования содержится более 15 полос частот.
Total Slot Power Capability Exceeded! (Возможности по предоставлению электропитания слотам исчерпаны!)	Превышение номинального значения потребляемой мощности на платах ввода-вывода, установленных в гнезда.
Unassigned Encoder.	Операция проигнорирована, поскольку отсутствует параметр, связанный с используемым регулятором.
Unit Fan has Malfunctioned (Сбой в работе вентилятора.)	Сбой в работе вентилятора консоли серии R.
Unit ID Duplicated! (Дублирование ИД устройства!)	ИД устройства дублируется в аудиосети Dante.
Unsupported File Format! (Неподдерживаемый формат файла!)	Попытка загрузки файла, который имеет неподдерживаемый формат, с USB-устройства.
USB Currently Active for Recorder function! (В данный момент порт USB активен для функции Recorder.)	Невозможно выполнить операции сохранения или загрузки, поскольку средство записи на USB-накопитель осуществляет запись или воспроизведение.
USB Currently Active for SAVE or LOAD! (В данный момент порт USB активен для функции SAVE или LOAD.)	Невозможна работа средства записи, поскольку данные банка памяти сцен или библиотеки микшера сохраняются или загружаются с флеш-устройства USB.
USB Memory Busy: Recorder Stopped! (USB-память занята: устройство записи остановлено.)	Запись/воспроизведение остановлено — требуется время для работы USB-устройства.
USB Memory Full! (USB-память заполнена.)	Невозможно сохранить список воспроизведения RECORDER (Устройство записи) — недостаточно свободного пространства на флеш-устройстве USB.
USB Memory Full! Recorder Stopped! (USB-память заполнена: устройство записи остановлено.)	Приостановка работы средства записи — произошло заполнение емкости флеш-устройства USB во время работы средства записи на USB-устройство.
USB Memory is Protected! (USB-память защищена.)	На флеш-устройстве USB включена функция защиты.
USB Memory Unmounted! Recorder Stopped! (USB-память отсоединена: устройство записи остановлено.)	Приостановка работы устройства записи — произошло отсоединение USB-накопителя во время работы средства записи на USB-накопитель.
USB over current Error! Disconnect USB device. (Перегрузка по току USB. Отсоедините USB-устройство.)	Устройство USB отключено из-за избыточной силы тока USB.
USER DEFINED KEY BANK CHANGED [x].	Банка для USER DEFINED KEY изменен на [x]. (x — это A, B, C или D.)
Version Changed. (Версия изменена) All Memories Initialized. (Все банки памяти инициализированы.)	Текущая память была инициализирована при обновлении версии.
Version mismatch. (Несовпадение версий.)	Версии этой консоли и консоли серии R не совпадают.
Wrong Word Clock! Recorder Stopped! (Неверные импульсы синхронизации! Устройство записи остановлено.)	Средство записи приостановлено — рассинхронизация с сигналами синхронизации слов.
Wrong Audio File Format! (Неверный формат аудиофайла.)	Недопустимый формат аудиофайла.
Wrong Password! (Неверный пароль!)	Введен неверный пароль.
Wrong Word Clock! (Неверные импульсы синхронизации!)	Синхронизация консоли серии CL невозможна — выбран неподходящий источник в разделе MASTER CLOCK SELECT (Выбор главного источника синхронизации) на экране WORD CLOCK (Сигналы синхронизации слов).
You Cannot Create User Key. (Невозможно создать пользовательский ключ.)	Текущий пользователь не имеет прав на создание ключа аутентификации пользователя.

Предметный указатель

Числа

8BandPEQ..... 143

A — Z

AUTOMIXER 146
 Automixer 146
 Cue
 Использование 118
 DAW, программное обеспечение..... 197
 Dynapmics (Динамический процессор) 64
 Библиотеки..... 70
 Effect (Эффект) 135
 Библиотеки..... 166
 EQ (Эквалайзер) 64
 Библиотеки..... 70
 GPI..... 257
 HA (Предусилитель) 31
 INPUT, каналы
 Передача на шину MIX/MATRIX..... 42
 Передача на шину STEREO/MONO 37
 MBCL (опция) 134
 METER (индикация), экран 130
 MIDI 183
 MIX MINUS..... 91
 Nuendo Live 200
 PREMIUM RACK 156
 Premium Rack
 Библиотеки..... 166
 Применение 156
 TOUCH AND TURN 222
 WIRELESS (Беспроводная сеть) 176

A

Аудиосеть Dante 18, 246
 Аудиофайл, связанный с загрузкой сцены..... 106

B

Библиотека 186
 Библиотека каналов 54, 63
 Библиотеки 70, 166
 Блокировка консоли 229

B

Виртуальная стойка 135
 Внешние предусилители 167, 178
 Внутренние эффекты..... 148
 Вставка 23
 Встроенные часы 245

Входные каналы 28
 Библиотека каналов 54
 Определение названия и значка канала... 29
 Выходные каналы..... 55
 Библиотека каналов 63
 Определение названия и значка канала... 56

G

Гнездо 237
 Графический эквалайзер 135, 139
 Библиотеки 166
 Группа DCA 71

D

Двусторонняя связь 125
 Дерево функций 4
 Динамический процессор..... 67
 Доступные для переназначения преобразователи 225

Z

Задание канала 71
 Задержка на входе 47
 Задержка на выходе 62

I

Иерархия функций..... 4
 Изменение программы
 операция восстановления..... 186
 Индикатор..... 244
 Индикаторы 130
 Инициализация 265

K

Калибровка..... 265, 266, 268
 Каналы MIX
 Передача на шину STEREO/MONO..... 57
 Передача на шины MATRIX 59
 Каналы STEREO/MONO
 Передача на шины MATRIX 59
 Каскадные подключения..... 239
 Клавиши USER DEFINED
 (Определяемые пользователем)..... 215
 Вызов справки 264
 Функции, которые могут назначать пользователи 217
 Компенсация усиления 37
 Копирование, перемещение и инициализация канала 87

M

Мастер-фейдер..... 228
 Мониторинг 109, 110

H

Настройка..... 204

O

Объемное звучание 114
 Окно BUS SETUP 243
 Операции с виртуальной стойкой 136
 Осциллятор 125, 127

P

Панель измерителей (не входит в комплект поставки)..... 134
 Параметры управления Control change (изменение элементов управления) 188
 Подключение..... 18
 Подключение на входе..... 19
 Подключение на выходе 20
 Пользовательские настройки..... 206
 Пользовательский банк фейдеров 227
 Предварительный усилитель 31
 Предпочтения..... 213
 Приглушаемая группа..... 76
 Прослушивание 109, 116
 Просмотр справки 263
 Прямой вывод 26

P

Регуляторы USER DEFINED (Определяемые пользователем) 222
 Функции, которые могут назначать пользователи 223
 Режим PREVIEW (Предварительный просмотр) 108
 Розовая рамка (TOUCH AND TURN) 222

C

Связывание каналов 82
 Секция Centralogic..... 13
 Секция SELECTED CHANNEL 6
 Сенсорный экран..... 244
 Сетевой адрес..... 245
 Синхронизация 237
 Синхронизация эффектов с темпом 155
 Сообщения об ошибках/предупреждения... 271
 Список названий 196
 Сцена
 Редактирование 97

Y

Усиление 31
 Аналоговое усиление 31
 Установка заводских настроек 265
 Устройства ввода-вывода 167
 Устройство записи в память USB 191
 Назначение каналов 191

F

Флеш-устройство USB
 воспроизведение аудиофайлов 195
 Загрузка файла 233
 Загрузка файла справки / текстового файла..... 263
 Запись 193
 Сохранение и загрузка данных настройки 230
 Форматирование 236
 Функции, которые можно назначить для доступных для переназначения преобразователей 226
 Функция Global Paste (Глобальная вставка)..... 99
 Функция Recall safe (Игнорирование загрузки)..... 79
 Функция Solo (Соло)..... 121
 Функция выборочной загрузки..... 102
 Функция изменения громкости звука 103
 Функция справки..... 263

C

Цвет канала 30, 268
 Цвета канала 244

W

Шина STEREO/MONO 37, 57
 Шины MATRIX 59, 243
 Шины MIX 243
 Шины MIX/MATRIX 42

E

Экран OVERVIEW (Обзор) 14
 Экран SELECTED CHANNEL VIEW 7
 Экран SETUP (Настройка)..... 204
 Экран SURROUND SETUP..... 205
 Экраны Name (Название) 244

Y

Яркость лампы 244



DIGITAL MIXING CONSOLE

CL5

CL3

CL1

Data List

Table of Contents

EQ Library List.....	2
DYNAMICS Library List	3
Dynamics Parameters.....	5
Effect Type List.....	7
Effects Parameters.....	8
Premium Rack Processor Parameters	20
Parameters That Can Be Assigned to Control Changes	23
NRPN Parameter Assignments	26
Mixing Parameter Operation Applicability	30
MIDI Data Format	36
Input/output characteristics	43
Electrical Characteristics	45
Mixer Basic Parameters.....	46
Pin Assignment Chart.....	47
MIDI Implementation Chart.....	48

EQ Library List

- Libraries created by the user also include type parameters and BYPASS parameters (ON/OFF) for each band.
- The type parameter for all read-only presets is “LEGACY (TYPE1).”

#	Title	Parameter				
		LOW	L-MID	H-MID	HIGH	
01	Bass Drum 1		PEAKING	PEAKING	PEAKING	H.SHELF
		G	+3.5 dB	-3.5 dB	0.0 dB	+4.0 dB
		F	100 Hz	265 Hz	1.06 kHz	5.30 kHz
		Q	1.25	10.0	0.90	-
02	Bass Drum 2		PEAKING	PEAKING	PEAKING	LPF
		G	+8.0 dB	-7.0 dB	+6.0 dB	ON
		F	80.0 Hz	400 Hz	2.50 kHz	12.5 kHz
		Q	1.4	4.5	2.2	-
03	Snare Drum 1		PEAKING	PEAKING	PEAKING	H.SHELF
		G	-0.5 dB	0.0 dB	+3.0 dB	+4.5 dB
		F	132 Hz	1.00 kHz	3.15 kHz	5.00 kHz
		Q	1.25	4.5	0.11	-
04	Snare Drum 2		L.SHELF	PEAKING	PEAKING	PEAKING
		G	+1.5 dB	-8.5 dB	+2.5 dB	+4.0 dB
		F	180 Hz	335 Hz	2.36 kHz	4.00 kHz
		Q	-	10.0	0.70	0.10
05	Tom-tom 1		PEAKING	PEAKING	PEAKING	PEAKING
		G	+2.0 dB	-7.5 dB	+2.0 dB	+1.0 dB
		F	212 Hz	670 Hz	4.50 kHz	6.30 kHz
		Q	1.4	10.0	1.25	0.28
06	Cymbal		L.SHELF	PEAKING	PEAKING	H.SHELF
		G	-2.0 dB	0.0 dB	0.0 dB	+3.0 dB
		F	106 Hz	425 Hz	1.06 kHz	13.2 kHz
		Q	-	8.0	0.90	-
07	High Hat		L.SHELF	PEAKING	PEAKING	H.SHELF
		G	-4.0 dB	-2.5 dB	+1.0 dB	+0.5 dB
		F	95.0 Hz	425 Hz	2.80 kHz	7.50 kHz
		Q	-	0.50	1.0	-
08	Percussion		L.SHELF	PEAKING	PEAKING	H.SHELF
		G	-4.5 dB	0.0 dB	+2.0 dB	0.0 dB
		F	100 Hz	400 Hz	2.80 kHz	17.0 kHz
		Q	-	4.5	0.56	-
09	E. Bass 1		L.SHELF	PEAKING	PEAKING	H.SHELF
		G	-7.5 dB	+4.5 dB	+2.5 dB	0.0 dB
		F	35.5 Hz	112 Hz	2.00 kHz	4.00 kHz
		Q	-	5.0	4.5	-

#	Title	Parameter				
		LOW	L-MID	H-MID	HIGH	
10	E. Bass 2		PEAKING	PEAKING	PEAKING	H.SHELF
		G	+3.0 dB	0.0 dB	+2.5 dB	+0.5 dB
		F	112 Hz	112 Hz	2.24 kHz	4.00 kHz
		Q	0.10	5.0	6.3	-
11	Syn. Bass 1		PEAKING	PEAKING	PEAKING	H.SHELF
		G	+3.5 dB	+8.5 dB	0.0 dB	0.0 dB
		F	85.0 Hz	950 Hz	4.00 kHz	12.5 kHz
		Q	0.10	8.0	4.5	-
12	Syn. Bass 2		PEAKING	PEAKING	PEAKING	H.SHELF
		G	+2.5 dB	0.0 dB	+1.5 dB	0.0 dB
		F	125 Hz	180 Hz	1.12 kHz	12.5 kHz
		Q	1.6	8.0	2.2	-
13	Piano 1		L.SHELF	PEAKING	PEAKING	H.SHELF
		G	-6.0 dB	0.0 dB	+2.0 dB	+4.0 dB
		F	95.0 Hz	950 Hz	3.15 kHz	7.50 kHz
		Q	-	8.0	0.90	-
14	Piano 2		PEAKING	PEAKING	PEAKING	H.SHELF
		G	+3.5 dB	-8.5 dB	+1.5 dB	+3.0 dB
		F	224 Hz	600 Hz	3.15 kHz	5.30 kHz
		Q	5.6	10.0	0.70	-
15	E. G. Clean		PEAKING	PEAKING	PEAKING	H.SHELF
		G	+2.0 dB	-5.5 dB	+0.5 dB	+2.5 dB
		F	265 Hz	400 Hz	1.32 kHz	4.50 kHz
		Q	0.18	10.0	6.3	-
16	E. G. Crunch 1		PEAKING	PEAKING	PEAKING	PEAKING
		G	+4.5 dB	0.0 dB	+4.0 dB	+2.0 dB
		F	140 Hz	1.00 kHz	1.90 kHz	5.60 kHz
		Q	8.0	4.5	0.63	9.0
17	E. G. Crunch 2		PEAKING	PEAKING	PEAKING	H.SHELF
		G	+2.5 dB	+1.5 dB	+2.5 dB	0.0 dB
		F	125 Hz	450 Hz	3.35 kHz	19.0 kHz
		Q	8.0	0.40	0.16	-
18	E. G. Dist. 1		L.SHELF	PEAKING	PEAKING	H.SHELF
		G	+5.0 dB	0.0 dB	+3.5 dB	0.0 dB
		F	355 Hz	950 Hz	3.35 kHz	12.5 kHz
		Q	-	9.0	10.0	-
19	E. G. Dist. 2		L.SHELF	PEAKING	PEAKING	H.SHELF
		G	+6.0 dB	-8.5 dB	+4.5 dB	+4.0 dB
		F	315 Hz	1.06 kHz	4.25 kHz	12.5 kHz
		Q	-	10.0	4.0	-
20	A. G. Stroke 1		PEAKING	PEAKING	PEAKING	H.SHELF
		G	-2.0 dB	0.0 dB	+1.0 dB	+4.0 dB
		F	106 Hz	1.00 kHz	1.90 kHz	5.30 kHz
		Q	0.90	4.5	3.5	-

#	Title	Parameter				
		LOW	L-MID	H-MID	HIGH	
21	A. G. Stroke 2		L.SHELF	PEAKING	PEAKING	H.SHELF
		G	-3.5 dB	-2.0 dB	0.0 dB	+2.0 dB
		F	300 Hz	750 Hz	2.00 kHz	3.55 kHz
		Q	-	9.0	4.5	-
22	A. G. Arpeg. 1		L.SHELF	PEAKING	PEAKING	PEAKING
		G	-0.5 dB	0.0 dB	0.0 dB	+2.0 dB
		F	224 Hz	1.00 kHz	4.00 kHz	6.70 kHz
		Q	-	4.5	4.5	0.125
23	A. G. Arpeg. 2		L.SHELF	PEAKING	PEAKING	H.SHELF
		G	0.0 dB	-5.5 dB	0.0 dB	+4.0 dB
		F	180 Hz	355 Hz	4.00 kHz	4.25 kHz
		Q	-	7.0	4.5	-
24	Brass Sec.		PEAKING	PEAKING	PEAKING	PEAKING
		G	-2.0 dB	-1.0 dB	+1.5 dB	+3.0 dB
		F	90.0 Hz	850 Hz	2.12 kHz	4.50 kHz
		Q	2.8	2.0	0.70	7.0
25	Male Vocal 1		PEAKING	PEAKING	PEAKING	PEAKING
		G	-0.5 dB	0.0 dB	+2.0 dB	+3.5 dB
		F	190 Hz	1.00 kHz	2.00 kHz	6.70 kHz
		Q	0.11	4.5	0.56	0.11
26	Male Vocal 2		PEAKING	PEAKING	PEAKING	H.SHELF
		G	+2.0 dB	-5.0 dB	-2.5 dB	+4.0 dB
		F	170 Hz	236 Hz	2.65 kHz	6.70 kHz
		Q	0.11	10.0	5.6	-
27	Female Vo. 1		PEAKING	PEAKING	PEAKING	PEAKING
		G	-1.0 dB	+1.0 dB	+1.5 dB	+2.0 dB
		F	118 Hz	400 Hz	2.65 kHz	6.00 kHz
		Q	0.18	0.45	0.56	0.14
28	Female Vo. 2		L.SHELF	PEAKING	PEAKING	H.SHELF
		G	-7.0 dB	+1.5 dB	+1.5 dB	+2.5 dB
		F	112 Hz	335 Hz	2.00 kHz	6.70 kHz
		Q	-	0.16	0.20	-
29	Chorus & Harmo		PEAKING	PEAKING	PEAKING	PEAKING
		G	-2.0 dB	-1.0 dB	+1.5 dB	+3.0 dB
		F	90.0 Hz	850 Hz	2.12 kHz	4.50 kHz
		Q	2.8	2.0	0.70	7.0
30	Total EQ 1		PEAKING	PEAKING	PEAKING	H.SHELF
		G	-0.5 dB	0.0 dB	+3.0 dB	+6.5 dB
		F	95.0 Hz	950 Hz	2.12 kHz	16.0 kHz
		Q	7.0	2.2	5.6	-
31	Total EQ 2		PEAKING	PEAKING	PEAKING	H.SHELF
		G	+4.0 dB	+1.5 dB	+2.0 dB	+6.0 dB
		F	95.0 Hz	750 Hz	1.80 kHz	18.0 kHz
		Q	7.0	2.8	5.6	-

#	Title	Parameter				
		LOW	L-MID	H-MID	HIGH	
32	Total EQ 3		L.SHELF	PEAKING	PEAKING	H.SHELF
		G	+1.5 dB	+0.5 dB	+2.0 dB	+4.0 dB
		F	67.0 Hz	850 Hz	1.90 kHz	15.0 kHz
		Q	-	0.28	0.70	-
33	Bass Drum 3		PEAKING	PEAKING	PEAKING	PEAKING
		G	+3.5 dB	-10.0 dB	+3.5 dB	0.0 dB
		F	118 Hz	315 Hz	4.25 kHz	20.0 kHz
		Q	2.0	10.0	0.40	0.40
34	Snare Drum 3		L.SHELF	PEAKING	PEAKING	PEAKING
		G	0.0 dB	+2.0 dB	+3.5 dB	0.0 dB
		F	224 Hz	560 Hz	4.25 kHz	4.00 kHz
		Q	-	4.5	2.8	0.10
35	Tom-tom 2		L.SHELF	PEAKING	PEAKING	H.SHELF
		G	-9.0 dB	+1.5 dB	+2.0 dB	0.0 dB
		F	90.0 Hz	212 Hz	5.30 kHz	17.0 kHz
		Q	-	4.5	1.25	-
36	Piano 3		PEAKING	PEAKING	PEAKING	H.SHELF
		G	+4.5 dB	-13.0 dB	+4.5 dB	+2.5 dB
		F	100 Hz	475 Hz	2.36 kHz	10.0 kHz
		Q	8.0	10.0	9.0	-
37	Piano Low		PEAKING	PEAKING	PEAKING	H.SHELF
		G	-5.5 dB	+1.5 dB	+6.0 dB	0.0 dB
		F	190 Hz	400 Hz	6.70 kHz	12.5 kHz
		Q	10.0	6.3	2.2	-
38	Piano High		PEAKING	PEAKING	PEAKING	PEAKING
		G	-5.5 dB	+1.5 dB	+5.0 dB	+3.0 dB
		F	190 Hz	400 Hz	6.70 kHz	5.60 kHz
		Q	10.0	6.3	2.2	0.10
39	Fine-EQ Cass		L.SHELF	PEAKING	PEAKING	H.SHELF
		G	-1.5 dB	0.0 dB	+1.0 dB	+3.0 dB
		F	75.0 Hz	1.00 kHz	4.00 kHz	12.5 kHz
		Q	-	4.5	1.8	-
40	Narrator		PEAKING	PEAKING	PEAKING	H.SHELF
		G	-4.0 dB	-1.0 dB	+2.0 dB	0.0 dB
		F	106 Hz	710 Hz	2.50 kHz	10.0 kHz
		Q	4.0	7.0	0.63	-

DYNAMICS Library List

#	Title	Type	Parameter	Value
1	Gate	GATE	Threshold (dB)	-26
			Range (dB)	-56
			Attack (ms)	0
			Hold (ms)	2.56
			Decay (ms)	331
2	Ducking	DUCKING	Threshold (dB)	-19
			Range (dB)	-22
			Attack (ms)	93
			Hold (ms)	1.20 S
			Decay (ms)	6.32 S
3	A. Dr. BD	GATE	Threshold (dB)	-11
			Range (dB)	-53
			Attack (ms)	0
			Hold (ms)	1.93
			Decay (ms)	400
4	A. Dr. SN	GATE	Threshold (dB)	-8
			Range (dB)	-23
			Attack (ms)	1
			Hold (ms)	0.63
			Decay (ms)	238
5	De-Esser	DE-ESSER	Threshold (dB)	-8
			Frequency (kHz)	2.00
			Type	HPF
			Q	1.6
6	Comp	COMPRESSOR	Threshold (dB)	-8
			Ratio (:1)	2.5
			Attack (ms)	30
			Out gain (dB)	0.0
			Knee	2
			Release (ms)	250
7	Expand	EXPANDER	Threshold (dB)	-23
			Ratio (:1)	1.7
			Attack (ms)	1
			Out gain (dB)	3.5
			Knee	2
			Release (ms)	70
8	Compander (H)	COMPANDER-H	Threshold (dB)	-10
			Ratio (:1)	3.5
			Attack (ms)	1
			Out gain (dB)	0.0
			Width (dB)	6
			Release (ms)	250
9	Compander (S)	COMPANDER-S	Threshold (dB)	-8
			Ratio (:1)	4
			Attack (ms)	25
			Out gain (dB)	0.0
			Width (dB)	24
			Release (ms)	180

#	Title	Type	Parameter	Value
10	A. Dr. BD	COMPRESSOR	Threshold (dB)	-24
			Ratio (:1)	3
			Attack (ms)	9
			Out gain (dB)	5.5
			Knee	2
			Release (ms)	58
11	A. Dr. BD	COMPANDER-H	Threshold (dB)	-11
			Ratio (:1)	3.5
			Attack (ms)	1
			Out gain (dB)	-1.5
			Width (dB)	7
			Release (ms)	192
12	A. Dr. SN	COMPRESSOR	Threshold (dB)	-17
			Ratio (:1)	2.5
			Attack (ms)	8
			Out gain (dB)	3.5
			Knee	2
			Release (ms)	12
13	A. Dr. SN	EXPANDER	Threshold (dB)	-23
			Ratio (:1)	2
			Attack (ms)	0
			Out gain (dB)	0.5
			Knee	2
			Release (ms)	151
14	A. Dr. SN	COMPANDER-S	Threshold (dB)	-8
			Ratio (:1)	1.7
			Attack (ms)	11
			Out gain (dB)	0.0
			Width (dB)	10
			Release (ms)	128
15	A. Dr. Tom	EXPANDER	Threshold (dB)	-20
			Ratio (:1)	2
			Attack (ms)	2
			Out gain (dB)	5.0
			Knee	2
			Release (ms)	749
16	A. Dr. OverTop	COMPANDER-S	Threshold (dB)	-24
			Ratio (:1)	2
			Attack (ms)	38
			Out gain (dB)	-3.5
			Width (dB)	54
			Release (ms)	842
17	E. B. Finger	COMPRESSOR	Threshold (dB)	-12
			Ratio (:1)	2
			Attack (ms)	15
			Out gain (dB)	4.5
			Knee	2
			Release (ms)	470

#	Title	Type	Parameter	Value
18	E. B. Slap	COMPRESSOR	Threshold (dB)	-12
			Ratio (:1)	1.7
			Attack (ms)	6
			Out gain (dB)	4.0
			Knee	hard
			Release (ms)	133
19	Syn. Bass	COMPRESSOR	Threshold (dB)	-10
			Ratio (:1)	3.5
			Attack (ms)	9
			Out gain (dB)	3.0
			Knee	hard
			Release (ms)	250
20	Piano1	COMPRESSOR	Threshold (dB)	-9
			Ratio (:1)	2.5
			Attack (ms)	17
			Out gain (dB)	1.0
			Knee	hard
			Release (ms)	238
21	Piano2	COMPRESSOR	Threshold (dB)	-18
			Ratio (:1)	3.5
			Attack (ms)	7
			Out gain (dB)	6.0
			Knee	2
			Release (ms)	174
22	E. Guitar	COMPRESSOR	Threshold (dB)	-8
			Ratio (:1)	3.5
			Attack (ms)	7
			Out gain (dB)	2.5
			Knee	4
			Release (ms)	261
23	A. Guitar	COMPRESSOR	Threshold (dB)	-10
			Ratio (:1)	2.5
			Attack (ms)	5
			Out gain (dB)	1.5
			Knee	2
			Release (ms)	238
24	Strings1	COMPRESSOR	Threshold (dB)	-11
			Ratio (:1)	2
			Attack (ms)	33
			Out gain (dB)	1.5
			Knee	2
			Release (ms)	749
25	Strings2	COMPRESSOR	Threshold (dB)	-12
			Ratio (:1)	1.5
			Attack (ms)	93
			Out gain (dB)	1.5
			Knee	4
			Release (ms)	1.35 s

#	Title	Type	Parameter	Value
26	Strings3	COMPRESSOR	Threshold (dB)	-17
			Ratio (:1)	1.5
			Attack (ms)	76
			Out gain (dB)	2.5
			Knee	2
			Release (ms)	186
27	BrassSection	COMPRESSOR	Threshold (dB)	-18
			Ratio (:1)	1.7
			Attack (ms)	18
			Out gain (dB)	4.0
			Knee	1
			Release (ms)	226
28	Syn. Pad	COMPRESSOR	Threshold (dB)	-13
			Ratio (:1)	2
			Attack (ms)	58
			Out gain (dB)	2.0
			Knee	1
			Release (ms)	238
29	SamplingPerc	COMPANDER-S	Threshold (dB)	-18
			Ratio (:1)	1.7
			Attack (ms)	8
			Out gain (dB)	-2.5
			Width (dB)	18
			Release (ms)	238
30	Sampling BD	COMPRESSOR	Threshold (dB)	-14
			Ratio (:1)	2
			Attack (ms)	2
			Out gain (dB)	3.5
			Knee	4
			Release (ms)	35
31	Sampling SN	COMPRESSOR	Threshold (dB)	-18
			Ratio (:1)	4
			Attack (ms)	8
			Out gain (dB)	8.0
			Knee	hard
			Release (ms)	354
32	Hip Comp	COMPANDER-S	Threshold (dB)	-23
			Ratio (:1)	20
			Attack (ms)	15
			Out gain (dB)	0.0
			Width (dB)	15
			Release (ms)	163
33	Solo Vocal1	COMPRESSOR	Threshold (dB)	-20
			Ratio (:1)	2.5
			Attack (ms)	31
			Out gain (dB)	2.0
			Knee	1
			Release (ms)	342

#	Title	Type	Parameter	Value
34	Solo Vocal2	COMPRESSOR	Threshold (dB)	-8
			Ratio (:1)	2.5
			Attack (ms)	26
			Out gain (dB)	1.5
			Knee	3
			Release (ms)	331
35	Chorus	COMPRESSOR	Threshold (dB)	-9
			Ratio (:1)	1.7
			Attack (ms)	39
			Out gain (dB)	2.5
			Knee	2
			Release (ms)	226
36	Click Erase	EXPANDER	Threshold (dB)	-33
			Ratio (:1)	2
			Attack (ms)	1
			Out gain (dB)	2.0
			Knee	2
			Release (ms)	284
37	Announcer	COMPANDER-H	Threshold (dB)	-14
			Ratio (:1)	2.5
			Attack (ms)	1
			Out gain (dB)	-2.5
			Width (dB)	18
			Release (ms)	180
38	Limiter1	COMPANDER-S	Threshold (dB)	-9
			Ratio (:1)	3
			Attack (ms)	20
			Out gain (dB)	-3.0
			Width (dB)	90
			Release (ms)	3.90 s
39	Limiter2	COMPRESSOR	Threshold (dB)	0
			Ratio (:1)	∞
			Attack (ms)	0
			Out gain (dB)	0.0
			Knee	hard
			Release (ms)	319
40	Total Comp1	COMPRESSOR	Threshold (dB)	-18
			Ratio (:1)	3.5
			Attack (ms)	94
			Out gain (dB)	2.5
			Knee	hard
			Release (ms)	447
41	Total Comp2	COMPRESSOR	Threshold (dB)	-16
			Ratio (:1)	6
			Attack (ms)	11
			Out gain (dB)	6.0
			Knee	1
			Release (ms)	180

* At fs=44.1 kHz

Dynamics Parameters

Dynamics Parameters are the following types.

	Input channels		Output channels
	DYNAMIC section 1	DYNAMIC section 2	DYNAMIC section 1
Type	GATE	COMPRESSOR	COMPRESSOR
	DUCKING	COMPANDER-H (Compander Hard)	EXPANDER
	COMPRESSOR	COMPANDER-S (Compander Soft)	COMPANDER-H (Compander Hard)
	EXPANDER	DE-ESSER	COMPANDER-S (Compander Soft)

■ GATE

A gate attenuates signals below a set THRESHOLD level by a specified amount (RANGE).

Parameter	Range	Description
THRESHOLD (dB)	-72 to 0 (73 points)	This determines the level at which the gate effect is applied.
RANGE (dB)	-∞, -69 to 0 (71 points)	This determines the amount of attenuation when the gate closes.
ATTACK (ms)	0-120 (121 points)	This determines how fast the gate opens when the signal exceeds the threshold level.
HOLD (ms)	44.1kHz: 0.02 ms - 2.13 sec 48kHz: 0.02 ms - 1.96 sec (160 points)	This determines how long the gate stays open once the trigger signal has fallen below the threshold.
DECAY (ms)	44.1kHz: 6 ms - 46.0 sec 48kHz: 5 ms - 42.3 sec (160 points)	This determines how fast the gate closes once the hold time has expired. The value is expressed as the duration required for the level to change by 6 dB.

• I/O Characteristics

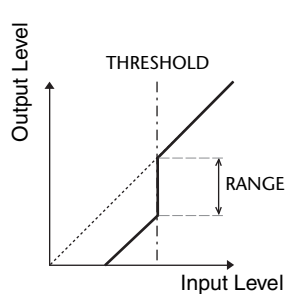

• Time Series Analysis

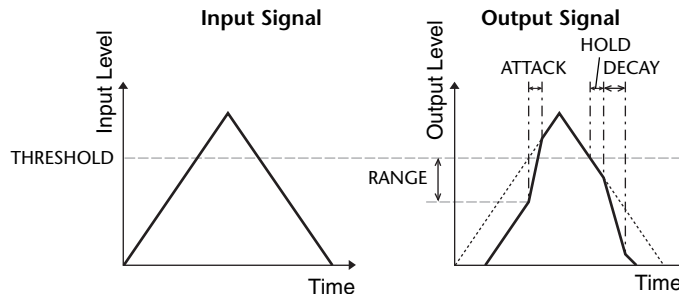

■ DUCKING

Ducking is commonly used for voice-over applications in which the background music level is reduced automatically when an announcer speaks.

When the KEY IN source signal level exceeds the specified THRESHOLD, the output level is attenuated by a specified amount (RANGE).

Parameter	Range	Description
THRESHOLD (dB)	-54 to 0 (55 points)	This determines the level of trigger signal (KEY IN) required to activate ducking.
RANGE (dB)	-70 to 0 (71 points)	This determines the amount of attenuation when ducking is activated.
ATTACK (ms)	0-120 (121 points)	This determines how soon the signal is ducked once the ducker has been triggered.
HOLD (ms)	44.1kHz: 0.02 ms - 2.13 sec 48kHz: 0.02 ms - 1.96 sec (160 points)	This determines how long ducking remains active once the trigger signal has fallen below the THRESHOLD level.
DECAY (ms)	44.1kHz: 6 ms - 46.0 sec 48kHz: 5 ms - 42.3 sec (160 points)	This determines how soon the ducker returns to its normal gain once the trigger signal level drops below the threshold. The value is expressed as the duration required for the level to change by 6 dB.

• I/O Characteristics

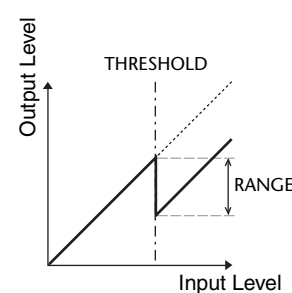

• Time Series Analysis

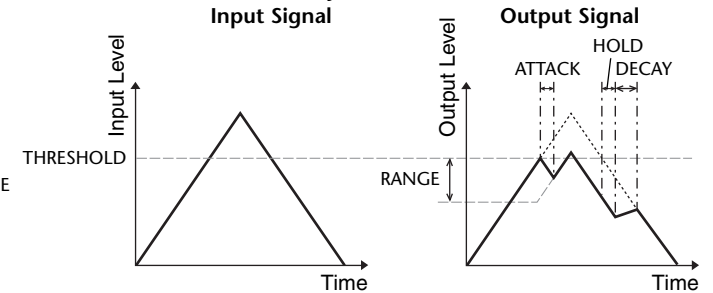

COMPRESSOR

The COMP processor attenuates signals above a specified THRESHOLD by a specified RATIO.

The COMP processor can also be used as a limiter, which, with a RATIO of $\infty:1$, reduces the level to the threshold. This means that the limiter's output level never actually exceeds the threshold.

Parameter	Range	Description
THRESHOLD (dB)	-54 to 0 (55 points)	This determines the level at which compression is applied.
RATIO	1.0:1, 1.1:1, 1.3:1, 1.5:1, 1.7:1, 2.0:1, 2.5:1, 3.0:1, 3.5:1, 4.0:1, 5.0:1, 6.0:1, 8.0:1, 10:1, 20:1, $\infty:1$ (16 points)	This determines the amount of compression, that is, the change in output signal level relative to change in input signal level.
ATTACK (ms)	0-120 (121 points)	This determines how soon the signal will be compressed once the compressor has been triggered.
RELEASE (ms)	44.1kHz: 6 ms - 46.0 sec 48kHz: 5 ms - 42.3 sec (160 points)	This determines how soon the compressor returns to its normal gain once the trigger signal level drops below the threshold. The value is expressed as the duration required for the level to change by 6 dB.
OUT GAIN (dB)	0.0 to +18.0 (181 points)	This sets the compressor's output signal level.
KNEE	Hard, 1-5 (6 points)	This determines how compression is applied at the threshold. For higher knee settings, compression is applied gradually as the signal exceeds the specified threshold, creating a more natural sound.

- I/O Characteristics (KNEE= hard, OUT GAIN= 0.0dB)

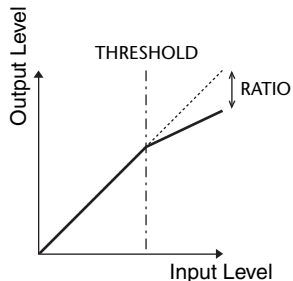

- Time Series Analysis (RATIO= $\infty:1$)

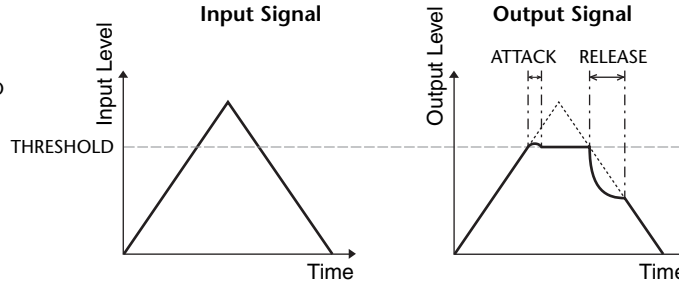

EXPANDER

An expander attenuates signals below a specified THRESHOLD by a specified RATIO.

Parameter	Range	Description
THRESHOLD (dB)	-54 to 0 (55 points)	This determines the level of input signal required to trigger the expander.
RATIO	1.0:1, 1.1:1, 1.3:1, 1.5:1, 1.7:1, 2.0:1, 2.5:1, 3.0:1, 3.5:1, 4.0:1, 5.0:1, 6.0:1, 8.0:1, 10:1, 20:1, $\infty:1$ (16 points)	This determines the amount of expansion.
ATTACK (ms)	0-120 (121 points)	This determines how soon the expander returns to its normal gain once the trigger signal level exceeds the threshold.
RELEASE (ms)	44.1kHz: 6 ms - 46.0 sec 48kHz: 5 ms - 42.3 sec (160 points)	This determines how soon the signal is expanded once the signal level drops below the threshold. The value is expressed as the duration required for the level to change by 6 dB.
OUT GAIN (dB)	0.0 to +18.0 (181 points)	This sets the expander's output signal level.
KNEE	Hard, 1-5 (6 points)	This determines how expansion is applied at the threshold. For higher knee settings, expansion is applied gradually as the signal exceeds the specified threshold, creating a more natural sound.

- I/O Characteristics (KNEE= hard, OUT GAIN= 0.0dB)

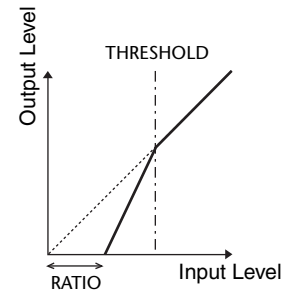

- Time Series Analysis (RATIO= $\infty:1$)

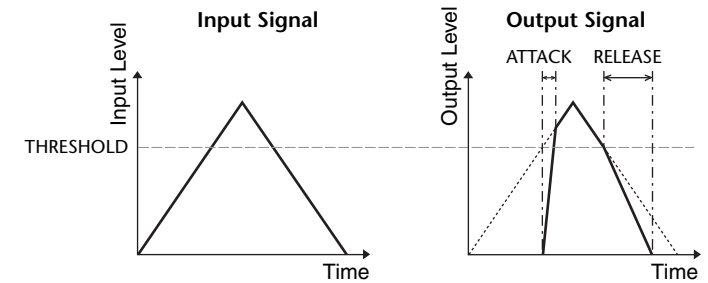

COMPANDER HARD (COMPANDER-H), COMPANDER SOFT (COMPANDER-S)

The hard and soft companders combine the effects of the compressor, expander and limiter.

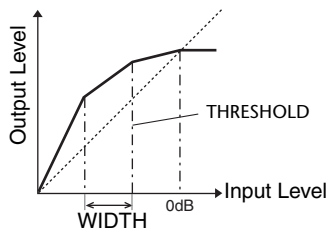

The companders function differently at the following levels:

- ① **0 dB and higher**Functions as a limiter.
- ② **Exceeding the threshold**Functions as a compressor.
- ③ **Below the threshold and width**Functions as an expander.

The hard compander has an expansion ratio of 5:1, while the soft compander has an expansion ratio of 1.5:1. The expander is essentially turned off when the width is set to maximum. The compressor has a fixed knee setting of 2.

* The gain is automatically adjusted according to the ratio and threshold values, and can be increased by up to 18 dB.

* The OUT GAIN parameter enables you to compensate for the overall level change caused by the compression and expansion processes.

Parameter	Range	Description
THRESHOLD (dB)	-54 to 0 (55 points)	This determines the level at which compression is applied.
RATIO	1.0:1, 1.1:1, 1.3:1, 1.5:1, 1.7:1, 2.0:1, 2.5:1, 3.0:1, 3.5:1, 4.0:1, 5.0:1, 6.0:1, 8.0:1, 10:1, 20:1 (15 points)	This determines the amount of compression.
ATTACK (ms)	0-120 (121 points)	This determines how soon the signal is compressed or expanded once the compander has been triggered.
RELEASE (ms)	44.1kHz: 6 ms - 46.0 sec 48kHz: 5 ms - 42.3 sec (160 points)	This determines how soon the compressor or expander returns to the normal gain once the trigger signal level drops below or exceeds the threshold respectively. The value is expressed as the duration required for the level to change by 6 dB.
OUT GAIN (dB)	-18.0 to 0.0 (181 points)	This sets the compressor's output signal level.
WIDTH (dB)	1-90 (90 points)	This determines how far below the threshold expansion will be applied. The expander is activated when the level drops below the threshold and width.

DE-ESSER

This detects and compresses only the sibilants and other high-frequency consonants of the vocal.

Parameter	Range	Description
THRESHOLD	-54 to 0 (55 points)	Threshold level at which the de-esser effect is applied.
FREQUENCY	1kHz-12.5kHz (45 points)	Cutoff frequency of the filter used to detect the high frequencies.
TYPE	HPF, BPF	Type of filter used to detect the frequency band.
Q	10.0-0.10 (41 points)	Q (steepness) of the filter when TYPE is BPF.

Effect Type List

Title	Type	Description
REV-X Hall	REV-X HALL	New reverb algorithm that delivers dense and rich reverberation, smooth decay, and provides a spaciousness and depth that enhances the original sound. Choose from three types depending on your location and needs: REV-X HALL, REV-X ROOM, and REV-X PLATE.
REV-X Room	REV-X ROOM	
REV-X Plate	REV-X PLATE	
Reverb Hall	REVERB HALL	Concert hall reverberation simulation with gate
Reverb Room	REVERB ROOM	Room reverberation simulation with gate
Reverb Stage	REVERB STAGE	Reverb designed for vocals, with gate
Reverb Plate	REVERB PLATE	Plate reverb simulation with gate
Stereo Reverb	ST REVERB	Stereo reverb
Early Ref.	EARLY REF.	Early reflections without the subsequent reverb
Gate Reverb	GATE REVERB	Gated early reflections
Reverse Gate	REVERSE GATE	Gated reverse early reflections
Mono Delay	MONO DELAY	Simple mono delay
Stereo Delay	STEREO DELAY	Simple stereo delay
Mod.Delay	MOD.DELAY	Simple repeat delay with modulation
Delay LCR	DELAY LCR	3-tap (left, center, right) delay
Echo	ECHO	Stereo delay with crossed left/right feedback
Chorus	CHORUS	Chorus
Flange	FLANGE	Flanger
Symphonic	SYMPHONIC	Proprietary Yamaha effect that produces a richer and more complex modulation than normal chorus
Phaser	PHASER	16-stage stereo phase shifter
Dyna.Flange	DYNA.FLANGE	Dynamically controlled flanger
Dyna.Phaser	DYNA.PHASER	Dynamically controlled phase shifter
HQ. Pitch	HQ.PITCH	Mono pitch shifter, producing stable results
Dual Pitch	DUAL PITCH	Stereo pitch shifter
Tremolo	TREMOLO	Tremolo
Auto Pan	AUTO PAN	Auto-panner
Rotary	ROTARY	Rotary speaker simulation
Ring Mod.	RING MOD.	Ring modulator
Mod.Filter	MOD.FILTER	Modulated filter
Dyna.Filter	DYNA.FILTER	Dynamically controlled filter
Rev+Chorus	REV+CHORUS	Reverb and chorus in parallel
Rev→Chorus	REV→CHORUS	Reverb and chorus in series
Rev+Flange	REV+FLANGE	Reverb and flanger in parallel
Rev→Flange	REV→FLANGE	Reverb and flanger in series
Rev+Sympho.	REV+SYMPHO.	Reverb and symphonic in parallel
Rev→Sympho.	REV→SYMPHO.	Reverb and symphonic in series
Rev→Pan	REV→PAN	Reverb and auto-pan in series
Delay+Er.	DELAY+ER.	Delay and early reflections in parallel
Delay→Er.	DELAY→ER.	Delay and early reflections in series

Title	Type	Description
Delay+Rev	DELAY+REV	Delay and reverb in parallel
Delay→Rev	DELAY→REV	Delay and reverb in series
Dist→Delay	DIST→DELAY	Distortion and delay in series
Multi Filter	MULTI FILTER	3-band parallel filter (24 dB/octave)
Freeze	FREEZE	Simple sampler
Distortion	DISTORTION	Distortion
Amp Simulate	AMP SIMULATE	Guitar amp simulation
Comp276	COMP276	This compressor emulates the characteristics of an analog compressor that has become a sought-after classic in recording studios.
Comp276S	COMP276S	This is a stereo model of COMP276.
Comp260	COMP260	This compressor emulates the characteristics of a compressor/limiter of the latter 1970s that has become a sought-after classic for live SR.
Comp260S	COMP260S	This is a stereo model of the COMP260.
Equalizer601	EQUALIZER601	This equalizer emulates the characteristics of an analog equalizer of the 1970s. It can be used to obtain a sense of drive.
OpenDeck	OPENDECK	This is a tape saturation effect that emulates the tape compression produced by two open-reel tape recorders: a recording deck and a reproduction deck.
M.Band Dyna.	M.BAND DYNA.	Multi-band dynamics processor
M.Band Comp	M.BAND COMP	Multi-band compressor

Effects Parameters

■ REV-X HALL, REV-X ROOM, REV-X PLATE

Newly-developed two input, two output reverb algorithm. Delivers dense and rich reverberation, smooth decay, and provides a spaciousness and depth that enhances the original sound. Choose from three types depending on your location and needs: REV-X HALL, REV-X ROOM, and REV-X PLATE.

Parameter	Range	Description
REV TIME	0.28-27.94 s *1	Reverb time
INI. DLY	0.0-120.0 ms	Initial delay before reverb begins
HI. RATIO	0.1-1.0	High-frequency reverb time ratio
LO. RATIO	0.1-1.4	Low-frequency reverb time ratio
LO.FREQ	22.0 Hz-18.0 kHz	Frequency point for LO.RATIO setting
DIFF.	0-10	Reverb diffusion (left-right reverb spread)
ROOM SIZE	0-28	Size of room
DECAY	0-53	Gate closing speed
HPF	THRU, 22.0 Hz-8.00 kHz	High-pass filter cutoff frequency
LPF	1.00 kHz-18.0 kHz, THRU	Low-pass filter cutoff frequency

*1. These values are for when the effect type is REV-X HALL and the ROOM SIZE=28. The range will differ depending on the effect type and ROOM SIZE setting.

■ REVERB HALL, REVERB ROOM, REVERB STAGE, REVERB PLATE

One input, two output hall, room, stage, and plate reverb simulations, all with gates.

Parameter	Range	Description
REV TIME	0.3-99.0 s	Reverb time
INI. DLY	0.0-500.0 ms	Initial delay before reverb begins
HI. RATIO	0.1-1.0	High-frequency reverb time ratio
LO. RATIO	0.1-2.4	Low-frequency reverb time ratio
DIFF.	0-10	Reverb diffusion (left-right reverb spread)
DENSITY	0-100%	Reverb density
E/R DLY	0.0-100.0 ms	Delay between early reflections and reverb
E/R BAL.	0-100%	Balance of early reflections and reverb (0% = all reverb, 100% = all early reflections)
HPF	THRU, 21.2 Hz-8.00 kHz	High-pass filter cutoff frequency
LPF	50.0 Hz-16.0 kHz, THRU	Low-pass filter cutoff frequency
GATE LVL	OFF, -60 to 0 dB	Level at which gate kicks in
ATTACK	0-120 ms	Gate opening speed
HOLD	*1	Gate open time
DECAY	*2	Gate closing speed

*1. 0.02 ms-2.13 s (fs=44.1 kHz), 0.02 ms-1.96 s (fs=48 kHz)

*2. 6.0 ms-46.0 s (fs=44.1 kHz), 5.0 ms-42.3 s (fs=48 kHz)

■ STEREO REVERB

Two input, two output stereo reverb.

Parameter	Range	Description
REV TIME	0.3-99.0 s	Reverb time
REV TYPE	Hall, Room, Stage, Plate	Reverb type
INI. DLY	0.0-100.0 ms	Initial delay before reverb begins
HI. RATIO	0.1-1.0	High-frequency reverb time ratio
LO. RATIO	0.1-2.4	Low-frequency reverb time ratio
DIFF.	0-10	Reverb diffusion (left-right reverb spread)
DENSITY	0-100%	Reverb density
E/R BAL.	0-100%	Balance of early reflections and reverb (0% = all reverb, 100% = all early reflections)
HPF	THRU, 21.2 Hz-8.00 kHz	High-pass filter cutoff frequency
LPF	50.0 Hz-16.0 kHz, THRU	Low-pass filter cutoff frequency

■ EARLY REF.

One input, two output early reflections.

Parameter	Range	Description
TYPE	S-Hall, L-Hall, Random, Revers, Plate, Spring	Type of early reflection simulation
ROOMSIZE	0.1-20.0	Reflection spacing
LIVENESS	0-10	Early reflections decay characteristics (0 = dead, 10 = live)
INI. DLY	0.0-500.0 ms	Initial delay before reverb begins
DIFF.	0-10	Reflection diffusion (left-right reflection spread)
DENSITY	0-100%	Reflection density
ER NUM.	1-19	Number of early reflections
FB GAIN	-99 to +99%	Feedback gain
HI. RATIO	0.1-1.0	High-frequency feedback ratio
HPF	THRU, 21.2 Hz-8.00 kHz	High-pass filter cutoff frequency
LPF	50.0 Hz-16.0 kHz, THRU	Low-pass filter cutoff frequency

■ GATE REVERB, REVERSE GATE

One input, two output early reflections with gate, and early reflections with reverse gate.

Parameter	Range	Description
TYPE	Type-A, Type-B	Type of early reflection simulation
ROOMSIZE	0.1-20.0	Reflection spacing
LIVENESS	0-10	Early reflections decay characteristics (0 = dead, 10 = live)
INI. DLY	0.0-500.0 ms	Initial delay before reverb begins
DIFF.	0-10	Reflection diffusion (left-right reflection spread)
DENSITY	0-100%	Reflection density
HI. RATIO	0.1-1.0	High-frequency feedback ratio
ER NUM.	1-19	Number of early reflections
FB GAIN	-99 to +99%	Feedback gain
HPF	THRU, 21.2 Hz-8.00 kHz	High-pass filter cutoff frequency
LPF	50.0 Hz-16.0 kHz, THRU	Low-pass filter cutoff frequency

■ MONO DELAY

One input, one output basic repeat delay.

Parameter	Range	Description
DELAY	0.0-2730.0 ms	Delay time
FB. GAIN	-99 to +99%	Feedback gain (plus values for normal-phase feedback, minus values for reverse-phase feedback)
HI. RATIO	0.1-1.0	High-frequency feedback ratio
HPF	THRU, 21.2 Hz-8.00 kHz	High-pass filter cutoff frequency
LPF	50.0 Hz-16.0 kHz, THRU	Low-pass filter cutoff frequency
SYNC	OFF/ON	Tempo parameter sync on/off
NOTE	*1	Used in conjunction with TEMPO to determine DELAY

*1.  (Maximum value depends on the tempo setting)

■ STEREO DELAY

Two input, two output basic stereo delay.

Parameter	Range	Description
DELAY L	0.0-1350.0 ms	Left channel delay time
DELAY R	0.0-1350.0 ms	Right channel delay time
FB. G L	-99 to +99%	Left channel feedback (plus values for normal-phase feedback, minus values for reverse-phase feedback)
FB. G R	-99 to +99%	Right channel feedback (plus values for normal-phase feedback, minus values for reverse-phase feedback)
HI. RATIO	0.1-1.0	High-frequency feedback ratio
HPF	THRU, 21.2 Hz-8.00 kHz	High-pass filter cutoff frequency
LPF	50.0 Hz-16.0 kHz, THRU	Low-pass filter cutoff frequency
SYNC	OFF/ON	Tempo parameter sync on/off
NOTE L	*1	Used in conjunction with TEMPO to determine left channel DELAY
NOTE R	*1	Used in conjunction with TEMPO to determine right channel DELAY

*1.  (Maximum value depends on the tempo setting)

MOD. DELAY

One input, two output basic repeat delay with modulation.

Parameter	Range	Description
DELAY	0.0-2725.0 ms	Delay time
FB. GAIN	-99 to +99%	Feedback gain
HI. RATIO	0.1-1.0	High-frequency feedback ratio
FREQ.	0.05-40.00 Hz	Modulation speed
DEPTH	0-100%	Modulation depth
WAVE	Sine/Tri	Modulation waveform
HPF	THRU, 21.2 Hz-8.00 kHz	High-pass filter cutoff frequency
LPF	50.0 Hz-16.0 kHz, THRU	Low-pass filter cutoff frequency
SYNC	OFF/ON	Tempo parameter sync on/off
DLY.NOTE	*1	Used in conjunction with TEMPO to determine DELAY
MOD.NOTE	*2	Used in conjunction with TEMPO to determine FREQ

*1.  (Maximum value depends on the tempo setting)

*2. 

DELAY LCR

One input, two output 3-tap delay (left, center, right).

Parameter	Range	Description
DELAY L	0.0-2730.0 ms	Left channel delay time
DELAY C	0.0-2730.0 ms	Center channel delay time
DELAY R	0.0-2730.0 ms	Right channel delay time
FB. DLY	0.0-2730.0 ms	Feedback delay time
LEVEL L	-100 to +100%	Left channel delay level
LEVEL C	-100 to +100%	Center channel delay level
LEVEL R	-100 to +100%	Right channel delay level
FB. GAIN	-99 to +99%	Feedback gain (plus values for normal-phase feedback, minus values for reverse-phase feedback)
HI. RATIO	0.1-1.0	High-frequency feedback ratio
HPF	THRU, 21.2 Hz-8.00 kHz	High-pass filter cutoff frequency
LPF	50.0 Hz-16.0 kHz, THRU	Low-pass filter cutoff frequency
SYNC	OFF/ON	Tempo parameter sync on/off
NOTE L	*1	Used in conjunction with TEMPO to determine left channel DELAY
NOTE C	*1	Used in conjunction with TEMPO to determine center channel DELAY
NOTE R	*1	Used in conjunction with TEMPO to determine right channel DELAY
NOTE FB	*1	Used in conjunction with TEMPO to determine feedback DELAY

*1.  (Maximum value depends on the tempo setting)

ECHO

Two input, two output stereo delay with crossed feedback loop.

Parameter	Range	Description
DELAY L	0.0-1350.0 ms	Left channel delay time
DELAY R	0.0-1350.0 ms	Right channel delay time
FB.DLY L	0.0-1350.0 ms	Left channel feedback delay time
FB.DLY R	0.0-1350.0 ms	Right channel feedback delay time
FB. G L	-99 to +99%	Left channel feedback gain (plus values for normal-phase feedback, minus values for reverse-phase feedback)
FB. G R	-99 to +99%	Right channel feedback gain (plus values for normal-phase feedback, minus values for reverse-phase feedback)
L→R FBG	-99 to +99%	Left to right channel feedback gain (plus values for normal-phase feedback, minus values for reverse-phase feedback)
R→L FBG	-99 to +99%	Right to left channel feedback gain (plus values for normal-phase feedback, minus values for reverse-phase feedback)
HI. RATIO	0.1-1.0	High-frequency feedback ratio
HPF	THRU, 21.2 Hz-8.00 kHz	High-pass filter cutoff frequency
LPF	50.0 Hz-16.0 kHz, THRU	Low-pass filter cutoff frequency
SYNC	OFF/ON	Tempo parameter sync on/off
NOTE L	*1	Used in conjunction with TEMPO to determine left channel DELAY
NOTE R	*1	Used in conjunction with TEMPO to determine right channel DELAY
NOTE FBL	*1	Used in conjunction with TEMPO to determine left channel feedback DELAY
NOTE FBR	*1	Used in conjunction with TEMPO to determine right channel feedback DELAY

*1.  (Maximum value depends on the tempo setting)

CHORUS

Two input, two output chorus effect.

Parameter	Range	Description
FREQ.	0.05-40.00 Hz	Modulation speed
AM DEPTH	0-100%	Amplitude modulation depth
PM DEPTH	0-100%	Pitch modulation depth
MOD. DLY	0.0-500.0 ms	Modulation delay time
WAVE	Sine, Tri	Modulation waveform
SYNC	OFF/ON	Tempo parameter sync on/off
NOTE	*1	Used in conjunction with TEMPO to determine FREQ
LSH F	21.2 Hz-8.00 kHz	Low shelving filter frequency
LSH G	-12.0 to +12.0 dB	Low shelving filter gain
EQ F	100 Hz-8.00 kHz	EQ (peaking type) frequency
EQ G	-12.0 to +12.0 dB	EQ (peaking type) gain
EQ Q	10.0-0.10	EQ (peaking type) bandwidth
HSH F	50.0 Hz-16.0 kHz	High shelving filter frequency
HSH G	-12.0 to +12.0 dB	High shelving filter gain

*1. 

■ FLANGE

Two input, two output flange effect.

Parameter	Range	Description
FREQ.	0.05-40.00 Hz	Modulation speed
DEPTH	0-100%	Modulation depth
MOD. DLY	0.0-500.0 ms	Modulation delay time
FB. GAIN	-99 to +99%	Feedback gain (plus values for normal-phase feedback, minus values for reverse-phase feedback)
WAVE	Sine, Tri	Modulation waveform
SYNC	OFF/ON	Tempo parameter sync on/off
NOTE	*1	Used in conjunction with TEMPO to determine FREQ
LSH F	21.2 Hz-8.00 kHz	Low shelving filter frequency
LSH G	-12.0 to +12.0 dB	Low shelving filter gain
EQ F	100 Hz-8.00 kHz	EQ (peaking type) frequency
EQ G	-12.0 to +12.0 dB	EQ (peaking type) gain
EQ Q	10.0-0.10	EQ (peaking type) bandwidth
HSH F	50.0 Hz-16.0 kHz	High shelving filter frequency
HSH G	-12.0 to +12.0 dB	High shelving filter gain

*1. 

■ SYMPHONIC

Two input, two output symphonic effect.

Parameter	Range	Description
FREQ.	0.05-40.00 Hz	Modulation speed
DEPTH	0-100%	Modulation depth
MOD. DLY	0.0-500.0 ms	Modulation delay time
WAVE	Sine, Tri	Modulation waveform
SYNC	OFF/ON	Tempo parameter sync on/off
NOTE	*1	Used in conjunction with TEMPO to determine FREQ
LSH F	21.2 Hz-8.00 kHz	Low shelving filter frequency
LSH G	-12.0 to +12.0 dB	Low shelving filter gain
EQ F	100 Hz-8.00 kHz	EQ (peaking type) frequency
EQ G	-12.0 to +12.0 dB	EQ (peaking type) gain
EQ Q	10.0-0.10	EQ (peaking type) bandwidth
HSH F	50.0 Hz-16.0 kHz	High shelving filter frequency
HSH G	-12.0 to +12.0 dB	High shelving filter gain

*1. 

■ PHASER

Two input, two output 16-stage phaser.

Parameter	Range	Description
FREQ.	0.05-40.00 Hz	Modulation speed
DEPTH	0-100%	Modulation depth
FB. GAIN	-99 to +99%	Feedback gain (plus values for normal-phase feedback, minus values for reverse-phase feedback)
OFFSET	0-100	Lowest phase-shifted frequency offset
PHASE	0.00-354.38 degrees	Left and right modulation phase balance
STAGE	2, 4, 6, 8, 10, 12, 14, 16	Number of phase shift stages
SYNC	OFF/ON	Tempo parameter sync on/off
NOTE	*1	Used in conjunction with TEMPO to determine FREQ
LSH F	21.2 Hz-8.00 kHz	Low shelving filter frequency
LSH G	-12.0 to +12.0 dB	Low shelving filter gain
HSH F	50.0 Hz-16.0 kHz	High shelving filter frequency
HSH G	-12.0 to +12.0 dB	High shelving filter gain

*1. 

■ DYNA.FLANGE

Two input, two output dynamically controlled flanger.

Parameter	Range	Description
SOURCE	INPUT, MIDI	Control source: input signal or MIDI Note On velocity
SENSE	0-100	Sensitivity
DIR.	UP, DOWN	Upward or downward frequency change
DECAY	*1	Decay speed
OFFSET	0-100	Delay time offset
FB.GAIN	-99 to +99%	Feedback gain (plus values for normal-phase feedback, minus values for reverse-phase feedback)
LSH F	21.2 Hz-8.00 kHz	Low shelving filter frequency
LSH G	-12.0 to +12.0 dB	Low shelving filter gain
EQ F	100 Hz-8.00 kHz	EQ (peaking type) frequency
EQ G	-12.0 to +12.0 dB	EQ (peaking type) gain
EQ Q	10.0-0.10	EQ (peaking type) bandwidth
HSH F	50.0 Hz-16.0 kHz	High shelving filter frequency
HSH G	-12.0 to +12.0 dB	High shelving filter gain

*1. 6.0 ms-46.0 s (fs=44.1 kHz), 5.0 ms-42.3 s (fs=48 kHz)

■ DYNA.PHASER

Two input, two output dynamically controlled phaser.

Parameter	Range	Description
SOURCE	INPUT, MIDI	Control source: input signal or MIDI Note On velocity
SENSE	0-100	Sensitivity
DIR.	UP, DOWN	Upward or downward frequency change
DECAY	*1	Decay speed
OFFSET	0-100	Lowest phase-shifted frequency offset
FB.GAIN	-99 to +99%	Feedback gain (plus values for normal-phase feedback, minus values for reverse-phase feedback)
STAGE	2, 4, 6, 8, 10, 12, 14, 16	Number of phase shift stages
LSH F	21.2 Hz-8.00 kHz	Low shelving filter frequency
LSH G	-12.0 to +12.0 dB	Low shelving filter gain
HSH F	50.0 Hz-16.0 kHz	High shelving filter frequency
HSH G	-12.0 to +12.0 dB	High shelving filter gain

*1. 6.0 ms-46.0 s (fs=44.1 kHz), 5.0 ms-42.3 s (fs=48 kHz)

■ HQ.PITCH

One input, two output high-quality pitch shifter.

Parameter	Range	Description
PITCH	-12 to +12 semitones	Pitch shift
FINE	-50 to +50 cents	Pitch shift fine
DELAY	0.0-1000.0 ms	Delay time
FB. GAIN	-99 to +99%	Feedback gain (plus values for normal-phase feedback, minus values for reverse-phase feedback)
MODE	1-10	Pitch shift precision
SYNC	OFF/ON	Tempo parameter sync on/off
NOTE	*1	Used in conjunction with TEMPO to determine DELAY

*1.  (Maximum value depends on the tempo setting)

■ DUAL PITCH

Two input, two output pitch shifter.

Parameter	Range	Description
PITCH 1	-24 to +24 semitones	Channel #1 pitch shift
FINE 1	-50 to +50 cents	Channel #1 pitch shift fine
LEVEL 1	-100 to +100%	Channel #1 level (plus values for normal phase, minus values for reverse phase)
PAN 1	L63 to R63	Channel #1 pan
DELAY 1	0.0-1000.0 ms	Channel #1 delay time
FB. G 1	-99 to +99%	Channel #1 feedback gain (plus values for normal-phase feedback, minus values for reverse-phase feedback)
MODE	1-10	Pitch shift precision
PITCH 2	-24 to +24 semitones	Channel #2 pitch shift
FINE 2	-50 to +50 cents	Channel #2 pitch shift fine
LEVEL 2	-100 to +100%	Channel #2 level (plus values for normal phase, minus values for reverse phase)
PAN 2	L63 to R63	Channel #2 pan
DELAY 2	0.0-1000.0 ms	Channel #2 delay time
FB. G 2	-99 to +99%	Channel #2 feedback gain (plus values for normal-phase feedback, minus values for reverse-phase feedback)
SYNC	OFF/ON	Tempo parameter sync on/off
NOTE 1	*1	Used in conjunction with TEMPO to determine Channel #1 delay
NOTE 2	*1	Used in conjunction with TEMPO to determine Channel #2 delay

*1.  (Maximum value depends on the tempo setting)

■ TREMOLO

Two input, two output tremolo effect.

Parameter	Range	Description
FREQ.	0.05-40.00 Hz	Modulation speed
DEPTH	0-100%	Modulation depth
WAVE	Sine, Tri, Square	Modulation waveform
SYNC	OFF/ON	Tempo parameter sync on/off
NOTE	*1	Used in conjunction with TEMPO to determine FREQ
LSH F	21.2 Hz-8.00 kHz	Low shelving filter frequency
LSH G	-12.0 to +12.0 dB	Low shelving filter gain
EQ F	100 Hz-8.00 kHz	EQ (peaking type) frequency
EQ G	-12.0 to +12.0 dB	EQ (peaking type) gain
EQ Q	10.0-0.10	EQ (peaking type) bandwidth
HSH F	50.0 Hz-16.0 kHz	High shelving filter frequency
HSH G	-12.0 to +12.0 dB	High shelving filter gain

*1.  (Maximum value depends on the tempo setting)

AUTOPAN

Two input, two output autopanner.

Parameter	Range	Description
FREQ.	0.05-40.00 Hz	Modulation speed
DEPTH	0-100%	Modulation depth
DIR.	*1	Panning direction
WAVE	Sine, Tri, Square	Modulation waveform
SYNC	OFF/ON	Tempo parameter sync on/off
NOTE	*2	Used in conjunction with TEMPO to determine FREQ
LSH F	21.2 Hz-8.00 kHz	Low shelving filter frequency
LSH G	-12.0 to +12.0 dB	Low shelving filter gain
EQ F	100 Hz-8.00 kHz	EQ (peaking type) frequency
EQ G	-12.0 to +12.0 dB	EQ (peaking type) gain
EQ Q	10.0-0.10	EQ (peaking type) bandwidth
HSH F	50.0 Hz-16.0 kHz	High shelving filter frequency
HSH G	-12.0 to +12.0 dB	High shelving filter gain

*1. L↔R, L→R, L←R, Turn L, Turn R

*2. 

ROTARY

One input, two output rotary speaker simulator.

Parameter	Range	Description
ROTATE	STOP, START	Rotation stop, start
SPEED	SLOW, FAST	Rotation speed (see SLOW and FAST parameters)
SLOW	0.05-10.00 Hz	SLOW rotation speed
FAST	0.05-10.00 Hz	FAST rotation speed
DRIVE	0-100	Overdrive level
ACCEL	0-10	Acceleration at speed changes
LOW	0-100	Low-frequency filter
HIGH	0-100	High-frequency filter

RING MOD.

Two input, two output ring modulator.

Parameter	Range	Description
SOURCE	OSC, SELF	Modulation source: oscillator or input signal
OSC FREQ	0.0-5000.0 Hz	Oscillator frequency
FM FREQ.	0.05-40.00 Hz	Oscillator frequency modulation speed
FM DEPTH	0-100%	Oscillator frequency modulation depth
SYNC	OFF/ON	Tempo parameter sync on/off
FM NOTE	*1	Used in conjunction with TEMPO to determine FM FREQ

*1. 

MOD.FILTER

Two input, two output modulation filter.

Parameter	Range	Description
FREQ.	0.05-40.00 Hz	Modulation speed
DEPTH	0-100%	Modulation depth
PHASE	0.00-354.38 degrees	Left-channel modulation and right-channel modulation phase difference
TYPE	LPF, HPF, BPF	Filter type: low pass, high pass, band pass
OFFSET	0-100	Filter frequency offset
RESO.	0-20	Filter resonance
LEVEL	0-100	Output level
SYNC	OFF/ON	Tempo parameter sync on/off
NOTE	*1	Used in conjunction with TEMPO to determine FREQ

*1. 

DYNA.FILTER

Two input, two output dynamically controlled filter.

Parameter	Range	Description
SOURCE	INPUT, MIDI	Control source: input signal or MIDI Note On velocity
SENSE	0-100	Sensitivity
DIR.	UP, DOWN	Upward or downward frequency change
DECAY	*1	Filter frequency change decay speed
TYPE	LPF, HPF, BPF	Filter type: low pass, high pass, band pass
OFFSET	0-100	Filter frequency offset
RESO.	0-20	Filter resonance
LEVEL	0-100	Output level

*1. 6.0 ms-46.0 s (fs=44.1 kHz), 5.0 ms-42.3 s (fs=48 kHz)

■ REV+CHORUS

One input, two output reverb and chorus effects in parallel.

Parameter	Range	Description
REV TIME	0.3-99.0 s	Reverb time
INI. DLY	0.0-500.0 ms	Initial delay before reverb begins
HI. RATIO	0.1-1.0	High-frequency reverb time ratio
DIFF.	0-10	Diffusion (spread)
DENSITY	0-100%	Reverb density
REV/CHO	0-100%	Reverb and chorus balance (0% = all reverb, 100% = all chorus)
HPF	THRU, 21.2 Hz-8.00 kHz	High-pass filter cutoff frequency
LPF	50.0 Hz-16.0 kHz, THRU	Low-pass filter cutoff frequency
FREQ.	0.05-40.00 Hz	Modulation speed
AM DEPTH	0-100%	Amplitude modulation depth
PM DEPTH	0-100%	Pitch modulation depth
MOD. DLY	0.0-500.0 ms	Modulation delay time
WAVE	Sine, Tri	Modulation waveform
SYNC	OFF/ON	Tempo parameter sync on/off
NOTE	*1	Used in conjunction with TEMPO to determine FREQ

*1. 

■ REV→CHORUS

One input, two output reverb and chorus effects in series.

Parameter	Range	Description
REV TIME	0.3-99.0 s	Reverb time
INI. DLY	0.0-500.0 ms	Initial delay before reverb begins
HI. RATIO	0.1-1.0	High-frequency reverb time ratio
DIFF.	0-10	Diffusion (spread)
DENSITY	0-100%	Reverb density
REV.BAL	0-100%	Reverb and chorused reverb balance (0% = all chorused reverb, 100% = all reverb)
HPF	THRU, 21.2 Hz-8.00 kHz	High-pass filter cutoff frequency
LPF	50.0 Hz-16.0 kHz, THRU	Low-pass filter cutoff frequency
FREQ.	0.05-40.00 Hz	Modulation speed
AM DEPTH	0-100%	Amplitude modulation depth
PM DEPTH	0-100%	Pitch modulation depth
MOD. DLY	0.0-500.0 ms	Modulation delay time
WAVE	Sine, Tri	Modulation waveform
SYNC	OFF/ON	Tempo parameter sync on/off
NOTE	*1	Used in conjunction with TEMPO to determine FREQ

*1. 

■ REV+FLANGE

One input, two output reverb and flanger effects in parallel.

Parameter	Range	Description
REV TIME	0.3-99.0 s	Reverb time
INI. DLY	0.0-500.0 ms	Initial delay before reverb begins
HI. RATIO	0.1-1.0	High-frequency reverb time ratio
DIFF.	0-10	Diffusion (spread)
DENSITY	0-100%	Reverb density
REV/FLG	0-100%	Reverb and flange balance (0% = all reverb, 100% = all flange)
HPF	THRU, 21.2 Hz-8.00 kHz	High-pass filter cutoff frequency
LPF	50.0 Hz-16.0 kHz, THRU	Low-pass filter cutoff frequency
FREQ.	0.05-40.00 Hz	Modulation speed
DEPTH	0-100%	Modulation depth
MOD. DLY	0.0-500.0 ms	Modulation delay time
FB. GAIN	-99 to +99%	Feedback gain (plus values for normal-phase feedback, minus values for reverse-phase feedback)
WAVE	Sine, Tri	Modulation waveform
SYNC	OFF/ON	Tempo parameter sync on/off
NOTE	*1	Used in conjunction with TEMPO to determine FREQ

*1. 

■ REV→FLANGE

One input, two output reverb and flanger effects in series.

Parameter	Range	Description
REV TIME	0.3-99.0 s	Reverb time
INI. DLY	0.0-500.0 ms	Initial delay before reverb begins
HI. RATIO	0.1-1.0	High-frequency reverb time ratio
DIFF.	0-10	Diffusion (spread)
DENSITY	0-100%	Reverb density
REV.BAL	0-100%	Reverb and flanged reverb balance (0% = all flanged reverb, 100% = all reverb)
HPF	THRU, 21.2 Hz-8.00 kHz	High-pass filter cutoff frequency
LPF	50.0 Hz-16.0 kHz, THRU	Low-pass filter cutoff frequency
FREQ.	0.05-40.00 Hz	Modulation speed
DEPTH	0-100%	Modulation depth
MOD. DLY	0.0-500.0 ms	Modulation delay time
FB. GAIN	-99 to +99%	Feedback gain (plus values for normal-phase feedback, minus values for reverse-phase feedback)
WAVE	Sine, Tri	Modulation waveform
SYNC	OFF/ON	Tempo parameter sync on/off
NOTE	*1	Used in conjunction with TEMPO to determine FREQ

*1. 

■ REV+SYMPHO.

One input, two output reverb and symphonic effects in parallel.

Parameter	Range	Description
REV TIME	0.3-99.0 s	Reverb time
INI. DLY	0.0-500.0 ms	Initial delay before reverb begins
HI. RATIO	0.1-1.0	High-frequency reverb time ratio
DIFF.	0-10	Diffusion (spread)
DENSITY	0-100%	Reverb density
REV/SYM	0-100%	Reverb and symphonic balance (0% = all reverb, 100% = all symphonic)
HPF	THRU, 21.2 Hz-8.00 kHz	High-pass filter cutoff frequency
LPF	50.0 Hz-16.0 kHz, THRU	Low-pass filter cutoff frequency
FREQ.	0.05-40.00 Hz	Modulation speed
DEPTH	0-100%	Modulation depth
MOD. DLY	0.0-500.0 ms	Modulation delay time
WAVE	Sine, Tri	Modulation waveform
SYNC	OFF/ON	Tempo parameter sync on/off
NOTE	*1	Used in conjunction with TEMPO to determine FREQ

*1.

■ REV→SYMPHO.

One input, two output reverb and symphonic effects in series.

Parameter	Range	Description
REV TIME	0.3-99.0 s	Reverb time
INI. DLY	0.0-500.0 ms	Initial delay before reverb begins
HI. RATIO	0.1-1.0	High-frequency reverb time ratio
DIFF.	0-10	Diffusion (spread)
DENSITY	0-100%	Reverb density
REV.BAL	0-100%	Reverb and symphonic reverb balance (0% = all symphonic reverb, 100% = all reverb)
HPF	THRU, 21.2 Hz-8.00 kHz	High-pass filter cutoff frequency
LPF	50.0 Hz-16.0 kHz, THRU	Low-pass filter cutoff frequency
FREQ.	0.05-40.00 Hz	Modulation speed
DEPTH	0-100%	Modulation depth
MOD. DLY	0.0-500.0 ms	Modulation delay time
WAVE	Sine, Tri	Modulation waveform
SYNC	OFF/ON	Tempo parameter sync on/off
NOTE	*1	Used in conjunction with TEMPO to determine FREQ

*1.

■ REV→PAN

This is a 1-in/2-out series-connected reverb and auto-pan effect.

Parameter	Range	Description
REV TIME	0.3-99.0 s	Reverb time
INI. DLY	0.0-500.0 ms	Initial delay before reverb begins
HI. RATIO	0.1-1.0	High-frequency reverb time ratio
DIFF.	0-10	Diffusion (spread)
DENSITY	0-100%	Reverb density
REV.BAL	0-100%	Reverb and panned reverb balance (0% = all panned reverb, 100% = all reverb)
HPF	THRU, 21.2 Hz-8.00 kHz	High-pass filter cutoff frequency
LPF	50.0 Hz-16.0 kHz, THRU	Low-pass filter cutoff frequency
FREQ.	0.05-40.00 Hz	Modulation speed
DEPTH	0-100%	Modulation depth
DIR.	*1	Panning direction
WAVE	Sine, Tri, Square	Modulation waveform
SYNC	OFF/ON	Tempo parameter sync on/off
NOTE	*2	Used in conjunction with TEMPO to determine FREQ

*1. L↔R, L→R, L←R, Turn L, Turn R

*2.

■ DELAY+ER.

One input, two output delay and early reflections effects in parallel.

Parameter	Range	Description
DELAY L	0.0-1000.0 ms	Left channel delay time
DELAY R	0.0-1000.0 ms	Right channel delay time
FB. DLY	0.0-1000.0 ms	Feedback delay time
FB. GAIN	-99 to +99%	Feedback gain (plus values for normal-phase feedback, minus values for reverse-phase feedback)
HI. RATIO	0.1-1.0	High-frequency feedback ratio
DLY/ER	0-100%	Delay and early reflections balance (0% = all delay, 100% = all early reflections)
HPF	THRU, 21.2 Hz-8.00 kHz	High-pass filter cutoff frequency
LPF	50.0 Hz-16.0 kHz, THRU	Low-pass filter cutoff frequency
TYPE	S-Hall, L-Hall, Random, Revers, Plate, Spring	Type of early reflection simulation
ROOMSIZE	0.1-20.0	Reflection spacing
LIVENESS	0-10	Early reflections decay characteristics (0 = dead, 10 = live)
INI. DLY	0.0-500.0 ms	Initial delay before reverb begins
DIFF.	0-10	Diffusion (spread)
DENSITY	0-100%	Reflection density
ER NUM.	1-19	Number of early reflections
SYNC	OFF/ON	Tempo parameter sync on/off
NOTE L	*1	Used in conjunction with TEMPO to determine left channel DELAY
NOTE R	*1	Used in conjunction with TEMPO to determine right channel DELAY
NOTE FB	*1	Used in conjunction with TEMPO to determine feedback DELAY

*1. (Maximum value depends on the tempo setting)

■ DELAY→ER.

One input, two output delay and early reflections effects in series.

Parameter	Range	Description
DELAY L	0.0-1000.0 ms	Left channel delay time
DELAY R	0.0-1000.0 ms	Right channel delay time
FB. DLY	0.0-1000.0 ms	Feedback delay time
FB. GAIN	-99 to +99%	Feedback gain (plus values for normal-phase feedback, minus values for reverse-phase feedback)
HI. RATIO	0.1-1.0	High-frequency feedback ratio
DLY.BAL	0-100%	Delay and early reflected delay balance (0% = all early reflected delay, 100% = all delay)
HPF	THRU, 21.2 Hz-8.00 kHz	High-pass filter cutoff frequency
LPF	50.0 Hz-16.0 kHz, THRU	Low-pass filter cutoff frequency
TYPE	S-Hall, L-Hall, Random, Revers, Plate, Spring	Type of early reflection simulation
ROOMSIZE	0.1-20.0	Reflection spacing
LIVENESS	0-10	Early reflections decay characteristics (0 = dead, 10 = live)
INI. DLY	0.0-500.0 ms	Initial delay before reverb begins
DIFF.	0-10	Diffusion (spread)
DENSITY	0-100%	Reflection density
ER NUM.	1-19	Number of early reflections
SYNC	OFF/ON	Tempo parameter sync on/off
NOTE L	*1	Used in conjunction with TEMPO to determine left channel DELAY
NOTE R	*1	Used in conjunction with TEMPO to determine right channel DELAY
NOTE FB	*1	Used in conjunction with TEMPO to determine feedback DELAY

*1.  (Maximum value depends on the tempo setting)

■ DELAY+REV

One input, two output delay and reverb effects in parallel.

Parameter	Range	Description
DELAY L	0.0-1000.0 ms	Left channel delay time
DELAY R	0.0-1000.0 ms	Right channel delay time
FB. DLY	0.0-1000.0 ms	Feedback delay time
FB. GAIN	-99 to +99%	Feedback gain (plus values for normal-phase feedback, minus values for reverse-phase feedback)
DELAY HI	0.1-1.0	High-frequency feedback ratio
DLY/REV	0-100%	Delay and reverb balance (0% = all delay, 100% = all reverb)
HPF	THRU, 21.2 Hz-8.00 kHz	High-pass filter cutoff frequency
LPF	50.0 Hz-16.0 kHz, THRU	Low-pass filter cutoff frequency
REV TIME	0.3-99.0 s	Reverb time
INI. DLY	0.0-500.0 ms	Initial delay before reverb begins
REV HI	0.1-1.0	High-frequency reverb time ratio
DIFF.	0-10	Diffusion (spread)
DENSITY	0-100%	Reverb density
SYNC	OFF/ON	Tempo parameter sync on/off

Parameter	Range	Description
NOTE L	*1	Used in conjunction with TEMPO to determine left channel DELAY
NOTE R	*1	Used in conjunction with TEMPO to determine right channel DELAY
NOTE FB	*1	Used in conjunction with TEMPO to determine feedback DELAY

*1.  (Maximum value depends on the tempo setting)

■ DELAY→REV

One input, two output delay and reverb effects in series.

Parameter	Range	Description
DELAY L	0.0-1000.0 ms	Left channel delay time
DELAY R	0.0-1000.0 ms	Right channel delay time
FB. DLY	0.0-1000.0 ms	Feedback delay time
FB. GAIN	-99 to +99%	Feedback gain (plus values for normal-phase feedback, minus values for reverse-phase feedback)
DELAY HI	0.1-1.0	High-frequency feedback ratio
DLY.BAL	0-100%	Delay and delayed reverb balance (0% = all delayed reverb, 100% = all delay)
HPF	THRU, 21.2 Hz-8.00 kHz	High-pass filter cutoff frequency
LPF	50.0 Hz-16.0 kHz, THRU	Low-pass filter cutoff frequency
REV TIME	0.3-99.0 s	Reverb time
INI. DLY	0.0-500.0 ms	Initial delay before reverb begins
REV HI	0.1-1.0	High-frequency reverb time ratio
DIFF.	0-10	Diffusion (spread)
DENSITY	0-100%	Reverb density
SYNC	OFF/ON	Tempo parameter sync on/off
NOTE L	*1	Used in conjunction with TEMPO to determine left channel DELAY
NOTE R	*1	Used in conjunction with TEMPO to determine right channel DELAY
NOTE FB	*1	Used in conjunction with TEMPO to determine feedback DELAY

*1.  (Maximum value depends on the tempo setting)

■ DIST→DELAY

One input, two output distortion and delay effects in series.

Parameter	Range	Description
DST TYPE	DST1, DST2, OVD1, OVD2, CRUNCH	Distortion type (DST = distortion, OVD = overdrive)
DRIVE	0-100	Distortion drive
MASTER	0-100	Master volume
TONE	-10 to +10	Tone control
N. GATE	0-20	Noise reduction
SYNC	OFF/ON	Tempo parameter sync on/off
DLY.NOTE	*1	Used in conjunction with TEMPO to determine DELAY
MOD.NOTE	*2	Used in conjunction with TEMPO to determine FREQ
DELAY	0.0-2725.0 ms	Delay time
FB. GAIN	-99 to +99%	Feedback gain (plus values for normal-phase feedback, minus values for reverse-phase feedback)
HI. RATIO	0.1-1.0	High-frequency feedback ratio
FREQ.	0.05-40.00 Hz	Modulation speed
DEPTH	0-100%	Modulation depth
DLY.BAL	0-100%	Distortion and delay balance (0% = all distortion, 100% = all delayed distortion)

*1.  (Maximum value depends on the tempo setting)

*2. 

■ MULTI FILTER

Two input, two output 3-band multi-filter (24 dB/octave).

Parameter	Range	Description
TYPE 1	LPF, HPF, BPF	Filter 1 type: high pass, low pass, band pass
FREQ. 1	28.0 Hz-16.0 kHz	Filter 1 frequency
LEVEL 1	0-100	Filter 1 level
RESO. 1	0-20	Filter 1 resonance
TYPE 2	LPF, HPF, BPF	Filter 2 type: high pass, low pass, band pass
FREQ. 2	28.0 Hz-16.0 kHz	Filter 2 frequency
LEVEL 2	0-100	Filter 2 level
RESO. 2	0-20	Filter 2 resonance
TYPE 3	LPF, HPF, BPF	Filter 3 type: high pass, low pass, band pass
FREQ. 3	28.0 Hz-16.0 kHz	Filter 3 frequency
LEVEL 3	0-100	Filter 3 level
RESO. 3	0-20	Filter 3 resonance

■ FREEZE

One input, two output basic sampler.

Parameter	Range	Description
REC MODE	MANUAL, INPUT	In MANUAL mode, recording is started by pressing the REC and PLAY buttons. In INPUT mode, Record-Ready mode is engaged by pressing the REC button, and actual recording is triggered by the input signal.
REC DLY	-1000 to +1000 ms	Recording delay. For plus values, recording starts after the trigger is received. For minus values, recording starts before the trigger is received.
PLY MODE	MOMENT, CONTI., INPUT	In MOMENT mode, the sample plays only while the PLAY button is pressed. In CONT mode, playback continues once the PLAY button has been pressed. The number of times the sample plays is set using the LOOP NUM parameter. In INPUT mode, playback is triggered by the input signal.
TRG LVL	-60 to 0 dB	Input trigger level (i.e., the signal level required to trigger recording or playback)
TRG MASK	0-1000 ms	Once playback has been triggered, subsequent triggers are ignored for the duration of the TRG MASK time.
START	*1	Playback start point in milliseconds
END	*1	Playback end point in milliseconds
LOOP	*1	Loop start point in milliseconds
LOOP NUM	0-100	Number of times the sample plays
PITCH	-12 to +12 semitones	Playback pitch shift
FINE	-50 to +50 cents	Playback pitch shift fine
MIDI TRG	OFF, C1-C6, ALL	The PLAY button can be triggered by using MIDI Note on/off messages.
START [SAMPLE]	0-131000	Playback start point in samples
END [SAMPLE]	0-131000	Playback end point in samples
LOOP [SAMPLE]	0-131000	Loop start point in samples

*1. 0.0-5941.0 ms (fs=44.1 kHz), 0.0 ms-5458.3 ms (fs=48 kHz)

■ DISTORTION

One input, two output distortion effect.

Parameter	Range	Description
DST TYPE	DST1, DST2, OVD1, OVD2, CRUNCH	Distortion type (DST = distortion, OVD = overdrive)
DRIVE	0-100	Distortion drive
MASTER	0-100	Master volume
TONE	-10 to +10	Tone control
N. GATE	0-20	Noise reduction

AMP SIMULATE

One input, two output guitar amp simulator.

Parameter	Range	Description
AMP TYPE	*1	Guitar amp simulation type
DST TYPE	DST1, DST2, OVD1, OVD2, CRUNCH	Distortion type (DST = distortion, OVD = overdrive)
DRIVE	0-100	Distortion drive
MASTER	0-100	Master volume
BASS	0-100	Bass tone control
MIDDLE	0-100	Middle tone control
TREBLE	0-100	High tone control
N. GATE	0-20	Noise reduction
CAB DEP	0-100%	Speaker cabinet simulation depth
EQ F	100 Hz-8.00 kHz	EQ (peaking type) frequency
EQ G	-12.0 to +12.0 dB	EQ (peaking type) gain
EQ Q	10.0-0.10	EQ (peaking type) bandwidth

*1. STK-M1, STK-M2, THRASH, MIDBST, CMB-PG, CMB-VR, CMB-DX, CMB-TW, MINI, FLAT

COMP276

This effect emulates the characteristics of analog compressors that are widely used in recording studios. It produces a thick, strong frame sound suitable for drums and bass. You can control two monaural channels independently.

Parameter	Range	Description
INPUT 1	-180 to 0 dB	Adjusts the CH1 input level
OUTPUT 1	-180 to 0 dB	Adjusts the CH1 output gain
RATIO 1	2:1, 4:1, 8:1, 12:1, 20:1	Ratio for CH1 compressor
ATTACK 1	0.022-50.4 ms	Attack time of CH1 compressor
RELEASE 1	10.88-544.22 ms	Release time of CH1 compressor
MAKE UP1	OFF, ON	Automatically corrects output gain reduction when CH1 compressor is applied
SIDEHPF1	OFF, ON	When the HPF in the side chain of the CH1 compressor is turned on, the compression applied to the low range will be weakened, thus emphasizing the low range.
INPUT 2	-180 to 0 dB	Adjusts the CH2 input level
OUTPUT 2	-180 to 0 dB	Adjusts the CH2 output gain
RATIO 2	2:1, 4:1, 8:1, 12:1, 20:1	Ratio of CH2 compressor
ATTACK 2	0.022-50.4 ms	Attack time of CH2 compressor
RELEASE 2	10.88-544.22 ms	Release time of CH2 compressor
MAKE UP2	OFF, ON	Automatically corrects output gain reduction when the CH2 compressor is applied
SIDEHPF2	OFF, ON	When the HPF in the side chain of the CH2 compressor is turned on, the compression applied to the low range will be weakened, thus emphasizing the low range.

COMP276S

This effect emulates the characteristics of analog compressors that are widely used in recording studios. It produces a thick, strong frame sound suitable for drums and bass. You can link and control the L and R channel parameters.

Parameter	Range	Description
INPUT	-180 to 0 dB	Adjusts the input level
OUTPUT	-180 to 0 dB	Adjusts the output gain
RATIO	1:2, 4:1, 8:1, 12:1, 20:1	Ratio of the compressor
ATTACK	0.022-50.4 ms	Attack time of the compressor
RELEASE	10.88-544.22 ms	Release time of the compressor
MAKE UP	OFF, ON	Automatically corrects output gain reduction when the compressor is applied
SIDE HPF	OFF, ON	When the HPF in the side chain of the compressor is turned on, the compression applied to the low range will be weakened, thus emphasizing the low range.

COMP260

This effect emulates the characteristics of mid 70's compressors/limiters that are the standard for live SR. You can control two monaural channels independently. You can also link several parameters via stereo links.

Parameter	Range	Description
THRE.1	-60 to 0.0 dB	Threshold of CH compressor
KNEE1	SOFT, MEDIUM, HARD	Knee of CH1 compressor
ATTACK1	0.01-80.0 ms	Attack time of CH1 compressor
RELEASE1	6.2-999 ms	Release time of CH1 compressor
RATIO1	1.0-500, ∞	Ratio for CH1 compressor
OUTPUT1	-20 to 40 dB	Adjusts the CH1 output gain
THRE.2	-60 to 0.0 dB	Threshold of CH2 compressor
KNEE2	SOFT, MEDIUM, HARD	Knee of CH2 compressor
ATTACK2	0.01-80.0 ms	Attack time of CH2 compressor
RELEASE2	6.2-999 ms	Release time of CH2 compressor
RATIO2	1.0-500, ∞	Ratio of CH2 compressor
OUTPUT2	-20 to 40 dB	Adjusts the CH2 output gain
ST LINK	OFF, ON	Links CH1 and CH2 as a stereo pair. THRE., KNEE, ATTACK, RELEASE, and RATIO parameters are linked; OUTPUT parameter is not linked

COMP260S

This effect emulates the characteristics of mid 70's compressors/limiters that are the standard for live SR. You can link and control the L and R channel parameters.

Parameter	Range	Description
THRE.	-60 to 0.0 dB	Threshold of the compressor
KNEE	SOFT, MEDIUM, HARD	Knee of the compressor
ATTACK	0.01-80.0 ms	Attack time of the compressor
RELEASE	6.2-999 ms	Release time of the compressor
RATIO	1.0-500, ∞	Ratio of the compressor
OUTPUT	-20 to 40 dB	Adjusts the output gain

■ EQUALIZER601

This effect emulates the characteristics of 70's analog equalizers. Re-creating the distortion of typical analog circuits will add drive to the sound.

Parameter	Range	Description
LO TYPE	HPF-2/1, LSH-1/2	Type of EQ1
LO F	16.0 Hz to 20.0 kHz	Cut-off frequency of EQ1
LO G	-18.0 to +18.0 dB	Gain of EQ1
MID1 Q	0.50-16.0	Q of EQ2
MID1 F	16.0 Hz to 20.0 kHz	Center frequency of EQ2
MID1 G	-18.0 to +18.0 dB	Gain of EQ2
MID2 Q	0.50-16.0	Q of EQ3
MID2 F	16.0 Hz to 20.0 kHz	Center frequency of EQ3
MID2 G	-18.0 to +18.0 dB	Gain of EQ3
INPUT	-18.0 to +18.0 dB	Input gain
OUTPUT	-18.0 to +18.0 dB	Output gain
MID3 Q	0.50-16.0	Q of EQ4
MID3 F	16.0 Hz to 20.0 kHz	Center frequency of EQ4
MID3 G	-18.0 to +18.0 dB	Gain of EQ4
MID4 Q	0.50-16.0	Q of EQ5
MID4 F	16.0 Hz to 20.0 kHz	Center frequency of EQ5
MID4 G	-18.0 to +18.0 dB	Gain of EQ5
HI TYPE	LPF-2/1, HSH-1/2	Type of EQ6
HI F	16.0 Hz to 20.0 kHz *1	Cut-off frequency of EQ6
HI G	-18.0 to +18.0 dB	Gain of EQ6
LO SW	OFF, ON	Switches EQ1 on/off
MID1 SW	OFF, ON	Switches EQ2 on/off
MID2 SW	OFF, ON	Switches EQ3 on/off
MID3 SW	OFF, ON	Switches EQ4 on/off
MID4 SW	OFF, ON	Switches EQ5 on/off
HI SW	OFF, ON	Switches EQ6 on/off
TYPE	CLEAN, DRIVE	Selects the equalizer type. The CLEAN equalizer provides non-distorted, clear, typical digital sound, emulating variations in frequency response in the analog circuits. The DRIVE equalizer provides distorted, driven sound that enhances analog flavor, emulating changes in frequency response in the analog circuits.

*1. 16.0 Hz to 20.0 kHz (LPF-1, LPF-2), 1.0 kHz to 20.0 kHz (HSH-1, HSH-2)

■ OPENDECK

It emulates the tape compression created by two open reel tape recorders (a recording deck and a playback deck). You can change the sound quality by adjusting various elements, such as the deck type, tape quality, playback speed, etc.

Parameter	Range	Description
REC DEC	Swss70, Swss78, Swss85, Amer70	Selects the recording deck type
REC LVL	-96.0 to +18.0 dB	Adjusts the input level of the recording deck. As you raise the level, tape compression is generated, which narrows the dynamic range and distorts the sound.
REC HI	-6.0 to +6.0 dB	Adjusts the high range gain of the recording deck
REC BIAS	-1.00 to +1.00	Adjusts the bias of the recording deck
REPR DEC	Swss70, Swss78, Swss85, Amer70	Selects the playback deck type
REPR LVL	-96.0 to +18.0 dB	Adjusts the output level of the playback deck
REPR HI	-6.0 to +6.0 dB	Adjusts the high range gain of the playback deck
REPR LO	-6.0 to +6.0 dB	Adjusts the low range gain of the playback deck
MAKE UP	Off, On	When you adjust the REC LVL, the REPR LVL reflects the change, maintaining the relative output level. You can change the amount of distortion without changing the output level.
TP SPEED	15ips, 30ips	Selects the tape speed
TP KIND	Old, New	Selects the tape type

■ M.BAND DYNA.

Two input, two output 3-band dynamically controlled processor, with individual solo and gain reduction metering for each band.

Parameter	Range	Description
L-M XOVER	21.2 Hz-8.00 kHz	Crossover frequency between the low and mid bands
M-H XOVER	21.2 Hz-8.00 kHz	Crossover frequency between the mid and high bands
SLOPE	-6 dB, -12 dB	Filter slope
LOW GAIN	-12.0 dB to +12.0 dB	Low band gain
MID GAIN	-12.0 dB to +12.0 dB	Mid band gain
HI. GAIN	-12.0 dB to +12.0 dB	High band gain
TOTAL	-72.0 dB to +12.0 dB	Overall gain
CEILING	-6.0 dB to 0.0 dB, OFF	Restricts the output so that it will not exceed the specified level
CMP.THRE	-24.0 dB to 0.0 dB	Threshold of the compressor
CMP.RAT	1:1 to 20:1	Ratio of the compressor
CMP.ATK	0-120 ms	Attack time of the compressor
CMP.REL	*1	Release time of the compressor
CMP.KNEE	0-5	Knee of the compressor
CMP.BYP	OFF/ON	Bypasses the compressor
EXP.THRE	-54.0 dB to -24.0 dB	Threshold of the expander
EXP.RAT	1:1 to 5:1	Ratio of the expander
EXP.REL	*1	Release time of the expander
EXP.BYP	OFF/ON	Bypasses the expander
LIM.THRE	-12.0 dB to 0.0 dB	Threshold of the limiter

Parameter	Range	Description
LIM.ATK	0-120 ms	Attack time of the limiter
LIM.REL	*1	Release time of the limiter
LIM.KNEE	0-5	Knee of the limiter
LIM.BYP	OFF/ON	Bypasses the limiter
PRESENCE	-10 to +10	Positive (+) values lower the threshold of the high band and raise the threshold of the low band. Negative (-) values do the opposite. If this is set to 0, the high, mid, and low bands will be affected in the same way.
LOOKUP	0.0-100.0 ms	Lookup delay
MAKE UP	OFF/ON	Automatically adjusts the output level

*1. 6.0 ms-46.0 s (fs=44.1 kHz), 5.0 ms-42.3 s (fs=48 kHz)

■ M.BAND COMP

Two input, two output 3-band compressor, with individual solo and gain reduction metering for each band.

Parameter	Range	Description
L-M XOVER	21.2 Hz-8.00 kHz	Crossover frequency between the low and mid bands
M-H XOVER	21.2 Hz-8.00 kHz	Crossover frequency between the mid and high bands
SLOPE	-6 dB, -12 dB	Filter slope
LOW GAIN	-12.0 dB to +12.0 dB	Low band gain
MID GAIN	-12.0 dB to +12.0 dB	Mid band gain
HI. GAIN	-12.0 dB to +12.0 dB	High band gain
TOTAL	-72.0 dB to +12.0 dB	Overall gain
CEILING	-6.0 dB to 0.0 dB, OFF	Restricts the output so that it will not exceed the specified level
LOW THRE	-54.0 dB to 0.0 dB	Threshold of the low band compressor
LOW RAT	1:1 to 20:1	Ratio of the low band compressor
LOW ATK	0-120 ms	Attack time of the low band compressor
LOW REL	*1	Release time of the low band compressor
LOW KNEE	0-5	Knee of the low band compressor
LOW BYP	OFF/ON	Bypasses the low band compressor
MID THRE	-54.0 dB to 0.0 dB	Threshold of the mid band compressor
MID RAT	1:1 to 20:1	Ratio of the mid band compressor
MID ATK	0-120 ms	Attack time of the mid band compressor
MID REL	*1	Release time of the mid band compressor
MID KNEE	0-5	Knee of the mid band compressor
MID BYP	OFF/ON	Bypasses the mid band compressor
HI. THRE	-54.0 dB to 0.0 dB	Threshold of the high band compressor
HI. RAT	1:1 to 20:1	Ratio of the high band compressor
HI. ATK	0-120 ms	Attack time of the high band compressor
HI. REL	*1	Release time of the high band compressor
HI. KNEE	0-5	Knee of the high band compressor
HI. BYP	OFF/ON	Bypasses the high band compressor
LOOKUP	0.0-100.0 ms	Lookup delay
MAKE UP	OFF/ON	Automatically adjusts the output level

*1. 6.0 ms-46.0 s (fs=44.1 kHz), 5.0 ms-42.3 s (fs=48 kHz)

Premium Rack Processor Parameters

■ Portico5033

This models an analog 5-band EQ made by the RND company.

Parameter	Range	Description
ALL BYPASS	OFF, ON	Turns bypass on/off for the EQ. Even in the bypassed state, the signal will pass through the input/output transformers and the amp circuit.
TRIM	-12.0 to 12.0 dB	Input gain
LF FREQ	30.00 to 300.0 Hz	Center frequency of the LF band
LF GAIN	-12.0 to 12.0 dB	Gain of the LF band
LMF IN	OFF, ON	Switches the LMF band on/off
LMF Q	0.70 to 5.00	Q of the LMF band
LMF FREQ	50.00 to 400.0 Hz	Center frequency of the LMF band
LMF GAIN	-12.0 to 12.0 dB	Gain of the LMF band
MF IN	OFF, ON	Switches the MF band on/off
MF Q	0.70 to 5.00	Q of the MF band
MF FREQ	330.0 to 2500 Hz	Center frequency of the MF band
MF GAIN	-12.0 to 12.0 dB	Gain of the MF band
HMF IN	OFF, ON	Switches the HMF band on/off
HMF Q	0.70 to 5.00	Q of the HMF band
HMF FREQ	1.80k to 16.0k Hz	Center frequency of the HMF band
HMF GAIN	-12.0 to 12.0 dB	Gain of the HMF band
LF/HF IN	OFF, ON	Switches the LF/HF bands on/off
HF FREQ	2.50k to 25.0k Hz	Center frequency of the HF band
HF GAIN	-12.0 to 12.0 dB	Gain of the HF band

■ Portico5043

This models an analog compressor/limiter made by the RND company.

Parameter	Range	Description
IN	OFF, ON	Turns bypass on/off for the compressor. When bypassed, the button will be unlit. However even in the bypassed state, the signal will pass through the input/output transformers and the amp circuit.
FB	OFF, ON	Switches between feed-forward type and feed-back type
THRESHOLD	-50.0 to 0.0 dB	Threshold level
RATIO	1.10 : 1 to 28.9 : 1, LIMIT	Compression ratio
ATTACK	20 to 75 ms	Attack time
RELEASE	100 ms to 2.50 sec	Release time
GAIN	-6.0 to 20.0 dB	Output level

U76

This models a well-known vintage compressor/limiter used in a wide range of situations.

Parameter	Range	Description
INPUT	-96.0 to 0.0 dB	Input level
OUTPUT	-96.0 to 0.0 dB	Output level
ATTACK	5.50 to 0.10 ms	Attack time of the compressor. Turning this all the way to the right produces the fastest attack.
RELEASE	1100.0 to 56.4 ms	Release time of the compressor. Turning this all the way to the right produces the fastest release.
RATIO	ALL, 4, 8, 12, 20	Switches the compression ratio. Pressing ALL produces the strongest effect.
METER	OFF, +4, +8, GR	Switches the meter display

Opt-2A

This processor emulates a well-known vintage model of vacuum tube opto compressor.

Parameter	Range	Description
GAIN	-56.0 dB to 40.0 dB	Output level
PEAK REDUCTION	-48.0 dB to 48.0 dB	Amount of gain reduction
RATIO	2.00 to 10.00	Compression ratio
METER SELECT	OUTPUT+10, GAIN REDUCTION, OUTPUT+4	Switches the meter display

EQ-1A

This processor emulates a vintage EQ that's considered a classic example of a passive EQ.

Parameter	Range	Description
LOW FREQUENCY	20, 30, 60, 100 Hz	Frequency range of the low range filter
(LOW) BOOST	0.0 to 10.0	Boost amount of the low range filter
(LOW) ATTEN	0.0 to 10.0	Attenuation amount of the low range filter
HIGH FREQUENCY	3k, 4k, 5k, 8k, 10k, 12k, 16k Hz	Frequency range of the high range filter
(HIGH) BOOST	0.0 to 10.0	Boost amount of the high range filter
(HIGH) BAND WIDTH	0.0 to 10.0	Band width of the high range filter
(HIGH) ATTEN SEL	5k, 10k, 20k Hz	Frequency range attenuated by the high range filter
(HIGH) ATTEN	0.0 to 10.0	Attenuation amount of the high range filter
IN	OFF, ON	Turns the processor on/off. If this is off, the filter section will be bypassed, but the signal will pass through the input/output transformers and the amp circuit.

Dynamic EQ

This is a newly developed equalizer that dynamically changes the EQ gain in response to the input signal, controlling the amount of EQ cut or boost in a way similar to a compressor or expander.

Parameter	Range	Description
BAND ON/OFF	OFF, ON	Turns the corresponding band on/off
SIDECHAIN CUE	OFF, ON	If this is on, the sidechain signal that controls the dynamics will be sent to the CUE bus for monitoring.
SIDECHAIN LISTEN	OFF, ON	If this is on, the sidechain signal that is linked to the dynamics will be output to the bus (such as the STEREO bus or a MIX/MATRIX bus) to which the inserted channel is being sent.
FILTER TYPE	Low Shelf, Bell, Hi Shelf	Switches the type of equalizer and sidechain filter
FREQUENCY	20.0 to 20.0k Hz	Frequency controlled by the equalizer and sidechain filter
Q	15.0 to 0.50	Q of the equalizer and sidechain filter
THRESHOLD	-80.0 to 10.0 dB	Threshold value at which processing begins to apply
RATIO	∞ : 1 to 1 : 1.50	Sets the boost/cut ratio relative to the input signal
MODE	BELOW, ABOVE	Specifies whether the processor will operate when the sidechain signal exceeds the threshold setting (ABOVE) or when it falls below the threshold setting (BELOW)
ATTACK/RELEASE	FAST, SLOW, AUTO	Attack time/release time for when compression or boost is applied

Buss Comp 369

Parameter	Range	Description
INPUT ADJUST	-15.0 to +15.0dB	Input gain. However, the output gain is also linked so that there is no change in the pass-through volume. For example, if INPUT ADJUST is +5dB, the input gain is +5dB and the output gain is -5dB.
LINK	ON, OFF	Stereo link function (STEREO only)
METER	IN, GR, OUT	Meter switch (STEREO only)
VU	IN, OUT	Meter switch (DUAL only)
COMP IN	ON, OFF	Compressor on/off
COMP RATIO	1.5:1, 2:1, 3:1, 4:1, 6:1	Ratio of the compressor
COMP GAIN	0.0 to +20.0dB	Compressor gain
COMP RECOVERY	100ms, 400ms, 800ms, 1500ms, a1, a2	Compressor release. The release times for a1 (auto 1) and a2 (auto 2) change automatically. a1: Changes automatically between 100 ms and 2 sec. a2: Changes automatically between 50 ms and 5 sec.
COMP THRESHOLD	-40 to -5dBFS	Threshold of the compressor
LIMIT IN	ON, OFF	Limiter on/off
LIMIT ATTACK	FAST, SLOW	Attack time of the limiter FAST: 2 ms, SLOW: 4 ms
LIMIT RECOVERY	50ms, 100ms, 200ms, 800ms, a1, a2	Limiter release. The release times for a1 (auto 1) and a2 (auto 2) change automatically. a1: Changes automatically between 100 ms and 2 sec. a2: Changes automatically between 50 ms and 5 sec.
LIMIT THRESHOLD	-16 to -5 dBFS	Threshold of the limiter

MBC4

Parameter	Range	Description
LOW CROSSOVER	20 to 500Hz	Crossover frequency between the low and low mid bands
MID CROSSOVER	80 to 10kHz	Crossover frequency between the low mid and high mid bands
HIGH CROSSOVER	1k to 15kHz	Crossover frequency between the low high mid and high bands
LOW GAIN	-18.0dB to 12.0dB	Low band gain
LOW THRESHOLD	-80.0dB to 0.0dB	Threshold of low band
LOW RATIO	1.0:1 to 20.0:1	Ratio of low band
LOW ATTACK	0.1 to 120ms	Attack time of low band
LOW RELEASE	5 to 1000ms	Release time of low band
LOW COMP IN	ON, OFF	Switches the compressor of low band on/off
LOW CUE ON	ON, OFF	If this is on, the low band signal will be sent to the CUE bus for monitoring.
LOW MID GAIN	-18.0dB to 12.0dB	Low mid band gain
LOW MID THRESHOLD	-80.0dB to 0.0dB	Threshold of low mid band
LOW MID RATIO	1.0:1 to 20.0:1	Ratio of low mid band
LOW MID ATTACK	0.1ms to 120ms	Attack time of low mid band
LOW MID RELEASE	5ms to 1000ms	Release time of low mid band
LOW MID COMP IN	ON, OFF	Switches the compressor of low mid band on/off
LOW MID CUE ON	ON, OFF	If this is on, the low mid band signal will be sent to the CUE bus for monitoring.
HIGH MID GAIN	-18.0dB to 12.0dB	High mid band gain
HIGH MID THRESHOLD	-80.0dB to 0.0dB	Threshold of high mid band
HIGH MID RATIO	1.0:1 to 20.0:1	Ratio of high mid band
HIGH MID ATTACK	0.1ms to 120ms	Attack time of high mid band
HIGH MID RELEASE	5ms to 1000ms	Release time of high mid band
HIGH MID COMP IN	ON, OFF	Switches the compressor of high mid band on/off
HIGH MID CUE ON	ON, OFF	If this is on, the high mid band signal will be sent to the CUE bus for monitoring.
HIGH GAIN	-18.0dB to 12.0dB	High band gain
HIGH THRESHOLD	-80.0dB to 0.0dB	Threshold of high band
HIGH RATIO	1.0:1 to 20.0:1	Ratio of high band
HIGH ATTACK	0.1ms to 120ms	Attack time of high band
HIGH RELEASE	5ms to 1000ms	Release time of high band
HIGH COMP IN	ON, OFF	Switches the compressor of high band on/off
HIGH CUE ON	ON, OFF	If this is on, the high band signal will be sent to the CUE bus for monitoring.

Parameter	Range	Description
MASTER GAIN	-18.0dB to 12.0dB	Master gain
KNEE	HARD, 1, 2, 3, SOFT	Knee of compressor
FLAVOUR	VCA, OPTO	Compressor type
HARMONICS	ON, OFF	Switches the harmonics on/off
LINK GAIN	-	Links and controls the gain of the four bands
LINK THRESHOLD	-	Links and controls the threshold of the four bands
LINK RATIO	-	Links and controls the ratio of the four bands
LINK ATTACK	-	Links and controls the attack time of the four bands
LINK RELEASE	-	Links and controls the release time of the four bands

Automixer Parameters

Parameter	Range	Description
Group	a, b, c	Channel control field group
Override	OFF, ON	Turns on/off overriding of the channel control field
ChMode	man, auto, mute	Channel control field mode (man/auto/mute)
ChModePreset	man, auto, mute	Preset setting of the channel control field
Weight	-100 to 15	Relative sensitivity among input channels in the channel control field
MeterType	gain, input, output	Meter type of the master field
MasterOverride	OFF, ON	Turns on/off overriding of the master field
MasterMute	OFF, ON	Turns on/off the mute setting of the master field
Gain	0 to 127	Automixer gain displayed for each channel when the meter button of the master field is set to "gain"
InputLevel	0 to 127	Input level displayed for each channel when the meter button of the master field is set to "input"
OutputLevel	0 to 127	Output level displayed for each channel when the meter button of the master field is set to "output"
PostWeightingFilter	0 to 127	Level indicator of the channel control field

Parameters That Can Be Assigned to Control Changes

Mode	Parameter 1	Parameter 2
NO ASSIGN	—	—
BALANCE	OUTPUT	MIX 1-MIX 24 MATRIX 1-MATRIX 8 STEREO L-STEREO R
CH ON	INPUT	CH 1-CH 72*1 STIN1L-STIN8R
	OUTPUT	MIX 1-MIX 24 MATRIX 1-MATRIX 8 STEREO L-MONO(C)
CUE	OUTPUT	—
	CUE MODE	—
	SURROUND CUE MODE	—
	FADER CUE RELEASE ON	—
	INPUT CUE POINT	—
	DCA CUE POINT	—
	OUTPUT CUE POINT	—
	DCA UNITY	—
	OUTPUT LEVEL H	—
	OUTPUT LEVEL L	—
	ACTIVE CUE	—
	CLEAR CUE	—
	SPECIFIC CH	CH 1-CH 72*1 STIN1L-STIN8R MIX 1-MIX 24 MATRIX 1-MATRIX 8 STEREO L-MONO(C) DCA 1-DCA16
DCA	ON	DCA 1-DCA 16
	FADER H	
	FADER L	
DIRECT OUT	ON	CH 1-CH 72*1
EFFECT	BYPASS	RACK1-8
	MIX BALANCE	
	PARAM 1 H - PARAM 32 L	
FADER H	INPUT	CH 1-CH 72*1 STIN1L-STIN8R
	OUTPUT	MIX 1-MIX 24 MATRIX 1-MATRIX 8 STEREO L-MONO(C)
FADER L	INPUT	CH 1-CH 72*1 STIN1L-STIN8R
	OUTPUT	MIX 1-MIX 24 MATRIX 1-MATRIX 8 STEREO L-MONO(C)
GEQ	ON A	GEQ RACK1-GEQ RACK16 EFFECT RACK1- EFFECT RACK8
	ON B	
	GAIN 1A-GAIN 31A	
	GAIN 1B-GAIN 31B	

Mode	Parameter 1	Parameter 2
INPUT ATT	INPUT	CH 1-CH 72*1 STIN1L-STIN8R
INPUT DYNAMICS1	ON	CH 1-CH 72*1 STIN1L-STIN8R
	ATTACK	
	THRESHOLD	
	RANGE	
	HOLD H	
	HOLD L	
	DECAY/RELEASE H	
	DECAY/RELEASE L	
	RATIO	
	KNEE	
	GAIN H	
GAIN L		
INPUT DYNAMICS2	ON	CH 1-CH 72*1 STIN1L-STIN8R
	ATTACK	
	THRESHOLD	
	RELEASE H	
	RELEASE L	
	RATIO/TYPE	
	GAIN H	
	GAIN L/Q	
	KNEE/WIDTH	
	FILTER FREQ	
INPUT EQ	ON	CH 1-CH 72*1 STIN1L-STIN8R
	LOW Q	
	LOW FREQ	
	LOW GAIN	
	LOW MID Q	
	LOW MID FREQ	
	LOW MID GAIN	
	HIGH MID Q	
	HIGH MID FREQ	
	HIGH MID GAIN	
	HIGH Q	
	HIGH FREQ	
	HIGH GAIN	
	LPF ON	
LOW TYPE		
HIGH TYPE		
INPUT HPF	ON	CH 1-CH 72*1 STIN1L-STIN8R
	FREQ	
INSERT	INPUT	CH 1-CH 72*1
	OUTPUT	MIX 1-MIX 24 MATRIX 1-MATRIX 8 STEREO L-MONO(C)

Mode	Parameter 1	Parameter 2	
LCR	ON	CH 1-CH 72*1 STIN1L-STIN8R	
	CSR	MIX 1-MIX 24	
MIX/MATRIX SEND	MIX 1 ON - MIX24 ON	CH 1-CH 72*1 STIN1L-STIN8R	
	MATRIX 1 ON - MATRIX 8 ON		
	MIX 1 POINT - MIX 24 POINT		
	MATRIX 1 POINT - MATRIX 8 POINT		
	MIX 1 H - MIX24H		
	MATRIX1 H - MATRIX8 H		
	MIX 1 L - MIX24L		
	MATRIX1 L - MATRIX8 L		
	MIX 1/2 PAN - MIX 23/24 PAN		
	MATRIX1/2 PAN - MATRIX7/8 PAN		
MIX TO MATRIX	MATRIX 1 POINT - MATRIX 8 POINT	MIX 1-MIX 24	
	MATRIX 1 ON - MATRIX 8 ON		
	MATRIX 1 LEVEL H - MATRIX 8 LEVEL H		
	MATRIX 1 LEVEL L - MATRIX 8 LEVEL L		
MIX TO STEREO	TO STEREO ON	MIX 1-MIX 24	
	TO MONO ON		
	PAN		
MONITOR	OUTPUT	—	
	SOURCE SELECT	—	
	DEFINE ASSIGN	MIX 1-MIX 24 MATRIX 1-MATRIX 8 STEREO L-MONO(C) OMNI 1-2-OMNI 7-8 PB OUT	
	DIMMER ON	—	
	PHONES LEVEL LINK		
	CUE INTERRUPTION		
	MONO MONITOR		
	MONITOR FADER H		
	MONITOR FADER L		
	DELAY AUTO BYPASS		
	DELAY ON		
	MUTE MASTER		ON
	OUTPUT ATT	OUTPUT	MIX1-MIX24 MATRIX1-MATRIX8 STEREO L-MONO(C)
OUTPUT DYNAMICS1	ON	MIX 1-MIX 24 MATRIX 1-MATRIX 8 STEREO L-MONO(C)	
	ATTACK		
	THRESHOLD		
	RELEASE H		
	RELEASE L		
	RATIO		
	GAIN H		
	GAIN L		
KNEE/WIDTH			

Mode	Parameter 1	Parameter 2
OUTPUT EQ	ON	MIX 1-MIX 24 MATRIX 1-MATRIX 8 STEREO L-MONO(C)
	LOW Q	
	LOW FREQ	
	LOW GAIN	
	LOW MID Q	
	LOW MID FREQ	
	LOW MID GAIN	
	HIGH MID Q	
	HIGH MID FREQ	
	HIGH MID GAIN	
	HIGH Q	
	HIGH FREQ	
	HIGH GAIN	
	LOW TYPE	
	HIGH TYPE	
	LOW HPF ON	
	HIGH LPF ON	
PAN/BALANCE	INPUT	CH 1-CH 72*1 STIN1L-STIN8R
PEQ	A/B LINK	GEQ RACK 1A-16B EFFECT RACK 1A-8B
	ON	
	BAND1 BYPASS	
	BAND1 GAIN H	
	BAND1 GAIN L	
	BAND1 FREQ	
	BAND1 Q	
	BAND2 BYPASS	
	BAND2 GAIN H	
	BAND2 GAIN L	
	BAND2 FREQ	
	BAND2 Q	
	BAND3 BYPASS	
	BAND3 GAIN H	
	BAND3 GAIN L	
	BAND3 FREQ	
	BAND3 Q	
BAND4 BYPASS		
BAND4 GAIN H		

Mode	Parameter 1	Parameter 2
PEQ	BAND4 GAIN L	GEQ RACK 1A-16B EFFECT RACK 1A-8B
	BAND4 FREQ	
	BAND4 Q	
	BAND5 BYPASS	
	BAND5 GAIN H	
	BAND5 GAIN L	
	BAND5 FREQ	
	BAND5 Q	
	BAND6 BYPASS	
	BAND6 GAIN H	
	BAND6 GAIN L	
	BAND6 FREQ	
	BAND6 Q	
	BAND7 BYPASS	
	BAND7 GAIN H	
	BAND7 GAIN L	
	BAND7 FREQ	
	BAND7 Q	
	BAND8 BYPASS	
	BAND8 GAIN H	
	BAND8 GAIN L	
	BAND8 FREQ	
	BAND8 Q	
	HPF ON	
	HPF FREQ	
	HPF SLOPE	
	LPF ON	
	LPF FREQ	
	LPF SLOPE	
	NOTCH A ON	
	NOTCH A FREQ H	
	NOTCH A FREQ L	
NOTCH A Q		
NOTCH B ON		
NOTCH B FREQ H		
NOTCH B FREQ L		
NOTCH B Q		
NOTCH C ON		
NOTCH C FREQ H		
NOTCH C FREQ L		
NOTCH C Q		
PHASE	INPUT	CH 1-CH 72*1 STIN1L-STIN8R
PREMIUM EFFECT A	BYPASS	RACK1-8
	PARAM 1 H - PARAM 64 L	
PREMIUM EFFECT B	BYPASS	RACK1-8
	PARAM 1 H - PARAM 64 L	

Mode	Parameter 1	Parameter 2
RECALL SAFE	ON	CH 1-CH 72*1 STIN1L-STIN8R MIX 1-MIX 24 MATRIX 1-MATRIX 8 STEREO L-MONO(C) GEQ RACK 1A-16B EFFECT RACK 1A-8B PREMIUM RACK 1A-8B DCA 1-DCA16
STEREO TO MATRIX	MATRIX 1 POINT - MATRIX 8 POINT	STEREO L-MONO(C)
	MATRIX 1 ON - MATRIX 8 ON	
	MATRIX 1 LEVEL H - MATRIX 8 LEVEL H	
	MATRIX 1 LEVEL L - MATRIX 8 LEVEL L	
	MATRIX 1/2 PAN - MATRIX 7/8 PAN	
SURROUND MONITOR	SOURCE SELECT	—
	2CH MONITOR ASSIGN	
	DOWNMIX	
	SURROUND SPEAKER SOLO	
	SURROUND SPEAKER L	
	SURROUND SPEAKER R	
	SURROUND SPEAKER C	
	SURROUND SPEAKER LFE	
	SURROUND SPEAKER Ls	
	SURROUND SPEAKER Rs	
SURROUND PAN	LR PAN	SELECTED CH CH 1-CH 72*1 STIN1L-STIN8R
	FR PAN	
	FR PAN REVERSE	
	DIV	
	L ON	
	R ON	
	C ON	
	LFE ON	
	Ls ON	
	Rs ON	
	LFE LEVEL H	
	LFE LEVEL L	
TO MONO	ON	CH 1-CH 72*1 STIN1L-STIN8R
TO STEREO	ON	CH 1-CH 72*1 STIN1L-STIN8R

*1. CL3: CH1-CH64, CL1: CH1-CH48

NRPN Parameter Assignments

Parameter	From (HEX)	To (HEX)	
FADER	INPUT	0000	0057
	MIX1-20, MATRIX, STEREO LR	0060	007D
INPUT to MIX9-16 LEVEL	MIX9 SEND	007E	00D5
	MIX10 SEND	00DE	0135
	MIX11 SEND	013E	0195
	MIX12 SEND	019E	01F5
	MIX13 SEND	01FE	0255
	MIX14 SEND	025E	02B5
	MIX15 SEND	02BE	0315
INPUT to MATRIX1-4 LEVEL	MIX16 SEND	031E	0375
	MATRIX1 SEND	037E	03D5
	MATRIX2 SEND	03DE	0435
	MATRIX3 SEND	043E	0495
MIX1-20, STEREO LR to MATRIX LEVEL	MATRIX4 SEND	049E	04F5
	MATRIX1 SEND	04FE	0513
	MATRIX2 SEND	0514	0529
	MATRIX3 SEND	052A	053F
	MATRIX4 SEND	0540	0555
	MATRIX5 SEND	0556	056B
	MATRIX6 SEND	056C	0581
ON	MATRIX7 SEND	0582	0597
	MATRIX8 SEND	0598	05AD
	INPUT	05B6	060D
	MIX1-20, MATRIX, STEREO LR	0616	0633
INPUT to MIX9-16 ON	MIX9 SEND	0634	068B
	MIX10 SEND	0694	06EB
	MIX11 SEND	06F4	074B
	MIX12 SEND	0754	07AB
	MIX13 SEND	07B4	080B
	MIX14 SEND	0814	086B
	MIX15 SEND	0874	08CB
INPUT to MATRIX1-4 ON	MIX16 SEND	08D4	092B
	MATRIX1 SEND	0934	098B
	MATRIX2 SEND	0994	09EB
	MATRIX3 SEND	09F4	0A4B
MIX1-20, STEREO LR to MATRIX ON	MATRIX4 SEND	0A54	0AAB
	MATRIX1 SEND	0AB4	0AC9
	MATRIX2 SEND	0ACA	0ADF
	MATRIX3 SEND	0AE0	0AF5
	MATRIX4 SEND	0AF6	0B0B
	MATRIX5 SEND	0B0C	0B21
MIX1-8 to STEREO ON	MATRIX6 SEND	0B22	0B37
	MATRIX7 SEND	0B38	0B4D
	MATRIX8 SEND	0B4E	0B63
	MIX TO ST	0B64	0B6B
PHASE	INPUT	0B6C	0BC3

Parameter	From (HEX)	To (HEX)	
INSERT ON	INPUT	0BCC	0C13
	MIX1-20, MATRIX, STEREO LR	0C2C	0C49
INPUT to MIX9-16 PRE/POST	MIX9 SEND	0C4A	0CA1
	MIX10 SEND	0CAA	0D01
	MIX11 SEND	0D0A	0D61
	MIX12 SEND	0D6A	0DC1
	MIX13 SEND	0DCA	0E21
	MIX14 SEND	0E2A	0E81
	MIX15 SEND	0E8A	0EE1
INPUT to MATRIX1-4 PRE/POST	MIX16 SEND	0EEA	0F41
	MATRIX1 SEND	0F4A	0FA1
	MATRIX2 SEND	0FAA	1001
INPUT57-64 to MIX1-8 LEVEL	MATRIX3 SEND	100A	1061
	MATRIX4 SEND	106A	10C1
	MIX1 SEND	10CA	10D1
	MIX2 SEND	10D2	10D9
	MIX3 SEND	10DA	10E1
	MIX4 SEND	10E2	10E9
	MIX5 SEND	10EA	10F1
	MIX6 SEND	10F2	10F9
INPUT57-64 to MATRIX5-8 LEVEL	MIX7 SEND	10FA	1101
	MIX8 SEND	1102	1109
	MATRIX5 SEND	110A	1111
	MATRIX6 SEND	1112	1119
INPUT57-64 to MIX1-8 ON	MATRIX7 SEND	111A	1121
	MATRIX8 SEND	1122	1129
	MIX1 SEND	112A	1131
	MIX2 SEND	1132	1139
	MIX3 SEND	113A	1141
	MIX4 SEND	1142	1149
	MIX5 SEND	114A	1151
	MIX6 SEND	1152	1159
INPUT57-64 to MATRIX5-8 ON	MIX7 SEND	115A	1161
	MIX8 SEND	1162	1169
	MATRIX5 SEND	116A	1171
	MATRIX6 SEND	1172	1179
INPUT57-64 to MIX1-8 PRE/POST	MATRIX7 SEND	117A	1181
	MATRIX8 SEND	1182	1189
	MIX1 SEND	118A	1191
	MIX2 SEND	1192	1199
	MIX3 SEND	119A	11A1
	MIX4 SEND	11A2	11A9
	MIX5 SEND	11AA	11B1
	MIX6 SEND	11B2	11B9
INPUT57-64 to MATRIX5-8 PRE/POST	MIX7 SEND	11BA	11C1
	MIX8 SEND	11C2	11C9
	MATRIX5 SEND	11CA	11D1
	MATRIX6 SEND	11D2	11D9
INPUT57-64 to MATRIX5-8 PRE/POST	MATRIX7 SEND	11DA	11E1
	MATRIX8 SEND	11E2	11E9

Parameter	From (HEX)	To (HEX)	
INPUT57-64 EQ	LOW TYPE	11EA	11F1
	HIGH TYPE	11F2	11F9
INPUT57-64 HPF	FREQ	11FA	1201
INPUT57-64 to MIX1/2-7/8 PAN	MIX1/2	1202	1209
	MIX3/4	120A	1211
	MIX5/6	1212	1219
	MIX7/8	121A	1221
INPUT57-64 to MATRIX5/6, 7/8 PAN	MATRIX5/6	1222	1229
	MATRIX7/8	122A	1231
INPUT57-64 to STEREO	ON	1232	1239
INPUT57-64 RECALL SAFE	ON	123A	1241
INPUT57-64 to MONO	ON	1242	1249
INPUT49-64 DYNAMICS1	RATIO	124A	1259
	KNEE/WIDTH	125A	1269
	GAIN	126A	1279
INPUT49-64 DYNAMICS2	reserved	127A	1289
INPUT65-72, STIN5-8 RECALL SAFE	FILTER FREQ	128A	1299
EQ INPUT, MIX1-20, MATRIX, STEREO LR	ON	129A	12A9
	LOW Q	1304	1381
	LOW FREQ	1382	13FF
	LOW GAIN	1400	147D
	LOW MID Q	147E	14FB
	LOW MID FREQ	14FC	1579
	LOW MID GAIN	157A	15F7
	HIGH MID Q	15F8	1675
	HIGH MID FREQ	1676	16F3
	HIGH MID GAIN	16F4	1771
	HIGH Q	1772	17EF
	HIGH FREQ	17F0	186D
	HIGH GAIN	186E	18EB
	ATT	18EC	1969
	HPF ON	196A	19C1
	LPF ON	19E8	1A65
	INPUT DYNAMICS1	1A66	1AE3
ON		1AE4	1B3B
ATTACK		1B44	1B9B
THRESHOLD		1B4A	1BF8
RANGE		1C04	1C5B
INPUT DYNAMICS2	HOLD	1C64	1CBB
	DECAY/RELEASE	1CC4	1D1B
MIX1-20, MATRIX, STEREO LR DYNAMICS1	ON	1D24	1DA1
	ATTACK	1DA2	1E1F
	THRESHOLD	1E20	1E9D
	RELEASE	1E9E	1F1B
	RATIO	1F1C	1F99
PAN/BALANCE	GAIN	1F9A	2017
	KNEE/WIDTH	2018	2095
INPUT	2096	20ED	

Parameter	From (HEX)	To (HEX)
INPUT to MIX9/10-15/16 PAN	MIX9/10	20F6 214D
	MIX11/12	2156 21AD
	MIX13/14	21B6 220D
	MIX15/16	2216 226D
INPUT to MATRIX1/2, 3/4 PAN	MATRIX1/2	2276 22CD
	MATRIX3/4	22D6 232D
MIX1-20, STEREO LR to MATRIX PAN	MATRIX1/2	2336 234B
	MATRIX3/4	234C 2361
	MATRIX5/6	2362 2377
	MATRIX7/8	2378 238D
MIX1-8 to STEREO PAN	MIX TO ST	238E 2395
BALANCE	MIX1-20, MATRIX, STEREO LR	2396 23B3
MIX, STEREO LR, MONO to MATRIX PRE/POST	MATRIX1 SEND	23B4 23CE
	MATRIX2 SEND	23D0 23EA
	MATRIX3 SEND	23EC 2406
	MATRIX4 SEND	2408 2422
	MATRIX5 SEND	2424 243E
	MATRIX6 SEND	2440 245A
	MATRIX7 SEND	245C 2476
	MATRIX8 SEND	2478 2492
MIX21-24, MONO to MATRIX ON	MATRIX1 SEND	2494 2498
	MATRIX2 SEND	249A 249E
	MATRIX3 SEND	24A0 24A4
	MATRIX4 SEND	24A6 24AA
	MATRIX5 SEND	24AC 24B0
	MATRIX6 SEND	24B2 24B6
INPUT65-72, STIN5-8 to MIX1-8 LEVEL	MATRIX7 SEND	24B8 24BC
	MATRIX8 SEND	24BE 24C2
	MIX1 SEND	24C4 24D3
	MIX2 SEND	24D4 24E3
	MIX3 SEND	24E4 24F3
	MIX4 SEND	24F4 2503
INPUT65-72, STIN5-8 to MIX1-8 ON	MIX5 SEND	2504 2513
	MIX6 SEND	2514 2523
	MIX7 SEND	2524 2533
	MIX8 SEND	2534 2543
	MIX1 SEND	2544 2553
	MIX2 SEND	2554 2563
	MIX3 SEND	2564 2573
	MIX4 SEND	2574 2583
MIX5 SEND	2584 2593	
MIX6 SEND	2594 25A3	
MIX7 SEND	25A4 25B3	
MIX8 SEND	25B4 25C3	

Parameter	From (HEX)	To (HEX)
INPUT65-72, STIN5-8 to MIX1-8 PRE/POST	MIX1 SEND	25C4 25D3
	MIX2 SEND	25D4 25E3
	MIX3 SEND	25E4 25F3
	MIX4 SEND	25F4 2603
	MIX5 SEND	2604 2613
	MIX6 SEND	2614 2623
	MIX7 SEND	2624 2633
	MIX8 SEND	2634 2643
INPUT65-72, STIN5-8 to MIX1/2-7/8 PAN	MIX1/2	2644 2653
	MIX3/4	2654 2663
	MIX5/6	2664 2673
	MIX7/8	2674 2683
EFFECT RACK1-8	BYPASS	2684 26BB
	MIX BALANCE	26BC 26C3
	PARAM1	26C4 26CB
	PARAM2	26CC 26D3
	PARAM3	26D4 26DB
	PARAM4	26DC 26E3
	PARAM5	26E4 26EB
	PARAM6	26EC 26F3
	PARAM7	26F4 26FB
	PARAM8	26FC 2703
	PARAM9	2704 270B
	PARAM10	270C 2713
	PARAM11	2714 271B
	PARAM12	271C 2723
	PARAM13	2724 272B
	PARAM14	272C 2733
	PARAM15	2734 273B
	PARAM16	273C 2743
	PARAM17	2744 274B
	PARAM18	274C 2753
	PARAM19	2754 275B
	PARAM20	275C 2763
	PARAM21	2764 276B
	PARAM22	276C 2773
	PARAM23	2774 277B
	PARAM24	277C 2783
	PARAM25	2784 278B
	PARAM26	278C 2793
	PARAM27	2794 279B
	PARAM28	279C 27A3
	PARAM29	27A4 27AB
	PARAM30	27AC 27B3
PARAM31	27B4 27BB	
PARAM32	27BC 27C3	

Parameter	From (HEX)	To (HEX)
GEQ RACK1A-3B	ON	27C4 27C9
	GAIN1	27CA 27CF
	GAIN2	27D0 27D5
	GAIN3	27D6 27DB
	GAIN4	27DC 27E1
	GAIN5	27E2 27E7
	GAIN6	27E8 27ED
	GAIN7	27EE 27F3
	GAIN8	27F4 27F9
	GAIN9	27FA 27FF
	GAIN10	2800 2805
	GAIN11	2806 280B
	GAIN12	280C 2811
	GAIN13	2812 2817
	GAIN14	2818 281D
	GAIN15	281E 2823
	GAIN16	2824 2829
	GAIN17	282A 282F
	GAIN18	2830 2835
	GAIN19	2836 283B
	GAIN20	283C 2841
	GAIN21	2842 2847
	GAIN22	2848 284D
	GAIN23	284E 2853
	GAIN24	2854 2859
	GAIN25	285A 285F
	GAIN26	2860 2865
	GAIN27	2866 286B
	GAIN28	286C 2871
	GAIN29	2872 2877
	GAIN30	2878 287D
GAIN31	287E 2883	
FADER	MIX21-24, MONO	28E4 28E8
INPUT1-56, STIN1-4 to MIX1-8 LEVEL	MIX1 SEND	28EA 2929
	MIX2 SEND	292A 2969
	MIX3 SEND	296A 29A9
	MIX4 SEND	29AA 29E9
	MIX5 SEND	29EA 2A29
	MIX6 SEND	2A2A 2A69
MIX7 SEND	2A6A 2AA9	
MIX8 SEND	2AAA 2AE9	
INPUT1-56, STIN1-4 to MATRIX5-8 LEVEL	MATRIX5 SEND	2AEA 2B29
	MATRIX6 SEND	2B2A 2B69
	MATRIX7 SEND	2B6A 2BA9
	MATRIX8 SEND	2BAA 2BE9

Parameter	From (HEX)	To (HEX)	
MIX21-24, MONO to MATRIX LEVEL	MATRIX1 SEND	2BEA	2BEE
	MATRIX2 SEND	2BF0	2BF4
	MATRIX3 SEND	2BF6	2BFA
	MATRIX4 SEND	2BFC	2C00
	MATRIX5 SEND	2C02	2C06
	MATRIX6 SEND	2C08	2C0C
	MATRIX7 SEND	2C0E	2C12
	MATRIX8 SEND	2C14	2C18
ON	MIX21-24, MONO	2C2A	2C2E
INPUT1-56, STIN1-4 to MIX1-8 ON	MIX1 SEND	2C30	2C6F
	MIX2 SEND	2C70	2CAF
	MIX3 SEND	2CB0	2CEF
	MIX4 SEND	2CF0	2D2F
	MIX5 SEND	2D30	2D6F
	MIX6 SEND	2D70	2DAF
	MIX7 SEND	2DB0	2DEF
	MIX8 SEND	2DF0	2E2F
INPUT1-56, STIN1-4 to MATRIX5-8 ON	MATRIX5 SEND	2E30	2E6F
	MATRIX6 SEND	2E70	2EAF
	MATRIX7 SEND	2EB0	2EEF
	MATRIX8 SEND	2EF0	2F2F
MIX9-24 to STEREO ON	MIX TO ST	2F36	2F45
INSERT	MIX21-24, MONO	2F46	2F4A
INPUT1-56, STIN1-4 to MIX1-8 PRE/POST	MIX1 SEND	2F4C	2F8B
	MIX2 SEND	2F8C	2FCB
	MIX3 SEND	2FCC	300B
	MIX4 SEND	300C	304B
	MIX5 SEND	304C	308B
	MIX6 SEND	308C	30CB
	MIX7 SEND	30CC	310B
	MIX8 SEND	310C	314B
INPUT1-56, STIN1-4 to MATRIX5-8 PRE/POST	MATRIX5 SEND	314C	318B
	MATRIX6 SEND	318C	31CB
	MATRIX7 SEND	31CC	320B
	MATRIX8 SEND	320C	324B
DCA13-16	ON	324C	324F
	FADER	3252	3255
BALANCE	MIX21-24 (MONO)	3258	325C
MIX21-24, MONO EQ	ON	325E	3262
	LOW Q	3264	3268
	LOW FREQ	326A	326E
	LOW GAIN	3270	3274
	LOW MID Q	3276	327A
	LOW MID FREQ	327C	3280
	LOW MID GAIN	3282	3286
	HIGH MID Q	3288	328C
	HIGH MID FREQ	328E	3292
	HIGH MID GAIN	3294	3298
	HIGH Q	329A	329E
	HIGH FREQ	32A0	32A4
	HIGH GAIN	32A6	32AA

Parameter	From (HEX)	To (HEX)	
MIX21-24, MONO EQ	HPF ON	32AC	32B0
	LPF ON	32B2	32B6
INPUT1-56, STIN1-4 EQ	LOW TYPE	3440	347F
	HIGH TYPE	3480	34BF
MIX, MATRIX, STEREO LR, MONO EQ	LOW TYPE	34C0	34E2
	HIGH TYPE	34E4	3506
INPUT65-72, STIN5-8 EQ	LOW TYPE	3508	3517
	HIGH TYPE	3518	3527
INPUT65-72, STIN5-8 HPF	FREQ	3528	3537
DIRECT OUT INPUT65-72	ON	3538	353F
INPUT65-72, STIN5-8 to MATRIX5-8 LEVEL	MATRIX5 SEND	3540	354F
	MATRIX6 SEND	3550	355F
	MATRIX7 SEND	3560	356F
	MATRIX8 SEND	3570	357F
INPUT65-72, STIN5-8 to MATRIX5-8 ON	MATRIX5 SEND	3580	358F
	MATRIX6 SEND	3590	359F
	MATRIX7 SEND	35A0	35AF
	MATRIX8 SEND	35B0	35BF
INPUT65-72, STIN5-8 to MATRIX5-8 PRE/POST	MATRIX5 SEND	35C0	35CF
	MATRIX6 SEND	35D0	35DF
	MATRIX7 SEND	35E0	35EF
	MATRIX8 SEND	35F0	35FF
INPUT65-72, STIN5-8 to MATRIX5/6, 7/8 PAN	MATRIX5/6	3600	360F
	MATRIX7/8	3610	361F
MONITOR SURROUND MONITOR	FADER	3620	3620
	SPEAKER MUTE SOLO	3621	3621
	SPEAKER MUTE L	3622	3622
	SPEAKER MUTE R	3623	3623
	SPEAKER MUTE C	3624	3624
	SPEAKER MUTE LFE	3625	3625
	SPEAKER MUTE Ls	3626	3626
	SPEAKER MUTE Rs	3627	3627
	INPUT1-56, STIN1-4 HPF	FREQ	3640
MIX21-24, MONO DYNAMICS1	ON	3680	3684
	ATTACK	3686	368A
	THRESHOLD	368C	3690
	RELEASE	3692	3696
	RATIO	3698	369C
	GAIN	369E	36A2
	KNEE/WIDTH	36A4	36A8
INPUT1-56, STIN1-4 to MIX1/2-7/8 PAN	MIX1/2	36AA	36E9
	MIX3/4	36EA	3729
	MIX5/6	372A	3769
	MIX7/8	376A	37A9
INPUT1-56, STIN1-4 to MATRIX5/6, 7/8 PAN	MATRIX5/6	37AA	37E9
	MATRIX7/8	37EA	3829

Parameter	From (HEX)	To (HEX)	
MIX21-24, MONO to MATRIX1/2-7/8 PAN	MATRIX1/2	382A	382E
	MATRIX3/4	3830	3834
	MATRIX5/6	3836	383A
	MATRIX7/8	383C	3840
MIX9-24 to STEREO PAN	MIX TO ST	3842	3851
GEQ RACK4A-6B	ON	3852	3857
	GAIN1	3858	385D
	GAIN2	385E	3863
	GAIN3	3864	3869
	GAIN4	386A	386F
	GAIN5	3870	3875
	GAIN6	3876	387B
	GAIN7	387C	3881
	GAIN8	3882	3887
	GAIN9	3888	388D
	GAIN10	388E	3893
	GAIN11	3894	3899
	GAIN12	389A	389F
	GAIN13	38A0	38A5
	GAIN14	38A6	38AB
	GAIN15	38AC	38B1
	GAIN16	38B2	38B7
	GAIN17	38B8	38BD
	GAIN18	38BE	38C3
	GAIN19	38C4	38C9
	GAIN20	38CA	38CF
	GAIN21	38D0	38D5
	GAIN22	38D6	38DB
	GAIN23	38DC	38E1
	GAIN24	38E2	38E7
	GAIN25	38E8	38ED
	GAIN26	38EE	38F3
	GAIN27	38F4	38F9
	GAIN28	38FA	38FF
	GAIN29	3900	3905
	GAIN30	3906	390B
GAIN31	390C	3911	
LCR INPUT1-64, STIN1-4, MIX1-16	ON	3912	3969
	CSR	396A	39C1
DIRECT OUT INPUT1-64	ON	39C2	3A01
INPUT1-56, STIN1-4 TO STEREO	ON	3A02	3A41
DCA1-12	ON	3A42	3A4D
	FADER	3A4E	3A59
MUTE MASTER	ON	3A5A	3A61
RECALL SAFE	ON	3A66	3B05

Parameter	From (HEX)	To (HEX)	
EXTERNAL GAIN1	3B06	3B0B	
INPUT GAIN 1	3B0F	3B15	
EXTERNAL GAIN2	3B16	3B1B	
INPUT GAIN 2	3B1F	3B25	
EXTERNAL GAIN3	3B26	3B2B	
INPUT GAIN 3	3B2F	3B35	
EXTERNAL GAIN4	3B36	3B3B	
INPUT GAIN 4	3B3F	3B45	
EXTERNAL GAIN5	3B46	3B4B	
INPUT GAIN 5	3B4F	3B55	
EXTERNAL GAIN6	3B56	3B5B	
INPUT GAIN 6	3B5F	3B65	
EXTERNAL GAIN7	3B66	3B6B	
INPUT GAIN 7	3B6F	3B75	
EXTERNAL GAIN8	3B76	3B7B	
INPUT GAIN 8	3B7F	3B85	
EXTERNAL +48V 1	3B86	3B8B	
INPUT +48V 1	3B8F	3B95	
EXTERNAL +48V 2	3B96	3B9B	
INPUT +48V 2	3B9F	3BA5	
EXTERNAL +48V 3	3BA6	3BAB	
INPUT +48V 3	3BAF	3BB5	
EXTERNAL +48V 4	3BB6	3BBB	
INPUT +48V 4	3BBF	3BC5	
EXTERNAL +48V 5	3BC6	3BCB	
INPUT +48V 5	3BCF	3BD5	
EXTERNAL +48V 6	3BD6	3BDB	
INPUT +48V 6	3BDF	3BE5	
EXTERNAL +48V 7	3BE6	3BEB	
INPUT +48V 7	3BEF	3BF5	
EXTERNAL +48V 8	3BF6	3BFB	
INPUT +48V 8	3BFF	3C05	
EXTERNAL HPF1	3C06	3C0B	
INPUT HPF1	3C0F	3C15	
EXTERNAL HPF2	3C16	3C1B	
INPUT HPF2	3C1F	3C25	
EXTERNAL HPF3	3C26	3C2B	
INPUT HPF3	3C2F	3C35	
EXTERNAL HPF4	3C36	3C3B	
INPUT HPF4	3C3F	3C45	
EXTERNAL HPF5	3C46	3C4B	
INPUT HPF5	3C4F	3C55	
EXTERNAL HPF6	3C56	3C5B	
INPUT HPF6	3C5F	3C65	
EXTERNAL HPF7	3C66	3C6B	
INPUT HPF7	3C6F	3C75	
EXTERNAL HPF8	3C76	3C7B	
INPUT HPF8	3C7F	3C85	
INPUT1-56, STIN1-4 TO MONO	ON	3C86	3CC5
MIX1-16 TO MONO	ON	3CC6	3CD5

HA

Parameter	From (HEX)	To (HEX)	
SLOT OUT DELAY	ON	3CD6	3D05
	TIME HIGH	3D06	3D35
	TIME LOW	3D36	3D65
OMNI OUT DELAY	ON	3D66	3D6D
	TIME HIGH	3D76	3D7D
	TIME LOW	3D86	3D8D
DIGITAL OUT DELAY	ON	3D96	3D97
	TIME HIGH	3D98	3D99
	TIME LOW	3D9A	3D9B
INPUT1-48, STIN1-4 DYNAMICS1	RATIO	3D9C	3DD3
	KNEE/WIDTH	3DD4	3E0B
	GAIN	3E0C	3E43
INPUT1-48, STIN1-4 DYNAMICS2	reserved	3E44	3E7B
	FILTER FREQ	3E7C	3EB3
	ON	3EB4	3EB7
	GAIN1	3EB8	3EBB
	GAIN2	3EBC	3EBF
	GAIN3	3EC0	3EC3
	GAIN4	3EC4	3EC7
	GAIN5	3EC8	3ECB
	GAIN6	3ECC	3ECF
	GAIN7	3ED0	3ED3
	GAIN8	3ED4	3ED7
	GAIN9	3ED8	3EDB
	GAIN10	3EDC	3EDF
	GAIN11	3EE0	3EE3
	GAIN12	3EE4	3EE7
	GAIN13	3EE8	3EEB
	GAIN14	3EEC	3EEF
	GAIN15	3EF0	3EF3
	GAIN16	3EF4	3EF7
	GAIN17	3EF8	3EFB
	GAIN18	3EFC	3EFF
	GAIN19	3F00	3F03
	GAIN20	3F04	3F07
	GAIN21	3F08	3F0B
	GAIN22	3F0C	3F0F
	GAIN23	3F10	3F13
	GAIN24	3F14	3F17
	GAIN25	3F18	3F1B
	GAIN26	3F1C	3F1F
	GAIN27	3F20	3F23
	GAIN28	3F24	3F27
	GAIN29	3F28	3F2B
	GAIN30	3F2C	3F2F
	GAIN31	3F30	3F33

GEQ RACK7A-8B

Parameter	From (HEX)	To (HEX)	
MIX, MATRIX, STEREO LR, MONO EQ	ATT	3F34	3F56
INPUT65-72, STIN5-8 TO STEREO	ON	3F58	3F67
INPUT65-72, STIN5-8, MIX17-24 TO MONO	ON	3F68	3F7F
LCR IN65-72, STIN5-8, MIX17-24	ON	3F80	3F97
	CSR	3F98	3FAF
INPUT65-72, STIN5-8 DYNAMICS1	RATIO	3FB0	3FBF
	KNEE/WIDTH	3FC0	3FCF
	GAIN	3FD0	3FDF
INPUT65-72, STIN5-8 DYNAMICS2	reserved	3FE0	3FEF
	FILTER FREQ	3FF0	3FFF

Mixing Parameter Operation Applicability

This table indicates which settings affect the behavior of each input channel and output channel parameter.

It also indicates whether or not they can be linked as stereo, and whether or not they are relevant to the RECALL SAFE, GLOBAL PASTE, and USER LEVEL settings, and a channel library.

■ Input channels

Parameter		Stereo ^{*1}	CHANNEL LINK	RECALL SAFE, FOCUS RECALL, GLOBAL PASTE ^{*8}		USER LEVEL	Channel Library
				ALL	Parameter Select button		
HA	Gain	○ ^{*10}	HA ^{*10}	○	HA, GLOBAL HA	HA	○
	Gain Compensation	○	HA	○	HA, GLOBAL HA	HA	○
	+48V			○	HA, GLOBAL HA	HA	○
	Phase			○	HA, GLOBAL HA	HA	○
	AG-DG Link	○	HA	○	HA, GLOBAL HA	HA	○
Digital Gain		○ ^{*10}	DIGITAL GAIN ^{*10}	○	DIGITAL GAIN	HA	○
Name, Icon, Color				○	INPUT NAME, GLOBAL INPUT NAME	INPUT NAME	○
Input Patch				○	INPUT PATCH, GLOBAL INPUT PATCH	INPUT PATCH	
LR-MONO SELECT	* ST IN channels only	○		ALL	INPUT TO ST	INPUT PROCESSING	○
Insert1, Insert2	Out Patch			○	INPUT INSERT PATCH, GLOBAL INPUT PATCH	INPUT PATCH	
	In Patch			○	INPUT INSERT PATCH, GLOBAL INPUT PATCH	INPUT PATCH	
	+48V, Gain, Gain Compensation				INPUT INSERT PATCH, GLOBAL HA	HA	
	On		INPUT INSERT	○	INPUT INSERT	INPUT PROCESSING	○
	Point		INPUT INSERT	○	INPUT INSERT	INPUT PROCESSING	○
Direct Out	Out Patch			○	INPUT DIRECT OUT, GLOBAL INPUT PATCH	INPUT PATCH	
	On, Level		DIRECT OUT	○	INPUT DIRECT OUT	INPUT PROCESSING	○
	Point		DIRECT OUT	○	INPUT DIRECT OUT	INPUT PROCESSING	○
HPF		○	INPUT HPF	○	INPUT HPF	INPUT PROCESSING	○
Att		○	INPUT EQ	○	INPUT EQ	INPUT PROCESSING	○
EQ		○	INPUT EQ	○	INPUT EQ	INPUT PROCESSING	○
Dynamics1	Key-In Source			○	INPUT DYNA1	INPUT PROCESSING	
	Key-In Filter	○	INPUT DYNAMICS1	○	INPUT DYNA1	INPUT PROCESSING	○
	Others	○	INPUT DYNAMICS1	○	INPUT DYNA1	INPUT PROCESSING	○
Dynamics2	Key-In Source			○	INPUT DYNA2	INPUT PROCESSING	
	Others	○	INPUT DYNAMICS2	○	INPUT DYNA2	INPUT PROCESSING	○
To Mix	On	○	INPUT MIX ON ^{*2}	○	INPUT MIX ON ^{*7}	INPUT FADER/ON ^{*4}	○
	Level	○	INPUT MIX SEND ^{*2}	○	INPUT MIX SEND ^{*7}	INPUT FADER/ON ^{*4}	○
	Pan/Balance	○ ^{*11}		○	INPUT MIX SEND ^{*7}	INPUT FADER/ON ^{*4}	○
	Pre/Post	○	INPUT MIX SEND ^{*2}	○	INPUT MIX SEND ^{*7}	INPUT PROCESSING ^{*4}	○
Surround	Pan			○	INPUT MIX SEND	INPUT PROCESSING	○
	Divergence	○		○	INPUT MIX SEND	INPUT PROCESSING	○
	LFE	○		○	INPUT MIX SEND	INPUT PROCESSING	○

Parameter		Stereo*1	CHANNEL LINK	RECALL SAFE, FOCUS RECALL, GLOBAL PASTE*8		USER LEVEL	Channel Library
				ALL	Parameter Select button		
To Matrix	On	O	INPUT MATRIX ON*3	O	INPUT MATRIX ON*7	INPUT FADER/ON*4	O
	Level	O	INPUT MATRIX SEND*3	O	INPUT MATRIX SEND*7	INPUT FADER/ON*4	O
	Pan/Balance	O*11		O	INPUT MATRIX SEND*7	INPUT FADER/ON*4	O
	Pre/Post	O	INPUT MATRIX SEND*3	O	INPUT MATRIX SEND*7	INPUT PROCESSING*4	O
DELAY	ms	O*10	INPUT DELAY*10	O	INPUT DELAY	INPUT PROCESSING	O
	ON	O	INPUT DELAY	O	INPUT DELAY	INPUT PROCESSING	O
To Stereo		O	TO STEREO	O	INPUT TO ST	INPUT PROCESSING	O
To Mono		O	TO STEREO	O	INPUT TO MONO	INPUT PROCESSING	O
Pan/balance		O*11		O	INPUT TO ST	INPUT FADER/ON	O
Pan Mode		O		O	*5	INPUT PROCESSING	O
LCR	On	O	TO STEREO	O	*5	INPUT PROCESSING	O
	CSR	O	TO STEREO	O	*5	INPUT PROCESSING	O
	Mode	O	TO STEREO	O	*5	INPUT PROCESSING	O
On		O	INPUT CH ON	O	INPUT CH ON	INPUT FADER/ON	O
Fader		O*10	INPUT FADER*10	O	INPUT FADER	INPUT FADER/ON	O
Mute Assign		O	INPUT MUTE	O	INPUT MUTE ASSIGN	MUTE GROUP ASSIGN	O
DCA Assign		O	INPUT DCA	O	INPUT DCA ASSIGN	DCA GROUP ASSIGN	O
Fade Time, On		O*6		O	*9	STORE	O*6
Channel Link		O			GLOBAL CH LINK		
Cue		O					
Key In Cue							
Mute Safe		O					
Recall Safe		O	EACH PARAMETER				
Focus Recall		O	EACH PARAMETER				
Global Paste		O					

*1 These parameters can be linked between L and R of ST IN channels 1-8.

*2 Applies to parameters for which the MIX channel 1-24 individual Send Parameter setting and the item in the table are both enabled.

*3 Applies to parameters for which the MATRIX channel 1-8 individual Send Parameter setting and the item in the table are both enabled.

*4 These parameters are available if "FADER/ON" or "PROCESSING" for the Send source channel is set to ON. At that time, "WITH SEND" for the Send destination channel must also be set to ON.

*5 Applicable to parameters that function only when ALL is selected.

*6 Applicable only to On/Off.

*7 Valid when they are set for either the Send source channel or Send destination channel.

*8 Settings marked GLOBAL in this table apply to all channels; these settings are GLOBAL RECALL SAFE, FOCUS PARAMETER, and GLOBAL PASTE for PATCH/NAME.

*9 Applies to ALL only when using GLOBAL PASTE, and only to ON/OFF.

*10 Operates differentially

*11 Balance only

*14 Applicable to parameters only when ALL is selected.

MIX Channels

Parameters	Linked for a stereo pair	CHANNEL LINK	RECALL SAFE, FOCUS RECALL, GLOBAL PASTE *8, *12		USER LEVEL	Channel Library	
			ALL	Parameter Select button			
Name, Icon, Color			O	MIX NAME, GLOBAL OUTPUT NAME	OUTPUT NAME	O	
Output Patch			O	MIX OUTPUT PATCH, GLOBAL OUTPUT PATCH	OUTPUT PATCH		
Insert1, Insert2	Out Patch		O	MIX INSERT PATCH, GLOBAL OUTPUT PATCH	OUTPUT PATCH		
	In Patch		O	MIX INSERT PATCH, GLOBAL OUTPUT PATCH	OUTPUT PATCH		
	+48V, Gain, Gain Compensation		O	MIX INSERT PATCH, GLOBAL HA	MIX PROCESSING		
	On	O	INSERT	O	MIX INSERT	MIX PROCESSING	O
	Point	O	INSERT	O	MIX INSERT	MIX PROCESSING	O
Att	O	EQ	O	MIX EQ	MIX PROCESSING	O	
EQ	O	EQ	O	MIX EQ	MIX PROCESSING	O	
Dynamics1	Key-In Source		O	MIX DYNA1	MIX PROCESSING		
	Others	O	DYNAMICS	O	MIX DYNA1	MIX PROCESSING	O
To Matrix	On	O	TO MATRIX ON	O	MIX MATRIX ON*7	MIX FADER/ON*4	O
	Level	O*13	TO MATRIX SEND	O	MIX MATRIX SEND*7	MIX FADER/ON*4	O
	Pan/Balance	O	TO MATRIX SEND	O	MIX MATRIX SEND*7	MIX FADER/ON*4	O
	Pre/Post	O	TO MATRIX SEND	O	MIX MATRIX SEND*7	MIX PROCESSING*4	O
To Stereo	O	TO STEREO	O	MIX TO ST	MIX PROCESSING	O	
To Mono	O	TO STEREO	O	MIX MONO	MIX PROCESSING	O	
Pan/Balance	O*11		O	MIX TO ST, TO ST/BAL (GLOBAL PASTE ONLY)	MIX FADER/ON	O	
LCR	On	O	TO STEREO	O	*5	MIX PROCESSING	O
	CSR	O	TO STEREO	O	*5	MIX PROCESSING	O
	Mode	O	TO STEREO	O	*5	MIX PROCESSING	O
On	O	CH ON	O	MIX CH ON	MIX FADER/ON	O	
Fader	O	FADER	O	MIX FADER	MIX FADER/ON	O	
From Input	On	O			WITH MIX SEND, WITH SEND FROM SOURCE CHs	WITH MIX SEND*4	
	Level	O			WITH MIX SEND, WITH SEND FROM SOURCE CHs	WITH MIX SEND*4	
	Pan/Balance	O*11			WITH MIX SEND, WITH SEND FROM SOURCE CHs	WITH MIX SEND*4	
	Pre/Post	O			WITH MIX SEND, WITH SEND FROM SOURCE CHs	WITH MIX SEND*4	
Mute Assign	O	MUTE	O	MIX MUTE ASSIGN	MUTE GROUP ASSIGN	O	
DCA Assign	O	DCA	O	MIX DCA ASSIGN	DCA GROUP ASSIGN	O	
Fade Time, On	O*6		O	*9	STORE	O*6	
Channel Link	O			GLOBAL CH LINK			
Cue	O						
Mute Safe	O						
Recall Safe	O	EACH PARAMETER					
Focus Recall	O	EACH PARAMETER					
Global Paste	O						

*4 These parameters are available if "FADER/ON" or "PROCESSING" for the Send source channel is set to ON. At that time, "WITH SEND" for the Send destination channel must also be set to ON.

*5 Applicable to parameters that function only when ALL is selected.

*6 Applicable only to On/Off.

*7 Valid when they are set for either the Send source channel or Send destination channel.

*8 Settings marked GLOBAL in this table apply to all channels; these settings are GLOBAL RECALL SAFE, FOCUS PARAMETER, and GLOBAL PASTE for PATCH/NAME.

*9 Applies to ALL only when using GLOBAL PASTE, and only to ON/OFF.

*11 Balance only

*12 For GLOBAL PASTE, the MIX, MATRIX, STEREO, and MONO settings of each channel will be set in common as the OUTPUT.

*13 Linked only for stereo MATRIX

*14 Applicable to parameters only when ALL is selected.

MATRIX Channels

Parameters	Linked for a stereo pair	CHANNEL LINK	RECALL SAFE, FOCUS RECALL, GLOBAL PASTE *8, *12		USER LEVEL	Channel Library	
			ALL	Parameter Select button			
Name, Icon, Color			O	MATRIX NAME,GLOBAL OUTPUT NAME	OUTPUT NAME	O	
Output Patch			O	MATRIX OUTPUT PATCH, GLOBAL OUTPUT PATCH	OUTPUT PATCH		
Insert1, Insert2	Out Patch		O	MATRIX INSERT PATCH, GLOBAL OUTPUT PATCH	OUTPUT PATCH		
	In Patch		O	MATRIX INSERT PATCH, GLOBAL OUTPUT PATCH	OUTPUT PATCH		
	+48V, Gain, Gain Compensation		O	MATRIX INSERT PATCH, GLOBAL HA	MATRIX PROCESSING		
	On	O	INSERT	O	MATRIX INSERT	MATRIX PROCESSING	O
	Point	O	INSERT	O	MATRIX INSERT	MATRIX PROCESSING	O
Att	O	EQ	O	MATRIX EQ	MATRIX PROCESSING	O	
EQ	O	EQ	O	MATRIX EQ	MATRIX PROCESSING	O	
Dynamics1	Key-In Source		O	MATRIX DYNA1	MATRIX PROCESSING		
	Others	O	DYNAMICS	O	MATRIX DYNA1	MATRIX PROCESSING	O
To Matrix	On			TO MATRIX ON			
	Level			TO MATRIX SEND			
	Pan/Balance			TO MATRIX SEND			
	Pre/Post			TO MATRIX SEND			
Balance	O		O	MATRIX BAL, TO ST/BAL (GLOBAL PASTE ONLY)	MATRIX FADER/ON	O	
On	O	CH ON	O	MATRIX CH ON	MATRIX FADER/ON	O	
Fader	O	FADER	O	MATRIX FADER	MATRIX FADER/ON	O	
From Input From Mix From Stereo/Mono	On	O		WITH MATRIX SEND, WITH SEND FROM SOURCE CHs	WITH MATRIX SEND*4		
	Level	O		WITH MATRIX SEND, WITH SEND FROM SOURCE CHs	WITH MATRIX SEND*4		
	Pan/Balance	O*11		WITH MATRIX SEND, WITH SEND FROM SOURCE CHs	WITH MATRIX SEND*4		
	Pre/Post	O		WITH MATRIX SEND, WITH SEND FROM SOURCE CHs	WITH MATRIX SEND*4		
Mute Assign	O	MUTE	O	MATRIX MUTE ASSIGN	MUTE GROUP ASSIGN	O	
DCA Assign	O	DCA	O	MATRIX DCA ASSIGN	DCA GROUP ASSIGN	O	
Fade Time, On	O*6		O	*9	STORE	O*6	
Channel Link	O			GLOBAL CH LINK			
Cue	O						
Mute Safe	O						
Recall Safe	O	EACH PARAMETER					
Focus Recall	O	EACH PARAMETER					
Global Paste	O						

*4 These parameters are available if "FADER/ON" or "PROCESSING" for the Send source channel is set to ON. At that time, "WITH SEND" for the Send destination channel must also be set to ON.

*5 Applicable to parameters that function only when ALL is selected.

*6 Applicable only to On/Off.

*7 Valid when they are set for either the Send source channel or Send destination channel.

*8 Settings marked GLOBAL in this table apply to all channels; these settings are GLOBAL RECALL SAFE, FOCUS PARAMETER, and GLOBAL PASTE for PATCH/NAME.

*9 Applies to ALL only when using GLOBAL PASTE, and only to ON/OFF.

*11 Balance only

*12 For GLOBAL PASTE, the MIX, MATRIX, STEREO, and MONO settings of each channel will be set in common as the OUTPUT.

*14 Applicable to parameters only when ALL is selected.

■ STEREO, MONO Channels

Parameter	Linked for a stereo pair	RECALL SAFE, FOCUS RECALL, GLOBAL PASTE *8, *12		USER LEVEL	Channel Library	
		ALL	Parameter Select button			
Name, Icon, Color		<input type="radio"/>	STEREO, MONO NAME, GLOBAL OUTPUT NAME	OUTPUT NAME	<input type="radio"/>	
Output Patch		<input type="radio"/>	STEREO, MONO OUTPUT PATCH, GLOBAL OUTPUT PATCH	OUTPUT PATCH		
Insert1, Insert2	Out Patch		STEREO, MONO INSERT PATCH, GLOBAL OUTPUT PATCH	OUTPUT PATCH		
	In Patch		STEREO, MONO INSERT PATCH, GLOBAL OUTPUT PATCH	OUTPUT PATCH		
	+48V, Gain, Gain Compensation		STEREO, MONO INSERT PATCH, GLOBAL HA	STEREO, MONO PROCESSING		
	On	<input type="radio"/>	<input type="radio"/>	STEREO, MONO INSERT	STEREO, MONO PROCESSING	<input type="radio"/>
	Point	<input type="radio"/>	<input type="radio"/>	STEREO, MONO INSERT	STEREO, MONO PROCESSING	<input type="radio"/>
Att	<input type="radio"/>	<input type="radio"/>	STEREO, MONO EQ	STEREO, MONO PROCESSING	<input type="radio"/>	
EQ	<input type="radio"/>	<input type="radio"/>	STEREO, MONO EQ	STEREO, MONO PROCESSING	<input type="radio"/>	
Dynamics1	Key-In Source		<input type="radio"/>	STEREO, MONO DYNA1	STEREO, MONO PROCESSING	
	Others	<input type="radio"/>	<input type="radio"/>	STEREO, MONO DYNA1	STEREO, MONO PROCESSING	<input type="radio"/>
To Matrix	On	<input type="radio"/>	<input type="radio"/>	STEREO, MONO MATRIX ON*7	STEREO, MONO FADER/ON*4	<input type="radio"/>
	Level	<input type="radio"/>	<input type="radio"/>	STEREO, MONO MATRIX SEND*7	STEREO, MONO FADER/ON*4	<input type="radio"/>
	Pan/Balance	<input type="radio"/>	<input type="radio"/>	STEREO, MONO MATRIX SEND*7	STEREO, MONO FADER/ON*4	<input type="radio"/>
	Pre/Post	<input type="radio"/>	<input type="radio"/>	STEREO, MONO MATRIX SEND*7	STEREO, MONO PROCESSING*4	<input type="radio"/>
Balance	<input type="radio"/>	<input type="radio"/>	STEREO, MONO BAL, TO ST/BAL (GLOBAL PASTE ONLY)	STEREO, MONO FADER/ON	<input type="radio"/>	
On	<input type="radio"/>	<input type="radio"/>	STEREO, MONO CH ON	STEREO, MONO FADER/ON	<input type="radio"/>	
Fader	<input type="radio"/>	<input type="radio"/>	STEREO, MONO FADER	STEREO, MONO FADER/ON	<input type="radio"/>	
Mute Assign	<input type="radio"/>	<input type="radio"/>	STEREO, MONO MUTE ASSIGN	MUTE GROUP ASSIGN	<input type="radio"/>	
DCA Assign	<input type="radio"/>	<input type="radio"/>	STEREO, MONO DCA ASSIGN	DCA GROUP ASSIGN	<input type="radio"/>	
Fade Time, On	<input type="radio"/>	<input type="radio"/>	*9	STORE	<input type="radio"/>	
Cue	<input type="radio"/>					
Mute Safe	<input type="radio"/>					
Recall Safe, Focus Recall, Global Paste	<input type="radio"/>					

*4 These parameters are available if "FADER/ON" or "PROCESSING" for the Send source channel is set to ON. At that time, "WITH SEND" for the Send destination channel must also be set to ON.

*5 Applicable to parameters that function only when ALL is selected.

*6 Applicable only to On/Off.

*7 Valid when they are set for either the Send source channel or Send destination channel.

*8 Settings marked GLOBAL in this table apply to all channels; these settings are GLOBAL RECALL SAFE, FOCUS PARAMETER, and GLOBAL PASTE for PATCH/NAME.

*9 Applies to ALL only when using GLOBAL PASTE, and only to ON/OFF.

*12 For GLOBAL PASTE, the MIX, MATRIX, STEREO, and MONO settings of each channel will be set in common as the OUTPUT.

*14 Applicable to parameters only when ALL is selected.

■ DCA

Parameters	RECALL SAFE, FOCUS RECALL, GLOBAL PASTE		USER LEVEL
	ALL	Parameter Select button	
Name, Icon, Color	O	DCA NAME	DCA MASTER
On	O	DCA LEVEL/ON	DCA MASTER
Fader	O	DCA LEVEL/ON	DCA MASTER
Fade Time, On	O	*9	STORE
Input	DCA Assign		DCA GROUP ASSIGN

*9 Applies to ALL only when using GLOBAL PASTE, and only to ON/OFF.

■ BUS SETUP

Parameters	RECALL SAFE, FOCUS RECALL, GLOBAL PASTE		USER LEVEL
	ALL	Parameter Select button	
Stereo/Mono, Bus Type, Pan Link		MIX 1/2, ..., MATRIX 7/8	BUS SETUP

■ SURROUND BUS

Parameters	RECALL SAFE, FOCUS RECALL, GLOBAL PASTE		USER LEVEL
	ALL	Parameter Select button	
Stereo/Mono, Bus Type, Pan Link		SURROUND SETUP	BUS SETUP

■ MUTE

Parameters	RECALL SAFE	USER LEVEL
	ALL	
Name	O	MUTE GROUP MASTER
On		MUTE GROUP MASTER
Dimmer		MUTE GROUP MASTER
MUTE Assign		MUTE GROUP ASSIGN

MIDI Data Format

This section explains the format of the data that the CL series is able to understand, send, and receive.

1 CHANNEL MESSAGE

1.1 NOTE OFF (8n)

Reception

These messages are echoed to MIDI OUT if [OTHER COMMAND ECHO] is ON. They are received if [Rx CH] matches, and used to control effects.

STATUS	1000nnnn	8n	Note off message
DATA	0nnnnnnnn	nn	Note number
	0vvvvvvvv	vv	Velocity (ignored)

1.2 NOTE ON (9n)

Reception

These messages are echoed to MIDI OUT if [OTHER COMMAND ECHO] is ON. They are received if [Rx CH] matches, and used to control effects.

STATUS	1001nnnn	9n	Note on message
DATA	0nnnnnnnn	nn	Note number
	0vvvvvvvv	vv	Velocity (1-127:on, 0:off)

1.3 CONTROL CHANGE (Bn)

Two types of CONTROL CHANGE can be transmitted and received; [NRPN] (Non-Registered Parameter Numbers) and freely-assigned [TABLE] (1CH x 110) messages. Select either [TABLE] or [NRPN].

Reception

These messages are echoed to MIDI OUT if [CONTROL CHANGE ECHO] is ON. If [TABLE] is selected, these messages are received when [CONTROL CHANGE Rx] is ON and [Rx CH] matches, and will control parameters according to the settings of the [CONTROL CHANGE EVENT LIST]. For the parameters that can be assigned, refer to “Parameters That Can Be Assigned to Control Changes” (page 23).

If [NRPN] is selected, these messages are received when [CONTROL CHANGE Rx] is ON and the [Rx CH] matches; the four messages NRPN control number (62h, 63h) and DATA ENTRY control number (06h, 26h) are used to control the specified parameter.

Transmission

If [TABLE] is selected, and if [CONTROL CHANGE Tx] is ON when you operate a parameter that is assigned in the [CONTROL CHANGE EVENT LIST], these messages will be transmitted on the [Tx CH] channel. For the parameters that can be assigned, refer to “Parameters That Can Be Assigned to Control Changes” (page 23).

If [NRPN] is selected, and if [CONTROL CHANGE Tx] is ON when you operate a specified parameter, the four messages NRPN control number (62h, 63h) and DATA ENTRY control number (06h, 26h) are transmitted on the [Tx CH] channel. For the parameters that can be assigned, refer to “Parameters That Can Be Assigned to Control Changes” (page 23).

CONTROL CHANGE messages are not used for transmission to CL Editor because there is no guarantee that the contents of the assignment tables will match. (PARAMETER CHANGE messages are always used.)

CONTROL CHANGE numbers 0 and 32 are for selecting banks.

STATUS	1011nnnn	Bn	Control change
--------	----------	----	----------------

DATA	00	Control number (00)
	0vvvvvvvv	vv Control Value (0-127)
STATUS	1011nnnn	Bn Control change
DATA	20	Control number (32)
	0vvvvvvvv	vv Control Value (0-127)

If [TABLE] is selected

STATUS	1011nnnn	Bn	Control change
DATA	0nnnnnnnn	nn	Control number (1-5, 7-31, 33-37, 38-95, 102-119) *
	0vvvvvvvv	vv	Control Value (0-127)

- * Numbers 0, 32, and 96-101 cannot be used.
- * Control number 6, 38 can be used.

Equation for converting a Control Value to parameter data

paramSteps = paramMax-paramMin + 1;
 add = paramWidth / paramSteps;
 mod = paramWidth-add * paramSteps;
 curValue = paramSteps * add + mod / 2;

(1) If the assigned parameter has fewer than 128 steps

paramWidth = 128; rxValue = Control value;

(2) If the assigned parameter has 128 or more but less than 16,384 steps

paramWidth = 16384;

(2-1) When High and Low data is received
 rxValue = Control value(High) * 128 + Control value(Low);

(2-2) When only Low data is received
 rxValue = (curValue & 16256) + Control value(Low);

(2-3) When only High data is received
 rxValue = Control value(High) * 128 + (curValue & 127);

(3) If the assigned parameter has 16,384 or more but less than 2,097,152 steps

paramWidth = 2097152;

(3-1) When High, Middle, and Low data is received
 rxValue = Control value(High) * 16384 + Control value(Middle) * 128 + Control value(Low);

(3-2) When only Low data is received
 rxValue = (curValue & 2097024) + Control value(Low);

(3-3) When only Middle data is received
 rxValue = (curValue & 2080895) + Control value(Middle) * 128;

(3-4) When only High data is received
 rxValue = (curValue & 16383) + Control value(High) * 16384;

(3-5) When only Middle and Low data is received
 rxValue = (curValue & 2080768) + Control value(Middle) * 128 + Control value(Low);

(3-6) When only High and Low data is received
 rxValue = (curValue & 16256) + Control value(High) * 16384 + Control value(Low);

(3-7) When only High and Middle data is received
 rxValue = (curValue & 127) + Control value(High) * 16384 + Control value(Middle) * 128;

if (rxValue > paramWidth)
 rxValue = paramWidth;
 param = (rxValue-mod / 2) / add;

If [NRPN] is selected

STATUS	1011nnnn	Bn	Control change
DATA	01100010	62	NRPN LSB
	0vvvvvvvv	vv	Parameter number LSB

STATUS	1011nnnn	Bn	Control change *
DATA	01100011	63	NRPN MSB
	0vvvvvvvv	vv	Parameter number MSB
STATUS	1011nnnn	Bn	Control change *
DATA	00000110	06	Data entry MSB
	0vvvvvvvv	vv	Parameter data MSB
STATUS	1011nnnn	Bn	Control change *
DATA	00100110	26	Data entry LSB
	0vvvvvvvv	vv	Parameter data LSB

- * The STATUS byte of the second and subsequent messages need not be added during transmission. Reception must occur correctly whether or not the status byte is omitted.

1.4 PROGRAM CHANGE (Cn)

Reception

If [PROGRAM CHANGE ECHO] is ON, bank select messages will also be echoed from MIDI OUT.

If SINGLE CH is selected, these messages are received if [PROGRAM CHANGE Rx] is ON and the [Rx CH] matches. However if [OMNI] is ON, these messages are received regardless of the channel. When these messages are received, scene memory, effect library and premium rack library are recalled according to the settings of the [PROGRAM CHANGE EVENT LIST].

Transmission

If [PROGRAM CHANGE Tx] is ON, these messages are transmitted according to the [PROGRAM CHANGE Table] settings when scene memory, effect library and premium rack library are recalled.

If SINGLE CH is selected, these messages are transmitted on the [Tx CH] channel. If the recalled scene memory, effect library and premium rack library have been assigned to more than one PROGRAM NUMBER, the lowest-numbered PROGRAM NUMBER for each MIDI channel will be transmitted.

PROGRAM CHANGE messages are not used for transmission to CL Editor because there is no guarantee that the contents of the assignment tables will match. (PARAMETER CHANGE messages are always used.)

You can choose either MULTI MIDI CH or SINGLE CH.

If SINGLE is selected

You can choose the Rx CH, OMNI CH, and Tx CH.

You can choose whether a bank select message will be added.

A bank of up to 16 can be specified.

If MULTI is selected

The Rx and Tx channels will be the same.

The assignment table will use the settings for each MIDI channel. Bank select messages will not be added.

You can make settings for up to sixteen MIDI channels.

STATUS	1100nnnn	Cn	Program change
DATA	0nnnnnnnn	nn	Program number (0-127)

2 SYSTEM REALTIME MESSAGE

2.1 SONG SELECT (F3)

Reception

Select the track number shown in the TITLE LIST screen of the USB memory recorder.

```
STATUS      11110011 F3 Song select
Song number 0sssssss ss Song number (0-127)
```

2.2 TIMING CLOCK (F8)

Reception

This message is used to control effects. This message is transmitted twenty-four times per quarter note.

Echoing of this message depends on the OTHER item in the ECHO settings.

```
STATUS      11111000 F8 Timing clock
```

2.3 ACTIVE SENSING (FE)

Reception

Once this message has been received, MIDI communication will be initialized (e.g., Running Status will be cleared) if no message is received for an interval of 400 ms.

This message is not subject to echoing.

```
STATUS      11111110 FE Active sensing
```

2.4 SYSTEM RESET (FF)

Reception

When this message is received, MIDI communication will be initialized (e.g., Running Status will be cleared).

This message is not subject to echoing.

```
STATUS      11111111 FF System reset
```

3 SYSTEM EXCLUSIVE MESSAGE

3.1 MMC

< MMC STOP >

Reception

If the [DEVICE NO.] matches or is 7F, receives this message and stops.

```
STATUS      11110000 F0 System exclusive message
ID No.      01111111 7F Real time System exclusive
Device ID   0ddddddd dd Destination (00-7E, 7F:all call)
COMMAND     00000110 06 Machine Control Command(MCC) sub-id
00000001 01 Stop(MCS)
EOX         11110111 F7 End of exclusive
```

< MMC PLAY >

Reception

If the [DEVICE NO.] matches or is 7F, receives this message and starts playback.

```
STATUS      11110000 F0 System exclusive message
ID No.      01111111 7F Real time System exclusive
Device ID   0ddddddd dd Destination (00-7E, 7F:all call)
COMMAND     00000110 06 Machine Control Command(MCC) sub-id
```

```
EOX         00000010 02 Play(MCS)
EOX         11110111 F7 End of exclusive
```

< MMC DEFERED PLAY >

Reception

If the [DEVICE NO.] matches or is 7F, receives this message and starts playback.

```
STATUS      11110000 F0 System exclusive message
ID No.      01111111 7F Real time System exclusive
Device ID   0ddddddd dd Destination (00-7E, 7F:all call)
COMMAND     00000110 06 Machine Control Command(MCC) sub-id
00000011 03 Deferred Play(MCS)
EOX         11110111 F7 End of exclusive
```

< MMC RECORD STROBE >

Reception

If the [DEVICE NO.] matches or is 7F, receives this message, and if stopped, starts recording.

```
STATUS      11110000 F0 System exclusive message
ID No.      01111111 7F Real time System exclusive
Device ID   0ddddddd dd Destination (00-7E, 7F:all call)
COMMAND     00000110 06 Machine Control Command(MCC) sub-id
00000110 06 Record strobe
EOX         11110111 F7 End of exclusive
```

< MMC PAUSE >

Reception

If the [DEVICE NO.] matches or is 7F, receives this message, and if playing, pauses.

```
STATUS      11110000 F0 System exclusive message
ID No.      01111111 7F Real time System exclusive
Device ID   0ddddddd dd Destination (00-7E, 7F:all call)
COMMAND     00000110 06 Machine Control Command(MCC) sub-id
00001001 09 Pause(MCS)
EOX         11110111 F7 End of exclusive
```

3.2 BULK DUMP

This message is used to send or receive the contents of various memories stored within the unit.

The basic format is as follows.

Command	rx/tx	Function
F0 43 0n 3E cc cc 19 mm ... mm dd dd ... ee F7	rx/tx	BULK DUMP DATA
F0 43 2n 3E 19 mm ... mm dd dd F7	rx	BULK DUMP REQUEST

The CL series console uses the following data types for a bulk dump.

Module Name(mm)	Data Number(dd)
SCENE LIB	"SCENE_" *1) *15) *16) *17)
INPUT EQ LIB	"INEQ_" *2) *7) *8)
OUTPUT EQ LIB	"OUTEQ_" *3) *9) *10) *11)
Dynamics LIB	"DYNA_" *4) *7) *8) *9) *10) *11) *22) *23)
INPUT CH LIB	"INCHNNL_" *18) *7) *8)
OUTPUT CH LIB	"OUTCHNNL_" *19) *9) *10) *11)
GEQ LIB	"GEQ_" *5) *12)
8BandPEQ LIB	"8PEQ_" *13)
EFFECT LIB	"EFFECT_" *6) *14)
Premium Effect	"PEFFECT_" *20)
Portico5033 LIB	"P5033_" *21)

Module Name(mm)	Data Number(dd)
Portico5043 LIB	"P5043_" *21)
U76 LIB	"U76_" *21)
Opt-2A LIB	"OPT-2A_" *21)
EQP-1A LIB	"EQ-1A_" *21)
DynamicEQ LIB	"DYNAEQ_" *21)
Buss Comp 369 LIB	"BSCMP369" *21)
MBC4 LIB	"MBC4_" *21)
Dante Input Patch LIB	"DANTEIN_" *24)
Mixer Setup	"MIXERSET" Fix (512)
Outport Setup	"OUT_PORT" Fix (512)
Monitor Setup	"MONITOR_" Fix (512)
MIDI Setup	"MIDI_SET" Fix (512)
Lib Number	"LIB_NUM_" Fix (512)
Program Change Table	"PRGMCHG_" Fix (512)
Control Change Table	"CTRLCHG_" Fix (512)
Preference (Current)	"PREF_CUR" Fix (512)
Preference (Admin)	"PREF_ADM" Fix (512)
Preference (Guest)	"PREF_GST" Fix (512)
User Defined Keys (Current)	"UDEF_CUR" Fix (512) include Knob, Encoder
User Defined Keys (Admin)	"UDEF_ADM" Fix (512) include Knob, Encoder
User Defined Keys (Guest)	"UDEF_GST" Fix (512) include Knob, Encoder
Custom Fader Bank (Current)	"CFAD_CUR" Fix (512)
Custom Fader Bank (Admin)	"CFAD_ADM" Fix (512)
Custom Fader Bank (Guest)	"CFAD_GST" Fix (512)
User Level (Current)	"UKEY_CUR" Fix (512)
User Level (Guest)	"UKEY_GST" Fix (512)

- *1) 0-300 Scene Number (0 Request Only),
- *2) 1-199 Input EQ Library Number (1-40 Request Only)
- *3) 1-199 Output EQ Library Number (1-3 Request Only)
- *4) 1-199 Dynamics Library Number (1-41 Request Only)
- *5) 0-199 GEQ Library Number (0 Request Only)
- *6) 1-199 Effect Library Number (1-27 Request Only)
- *7) 512-583 Input 1-72,
- *8) 584-599 STIN 1L-8R,
- *9) 768-791 MIX 1-24,
- *10) 1024-1031 MATRIX 1-8,
- *11) 1280-1282 STEREO L-C,
- *12) 512-530 GEQ 1-19, 531-538 EFFECT GEQ 1-8,
- *13) 0-199 8BandPEQ Library Number (0 Request Only)
- *14) 512-519 EFFECT 1-8,
- *15) 512 Current Data,
- *16) 768 Current Data with Recall Safe,
- *17) 8192 Store Undo Data, 8193 Recall Undo Data, 8194 Clear Undo Data,
- *18) 0-199 Input CH Library Number (0 Request Only),
- *19) 0-199 Output CH Library Number (0 Request Only),
- *20) 512-527 Premium Rack 1A, 1B, 2A, ... 8A, 8B
- *21) 0-100 Each Premium Effect Library Number (0 Request Only)
- *22) 1536-1607 Input 1-72 (for Dynamics2),
- *23) 1608-1623 STIN 1L-8R (for Dynamics2),
- *24) 0-10 Dante Input Patch Library Number (0 Request Only)

Data is lost when you write to the preset library.

The unique header (Model ID) identifies whether the device is a CL series. To calculate the check sum, add the bytes starting with the byte after BYTE COUNT (LOW) and ending with the byte before CHECK SUM, take the binary complement, and set bit 7 to 0.
CHECK SUM = (-sum)&0x7F

Bulk Dumps can be received at any time, and can be transmitted at any time when a Bulk Dump Request is received.
A Bulk Dump is transmitted on the [Rx CH] channel in response to a Bulk Dump Request.

In the data portion, seven words of 8-bit data are converted into eight words of 7-bit data.

[Conversion from actual data to bulk data]

```
d[0-6]: actual data
b[0-7]: bulk data
b[0] = 0;
for( l=0; l<7; l++){
    if( d[l]&0x80){
        b[0] |= 1<<(6-l);
    }
    b[l+1] = d[l]&0x7F;
}
```

[Recovery from bulk data to actual data]

```
d[0-6]: actual data
b[0-7]: bulk data
for( l=0; l<7; l++){
    b[0] <<= 1;
    d[l] = b[l+1]+(0x80&b[0]);
}
```

3.3 PARAMETER CHANGE

Reception

This message is echoed if [PARAMETER CHANGE ECHO] is ON. This message is received if [PARAMETER CHANGE Rx] is ON and [Rx CH] matches the Device number included in the SUB STATUS. When a PARAMETER CHANGE is received, the specified parameter will be controlled. When a PARAMETER REQUEST is received, the current value of the specified parameter will be transmitted as a PARAMETER CHANGE with its Device Number as the [Rx CH].

Transmission

If [PARAMETER CHANGE Tx] is ON, and you edit a parameter for which CONTROL CHANGE transmission has not been enabled, a PARAMETER CHANGE will be transmitted with the [Tx CH] as its device number. In response to a PARAMETER REQUEST, a PARAMETER CHANGE will be transmitted with [Rx CH] as its device number.

Command	rx/tx	Function
F0 43 1n 3E 19 . . . F7 PARAMETER CHANGE	rx/tx	CL series native parameter change
F0 43 3n 3E 19 . . . F7 PARAMETER REQUEST	rx/tx	CL series native parameter request

4 PARAMETER CHANGE details

4.1 CURRENT SCENE, SETUP, BACKUP, USER SETUP

4.1.1 Format (PARAMETER CHANGE)

Reception

Data will be received when [PARAMETER CHANGE Rx] is on and the Device number of both [Rx CH] and SUB STATUS match. The data will be echoed when [PARAMETER CHANGE ECHO] is on. The corresponding parameter will be changed immediately the data is received.

Transmission

Data will be transmitted with the [Device Number] in [Tx CH] when [PARAMETER CHANGE Tx] is on and the parameter is not registered on the [CONTROL CHANGE EVENT LIST].

STATUS	11110000	F0	System exclusive message
ID No.	01000011	43	Manufacturer's ID number (YAMAHA)
SUB STATUS	0001nnnn	1n	n=0-15 (Device number=MIDI Channel)
GROUP ID	00111110	3E	Digital mixer
MODEL ID	00011001	19	CL Series
DATA Category	0ccccccc	cc	
DATA	0eeeeeee	eh	Element no High.
	0eeeeeee	e1	Element no Low.
	0iiiiiii	ih	Index no High.
	0iiiiiii	il	Index no Low.
	0ccccccc	ch	Channel no High.
	0ccccccc	c1	Channel no Low.
	0ddddddd	dd	Data
	:	:	
EOX	11110111	F7	End of exclusive

4.1.2 Format (PARAMETER REQUEST)

Reception

Data will be received when [PARAMETER CHANGE Rx] is on and the Device number of both [Rx CH] and SUB STATUS match. The data will be echoed when [PARAMETER CHANGE ECHO] is on. The corresponding parameter will be changed via PARAMETER CHANGE immediately the data is received.

STATUS	11110000	F0	System exclusive message
ID No.	01000011	43	Manufacturer's ID number (YAMAHA)
SUB STATUS	0011nnnn	3n	n=0-15 (Device number=MIDI Channel)
GROUP ID	00111110	3E	Digital mixer
MODEL ID	00011001	19	CL Series
DATA Category	0ccccccc	cc	
DATA	0eeeeeee	eh	Element no High.
	0eeeeeee	e1	Element no Low.
	0iiiiiii	ih	Index no High.
	0iiiiiii	il	Index no Low.
	0ccccccc	ch	Channel no High.
	0ccccccc	c1	Channel no Low.
EOX	11110111	F7	End of exclusive

4.1.3 Data category

Data Category		Name
0x01	00000001	Current Scene /Setup/Backup/ User Setup Data

4.2 FUNCTION CALL - LIBRARY STORE, RECALL -

4.2.1 Format (PARAMETER CHANGE)

Reception

Data will be received when [PARAMETER CHANGE Rx] is on and the Device number of both [Rx CH] and SUB STATUS match. The data will be echoed when [PARAMETER CHANGE ECHO] is on. The corresponding parameter will be changed immediately the data is received.

Transmission

Data will be transmitted with the [Device Number] (MIDI CH) in [Tx CH] when [PARAMETER CHANGE Tx] is on.

STATUS	11110000	F0	System exclusive message
ID No.	01000011	43	Manufacturer's ID number (YAMAHA)
SUB STATUS	0001nnnn	1n	n=0-15 (Device number=MIDI Channel)
GROUP ID	00111110	3E	Digital mixer
MODEL ID	00011001	19	CL Series
DATA CATEGORY	00000000	00	OTHER DATA
FUNCTION NAME	01001100	"L"	(ASCII CODE)
	01101001	"i"	(ASCII CODE)
	01100010	"b"	(ASCII CODE)
	0ffffff	ff	(ASCII CODE)
	0ffffff	ff	(ASCII CODE)
	0ffffff	ff	(ASCII CODE)
	0ffffff	ff	(ASCII CODE)
	0ffffff	ff	(ASCII CODE)
	0ffffff	ff	(ASCII CODE)
MODULE NAME	0mmmmmm	mm	(ASCII CODE)
	0mmmmmm	mm	(ASCII CODE)
	0mmmmmm	mm	(ASCII CODE)
	0mmmmmm	mm	(ASCII CODE)
	0mmmmmm	mm	(ASCII CODE)
	0mmmmmm	mm	(ASCII CODE)
	0mmmmmm	mm	(ASCII CODE)
	0mmmmmm	mm	(ASCII CODE)
DATA	0nnnnnn	nh	Number High
	0nnnnnn	n1	Number Low
	0ccccccc	ch	Channel High
	0ccccccc	c1	Channel Low
EOX	11110111	F7	End of exclusive

4.2.2 Function Name

Function Name	
Store	"LibStr_"
Recall	"LibRcl_"
Unknown Factor Store	"LibUnStr"
Unknown Factor Recall	"LibUnRcl"
Store Undo (only Score)	"LibStrUd"
Recall Undo (only Scene)	"LibRclUd"

4.2.3 Module Name

Module Name	
Scene	"SCENE__"
Input EQ	"INEQ__"
Output EQ	"OUTEQ__"
Dynamics	"DYNA__"
Input CH	"INCHNNL__"
Output CH	"OUTCHNNL__"
GEQ	"GEQ__"
8BandPEQ	"8PEQ__"
Effect	"EFFECT__"
Portico5033	"P5033__"
Portico5043	"P5043__"
U76	"U76__"
Opt-2A	"OPT-2A__"
EQP-1A	"EQ-1A__"
Dynamic EQ	"DYNAEQ__"
Buss Comp 369	"BSCMP369"
MBC4	"MBC4__"
Dante Input Patch	"DANTEIN__"

Function		Number	Channel*1)	tx/rx
"LibStr__"	SCENE	1-300	*5)	tx/rx
	INPUT EQ LIB	41-199	*1)	tx/rx
	OUTPUT EQ LIB	4-199	*2) *3) *4)	tx/rx
	Dynamics LIB	42-199	*1) *2) *3) *4) *8)	tx/rx
	INPUT CH LIB	1-199	*1)	tx/rx
	OUTPUT CH LIB	1-199	*2) *3) *4)	tx/rx
	GEQ LIB	1-199	*6)	tx/rx
	8BandPEQ LIB	1-199	*6)	tx/rx
	EFFECT LIB	28-199	*7)	tx/rx
	Premium Effect LIB	1-100	*9)	tx/rx
	Dante Input Patch LIB	1-10	*5)	tx/rx
"LibUnStr"	SCENE	1-300	0	tx
	INPUT EQ LIB	41-199	0	tx
	OUTPUT EQ LIB	4-199	0	tx
	Dynamics LIB	42-199	0	tx
	INPUT CH LIB	1-199	0	tx
	OUTPUT CH LIB	1-199	0	tx
	GEQ LIB	1-199	0	tx
	8BandPEQ LIB	1-199	0	tx
	EFFECT LIB	28-199	0	tx
	Premium Effect LIB	1-100	0	tx
	Dante Input Patch LIB	1-10	0	tx
"LibRcl__"	SCENE	0-300	*5)	tx/rx
	INPUT EQ LIB	1-199	*1)	tx/rx
	OUTPUT EQ LIB	1-199	*2) *3) *4)	tx/rx
	Dynamics LIB	1-199	*1) *2) *3) *4) *8)	tx/rx
	INPUT CH LIB	0-199	*1)	tx/rx
	OUTPUT CH LIB	0-199	*2) *3) *4)	tx/rx
	GEQ LIB	0-199	*6)	tx/rx
	8BandPEQ LIB	1-199	*6)	tx/rx

Function		Number	Channel*1)	tx/rx
	EFFECT LIB	1-199	*7)	tx/rx
	Premium Effect LIB	0-100	*9)	tx/rx
	Dante Input Patch LIB	0-10	*5)	tx/rx
"LibUnRcl"	SCENE	0	*5)	tx
	INPUT EQ LIB	0	*1)	tx
	OUTPUT EQ LIB	0	*2) *3) *4)	tx
	Dynamics LIB	0	*1) *2) *3) *4) *8)	tx
	INPUT CH LIB	0	*1)	tx
	OUTPUT CH LIB	0	*2) *3) *4)	tx
	GEQ LIB	0	*6)	tx
	8BandPEQ LIB	0	*6)	tx
	EFFECT LIB	0	*7)	tx
	Premium Effect LIB	0	*9)	tx
	Dante Input Patch LIB	0	*5)	tx
"LibStrUd"	SCENE	0	0	
"LibRclUd"	SCENE	0	0	

- *1) 0:CH1 - 71:CH72
72:ST IN 1L - 87:ST IN 8R
- *2) 256:MIX 1 - 279:MIX 24
- *3) 512:MATRIX 1 - 519: MATRIX 8
- *4) 1024:STEREO L - 1026:STEREO C
- *5) 512: will be used if the recalling or storing data is only one.
- *6) 0: GEQ1A, 1: GEQ1B, 2: GEQ2A, ... 36: GEQ19A, 37:GEQ19B
38: EFFECT GEQ1A, 39: EFFECT GEQ1B,
40: EFFECT GEQ2A, ... 52: EFFECT GEQ8A, 53: EFFECT GEQ8B
- *7) 0:Effect1- 7:Effect8
- *8) 1280:CH1 - 1351:CH72
1352:ST IN 1L - 1367:ST IN 8R
- *9) 0: Premium Rack 1A, 1: Premium Rack 1B,
2: Premium Rack 2A, ... 14: Premium Rack 8A, 15: Premium Rack 8B

4.3 FUNCTION CALL - LIBRARY EDIT -

4.3.1 Format (PARAMETER CHANGE)

Reception

Data will be received when [PARAMETER CHANGE Rx] is on and the Device number of both [Rx CH] and SUB STATUS match.
The data will be echoed when [PARAMETER CHANGE ECHO] is on.
The corresponding memory/library will be changed immediately the data is received.

Transmission

PARAMETER CHANGE will be sent in reply to Request.
If [PARAMETER CHANGE ECHO] is on, the message will be sent as it is.

STATUS	11110000	F0	System exclusive message
ID No.	01000011	43	Manufacturer's ID number (YAMAHA)
SUB STATUS	0001nnnn	1n	n=0-15 (Device number=MIDI Channel)
GROUP ID	00111110	3E	Digital mixer
MODEL ID	00011001	19	CL Series
DATA CATEGORY	00000000	00	OTHER DATA
FUNCTION NAME	01001100	"L"	(ASCII CODE)
	01101001	"i"	(ASCII CODE)
	01100010	"b"	(ASCII CODE)
	0ffffff	ff	(ASCII CODE)

	0ffffff	ff	(ASCII CODE)
	0ffffff	ff	(ASCII CODE)
	0ffffff	ff	(ASCII CODE)
	0ffffff	ff	(ASCII CODE)
MODULE NAME	0mmmmmm	mm	(ASCII CODE)
	0mmmmmm	mm	(ASCII CODE)
	0mmmmmm	mm	(ASCII CODE)
	0mmmmmm	mm	(ASCII CODE)
	0mmmmmm	mm	(ASCII CODE)
	0mmmmmm	mm	(ASCII CODE)
	0mmmmmm	mm	(ASCII CODE)
	0mmmmmm	mm	(ASCII CODE)
DATA	0ssssss	sh	number -source start High
	0ssssss	sl	number -source start Low
	0eeeeee	eh	number -source end High
	0eeeeee	el	number -source end Low
	0dddddd	dh	number -destination start High
	0dddddd	dl	number -destination to start Low
EOX	11110111	F7	End of exclusive

4.3.2 Function Name

Function Name	
Copy	"LibCpy__"
Paste	"LibPst__"
Clear	"LibClr__"
Cut	"LibCut__"
Insert	"LibIns__"
Edit Undo	"LibEdtUd"

4.3.3 Module Name

Module Name		Function
SCENE LIB	"SCENE__"	Copy, Paste, Clear, Cut, Insert, EditUndo
INPUT EQ LIB	"INEQ__"	Clear Only
OUTPUT EQ LIB	"OUTEQ__"	Clear Only
Dynamics LIB	"DYNA__"	Clear Only
INPUT CH LIB	"INCHNNL__"	Clear Only
OUTPUT CH LIB	"OUTCHNNL__"	Clear Only
GEQ LIB	"GEQ__"	Clear Only
8BandPEQ LIB	"8PEQ__"	Clear Only
EFFECT LIB	"EFFECT__"	Clear Only
Portico5033 LIB	"P5033__"	Clear Only
Portico5043 LIB	"P5043__"	Clear Only
U76 LIB	"U76__"	Clear Only
Opt-2A LIB	"OPT-2A__"	Clear Only
EQP-1A LIB	"EQ-1A__"	Clear Only
DynamicEQ LIB	"DYNAEQ__"	Clear Only
Buss Comp 369 LIB	"BSCMP369"	Clear Only
MBC4 LIB	"MBC4__"	Clear Only
Dante Input Patch LIB	"DANTEIN__"	Clear Only

4.8 FUNCTION CALL - CHANNEL -

4.8.1 Pair ON/OFF Trigger Format (PARAMETER CHANGE)

Reception

Data will be received when [PARAMETER CHANGE Rx] is on and the Device number of both [Rx CH] and SUB STATUS match.

The data will be echoed when [PARAMETER CHANGE ECHO] is on.

```

STATUS      11110000 F0 System exclusive message
ID No.      01000011 43 Manufacturer's ID number (YAMAHA)
SUB STATUS  0001nnnn 1n n=0-15 (Device number=MIDI Channel)
GROUP ID    00111110 3E Digital mixer
MODEL ID    00011001 19 CL Series
DATA CATEGORY 00000000 00 OTHER DATA
FUNCTION NAME 01000011 "C"
              01101000 "h"
              01101100 "l"
              01010000 "p"
              01101001 "i"
              01110010 "r"
              01000011 "C"
              01110000 "p"
MODULE NAME 0mmmmmmmm mm (ASCII CODE)
              0mmmmmmmm mm (ASCII CODE)
              0mmmmmmmm mm (ASCII CODE)
              0mmmmmmmm mm (ASCII CODE)
              0mmmmmmmm mm (ASCII CODE)
              0mmmmmmmm mm (ASCII CODE)
              0mmmmmmmm mm (ASCII CODE)
              0mmmmmmmm mm (ASCII CODE)
              0mmmmmmmm mm (ASCII CODE)
DATA        0sssssss sh Source Channel Number H *1)
              0sssssss sl Source Channel Number L *1)
              0ddddddd dh Destination Channel Number H *1)
              0ddddddd dl Destination Channel Number L *1)
EOX        11110111 F7 End of exclusive
    
```

4.8.2 Module Name

Module Name	
Pair On (with Copy)	"PAIRONCP"
Pair On (with Reset Both)	"PAIRONRS"
Pair Off	"PAIROFF_"

*1) 0:CH1 - 71:CH72
 256:MIX 1 - 279:MIX 24
 512:MATRIX 1-519:MATRIX 8

4.9 LEVEL METER DATA

4.9.1 Format (PARAMETER CHANGE)

When transmission is enabled by receiving Request for Level Meter, the corresponding metering data will be sent in every 50 millisecond for 10 seconds. If metering information is expected to be continuously sent, Request is needed to be sent in at least every 10 seconds.

Reception

The data will be echoed when [PARAMETER CHANGE ECHO] is on.

Transmission

When transmission is enabled by receiving Request, the corresponding metering data will be sent in constant interval for a given period of time (The interval and time will vary depending on devices).

When rebooted or port setting is changed, the transmission will be disabled.

When [PARAMETER CHANGE ECHO] is on, the message will be sent as it is.

```

STATUS      11110000 F0 System exclusive message
ID No.      01000011 43 Manufacturer's ID number (YAMAHA)
SUB STATUS  0001nnnn 1n n=0-15 (Device number=MIDI Channel)
GROUP ID    00111110 3E Digital mixer
MODEL ID    00011001 19 CL Series
DATA CATEGORY 00100001 21 REMOTE LEVEL METER
DATA        0mmmmmmmm mm ADDRESS UL
              0mmmmmmmm mm ADDRESS LU
              0mmmmmmmm mm ADDRESS LL
              0ddddddd dd Data1
              :
              :
EOX        11110111 F7 End of exclusive
    
```

4.9.2 Format (PARAMETER REQUEST)

Reception

Data will be received when [PARAMETER CHANGE Rx] is on and the Device number of both [Rx CH] and SUB STATUS match.

The data will be echoed when [PARAMETER CHANGE ECHO] is on.

The corresponding metering data will be sent via [Rx CH] in constant interval for a given period of time (The interval and time will vary depending on devices).

If this is received with an Address UL = 0x7F, transmission of all meter data will stop (will be disabled) immediately.

Transmission

When [PARAMETER CHANGE ECHO] is on, the message will be sent as it is.

```

STATUS      11110000 F0 System exclusive message
ID No.      01000011 43 Manufacturer's ID number (YAMAHA)
SUB STATUS  0011nnnn 3n n=0-15 (Device number=MIDI Channel)
GROUP ID    00111110 3E Digital mixer
MODEL ID    00011001 19 CL Series
DATA CATEGORY 00100001 21 REMOTE LEVEL METER
DATA        0mmmmmmmm mm ADDRESS UL
              0mmmmmmmm mm ADDRESS LU
              0mmmmmmmm mm ADDRESS LL
              0ccccccc ch Count H
              0ccccccc cl Count L
EOX        11110111 F7 End of exclusive
    
```

Input/output characteristics

ANALOG INPUT CHARACTERISTICS

Input Terminals	GAIN	Actual Load Impedance	For Use With Nominal	Input Level			Connector
				Sensitivity *1	Nominal	Max. before clip	
OMNI IN 1-8	+66dB	7.5kΩ	50-600Ω Mics & 600Ω Lines	-82dBu (61.6μV)	-62dBu (0.616mV)	-42dBu (6.16mV)	XLR-3-31 type (Balanced)*2
	-6dB			-10dBu (245mV)	+10dBu (2.45V)	+30dBu (24.5V)	
TALKBACK	+64dB	10kΩ	50-600Ω Mics & 600Ω Lines	-70dBu (0.245mV)	-60dBu (0.775mV)	-40dBu (7.75mV)	XLR-3-31 type (Balanced)*2
	+20dB			-26dBu (38.8mV)	-16dBu (0.123V)	+4dBu (1.23V)	

*1. Sensitivity is the lowest level that will produce an output of +4dBu (1.23V) or the nominal output level when the unit is set to maximum gain. (all faders and level controls are maximum position.)

*2. XLR-3-31 type connectors are balanced. (1= GND, 2= HOT, 3= COLD)

* In these specifications, 0dBu= 0.775 Vrms.

* All input AD converters are 24bit linear, 128times oversampling.

* +48V DC (phantom power) is supplied to ONI IN (1-8) and TALKBACK XLR type connectors via each individual software controlled switches.

ANALOG OUTPUT CHARACTERISTICS

Output Terminals	Actual Source Impedance	For Use With Nominal	GAIN SW*3	Output Level		Connector
				Nominal	Max. before clip	
OMNI OUT 1-8	75Ω	600Ω Lines	+24dB (default)	+4dBu (1.23V)	+24dBu (12.3V)	XLR-3-32 type (Balanced)*1
			+18dB	-2dBu (616mV)	+18dBu (6.16V)	
PHONES	15Ω	8Ω Phones	-	75mW*4	150mW	Stereo Phone Jack (TRS)
		40Ω Phones	-	65mW*4	150mW	(Unbalanced)*2

*1. XLR-3-32 type connectors are balanced. (1= GND, 2= HOT, 3= COLD)

*2. PHONES stereo phone jack is unbalanced. (Tip= LEFT, Ring= RIGHT, Sleeve= GND)

*3. There are switches inside the body to preset the maximum output level.

*4. The position of the level control is 10dB lowered from Max.

* In these specifications, 0dBu= 0.775 Vrms.

* All output DA converters are 24bit, 128times oversampling.

DIGITAL INPUT & OUTPUT CHARACTERISTICS

Terminal	Format	Data length	Level	Audio	Connector
Primary/ Secondary	Dante	24bit or 32bit	1000Base -T	64ch Input/64ch Output @48kHz	EtherCON Cat5e

DIGITAL OUTPUT CHARACTERISTICS

Terminal	Format	Data Length	Level	Connector	
DIGITAL OUT*1	AES/EBU	AES/EBU Professional Use	24bit	RS422	XLR-3-32 type (Balanced)*2

*1. Channel Status of DIGITAL OUT

Byte	Bit	Field Name	Fixed/Variable	Data	Description
0	0	Block Format	fixed	1	professional use
	1	Mode		0	audio
	2-4	Emphasis		0x4	off
	5	Fs Lock		0	lock
	6-7	Sampling Frequency	variable	0x0	others
				0x3	32 kHz
0x2				44.1 kHz	
	0x1	48 kHz			
1	0-3	Channel Mode	fixed	0x1	2ch mode
	4-7	Users Bit Management		0x0	-
2	0-2	Use of AUX	fixed	0x1	24 bits Audio Data
	3-7	Source		0x00	-
3	0-7	Multi Channel	fixed	0x00	-
4	0-1	Digital Audio Reference Signal	fixed	0x0	-
	2	-		0	-
	3-6	Sampling Frequency	variable	0x0	others
	7	Sampling Frequency Scan Flag	fixed	0	-

*2. XLR-3-32 type connectors are balanced. (1= GND, 2= HOT, 3= COLD)

I/O SLOT (1-3) CHARACTERISTICS

Each I/O Slot accepts a mini-YGDAI card. Only Slot1 has a serial interface.

CONTROL I/O CHARACTERISTICS

Terminal	Format	Level	Connector	
MIDI	IN	MIDI	-	DIN Connector 5P
	OUT	MIDI	-	DIN Connector 5P
WORD CLOCK	IN	-	TTL/75Ω terminated	BNC Connector
	OUT	-	TTL/75Ω	BNC Connector
GPI (5IN/5OUT)	-	-	-	D Sub Connector 15P (Female) ^{*1}
NETWORK	IEEE802.3	10BASE-T/100Base-TX	-	RJ-45
LAMP (CL5: x3, CL3: x2, CL1: x1)	-	0V-12V ^{*2}	-	XLR-4-31 type ^{*2}
USB HOST	USB 2.0	-	-	USB A Connector (Female)
DC POWER INPUT	-	-	-	JL05 Connector
METER (CL3/CL1 only)	-	-	-	D Sub Connector 9P (Female)

*1. Input pin: TTL level, w/ internal pull-up (47kΩ)
 Output pin: Open drain output (V_{max}=12V, maximum sink current/pin=75mA)
 Power supply pin: Output voltage V_p=5V, Max. output current I_{max}=300mA

*2. 4 pin=+12V, 3 pin=GND, Lamp rating 5W. Voltage control by software.

Electrical Characteristics

All faders are nominal when measured. Output impedance of signal generator:150ohms

Frequency Response.

F_s= 44.1 kHz or 48 kHz @20 Hz-20 kHz, referenced to the nominal output level @1 kHz

Input	Output	RL	Conditions	Min.	Typ.	Max.	Unit
OMNI IN 1-8	OMNI OUT 1-8	600 Ω	GAIN: +66dB	-1.5	0.0	0.5	dB
	PHONES	8 Ω		-3.0	0.0	0.5	

Total Harmonic Distortion.

F_s= 44.1 kHz or 48 kHz

Input	Output	RL	Conditions	Min.	Typ.	Max.	Unit
OMNI IN 1-8	OMNI OUT 1-8	600 Ω	+4 dBu @20 Hz-20 kHz, GAIN: +66dB			0.1	%
			+4 dBu @20 Hz-20 kHz, GAIN: -6dB			0.05	
			Full Scale Output @1 kHz			0.02	
Internal OSC	OMNI OUT 1-8	600 Ω	Full Scale Output @1 kHz, PHONES Level Control: Max.			0.2	
	PHONES	8 Ω					

* Total Harmonic Distortion is measured with a 18 dB/octave filter @80 kHz

Hum & Noise.

F_s= 44.1 kHz or 48 kHz, EIN= Equivalent Input Noise

Input	Output	RL	Conditions	Min.	Typ.	Max.	Unit
OMNI IN 1-8	OMNI OUT 1-8	600 Ω	Rs= 150 Ω, GAIN: +66dB Master fader at nominal level and one Ch fader at nominal level.		-128		dBu
					-62		
			Rs= 150 Ω, GAIN: -6dB Master fader at nominal level and one Ch fader at nominal level.		-84	-79	
All INPUTs	OMNI OUT 1-8	600 Ω	Rs= 150 Ω, GAIN: -6dB Master fader at nominal level and all OMNI IN 1-8 in faders at nominal level.			-70	
-	OMNI OUT 1-8	600 Ω	Residual Output Noise, ST Master Off			-88	
-	PHONES	8 Ω	Residual Output Noise, PHONES Level Control Min.			-88	

* Hum & Noise are measured with A-weight filter.

Dynamic Range.

F_s= 44.1 kHz or 48 kHz

Input	Output	RL	Conditions	Min.	Typ.	Max.	Unit
OMNI IN 1-8	OMNI OUT 1-8	600 Ω	AD + DA, GAIN: -6dB		108		dB
-	OMNI OUT 1-8	600 Ω	DA Converter		112		dB

* Dynamic Range are measured with A-weight filter.

Sampling Frequency

Parameter		Conditions	Min.	Typ.	Max.	Unit
External Clock	Frequency Range	F _s = 44.1 kHz F _s = 45.9375 kHz (44.1 kHz +4.1667%) F _s = 44.1441 kHz (44.1 kHz +0.1%) F _s = 44.0559 kHz (44.1 kHz -0.1%) F _s = 42.336 kHz (44.1 kHz -4.0%)	-200		+200	ppm
		F _s = 48 kHz F _s = 50 kHz (48 kHz +4.1667%) F _s = 48.048 kHz (48 kHz +0.1%) F _s = 47.952 kHz (48 kHz -0.1%) F _s = 46.080 kHz (48 kHz -4.0%)				
	Jitter of PLL	DIGITAL IN F _s = 44.1 kHz DIGITAL IN F _s = 48 kHz			10	ns
Internal Clock	Frequency	Word Clock : Int 44.1 kHz		44.1		kHz
		Word Clock : Int 48 kHz		48		
	Accuracy	Word Clock : Int 44.1 kHz	-50		+50	ppm
		Word Clock : Int 48 kHz				
	Jitter	Word Clock : Int 44.1 kHz			4.429	ns
Word Clock : Int 48 kHz				4.069		

Mixer Basic Parameters

Libraries

Name	Number	Total
Scene Memory	Preset 1 + User 300	301
Input CH Library	Preset 1 + User 199	200
Output CH Library	Preset 1 + User 199	200
Input EQ Library	Preset 40 + User 159	199
Output EQ Library	Preset 3 + User 196	199
Dynamics Library	Preset 41 + User 158	199
Effect Library	Preset 27 + User 172	199
GEQ Library	Preset 1 + User 199	200
Premium Rack Library		
Portico5033		
Portico5043		
U76		
Opt-2A	Preset 1 + User 199	200
EQ-1A		
Dynamic EQ		
Buss Comp 369		
MBC4		
Dante Input Patch Library	Preset 1 + User 10	11

Input Function

Function	Parameter
Phase	Normal/Reverse
Digital Gain	-96 dB to +24 dB
L,R-MONO	L-MONO/R-MONO/LR-MONO/STEREO IN
HPF	Slope= -12dB/Oct, -6dB/Oct Frequency= 20 Hz to 600 Hz
Attenuator	-96 dB to 0 dB
4 Band Equalizer	Frequency= 20 Hz to 20 kHz
	Gain= -18 dB to +18 dB
	Q= 0.10 to 10.0
	Low Shelving (Low Band)
	High Shelving, LPF (High Band)
Insert	PRECISE, AGGRESSIVE, SMOOTH, LEGACY(Type I/Type II)
	Insert Point: Pre EQ/Pre Fader/Post On
Direct Out	Direct Out Point: Pre HPF/Pre EQ/Pre Fader/Post On
Dynamics 1	Type: Gate/Ducking/Comp/Expander
	Threshold=Gate: -72 dB to 0 dB Others: -54 dB to 0 dB
	Ratio= 1:1 to ∞:1
	Attack= 0 msec to 120 msec
	Hold= 48 kHz: 0.02 msec to 1.96 sec 44.1 kHz: 0.02 msec to 2.13 sec

Function	Parameter	
Dynamics 1	Decay= 48 kHz: 5 msec to 42.3 sec 44.1 kHz: 6 msec to 46.1 sec	
	Release= 48 kHz: 5 msec to 42.3 sec 44.1 kHz: 6 msec to 46.1 sec	
	Range= Gate: -∞ dB to 0 dB Ducking: -70 dB to 0 dB	
	Gain= 0.0 dB to +8dB	
	Knee= Hard to 5 (soft)	
	Key In: Self Pre EQ/Self Post EQ/Mix Out21-24 Ch1-STIN8R (8ch block)	
	Key In Filter: HPF/LPF/BPF	
	Dynamics2	Type: Comp/De-Esser/Compander H/Compander S
		Threshold= -54 dB to 0 dB
		Ratio= 1:1 to ∞:1 Compander: 1:1 to 20:1
Attack= 0 msec to 120 msec		
Release= 48 kHz: 5 msec to 42.3 sec 44.1 kHz: 6 msec to 46.1 sec		
Gain= -18 dB to 0 dB, 0 dB to +18 dB		
Knee= Hard to 5 (soft)		
Key In: Self Pre EQ/Self Post EQ/Mix Out21-24 Ch1-STIN8R (8ch block)		
Width= 1 dB to 90 dB		
Frequency= 1.0 KHz to 12.5KHz		
Fader	Level: 1024 steps, ∞, -138 dB to +10 dB	
On	On/Off	
Pan/Balance	Position L63 to R63 Pan Mode: Pan/Balance	
DCA Group	16 Groups	
Mute Group	8 Groups	
Mix Send	24 sends	
	Fix/Variable can be set each two mixes (Surround Pan can be set 1 to 6 mixes)	
	Mix Send Point: Pre EQ/Pre Fader/Post On Level: 1024 steps, ∞, -138 dB to +10 dB (Position L63 to R63, R63 to F63 for Surround)	
Matrix Send	8 Sends	
	Matrix Send Point: Pre EQ/Pre Fader/Post On Level: 1024 steps, ∞, -138 dB to +10 dB	
LCR Pan	CSR= 0% to 100%	
DELAY	0 ms to 1000 msec	
Output Function	Function	
	Parameter	
Attenuator	-96 dB to 0 dB	

Function	Parameter
4 Band Equalizer	Frequency= 20 Hz to 20 kHz
	Gain= -18 dB to +18 dB
	Q= 0.10 to 10.0
	Low Shelving (Low Band)
	High Shelving, LPF (High Band)
Insert	PRECISE, AGGRESSIVE, SMOOTH, LEGACY(Type I/Type II)
	Insert Point: Pre EQ/Pre Fader/Post On
Dynamics 1	Type: Comp/Expander/Compander H/Compander S
	Threshold= -54 dB to 0 dB
	Ratio= 1:1 to ∞:1 Compander: 1:1 to 20:1
	Attack= 0 msec to 120 msec
	Release= 48 kHz: 5 msec to 42.3 sec 44.1 kHz: 6 msec to 46.1 sec
	Gain= -18 dB to 0 dB, 0 dB to +18 dB
	Knee= Hard to 5 (soft)
Key In: Self Pre EQ/Self Post EQ/Mix Out21-24 MIX24/ MTRX1-8/STIN LR/MONO(C) (8ch block)	
Fader	Level: 1024 steps, ∞, -138 dB to +10 dB
On	On/Off
Pan/Balance	Position L63 to R63
DCA Group	16 Groups
Mute Group	8 Groups
Mix to Matrix	Matrix Send Point: Pre Fader/Post On
Stereo to Matrix	Level: 1024 steps, ∞, -138 dB to +10 dB
Oscillator	Level= 0 to -96dB (1 dB step)
	On/Off= Software control

Output Port

Function	Parameter
Out Port Delay	0 msec to 1000 msec
Out Port Phase	Normal/Reverse
Gain	-96 to +24 dB

Processor

Function	Parameter
GEQ	31 bands x 16(24) or 15 bands x 32(48) systems
PEQ	(8 bands PEQ + 3 notchs + HPF, LPF) x 32(48) systems
AUTOMIXER	8(16) channels
Effects	Stereo In/Stereo Out multi effector x 8 systems
Premium Rack Parameter	Stereo(Dual) In/Stereo(Dual) Out Premium Rack x 8 systems

Pin Assignment

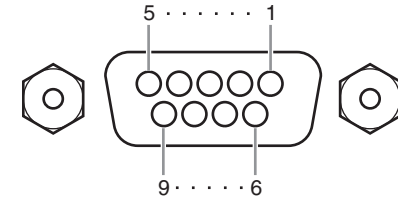
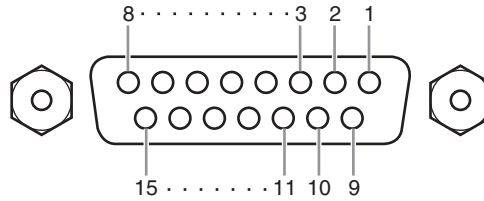
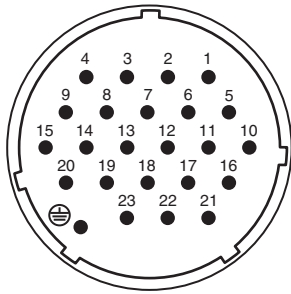

DC POWER INPUT

Pin	Signal Name	Pin	Signal Name
1	+24V	13	GND
2	+24V	14	GND
3	+24V	15	GND
4	+24V	16	GND
5	+24V	17	GND
6	+24V	18	GND
7	+24V	19	CAUTION(+)
8	+24V	20	CAUTION(-)
9	+24V	21	DETECT A
10	GND	22	DETECT B
11	GND	23	DETECT GND
12	GND	⊖	Frame GND

GPI

Pin	Signal Name	Pin	Signal Name
1	GPO1	9	GPO2
2	GPO3	10	GPO4
3	GPO5	11	GND
4	GND	12	GND
5	+5V	13	+5V
6	GPI1	14	GPI2
7	GPI3	15	GPI4
8	GPI5		

METER (CL3/CL1 only)

Pin	Signal Name	Pin	Signal Name
1	RESET	6	+3.3LD
2	SDA	7	+3.3LD
3	DGND	8	LDGND
4	SCL	9	LDGND
5	+3.3D		

Function...	Transmitted	Recognized	Remarks
Basic Channel Default Changed	1-16 1-16	1-16 1-16	Memorized
Mode Default Messages Altered	X X *****	1, 3 X X	Memorized
Note Number True Voice	0-127 X	0-127 X	
Velocity Note On Note Off	0 9nH, v=0,127 X	0 9nH, v=1-127 O	Effect Control
After Touch Key's Ch's	X X	X X	
Pitch Bend	X	X	
Control Change 0,32 6,38 98,99 1-31,33-95, 102-119	O O O O	O O O O	Bank Select Data Entry NRPN LSB,MSB Assignable Cntrl
Prog Change :True#	O 0-127 *****	O 0-127 0-300	Assignable
System Exclusive	O *1	O *1,*2	
Common :Song Pos. :Song Sel. :Tune	X X X	X O X	Recorder Control
System Real Time :Clock :Commands	X X	O X	Effect Control
Aux Messages :All Sound Off :Reset All Cntrls :Local ON/OFF :All Notes OFF :Active Sense :Reset	X X X X X X	X X X X O O	
Notes	*1 Bulk Dump/Request and Parameter Change/Request. *2 MMC		

Mode 1: OMNI ON, POLY
Mode 3: OMNI OFF, POLYMode 2: OMNI ON, MONO
Mode 4: OMNI OFF, MONOO: Yes
X: No



Yamaha Pro Audio global website
<http://www.yamahaproaudio.com/>
Yamaha Downloads
<http://download.yamaha.com>

Manual Development Group
© 2012 Yamaha Corporation

Published 06/2016 LB-E0