

RX-V663

AV Receiver

Ampli-tuner audio-vidéo

OWNER'S MANUAL
MODE D'EMPLOI
BEDIENUNGSANLEITUNG
BRUKSANVISNING
GEBRUIKSAANWIJZING
ИНСТРУКЦИЯ ПО ЭКСПЛУАТАЦИИ

Caution: Read this before operating your unit.

- 1 To assure the finest performance, please read this manual carefully. Keep it in a safe place for future reference.
- 2 Install this sound system in a well ventilated, cool, dry, clean place – away from direct sunlight, heat sources, vibration, dust, moisture, and/or cold. Allow ventilation space of at least 30 cm on the top, 20 cm on the left and right, and 20 cm on the back of this unit.
- 3 Locate this unit away from other electrical appliances, motors, or transformers to avoid humming sounds.
- 4 Do not expose this unit to sudden temperature changes from cold to hot, and do not locate this unit in an environment with high humidity (i.e. a room with a humidifier) to prevent condensation inside this unit, which may cause an electrical shock, fire, damage to this unit, and/or personal injury.
- 5 Avoid installing this unit where foreign objects may fall onto this unit and/or this unit may be exposed to liquid dripping or splashing. On the top of this unit, do not place:
 - other components, as they may cause damage and/or discoloration on the surface of this unit.
 - burning objects (i.e. candles), as they may cause fire, damage to this unit, and/or personal injury.
 - containers with liquid in them, as they may fall and liquid may cause electrical shock to the user and/or damage to this unit.
- 6 Do not cover this unit with a newspaper, tablecloth, curtain, etc. in order not to obstruct heat radiation. If the temperature inside this unit rises, it may cause fire, damage to this unit, and/or personal injury.
- 7 Do not plug in this unit to a wall outlet until all connections are complete.
- 8 Do not operate this unit upside-down. It may overheat, possibly causing damage.
- 9 Do not use force on switches, knobs and/or cords.
- 10 When disconnecting the power cable from the wall outlet, grasp the plug; do not pull the cable.
- 11 Do not clean this unit with chemical solvents; this might damage the finish. Use a clean, dry cloth.
- 12 Only voltage specified on this unit must be used. Using this unit with a higher voltage than specified is dangerous and may cause fire, damage to this unit, and/or personal injury. Yamaha will not be held responsible for any damage resulting from use of this unit with a voltage other than specified.
- 13 To prevent damage by lightning, keep the power cord and outdoor antennas disconnected from a wall outlet or the unit during a lightning storm.
- 14 Do not attempt to modify or fix this unit. Contact qualified Yamaha service personnel when any service is needed. The cabinet should never be opened for any reasons.
- 15 When not planning to use this unit for long periods of time (i.e. vacation), disconnect the AC power plug from the wall outlet.
- 16 Install this unit near the AC outlet and where the AC power plug can be reached easily.
- 17 Be sure to read the “Troubleshooting” section on common operating errors before concluding that this unit is faulty.
- 18 Before moving this unit, press **⓪SYSTEM OFF** to set this unit to the standby mode, and then disconnect the AC power plug from the AC wall outlet.
- 19 **VOLTAGE SELECTOR** (Asia and General models only)
The **VOLTAGE SELECTOR** on the rear panel of this unit must be set for your local main voltage **BEFORE** plugging into the AC wall outlet. Voltages are:
 - Asia model 220/230–240 V AC, 50/60 Hz
 - General model 110/120/220/230–240 V AC, 50/60 Hz
- 20 The batteries shall not be exposed to excessive heat such as sunshine, fire or like.
- 21 Excessive sound pressure from earphones and headphones can cause hearing loss.

WARNING

TO REDUCE THE RISK OF FIRE OR ELECTRIC SHOCK, DO NOT EXPOSE THIS UNIT TO RAIN OR MOISTURE.

As long as this unit is connected to the AC wall outlet, it is not disconnected from the AC power source even if you turn off this unit by **⓪SYSTEM OFF**. In this state, this unit is designed to consume a very small quantity of power.

■ For U.K. customers

If the socket outlets in the home are not suitable for the plug supplied with this appliance, it should be cut off and an appropriate 3 pin plug fitted. For details, refer to the instructions described below.

Note

The plug severed from the mains lead must be destroyed, as a plug with bared flexible cord is hazardous if engaged in a live socket outlet.

■ Special Instructions for U.K. Model

IMPORTANT

THE WIRES IN MAINS LEAD ARE COLOURED IN ACCORDANCE WITH THE FOLLOWING CODE:

Blue: NEUTRAL

Brown: LIVE

As the colours of the wires in the mains lead of this apparatus may not correspond with the coloured markings identifying the terminals in your plug, proceed as follows:

The wire which is coloured BLUE must be connected to the terminal which is marked with the letter N or coloured BLACK. The wire which is coloured BROWN must be connected to the terminal which is marked with the letter L or coloured RED.

Making sure that neither core is connected to the earth terminal of the three pin plug.



This symbol mark is according to the EU directive 2002/96/EC.

This symbol mark means that electrical and electronic equipment, at their end-of-life, should be disposed of separately from your household waste.

Please act according to your local rules and do not dispose of your old products with your normal household waste.

Contents

INTRODUCTION

Features	2
Supplied accessories	2
Notice	3
Getting started	4
Quick start guide	5

PREPARATION

Connections	10
Optimizing the speaker setting for your listening room (YPAO)	32
Using AUTO SETUP	32

BASIC OPERATION

Selecting the SCENE templates.....	37
Selecting the desired SCENE template to the SCENE buttons.....	37
Creating your original SCENE templates.....	40
Using the remote control for the SCENE feature	41
Playback	42
Basic procedure	42
Selecting the MULTI CH INPUT component.....	43
Selecting the front speaker set	43
Selecting audio input jacks (AUDIO SELECT).....	44
Displaying the current status of this unit on a video monitor.....	44
Using your headphones.....	45
Muting the audio output.....	45
Playing video sources in the background of an audio source.....	45
Displaying the input source information	46
Using the sleep timer	47
Sound field programs.....	48
Selecting sound field programs	48
Sound field program descriptions	48
Enjoying unprocessed input sources (Straight decoding mode)	51
Using audio features.....	52
Adjusting the speaker level.....	52
Enjoying pure hi-fi sound	52
Adjusting the tonal quality.....	52
FM/AM tuning	53
Overview.....	53
Basic tuning operations.....	53
Using station preset feature	54
Radio Data System tuning (Europe and Russia models only).....	57
Selecting the Radio Data System program type (PTY SEEK mode).....	57
Using the enhanced other networks (EON) data service.....	58
Displaying the Radio Data System information	59
Using iPod™.....	60
Controlling iPod™.....	60
Using Bluetooth™ components	62
Pairing the Bluetooth™ adapter and your Bluetooth™ component	62
Playback of the Bluetooth™ component	62
Recording	63

ADVANCED OPERATION

Advanced sound configurations.....	64
Changing sound field parameter settings.....	64
Selecting decoders	69
Customizing this unit (MANUAL SETUP).....	71
Using SET MENU	75
1 BASIC MENU	76
2 VOLUME MENU	80
3 SOUND MENU.....	81
4 INPUT MENU.....	84
5 OPTION MENU.....	87
Remote control features.....	91
Controlling this unit, a TV, or other components	91
Setting remote control codes	93
Programming codes from other remote controls	95
Changing source names in the display window.....	96
Macro programming features	97
Clearing configurations	100
Using multi-zone configuration.....	103
Connecting Zone 2.....	103
Controlling Zone 2.....	104
Advanced setup.....	106
Using the advanced setup	106

ADDITIONAL INFORMATION

Troubleshooting.....	110
Resetting the system.....	118
Glossary.....	119
Sound field program information.....	122
Specifications	123
Index.....	125

APPENDIX

(at the end of this manual)

Front panel.....	i
Remote control	ii
List of remote control codes	iii

“**A**SPEAKERS” or “**6**DVD” (example) indicates the name of the parts on the front panel or the remote control. Refer to the attached sheet or the pages at the end of this manual for the information about each position of the parts.

INTRODUCTION

PREPARATION

BASIC OPERATION

ADVANCED OPERATION

ADDITIONAL INFORMATION

APPENDIX

English

Features

Built-in 7-channel power amplifier

- ◆ Minimum RMS output power (20 Hz to 20 kHz, 0.06% THD, 8 Ω)
Front: 95 W + 95 W
Center: 95 W
Surround: 95 W + 95 W
Surround back: 95 W + 95 W

SCENE function

- ◆ Preset SCENE templates for various situations
- ◆ SCENE templates for customizing capability
- ◆ Controlling Yamaha SCENE control signal support component (some models only) working with the SCENE function

Sound field programs

- ◆ Proprietary Yamaha technology for the creation of sound fields
- ◆ Compressed Music Enhancer mode
- ◆ Virtual CINEMA DSP
- ◆ SILENT CINEMA

Digital audio decoders

- ◆ Dolby TrueHD, Dolby Digital Plus decoder
- ◆ DTS-HD Master Audio, DTS-HD High Resolution Audio decoder
- ◆ Dolby Digital/Dolby Digital EX decoder
- ◆ DTS/DTS-ES Matrix 6.1, Discrete 6.1, DTS 96/24 decoder
- ◆ Dolby Pro Logic/Dolby Pro Logic II/Dolby Pro Logic IIX decoder

Radio tuners

- ◆ FM/AM tuning capability
- ◆ Radio Data System capability (Europe and Russia models only)

HDMI™ (High-Definition Multimedia Interface)

- ◆ HDMI interface for standard, enhanced or high-definition video as well as multi-channel digital audio based on HDMI version 1.3a (HDMI is licensed by HDMI Licensing LLC.)
 - Automatic audio and video synchronization (lip sync) information capability
 - Deep Color video signal (30/36 bit) transmission capability
 - “x.v.Color” video signal transmission capability
 - High refresh rate and high resolution video signals capability
 - High definition digital audio format signals capability
- ◆ HDCP (High-bandwidth Digital Content Protection System) licensed by Digital Content Protection, LLC.
- ◆ Analog video to HDMI digital video up-conversion (composite video ↔ S-video ↔ component video → HDMI digital video) capability for monitor out

DOCK terminal

- ◆ DOCK terminal to connect a Yamaha iPod universal dock (such as YDS-10, sold separately) or Bluetooth adapter (such as YBA-10, sold separately)

Other features

- ◆ YPAO (Yamaha Parametric Room Acoustic Optimizer) for automatic speaker setup
- ◆ 192-kHz/24-bit D/A converter
- ◆ OSD (on-screen display) menus that allow you to optimize this unit to suit your individual audiovisual system
- ◆ 5.1 or 7.1-channel additional input jacks for discrete multi-channel input
- ◆ Component video input/output capability includes (3 COMPONENT VIDEO INs and 1 MONITOR OUT)
- ◆ Digital video signal conversion (composite video ↔ S-video ↔ component video) capability for monitor out
- ◆ Pure Direct mode for pure hi-fi sound for all sources
- ◆ Adaptive dynamic range controlling capability
- ◆ Adaptive DSP effect level controlling capability
- ◆ iPod controlling capability
- ◆ Remote control with preset remote control codes, learning, and macro capability
- ◆ Zone 2 custom installation facility
- ◆ Bi-amplification connection capability
- ◆ Sleep timer



Supplied accessories

Check that you received all of the following parts.

- | | |
|---|--|
| <input type="checkbox"/> Remote control | <input type="checkbox"/> AM loop antenna |
| <input type="checkbox"/> Batteries (4) (AAA, R03, UM-4) | <input type="checkbox"/> Indoor FM antenna |
| <input type="checkbox"/> Optimizer microphone | |

Notice

About this manual

-  indicates a tip for your operation.
- Some operations can be performed by using either the buttons on the front panel or the ones on the remote control. In case the button names differ between the front panel and the remote control, the button name on the remote control is given in parentheses.
- This manual is printed prior to production. Design and specifications are subject to change in part as a result of improvements, etc. In case of differences between the manual and product, the product has priority.
- “**A**SPEAKERS” or “**D**DVD” (example) indicates the name of the parts on the front panel or the remote control. Refer to the attached sheet or the pages at the end of this manual for the information about each position of the parts.
- The symbol “” with page number(s) indicates the corresponding reference page(s).



Manufactured under license from Dolby Laboratories. “Dolby”, “Pro Logic”, and the double-D symbol are trademarks of Dolby Laboratories.



Manufactured under license under U.S. Patent No's: 5,451,942;5,956,674;5,974,380;5,978,762;6,226,616;6,487,535 & other U.S. and worldwide patents issued & pending. DTS is a registered trademark and the DTS logos, Symbol, DTS-HD and DTS-HD Master Audio are trademark of DTS, Inc. © 1996-2007 DTS, Inc. All Rights Reserved.

iPod™

“iPod” is a trademark of Apple Inc., registered in the U.S. and other countries.

Bluetooth™

Bluetooth is a registered trademark of the Bluetooth SIG and is used by Yamaha in accordance with a license agreement.

HDMI

“HDMI”, the “HDMI” logo and “High-Definition Multimedia Interface” are trademarks or registered trademarks of HDMI Licensing LLC.

x.v.Color™

“x.v.Color” is a trademark of Sony Corporation.

SILENT™ CINEMA

“SILENT CINEMA” is a trademark of Yamaha Corporation.

Getting started

■ Installing batteries in the remote control

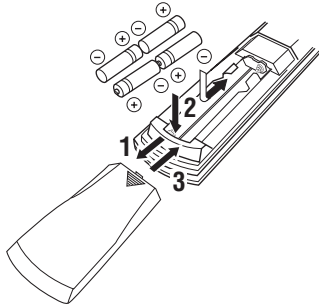

- 1 Press the ▼ part and slide the battery compartment cover off.**
- 2 Insert the four supplied batteries (AAA, R03, UM-4) according to the polarity markings (+ and -) on the inside of the battery compartment.**
- 3 Slide the cover back until it snaps into place.**

Notes

- Change all of the batteries if you notice the following conditions:
 - the operation range of the remote control decreases.
 - the transmit indicator (②) does not flash or its light becomes dim.
- Do not use an old battery together with a new one.
- Do not use different types of batteries (such as alkaline and manganese batteries) together. Read the packaging carefully as these different types of batteries may have the same shape and color.
- If the batteries have leaked, dispose of them immediately. Avoid touching the leaked material or letting it come into contact with clothing, etc. Clean the battery compartment thoroughly before installing new batteries.
- Do not throw away batteries with general house waste; dispose of them correctly in accordance with your local regulations.
- If the remote control is without batteries for more than 2 minutes, or if exhausted batteries remain in the remote control, the contents of the memory may be cleared. When the memory is cleared, insert new batteries, set up the remote control code and program any acquired functions that may have been cleared.

■ VOLTAGE SELECTOR (Asia and General models only)

Caution

The VOLTAGE SELECTOR on the rear panel of this unit must be set for your local voltage BEFORE plugging the power cable into the AC wall outlet. Improper setting of the VOLTAGE SELECTOR may cause damage to this unit and create a potential fire hazard.

Rotate the VOLTAGE SELECTOR clockwise or counterclockwise to the correct position using a straight slot screwdriver.

Voltages are as follows:

Asia model 220/230–240 V AC, 50/60 Hz

General model

..... 110/120/220/230–240 V AC, 50/60 Hz

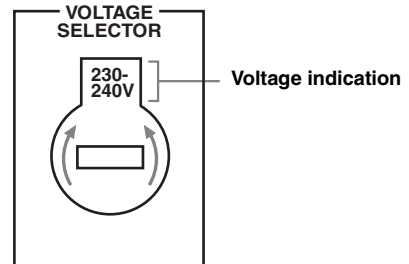

Quick start guide

The following steps describe the easiest way to enjoy DVD movie playback in your home theater. See pages 11 to 15 for details of the speaker placement.

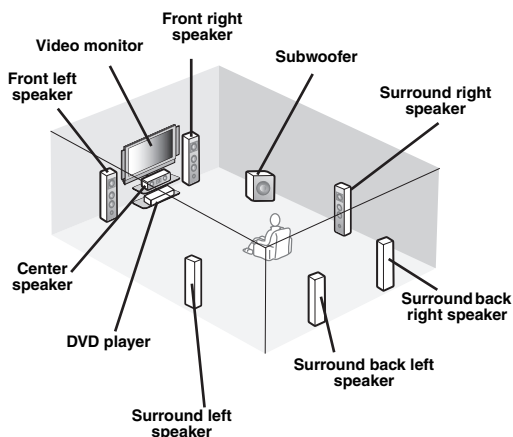

Step 1: Set up your speakers

P. 6

Step 2: Connect your DVD player and other components

P. 7

Step 3: Press SCENE 1 button

P. 8

Enjoy DVD playback!

Preparation: Check the items

Prepare the following items.

- Speakers**
 - Front speakers** x 2
 - Center speaker** x 1
 - Surround speakers** x 4
- Select magnetically shielded speakers. The minimum required speakers are two front speakers. The priority of the requirement of other speakers is as follows:
 1. Two surround speakers
 2. Center speaker
 3. One (or two) surround back speaker(s)
- Active subwoofer** x 1
Select an active subwoofer equipped with an RCA input jack.
- Speaker cables** x 7
- Subwoofer cable** x 1
Select a monaural RCA cable.
- DVD player** x 1
Select DVD player equipped with coaxial digital audio output jack and composite video output jack.
- Video monitor** x 1
Select a TV monitor, video monitor or projector equipped with a composite video input jack.
- Video cable** x 2
Select an RCA composite video cable.
- Digital coaxial audio cable** x 1



You can also connect two subwoofers to this unit. In this case, prepare two active subwoofers and subwoofer cables.

Step 1: Set up your speakers

Place your speakers in the room and connect them to this unit.

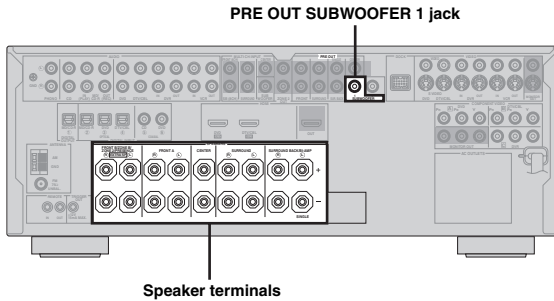

1 Place your speakers and subwoofer in the room.

2 Connect speaker cables to each speaker.

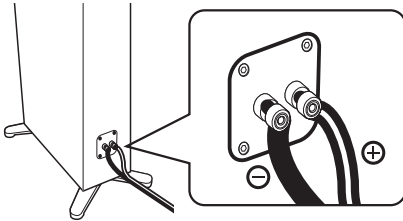

Be sure to connect the “+” (red) and “-” (black) properly. Cables are colored or shaped differently, perhaps with a stripe, groove or ridge. Connect the striped (grooved, etc.) cable to the “+” (red) terminals of this unit and your speaker. Connect the plain cable to the “-” (black) terminals.

3 Connect each speaker cable to the corresponding speaker terminal of this unit.

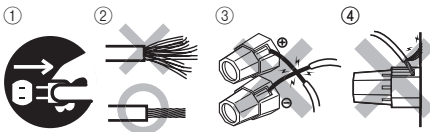

- ① Make sure that this unit and the subwoofer are unplugged from the AC wall outlets.
- ② Twist the exposed wires of the speaker cables together to prevent short circuits.
- ③ Do not let the bare speaker wires touch each other.
- ④ Do not let the bare speaker wires touch any metal part of this unit.

Be sure to connect the left channel (L), right channel (R), “+” (red) and “-” (black) properly.

Front speakers and center speaker

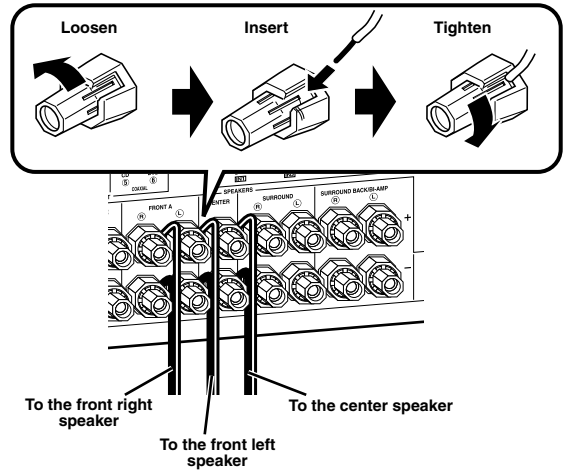

Surround and surround back speakers

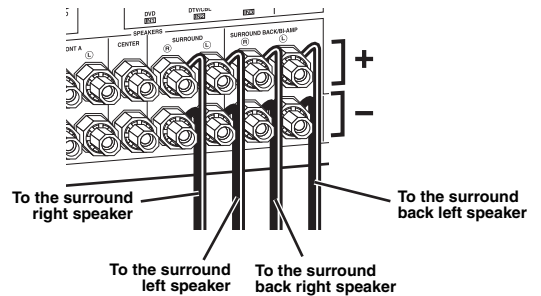

4 Connect the subwoofer cable to the SUBWOOFER PRE OUT 1 jack of this unit and the input jack of the subwoofer.

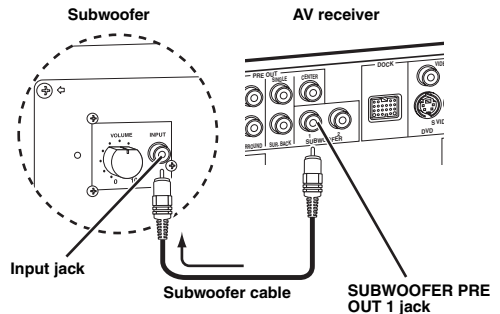

You can also connect another subwoofer to the SUBWOOFER PRE OUT 2 jack.

Step 2: Connect your DVD player and other components

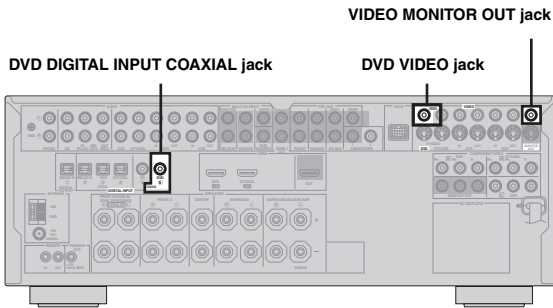

Make sure that this unit and the DVD player are unplugged from the AC wall outlets.

- 1 Connect the digital coaxial audio cable to the digital coaxial audio output jack of your DVD player and the DVD DIGITAL INPUT COAXIAL jack of this unit.

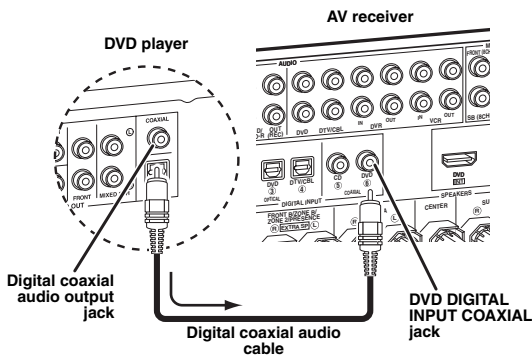

- 2 Connect the video cable to the composite video output jack of your DVD player and DVD VIDEO jack of this unit.

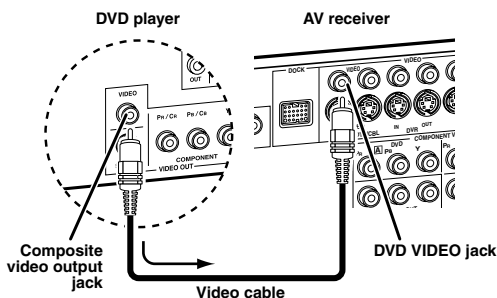

- When you connect a component that has only a SCART jack, use an appropriate converter. The connection between a converter and this unit depends on signals that are available on the converter. For details, refer to the instructions of your converter.
- This unit cannot transmit RGB signals.

- 3 Connect the video cable to the VIDEO MONITOR OUT jack of this unit and the video input jack of your video monitor.

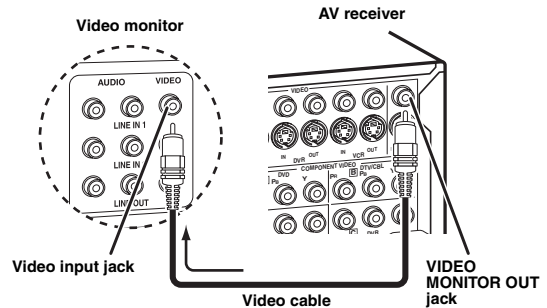

- 4 Connect the power plug of this unit and other components into the AC wall outlet.



This unit is equipped with AC OUTLET(S) for the power supply of the other components (except Korea model). See page 28 for details.

■ For further connections

- Using the other kind of speaker combinations P. 11
- Connecting a video monitor via various ways of the connection P. 20
- Connecting a DVD player via various ways of the connection P. 21
- Connecting a DVD recorder or a digital video recorder P. 22
- Connecting a set-top box P. 22
- Connecting a CD player, an MD recorder or a turntable P. 23
- Connecting an external amplifier P. 24
- Connecting a DVD player via analog multi-channel audio connection P. 25
- Connecting a Yamaha iPod universal dock or Bluetooth adapter P. 25
- Using the REMOTE IN/OUT jacks P. 26
- Using the VIDEO AUX jacks on the front panel P. 26
- Connecting a FM/AM antenna P. 27

Step 3: Press SCENE 1 button

Check the type of the connected speakers.

If the speakers are 6 ohm speakers, set "SP IMP." to "6Ω MIN" before using this unit (see page 28). 4 ohm speakers can be also used as the front speakers (see page 106).

1 Turn on the video monitor and then set the input source selector of the video monitor to this unit.

2 Press  SCENE 1 button.

This unit is turned on. "DVD Movie Viewing" appears in the front panel display, and this unit automatically optimize own status for the DVD playback.

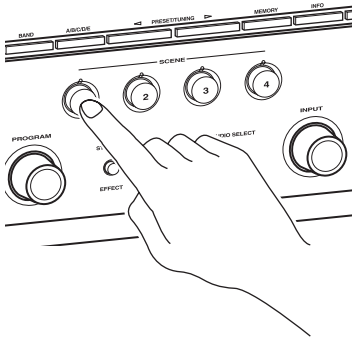

The indicator on the selected SCENE button lights up while this unit is in the SCENE mode.

3 Rotate  VOLUME to adjust the volume.

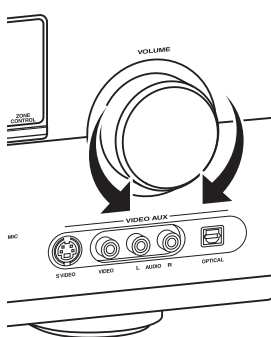

Note

When you change the input source or sound field program, the SCENE mode is deactivated.

About SCENE function

Just by pressing one SCENE button, you can turn on this unit and recall your favorite input source and sound field program according to the SCENE template that has been assigned to the SCENE button. The SCENE templates are built combinations of input sources and sound field programs.



If you connect a Yamaha product that has capability of the SCENE control signals, this unit can automatically activate the component and start playback. Refer to the instruction manual of the DVD player for further information.

The default assigned SCENE templates

Default SCENE button	The name of the SCENE template and its description
SCENE 1	DVD Movie Viewing – input source: DVD – sound field program: Sci-Fi For when you want to enjoy a movie from the connected DVD player.
SCENE 2	Music Disc Listening – input source: DVD – sound field program: 2ch Stereo For when you want to listen to a music disc from the connected DVD player.
SCENE 3	TV Viewing *1 – input source: DTV/CBL – sound field program: Straight For when you want to watch a TV program.
SCENE 4	Radio Listening *2, *3, *4 – input source: TUNER – sound field program: 7ch Enhancer For when you want to listen to a music program from the FM radio station.

Notes

*1 You must connect a cable TV or a satellite tuner to this unit in advance. See page 22 for details.

*2 You need to connect the supplied FM and AM antennas to this unit in advance. See page 27 for details.

*3 You must tune into the desired radio station in advance. See pages 53 to 56 for tuning information.

*4 To achieve the best possible reception, orient the connected AM loop antenna, or adjust the position of the end of the indoor FM antenna.



You can change the assigned SCENE template for the SCENE buttons. See page 37 for details.

■ After using this unit...

Press **Ⓚ MAIN ZONE ON/OFF** to set this unit to the standby mode.



This unit is set to the standby mode and consumes a small amount of power in order to receive infrared signals from the remote control. To turn on this unit from the standby mode, press the desired **Ⓢ SCENE** buttons (or **④ SCENE**) or **Ⓚ MAIN ZONE ON/OFF** (or **Ⓟ POWER**). See page 29 for details.

What do you want to do with this unit?

■ Customizing the SCENE templates

- Using various SCENE templates [P. 37](#)
- Creating your original SCENE templates [P. 40](#)

■ Using various input sources

- Basic controls of this unit [P. 42](#)
- Enjoying FM/AM radio programs [P. 53](#)
- Using your iPod with this unit [P. 60](#)
- Using the Bluetooth components [P. 62](#)

■ Using various sound features

- Using various sound field programs [P. 48](#)
- Using the pure direct mode for high fidelity sound [P. 52](#)
- Customizing the sound field programs [P. 64](#)

■ Adjusting the parameters of this unit

- Automatically optimizing the speaker parameters for your listening room (AUTO SETUP) [P. 32](#)
- Manually adjusting various parameters of this unit [P. 71](#)
- Setting the remote control [P. 91](#)
- Adjusting the advanced parameters [P. 106](#)

■ Additional feature

- Automatically turning off this unit [P. 47](#)

Connections

Rear panel

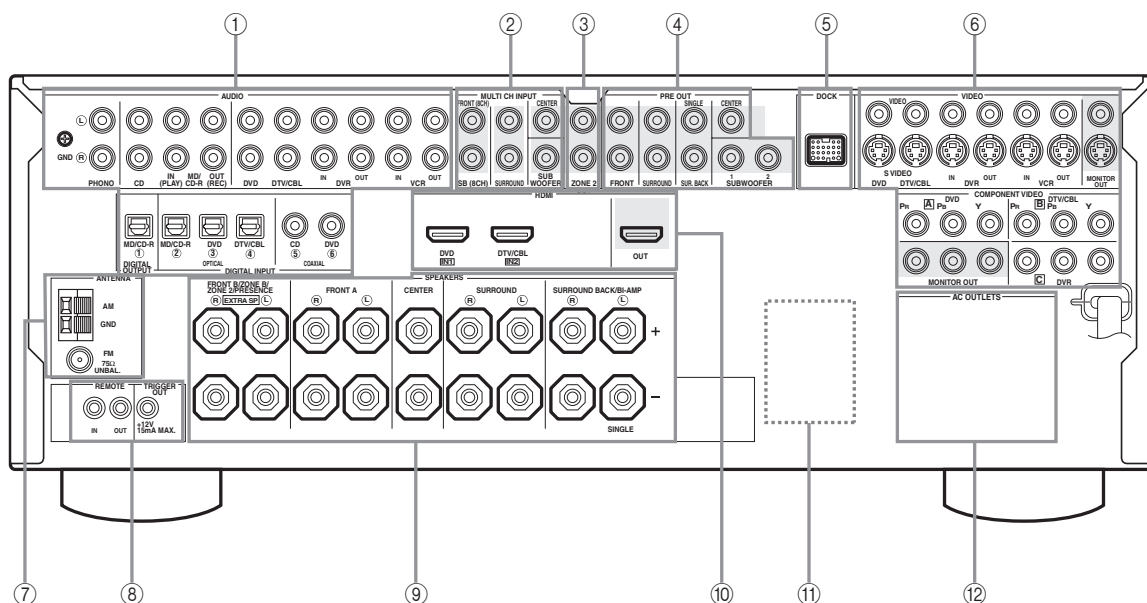

	Name	Page
①	AUDIO jacks	21
	DIGITAL INPUT/OUTPUT jacks	17-23
②	MULTI CH INPUT jacks	25
③	ZONE2 OUT jacks	103
④	PRE OUT jacks	24
⑤	DOCK terminal	25
⑥	Video component jacks (VIDEO and S VIDEO)	17-22
	COMPONENT VIDEO jacks	17-22
⑦	ANTENNA terminals	27
⑧	REMOTE IN/OUT jacks	26
⑨	Speaker terminals	11-16
⑩	HDMI jacks	18
⑪	VOLTAGE SELECTOR (Asia and General models only)	4
⑫	AC OUTLET(S)	28

⑧ TRIGGER OUT jack

This is control expansion jack for custom installation.

Placing speakers

The speaker layout below shows the speaker setting we recommend. You can use it to enjoy the CINEMA DSP and multi-channel audio sources.

■ 7.1-channel speaker layout

7.1-channel speaker layout is highly recommended for playback the sound of high definition audio formats (Dolby TrueHD, DTS-HD Master Audio, etc.) as well as the conventional audio sources with sound field programs. See page 14 for connection information.



We recommend that you also add the presence speakers for the effect sounds of the CINEMA DSP sound field program. See page 13 for details.

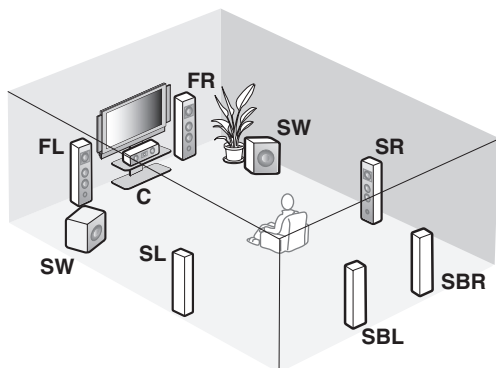

Speaker indications

FL/FR: Front left/right

C: Center

SL/SR: Surround left/right

SBL/SBR: Surround back left/right

SW: Subwoofer

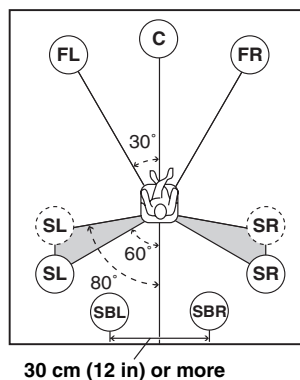

30 cm (12 in) or more

Front left and right speakers

The front speakers are used for the main source sound plus effect sounds. Place these speakers at an equal distance from the ideal listening position. The distance of each speaker from each side of the video monitor should be the same.

Center speaker

The center speaker is for the center channel sounds (dialog, vocals, etc.). If for some reason it is not practical to use a center speaker, you can do without it. Best results, however, are obtained with the full system.

Surround left and right speakers

The surround speakers are used for effect and surround sounds.

Surround back left and right speakers

The surround back speakers supplement the surround speakers and provide more realistic front-to-back transitions.

Subwoofer(s)

The use of a subwoofer with a built-in amplifier, such as the Yamaha Active Servo Processing Subwoofer System, is effective not only for reinforcing bass frequencies from any or all channels, but also for reproducing the high fidelity sound of the LFE (low-frequency effect) channel included in Dolby Digital and DTS sources. You can connect one or two subwoofer(s) to this unit. When you use two subwoofers, you can enjoy deeper bass sound. The position of the subwoofer is not so critical, because low bass sounds are not highly directional. But it is better to place the subwoofer near the front speakers. Turn it slightly toward the center of the room to reduce wall reflections.



When you use two subwoofers, select the same type of the subwoofer as another and set these subwoofers as same sound characteristics. Place each subwoofer at the same distance from the listening position. The signal output at the SUBWOOFER PRE OUT 2 jack is the same as the one output at the SUBWOOFER PRE OUT 1 jack.

■ 6.1-channel speaker layout

See page 14 for connection information.



We recommend that you also add the presence speakers for the effect sounds of the CINEMA DSP sound field program. See page 13 for details.

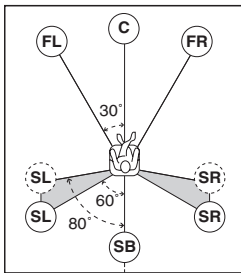
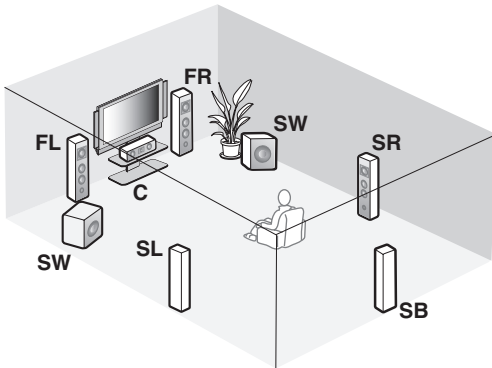

Speaker indications

- FL/FR:** Front left/right
- C:** Center
- SL/SR:** Surround left/right
- SB:** Surround back
- SW:** Subwoofer

- Front left and right speakers**
- Center speaker**
- Surround left and right speakers**
- Subwoofer(s)**

The functions and settings of each speaker are the same as those for the 7.1-channel speaker layout (see page 11).

Surround back speaker

Connect a single surround speakers to the SURROUND BACK SINGLE speaker terminal and place the single surround back speaker behind the listening position. The surround back left and right channel signals are mixed down and output at the single surround back speaker when you set "SUR.B L/R SP" to "SMLx1" or "LRGx1" (see page 77).

■ 5.1-channel speaker layout

See page 14 for connection information.



We recommend that you also add the presence speakers for the effect sounds of the CINEMA DSP sound field program. See page 13 for details.

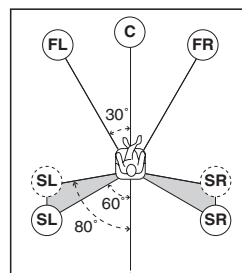
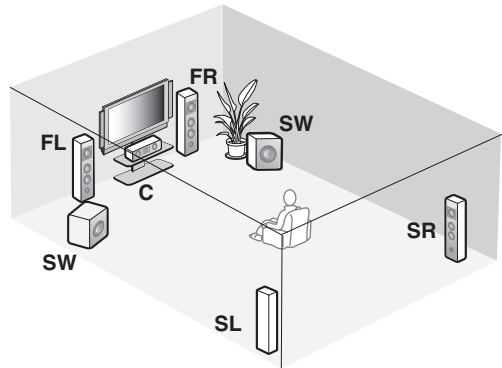

Speaker indications

- FL/FR:** Front left/right
- C:** Center
- SL/SR:** Surround left/right
- SW:** Subwoofer

- Front left and right speakers**
- Center speaker**
- Subwoofer(s)**

The functions and settings of each speaker are the same as those for the 7.1-channel speaker layout (see page 11).

Surround left and right speakers

Connect the surround speakers to the SURROUND speaker terminals even if you place the surround speakers behind the listening position. For the smooth and unbroken sound field behind the listening position, place the surround left and right speakers farther back compared with the placement in the 7.1-channel speaker layout. The surround back channel signals are directed to the surround left and right speakers when "SUR.B L/R SP" is set to "NONE" (see page 77).

For other speaker combinations

You can enjoy multi-channel sources with sound field programs by using a speaker combination other than the 7.1/6.1/5.1-channel speaker combinations.

Use the automatic setup feature (see page 32) or set the "SPEAKER SET" parameters in "MANUAL SETUP" (see page 76) to output the surround sounds at the connected speakers.

■ Using presence speakers

The presence speakers supplement the sound from the front and surround back speakers with extra ambient effects produced by the sound field programs (see page 48). You can adjust the vertical position of dialogues with using the presence speakers (see page 65).

To use the presence speakers, connect the speakers to the EXTRA SP terminal (see page 14) and set “EXTRA SP ASSIGN” to “PRESENCE” (see pages 33 and 76).

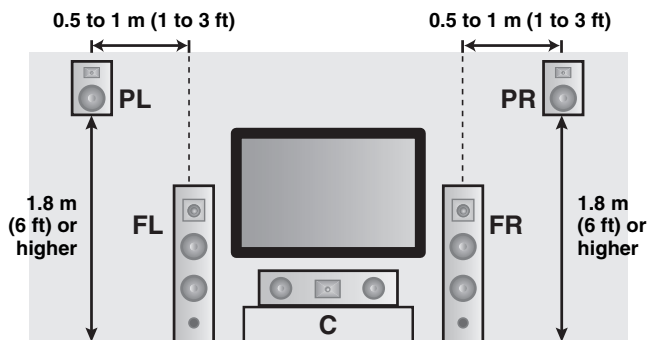

Speaker indications

- FL:** Front left
- FR:** Front right
- C:** Center
- PL:** Front presence left
- PR:** Front presence right

Connecting speakers

Be sure to connect the left channel (L), right channel (R), “+” (red) and “-” (black) properly. If the connections are faulty, this unit cannot reproduce the input sources accurately.

Caution

- Before connecting the speakers, make sure that the AC power plug is disconnected from the AC wall outlet.
- Do not let the bare speaker wires touch each other or let them touch any metal part of this unit. This could damage this unit and/or the speakers. If the speaker wires are short-circuited, “CHECK SP WIRES” appears in the front panel display when you turn on this unit.
- Use the magnetically shielded speakers. If this type of speaker still creates interference with the monitor, place the speakers away from the monitor.
- If you are to use 6 ohm speakers, be sure to set “SP IMP.” to “6Ω MIN” before using this unit (see page 28). 4 ohm speakers can be also used as the front speakers. For details about the speaker impedance setting, see page 106.

Note

A speaker cord is actually a pair of insulated cables running side by side. Cables are colored or shaped differently, perhaps with a stripe, groove or ridge. Connect the striped (grooved, etc.) cable to the “+” (red) terminals of this unit and your speaker. Connect the plain cable to the “-” (black) terminals.

■ For the 7.1-channel speaker setting

EXTRA SP terminals

Connect the alternative front speaker system (FRONT B), front speaker systems in another room (ZONE B), presence speakers, or Zone 2 speakers. To select the function of the speakers connected to the EXTRA SP terminals, set the “EXTRA SP ASSIGN” parameter in “SOUND MENU” (see page 76).



You can also select the function of the speakers connected to the EXTRA SP terminals in “AUTO SETUP” (see page 33).

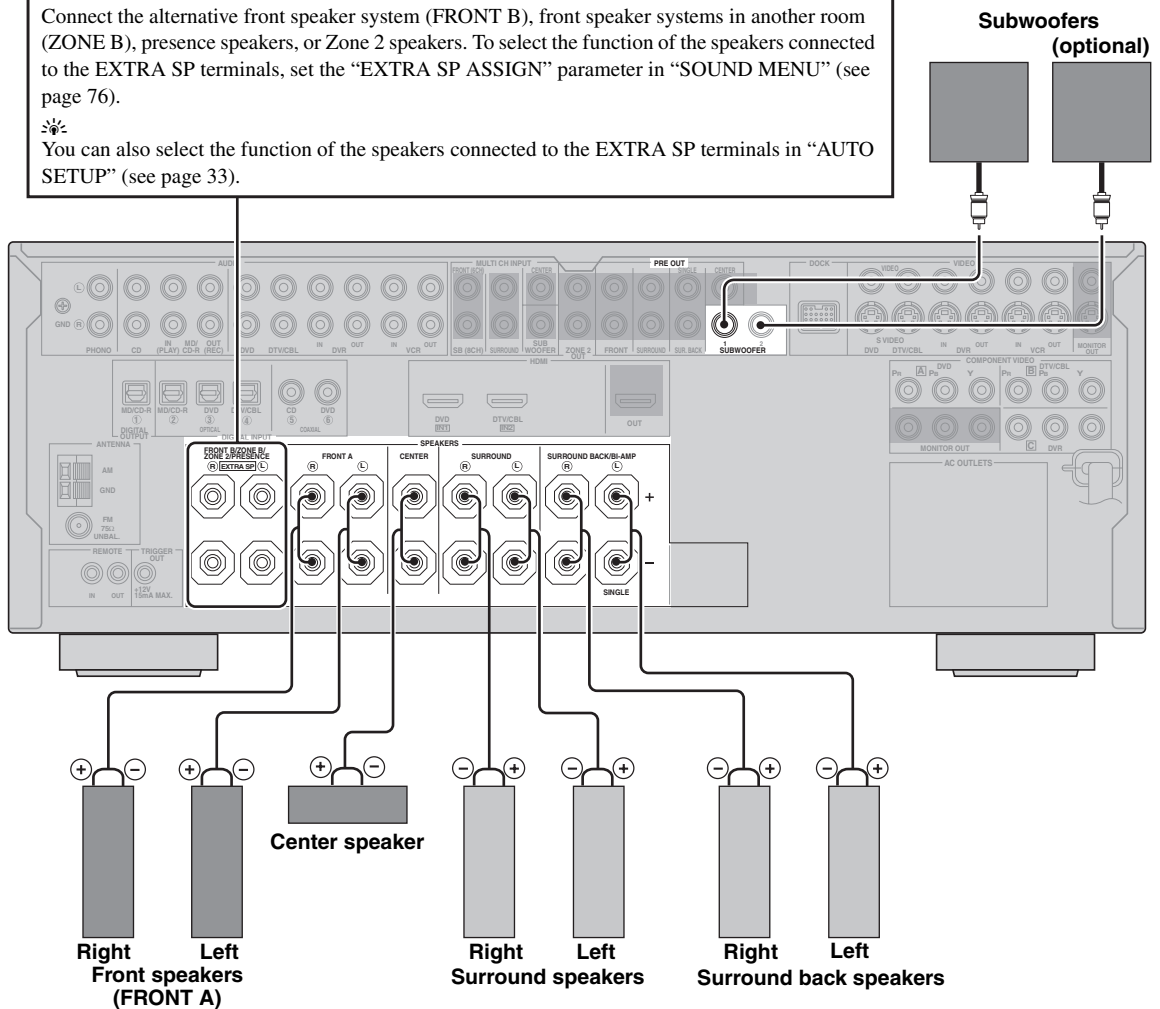

■ For the 6.1-channel speaker setting

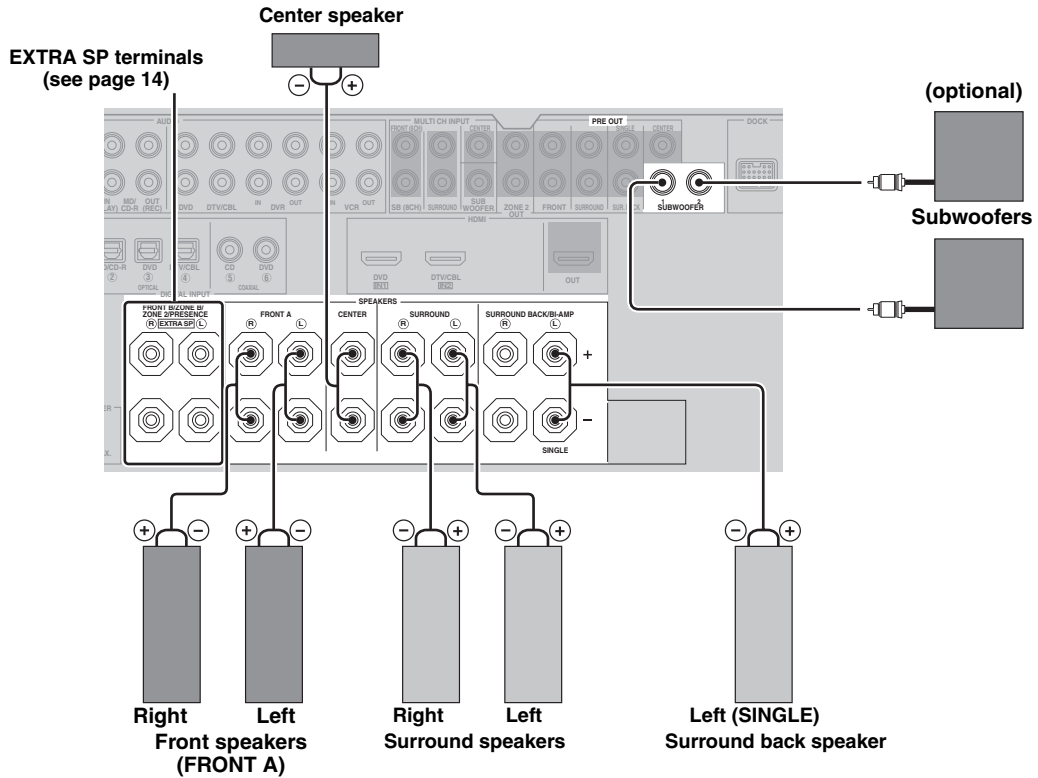

■ For the 5.1-channel speaker setting

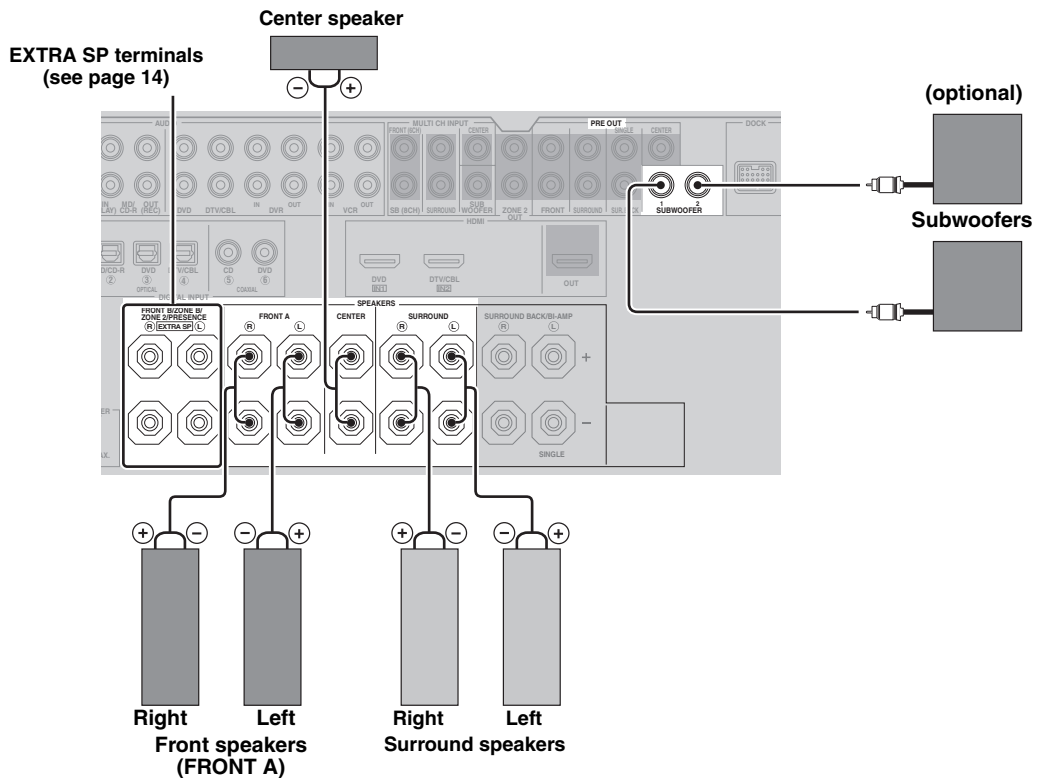

■ Connecting the speaker cable

- 1 Remove approximately 10 mm (0.4 in) of insulation from the end of each speaker cable and then twist the exposed wires of the cable together to prevent short circuits.

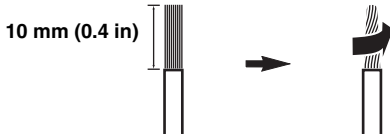

- 2 Loosen the knob.

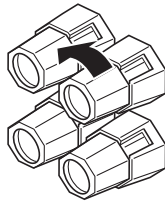

Red: positive (+)
Black: negative (-)

- 3 Insert one bare wire into the hole on the side of each terminal.

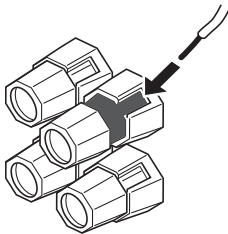

- 4 Tighten the knob to secure the wire.

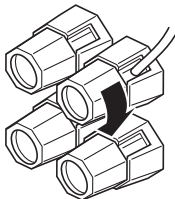

■ Using bi-amplification connections

Caution

Remove the shorting bars or bridges of your speakers to separate the LPF (low pass filter) and HPF (high pass filter) crossovers.

This unit allows you to make bi-amplification connections to one speaker system. Check if your speakers support bi-amplification.

To make the bi-amplification connections, use the FRONT and SURROUND BACK/BI-AMP terminals as shown below. To activate the bi-amplification connections, set “BI-AMP” to “ON” in “ADVANCED SETUP” (see page 109).

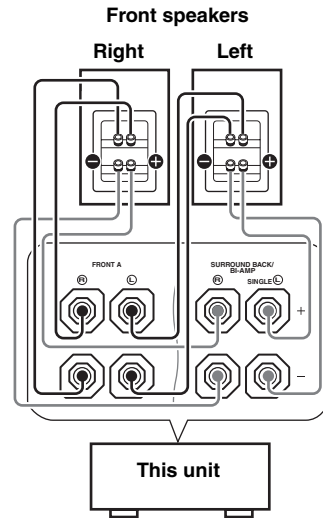

Note

When you make the conventional connection, make sure that the shorting bars are put into the terminals appropriately. Refer to the instruction manuals of the speakers for details.

Information on jacks and cable plugs

Connect one of the type of the audio jack(s) and/or video jack(s) that your input components are equipped with.

Audio jacks and cable plugs

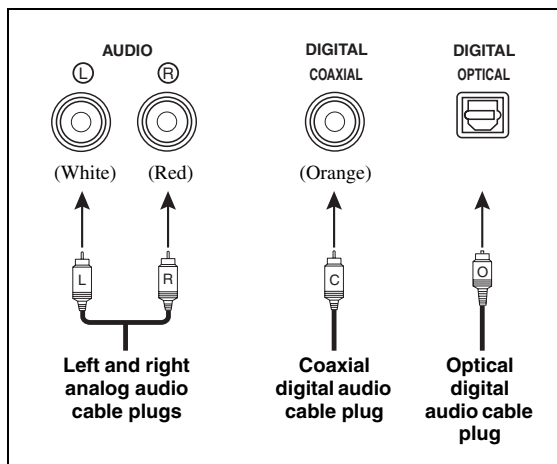

■ Audio jacks

This unit has three types of audio jacks. Connection depends on the availability of audio jacks on your other components.

AUDIO jacks

For conventional analog audio signals transmitted via left and right analog audio cables. Connect red plugs to the right jacks and white plugs to the left jacks.

DIGITAL COAXIAL jacks

For digital audio signals transmitted via coaxial digital audio cables.

DIGITAL OPTICAL jacks

For digital audio signals transmitted via optical digital audio cables.

Note

You can use the digital jacks to input PCM, Dolby Digital and DTS bitstreams. When you connect components to both the COAXIAL and OPTICAL jacks, priority is given to the signals input at the COAXIAL jack. Optical input jacks are compatible with digital signals with up to 96 kHz of sampling frequency.

Video jacks and cable plugs

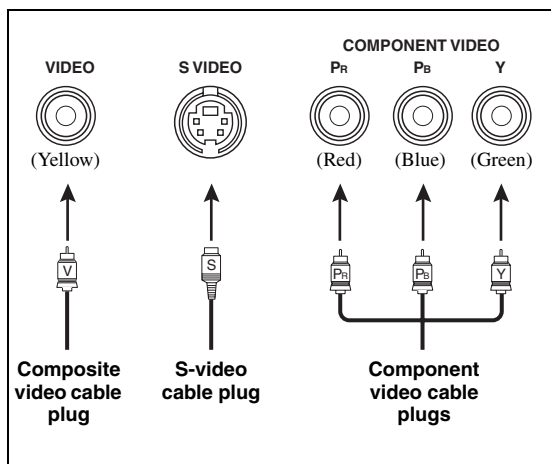

■ Video jacks

This unit has three types of video jacks. Connection depends on the availability of input jacks on your video monitor.

VIDEO jacks

For conventional composite video signals transmitted via composite video cables.

S VIDEO jacks

For S-video signals, separated into the luminance (Y) and chrominance (C) video signals transmitted on separate wires of S-video cables.

COMPONENT VIDEO jacks

For component video signals, separated into the luminance (Y) and chrominance (PB, PR) video signals transmitted on separate wires of component video cables.



This unit is equipped with the video conversion function. See pages 19 and 88 for details.

Information on HDMI™

■ HDMI signal compatibility

Audio signals

Audio signal types	Audio signal formats	Compatible media
2ch Linear PCM	2ch, 32-192 kHz, 16/20/24 bit	CD, DVD-Video, DVD-Audio, etc.
Multi-ch Linear PCM	8ch, 32-192 kHz, 16/20/24 bit	DVD-Audio, Blu-ray Disc, HD DVD, etc.
DSD	2/5.1ch, 2.8224 MHz, 1 bit	SA-CD, etc.
Bitstream	Dolby Digital, DTS	DVD-Video, etc.
Bitstream (High definition audio)	Dolby TrueHD, Dolby Digital Plus, DTS-HD Master Audio, DTS-HD High Resolution Audio, DTS Express	Blu-ray Disc, HD DVD, etc.



- If the input source component can decode the bitstream audio signals of audio commentaries, you can play back the audio sources with the audio commentaries mixed down by using the following connections:
 - multi-channel analog audio input (see page 25)
 - DIGITAL INPUT OPTICAL (or COAXIAL)
- Refer to the supplied instruction manuals of the input source component, and set the component appropriately.

Notes

- When CPPM copy-protected DVD-Audio is played back, video and audio signals may not be output depending on the type of the DVD player.
- This unit is not compatible with HDCP-incompatible HDMI or DVI components.
- To decode audio bitstream signals on this unit, set the input source component appropriately so that the component outputs the bitstream audio signals directly (does not decode the bitstream signals on the component). Refer to the supplied instruction manuals for details.
- This unit is not compatible with the audio commentary features (for example, the special audio contents downloaded via Internet) of Blu-ray Disc or HD DVD. This unit does not play back the audio commentaries of the Blu-ray Disc or HD DVD contents.

Video signals

This unit is compatible with the video signals of the following resolutions:

Video signal format

- 480i/60 Hz
- 576i/50 Hz
- 480p/60 Hz
- 576p/50 Hz
- 720p/60 Hz, 50 Hz
- 1080i/60 Hz, 50 Hz
- 1080p/60 Hz, 50 Hz, 24 Hz

Default input assignment of HDMI input jacks

HDMI input jack	Assigned input source
IN1	DVD
IN2	DTV/CBL

■ HDMI jack and cable plug

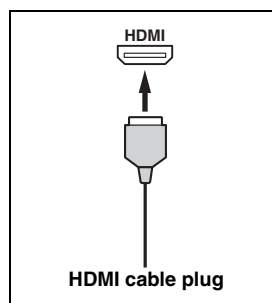

- We recommend that you use an HDMI cable shorter than 5 meters (16 feet) with the HDMI logo printed on it.
- Use a conversion cable (HDMI jack ↔ DVI-D jack) to connect this unit to other DVI components.

Notes

- Do not disconnect or connect the cable or turn off the power of the HDMI components connected to the HDMI OUT jack of this unit while data is being transferred. Doing so may disrupt playback or cause noise.
- If you turn off the power of the video monitor connected to the HDMI OUT jack via a DVI connection, this unit may fail to establish the connection to the component.
- The analog video signals input at the composite video, S-video and component video jacks can be digitally up-converted to be output at the HDMI OUT jack. Set "VIDEO CONV." to "ON" in "MANUAL SETUP" (see page 88) to activate this feature.

Audio and video signal flow

Audio signal flow

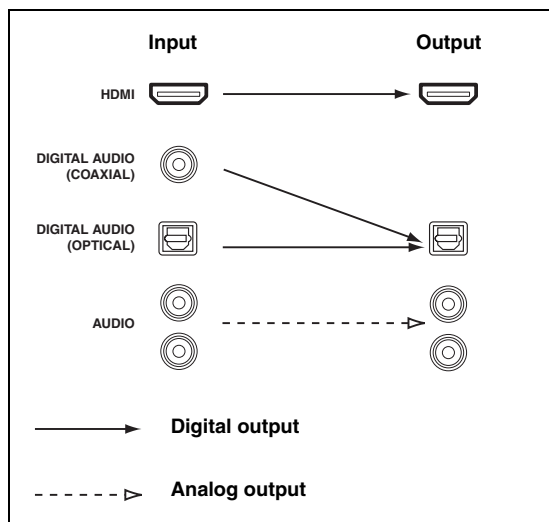

Notes

- 2-channel as well as multi-channel PCM, Dolby Digital and DTS signals input at one of the HDMI IN jacks can be output at the HDMI OUT jack only when "S.AUDIO" is set to "OTHER" (see page 89).
- Audio signals input at the HDMI IN jacks are not output at the AUDIO output and DIGITAL OUTPUT jacks.

Video signal flow

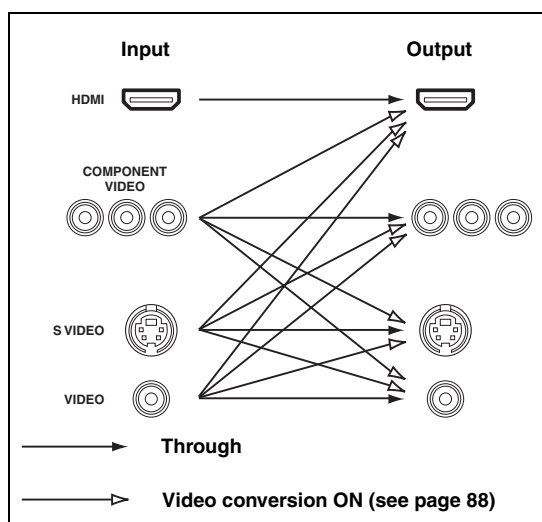

Notes

- When the video signals are input at the HDMI, COMPONENT VIDEO, S VIDEO, and VIDEO jacks, the priority order of the input signals is as follows:
 1. HDMI
 2. COMPONENT VIDEO
 3. S VIDEO
 4. VIDEO
- Digital video signals input at one of the HDMI IN jacks cannot be output from analog video output jacks.
- The analog component video signals with 480i (NTSC)/576i (PAL) of resolution are converted to the S-video or composite video signals and output at the S VIDEO MONITOR OUT and VIDEO MONITOR OUT jacks.
- The analog component video signals with 1080p of resolution are only output at the COMPONENT VIDEO MONITOR OUT jacks.

Connecting a TV monitor or projector

Connect your TV (or projector) to the HDMI OUT jack, the COMPONENT VIDEO MONITOR OUT jacks, the S VIDEO MONITOR OUT jack or the VIDEO MONITOR OUT jack of this unit.



Make sure that this unit and other components are unplugged from the AC wall outlets.



- You can choose to play back HDMI audio signals on this unit or on another HDMI component connected to the HDMI OUT jack of this unit. Use the “S.AUDIO” parameter in “OPTION MENU” to select the component to play back HDMI audio signals (see page 89).

- When you use the internal tuner of the TV as the input source, connect the digital or analog audio output jacks of the TV and digital or analog audio input jacks of this unit. Refer to “Connecting a set-top box” on page 22 for connecting information.

Notes

- If a video monitor is connected to this unit via a DVI connection, you may not take full advantage of the HDMI features.
- Some video monitors connected to this unit via a DVI connection fail to recognize the HDMI audio/video signals being input if they are in the standby mode. In this case, the HDMI indicator flashes irregularly.
- If the connected video monitor is compatible with the automatic audio and video synchronization feature (automatic lip sync feature), this unit adjusts the audio and video timing automatically (see page 83). Connect the video monitor to the HDMI OUT jack of this unit to use the feature.

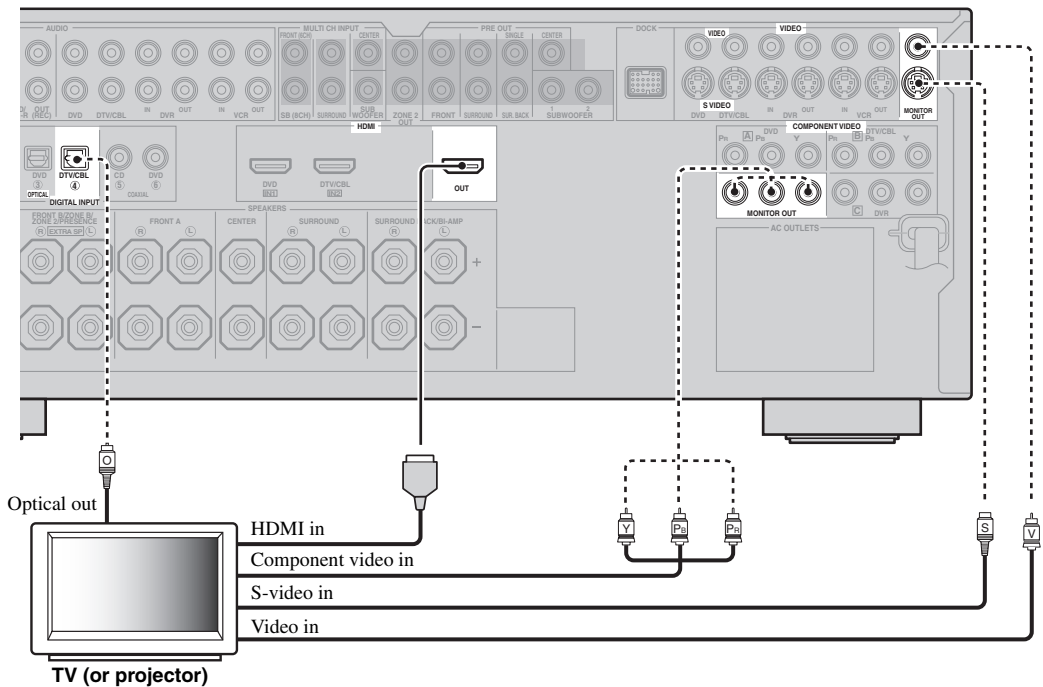

———— indicates recommended connections
 - - - - - indicates alternative connections
 (One for the video connection, and one for the audio connection)

Connecting other components



Make sure that this unit and other components are unplugged from the AC wall outlets.

Notes

- When “VIDEO CONV.” is set to “OFF” (see page 88), be sure to make the same type of video connections as those made for your TV (see page 20). For example, if you connected your TV to the VIDEO MONITOR OUT jack of this unit, connect your other components to the VIDEO jacks.

■ Connecting a DVD player

- When “VIDEO CONV.” is set to “ON” (see page 88), the converted video signals are output only at the MONITOR OUT jacks. To record a source, make the same type of video connections between each component.
- To make a digital connection to a component other than the default component assigned to each DIGITAL INPUT or DIGITAL OUTPUT jack, select the corresponding setting for “OPTICAL OUT”, “OPTICAL IN”, or “COAXIAL IN” in “I/O ASSIGNMENT” (see page 84).
- If you connect your DVD player to both the DIGITAL INPUT (OPTICAL) and the DIGITAL INPUT (COAXIAL) jacks, priority is given to the signals input at the DIGITAL INPUT (COAXIAL) jack.

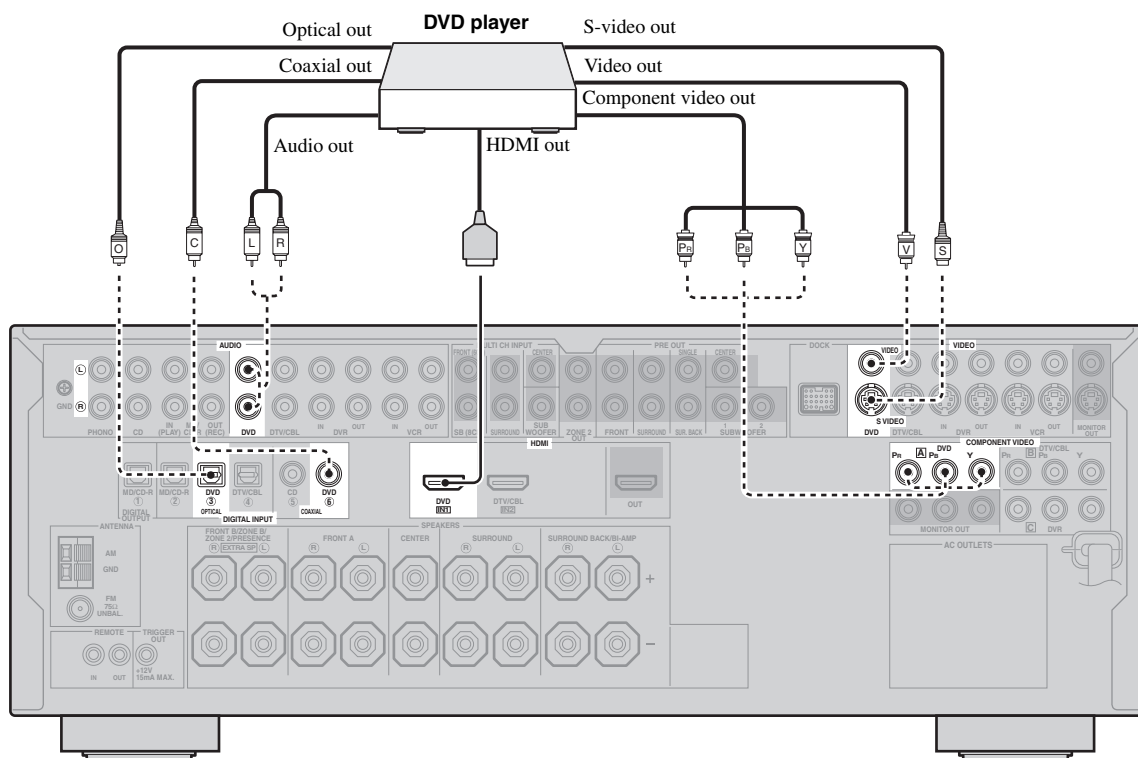

————— indicates recommended connections
 - - - - - indicates alternative connections
 (One for the video connection, and one for the audio connection)

■ Connecting a DVD recorder, PVR or VCR

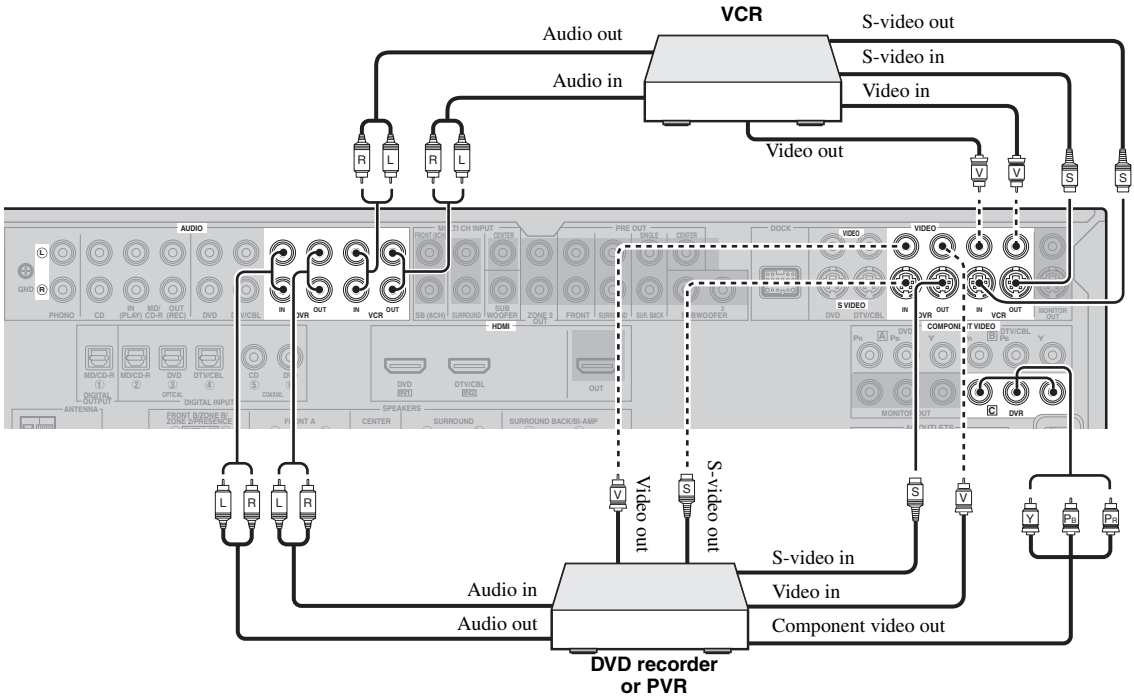

■ Connecting a set-top box

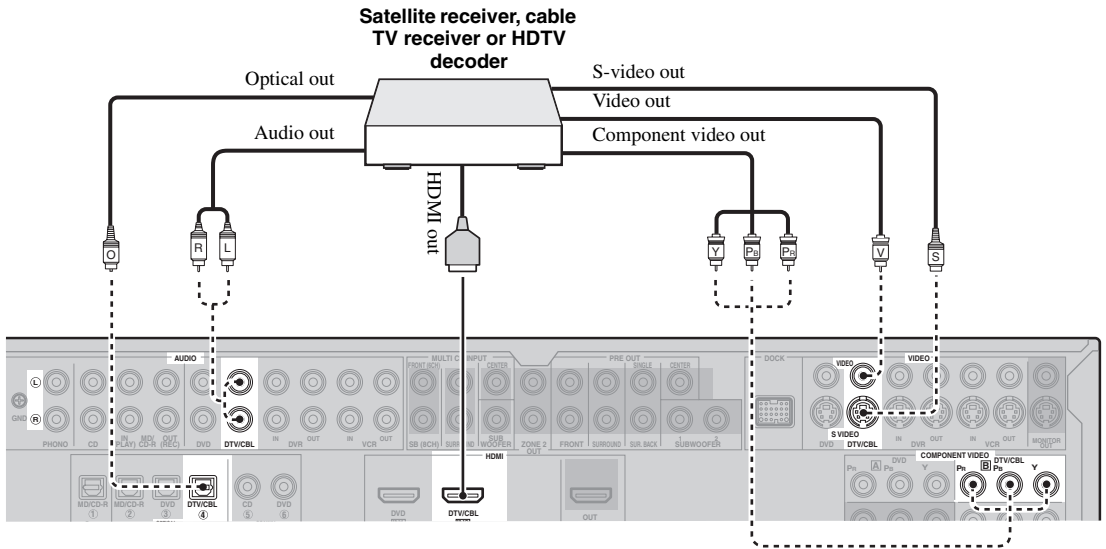

— indicates recommended connections
 - - - indicates alternative connections
 (One for the video connection, and one for the audio connection)

■ Connecting audio components

Notes

- To make a digital connection to a component other than the default component assigned to each the DIGITAL INPUT jack or the DIGITAL OUTPUT jack, select the corresponding setting for “OPTICAL OUT”, “OPTICAL IN”, or “COAXIAL IN” in “I/O ASSIGNMENT” (see page 84).
- Connect your turntable to the GND terminal of this unit to reduce noise in the signal. However, you may hear less noise without the connection to the GND terminal for some turntables.
- The PHONO jacks are only compatible with a turntable with an MM or a high-output MC cartridge. To connect a turntable with a low-output MC cartridge to the PHONO jacks, use an in-line boosting transformer or an MC-head amplifier.
- When you connect both the DIGITAL INPUT (OPTICAL) jack and the DIGITAL INPUT (COAXIAL) jack to an audio component, the priority is given to the DIGITAL INPUT (COAXIAL) jack.

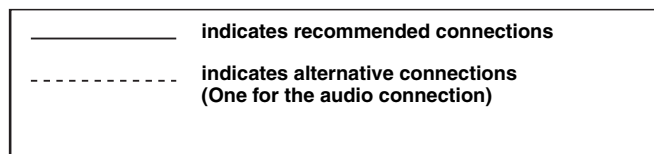
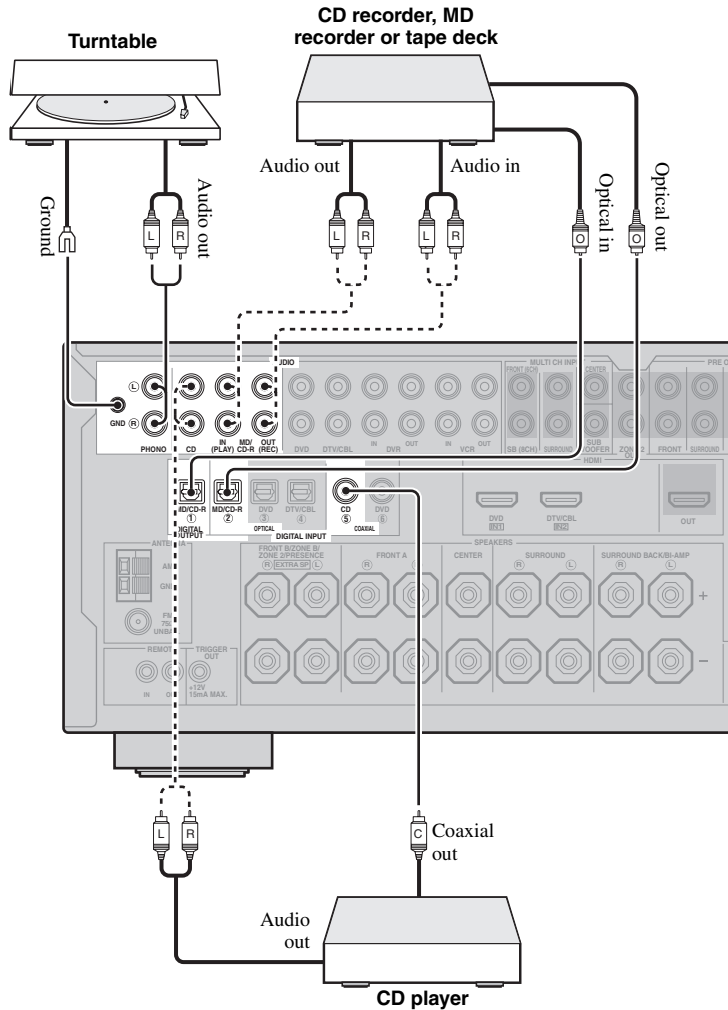

■ Connecting an external amplifier

This unit has more than enough power for any home use. However, if you want to add more power to the speaker output or if you want to use another amplifier, connect an external amplifier to the PRE OUT jacks. Each PRE OUT jack outputs the same channel signals as the corresponding SPEAKERS terminals.

Notes

- When you make connections to the PRE OUT jacks, do not make connections to the SPEAKERS terminals.
- The signals output at the FRONT PRE OUT jacks are affected by the TONE CONTROL settings (see page 52).
- Adjust the volume level of the subwoofer with the control on the subwoofer (see page 52).
- Some signals may not be output at the SUBWOOFER PRE OUT jacks depending on the settings for "SPEAKER SET" (see page 76).

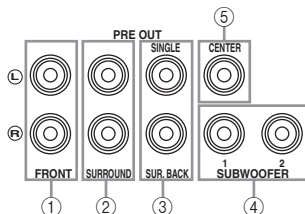

① FRONT PRE OUT jacks

Front channel output jacks.

② SURROUND PRE OUT jacks

Surround channel output jacks.

③ SUR.BACK PRE OUT jacks

Surround back channel output jacks. When you only connect one external amplifier for the surround back channel, connect it to the SINGLE jack.

Notes

- When "BI-AMP" is set to "ON", this unit outputs the front channel audio signals at the SUR.BACK PRE OUT jacks.
- The audio signals output at the SUR.BACK PRE OUT jacks differ depending on the "EXTRA SP ASSIGN" setting (see pages 33 and 76).

④ SUBWOOFER PRE OUT jacks

Connect one or two subwoofers with a built-in amplifier.

Note

The signal output at the SUBWOOFER PRE OUT 2 jack is the same as the one output at the SUBWOOFER PRE OUT 1 jack.

⑤ CENTER PRE OUT jack

Center channel output jack.

■ Connecting a multi-format player or an external decoder

This unit is equipped with 6 additional input jacks (left and right FRONT, CENTER, left and right SURROUND and SUBWOOFER) for discrete multi-channel input from a multi-format player, external decoder, sound processor or pre-amplifier.

If you set "INPUT CH" to "8CH" in "MULTI CH" (see page 86), you can use the input jacks assigned as "FRONT" in "MULTI CH" (see page 86) together with the MULTI CH INPUT jacks to input 8-channel signals.

Connect the output jacks on your multi-format player or external decoder to the MULTI CH INPUT jacks. Be sure to match the left and right outputs to the left and right input jacks for the front and surround channels.

Notes

- When you select the component connected to the MULTI CH INPUT jacks as the input source (see page 43), this unit automatically turns off the digital sound field processor, and you cannot select sound field programs.
- This unit does not redirect signals input at the MULTI CH INPUT jacks to accommodate for missing speakers. We recommend that you connect at least a 5.1-channel speaker system before using this feature.

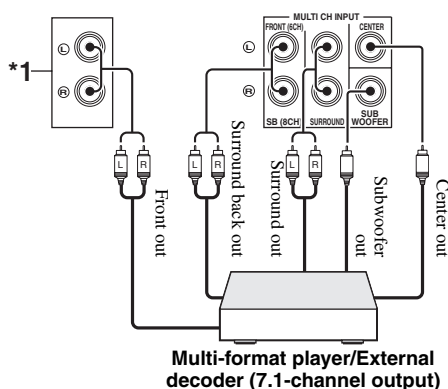
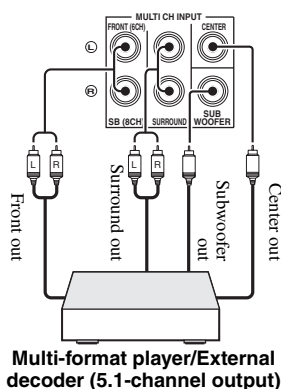

*1 The analog audio input jacks assigned as "FRONT" in "MULTI CH" (see page 86).

■ Connecting a Yamaha iPod universal dock or Bluetooth adapter

This unit is equipped with the DOCK terminal on the rear panel that allows you to connect a Yamaha iPod universal dock (such as YDS-10, sold separately) or Bluetooth adapter (such as YBA-10, sold separately). Connect a Yamaha iPod universal dock or Bluetooth adapter to the DOCK terminal on the rear panel of this unit using its dedicated cable.



Refer to "Using iPod™" on page 60 for playback of your iPod and "Using Bluetooth™ components" on page 62 for playback of your Bluetooth components.

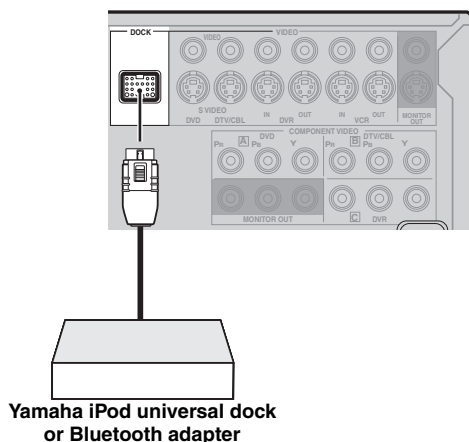

■ Using REMOTE IN/OUT jacks

When the components are the Yamaha products and have the capability of the transmission of the remote control signals, connect the REMOTE IN jack and REMOTE OUT jack to the remote control input and output jack with the monaural analog mini cable as follows.

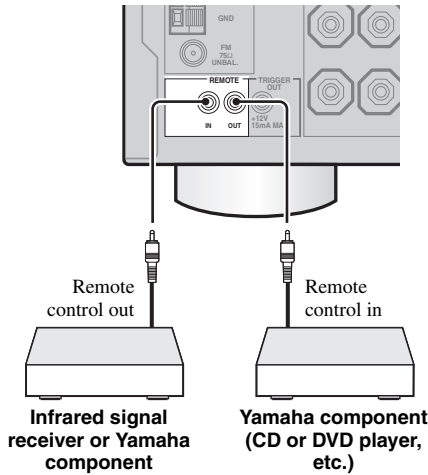

- If the components have the capability of the SCENE control signals, this unit can automatically activate the corresponding components and start the playback when you use one of the SCENE buttons. Refer to the owner's manuals for details about the capability of the SCENE control signals of the components.
- If the component connected to the REMOTE OUT jack is not the Yamaha product, set "SCENE IR" in the advanced setup menu to "OFF" (see page 109).

Using the VIDEO AUX jacks on the front panel

Use the VIDEO AUX jacks on the front panel to connect a game console or a video camera to this unit.

Caution

Be sure to turn down the volume of this unit and other components before making connections.

Notes

- The audio signals input at the DOCK terminal on the rear panel take priority over the ones input at the VIDEO AUX jacks.
- To reproduce the source signals input at these jacks, select "V-AUX" as the input source.

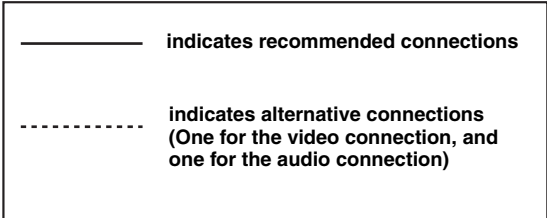
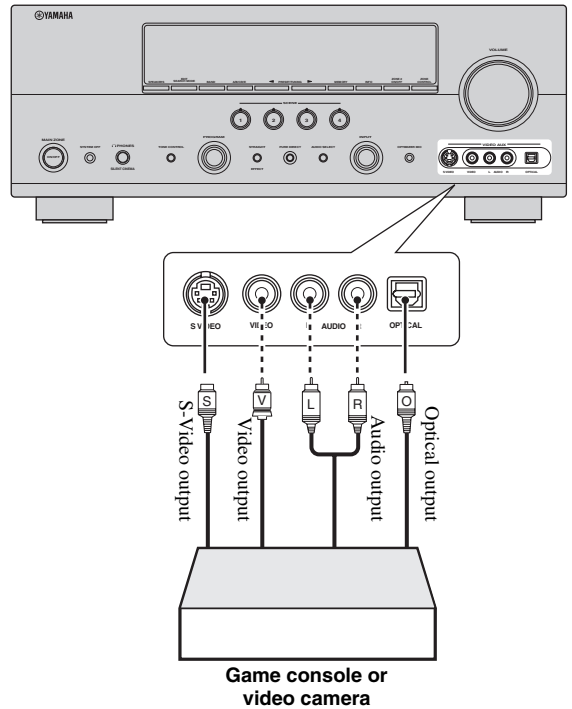

Connecting the FM and AM antennas

Both FM and AM indoor antennas are supplied with this unit. Connect each antenna correctly to the designated terminals. In general, these antennas should provide sufficient signal strength.

Notes

- The AM loop antenna should be placed away from this unit.
- A properly installed outdoor antenna provides clearer reception than an indoor one. If you experience poor reception quality, install an outdoor antenna. Consult the nearest authorized Yamaha dealer or service center about outdoor antennas.
- The AM loop antenna should always be connected, even if an outdoor AM antenna is connected to this unit.

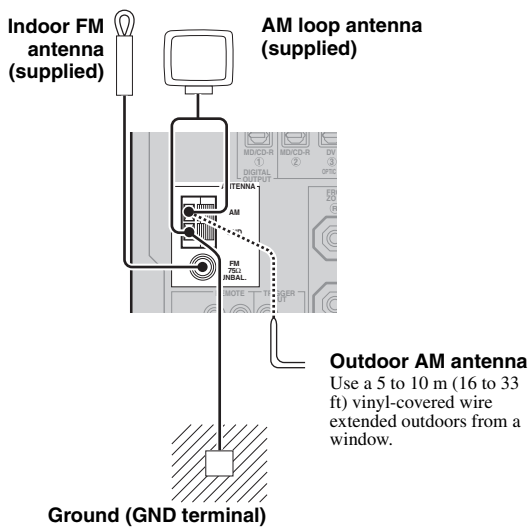

For maximum safety and minimum interference, connect the antenna GND terminal to a good earth ground. A good earth ground is a metal stake driven into moist earth.

Connecting the wire of the AM loop antenna

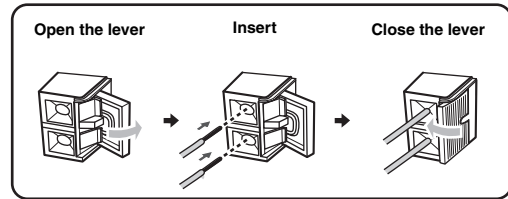

The wire of the AM loop antenna does not have any polarity and you can connect either end of the wire to AM or GND terminal.

Assembling the supplied AM loop antenna

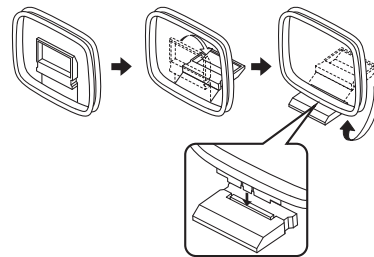

Connecting the power cable

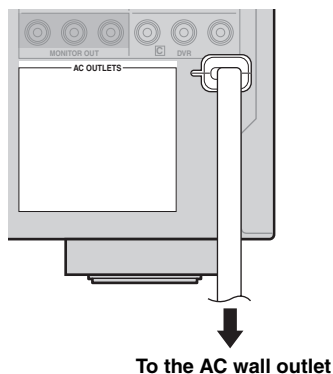

■ AC OUTLET(S) (SWITCHED)

Australia model	1 outlet
Korea model	None
Other models	2 outlets

Use these outlet(s) to supply power to any connected components. Connect the power cable of your other components to these outlet(s). Power to these outlet(s) is supplied when the main zone or Zone 2 is turned on. However, power to these outlet(s) is cut off when the main zone and Zone 2 are turned off or when **SYSTEM OFF** on the front panel is pressed. For information on the maximum power or the total power consumption of the components that can be connected to these outlet(s), see “Specifications” on page 123.

Note

The power to AC OUTLET(S) of this unit is not cut off while this unit is charging connected iPod even when this unit is in the standby mode. When this unit completes charging or the iPod is disconnected, the power is cut off automatically when this unit is in the standby mode.

Memory back-up

The memory back-up circuit prevents the stored data from being lost even if this unit is in the standby mode. However, the stored data will be lost in case the power cable is disconnected from the AC wall outlet or if the power supply is cut off for more than one week.

Setting the speaker impedance

Caution

If you are to use 6 ohm speakers, set “SP IMP.” to “6Ω MIN” as follows BEFORE using this unit. 4 ohm speakers can be also used as the front speakers.

- 1 Press **SYSTEM OFF** on the front panel to turn off this unit.
See page 29 for details.
- 2 Press and hold **TONE CONTROL** and then press **MAIN ZONE ON/OFF** to turn on this unit.
This unit turns on, and the advanced setup menu appears in the front panel display.



- 3 Rotate the **PROGRAM** selector to select “SP IMP.”.
“SP IMP.” and the current speaker impedance setting (“8Ω MIN”) appear in the front panel display.
- 4 Press **TONE CONTROL** repeatedly to select “6Ω MIN”.
- 5 Press **SYSTEM OFF** to save the new setting and turn off this unit.

Note

The setting you made is reflected next time you turn on this unit.

Turning this unit on and off

■ Turning on this unit

Press **(K) MAIN ZONE ON/OFF** (or **(15) POWER**) to turn on this unit.

The main zone is turned on.



- When you turn on this unit, there will be delay for a few seconds before this unit can reproduce sound.
- You can also turn on the main zone by pressing **(S) SCENE** (or **(4) SCENE**) buttons.

■ Set the main zone to the standby mode

Press **(K) MAIN ZONE ON/OFF** (or **(14) STANDBY**) to set the main zone to the standby mode.

In the standby mode, this unit consumes a small amount of power in order to receive infrared signals from the remote control.



Press **(L) SYSTEM OFF** to set the main zone and Zone 2 (see page 104) to the standby mode simultaneously.

Front panel display

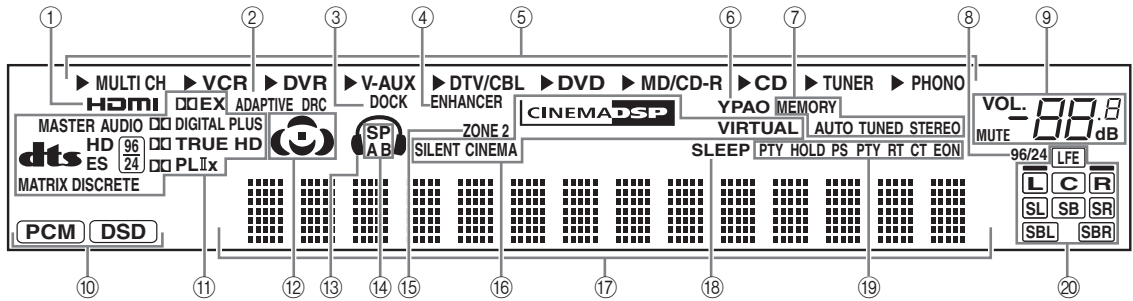

① HDMI indicator

Lights up when the signal of the selected input source is input at the HDMI IN jacks (see page 18).

② ADAPTIVE DRC indicator

Lights up when the adaptive dynamic range control feature is turned on (see page 80).

③ DOCK indicator

- Lights up when you station your iPod in a Yamaha iPod universal dock (such as YDS-10, sold separately) connected to the DOCK terminal of this unit (see page 25) and V-AUX is selected as the input source. The DOCK indicator also lights up when this unit is charging the battery of the stationed iPod in the standby mode.
- Flashes while the connected Yamaha Bluetooth adapter (such as YBA-10, sold separately) and the Bluetooth component is in the pairing or the Bluetooth adapter is searching the Bluetooth component (see page 62).
- Light up while the Yamaha Bluetooth adapter is connected to the Bluetooth component (see page 62).

④ ENHANCER indicator

Lights up when the Compressed Music Enhancer mode is selected (see page 50).

⑤ Input source indicators

The corresponding cursor lights up to show the currently selected input source.

⑥ YPAO indicator

Lights up when you run “AUTO SETUP” and when the speaker settings set in “AUTO SETUP” are used without any modifications (see page 32).

⑦ Tuner indicators

Lights up when this unit is in the FM or AM tuning mode (see page 53 to 56).

⑧ 96/24 indicator

Lights up when a DTS 96/24 signal is input to this unit.

⑨ MUTE indicator and VOLUME level indicator

- The MUTE indicator flashes while the MUTE function is on (see page 45).
- Indicates the current volume level.

⑩ Input signal indicators

Lights up when this unit is reproducing PCM (Pulse Code Modulation) or DSD (Direct Stream Digital) digital audio signals.

⑪ Decoder indicators

The respective indicator lights up when any of the decoders of this unit function.

⑫ Sound field indicators

Light up to indicate the active sound fields (see page 48).

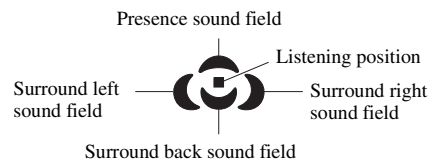

⑬ Headphone indicator

Lights up when headphones are connected (see page 45).

⑭ SP A B indicators

Light up according to the set of front speakers activated (see page 43).

SP A: The FRONT A speakers are activated.

SP B: The FRONT B speakers are activated.

SP A B: The FRONT A and FRONT B speakers are activated.

⑮ ZONE2 indicator

Lights up when Zone 2 is turned on (see page 104).

⑯ DSP indicators

The respective indicator lights up when any of the sound field programs are selected (see page 48).

CINEMA DSP indicator

Lights up when you select a CINEMA DSP sound field program (see page 48).

VIRTUAL indicator

Lights up when the Virtual CINEMA DSP mode is active (see page 51).

SILENT CINEMA indicator

Lights up when headphones are connected and a sound field program is selected (see page 51).

17 Multi-information display

Shows the name of the current sound field program and other information when adjusting or changing settings.

18 SLEEP indicator

Lights up while the sleep timer is on (see page 47).

19 Radio Data System indicators (Europe and Russia models only)**PTY HOLD**

Lights up while this unit is in the PTY SEEK mode (see page 57).

PS, PTY, RT and CT

Light up according to the available Radio Data System information (see page 59).

EON

Lights up when the EON data service is available (see page 58).

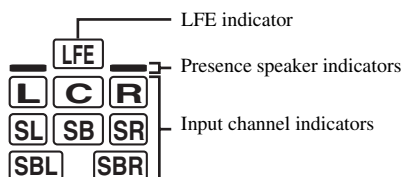
20 Input channel and speaker indicators**Input channel indicators**

- Indicate the channel components of the current digital input signal.
- Light up or flash according to the settings of the speakers when this unit is in the automatic setup procedure (see page 32) or in the “BASIC MENU” in “MANUAL SETUP” (see page 78).

Presence speaker indicators

Light up or flash according to the setting of “EXTRA SP ASSIGN” when this unit is in the automatic setup procedure (see page 32) or in the “BASIC MENU” in “MANUAL SETUP” (see page 76).



You can make settings for the presence and surround back speakers automatically by running “AUTO SETUP” (see page 32) or manually by adjusting settings for “SUR.B L/R SP” (see page 77) in “SPEAKER SET”.

Using the remote control

The remote control transmits a directional infrared ray. Be sure to aim the remote control directly at the remote control sensor on this unit during operation.

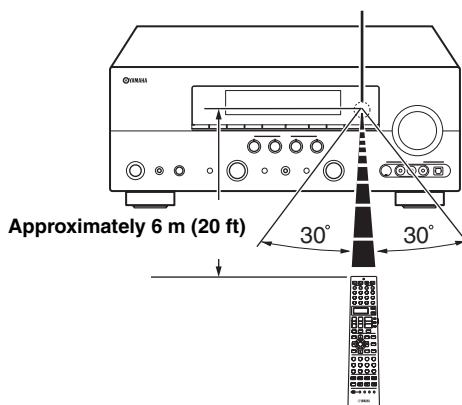
Remote control sensor**Infrared window (1)**

Outputs infrared control signals. Aim this window at the component you want to operate.

Transmit indicator (2)

Flashes while the remote control is sending infrared signals.

Display window (6)

Shows the name of the selected input source that you can control.

Operation mode selector (16)

The function of some buttons on the operation mode selector position.

AMP

Operates the amplifier function of this unit.

SOURCE

Operates the component selected with an input selector button (see page 92).

TV

Operates the TV assigned to either DTV/CBL or PHONO (see page 91).

Notes

- Do not spill water or other liquids on the remote control.
- Do not drop the remote control.
- Do not leave or store the remote control in the following types of conditions:
 - places of high humidity, such as near a bath
 - places of high temperatures, such as near a heater or stove
 - places of extremely low temperatures
 - dusty places
- To set the remote control codes for other components, see page 93.

Optimizing the speaker setting for your listening room (YPAO)

This unit employs the YPAO (Yamaha Parametric Room Acoustic Optimizer) technology which lets you avoid troublesome listening-based speaker setup and achieves highly accurate sound adjustments automatically. The supplied optimizer microphone collects and this unit analyzes the sound your speakers produce in your actual listening environment.

Using AUTO SETUP

Notes

- Be advised that it is normal for loud test tones to be output during the “AUTO SETUP” procedure.
- To achieve the best results, make sure the room is as quiet as possible while the “AUTO SETUP” procedure is in progress. If there is too much ambient noise, the results may not be satisfactory.



- Initial settings are indicated in bold.
- You can run “AUTO SETUP” using the system menu that appears in the OSD or in the front panel display. This manual uses the OSD illustrations to explain the “AUTO SETUP” procedure.
- Before performing operations, set the operation mode selector on the remote control to **AMP**.
- This unit uses the speakers connected to the FRONT A speaker terminals as the front speakers for the adjustment.

1 Make sure of the following check points.

Note

Before starting the automatic setup, check the following check points.

- Speakers are connected appropriately.
- Headphones are disconnected from this unit.
- This unit and the video monitor are turned on.
- This unit is selected as the video input source of the video monitor.
- The connected subwoofer is turned on and the volume level is set to about half way (or slightly less).
- The crossover frequency controls of the connected subwoofer is set to the maximum.

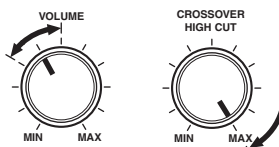

Controls of a subwoofer (example)

- The room is sufficiently quiet.



If you connect two subwoofers to this unit, the volume level of each subwoofer is set to slightly less.

2 Connect the supplied optimizer microphone to the OPTIMIZER MIC jack on the front panel.

“MIC ON View OSD menu” appears in the front panel display.

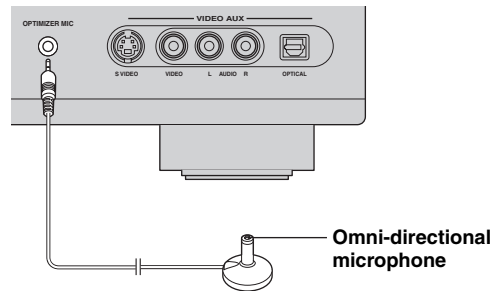

The following menu screen appears on the video monitor.

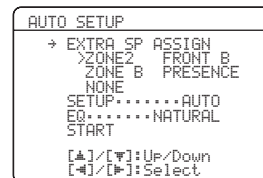

3 Place the optimizer microphone at your normal listening position on a flat level surface with the omni-directional microphone heading upward.

Optimizer microphone

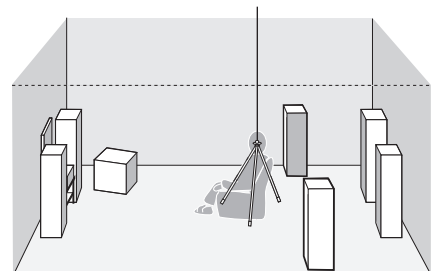

It is recommended that you use a tripod (etc.) to affix the optimizer microphone at the same height as your ears would be when you are seated in your listening position. You can use the attached screw of a tripod (etc.) to fix the optimizer microphone to the tripod (etc.).

4 Press **Ⓢ** < / > to select the desired setting for “EXTRA SP ASSIGN” and then press **Ⓢ** ∇.

Extra speaker assignment

EXTRA SP ASSIGN

Selects the function of the speakers connected to the EXTRA SP terminals.

Choices: **FRONT B**, ZONE2, ZONE B, PRESENCE, NONE

- **When you use the alternative front speaker system (see page 43)**
Select “FRONT B”.
- **When you use the Zone 2 speakers (see page 104)**
Select “ZONE2” to set the function of the speakers to the Zone 2 speakers. This unit drives the Zone 2 speakers by using the internal amplifier.
- **When you want to use another front speaker system in Zone B**
Select “ZONE B”.
- **When you use the presence speakers (see page 13)**
Select “PRESENCE” to set the function of the speakers to the presence speakers.
- **When you do not use the EXTRA SP terminals**
Select “NONE” to deactivate the EXTRA SP terminals.

Note

If you select “ON” in “BI-AMP” (see page 109), you cannot select “PRESENCE” or “ZONE2” in “EXTRA SP ASSIGN”.

5 Press **Ⓢ** < / > to select “SETUP” and then press **Ⓢ** ∇.

Choices: **AUTO**, RELOAD, UNDO, DEFAULT

- Select “AUTO” to automatically run the entire “AUTO SETUP” procedure.
- Select “RELOAD” to reload the last “AUTO SETUP” settings and override the previous settings.
- Select “UNDO” to undo the last “AUTO SETUP” settings and restore the previous settings.
- Select “DEFAULT” to reset the “AUTO SETUP” parameters to the initial factory settings.

Notes

- “RELOAD” or “UNDO” is available only when you have previously run “AUTO SETUP” and confirmed the results.
- “RELOAD” or “UNDO” is not available when you change the setting of “BI-AMP” in the advanced setup (see page 109) or “EXTRA SP ASSIGN” in “BASIC MENU” (see page 76).

6 Press **Ⓢ** < / > to select the desired setting of “EQ”.

Parametric equalizer type EQ

Parametric equalizer adjusts the level of the specified frequency bands. This unit automatically selects the crucial frequency bands for the listening room and adjusts the level of the selected frequency bands to create a cohesive sound field in the room. You can select the type of the parametric equalizer adjustment from the following choices.

Choices: **NATURAL**, FLAT, FRONT

- Select “NATURAL” to average out the frequency response of all speakers with higher frequencies being all speakers to achieve more natural sound. Recommended if the FLAT setting sounds a little harsh.
- Select “FLAT” to average the frequency response of all speakers. Recommended if all of your speakers are of similar quality.
- Select “FRONT” to adjust the frequency response of each speaker in accordance with the sound of your front speakers. Recommended if your front speakers are of much higher quality than your other speakers.

7 Press \odot ∇ to select “START” and then press \odot **ENTER to start the setup procedure.**

The following message appears in the OSD.
 When this unit starts the automatic setup procedure, loud test tones are output at the speakers.
 For more accurate measurements, keep quiet and move to the wall where speakers are not around. We recommend that you leave the listening room during the automatic setup procedure.

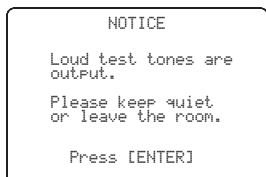

Once you perform the next operation, this unit starts the automatic setup procedure.

8 Press \odot **ENTER to start the automatic setup procedure.**

The following screen appears in the OSD and setup procedure starts in 10 seconds.

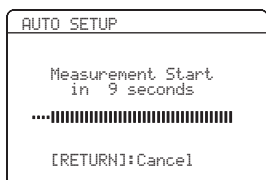

Loud test tones are output from each speaker during the auto setup procedure. Once all items are set, the “RESULT” display appears in the OSD.

Notes

- During the automatic setup procedure, do not perform any operation on this unit.
- We recommend that you get out of the room while this unit is in the auto setup procedure. It takes approximately 3 minutes for this unit to complete the auto setup procedure.



Press \odot Δ to cancel the automatic setup procedure.

9 Make sure that the following screen appears and then press \odot **ENTER to display the result screen.**

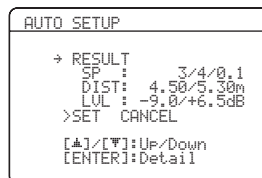
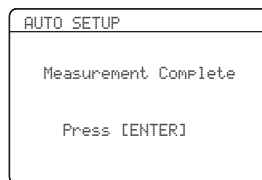

The results displayed under “RESULT” are as follows:

Number of speakers SP

Displays the number of speakers connected to this unit in the following order:
 Front/Back/Subwoofer

Speaker distance DIST

Displays the speaker distance from the listening position in the following order:
 Closest speaker distance/Farthest speaker distance

Speaker level LVL

Displays the speaker output level in the following order:
 Lowest speaker output level/Highest speaker output level

Notes

- The signal output at the SUBWOOFER PRE OUT 2 jack is the same as the one output at the SUBWOOFER PRE OUT 1 jack. Therefore, even if you connect two subwoofers, the number of the connected subwoofer is indicated as “0.1”.
- If “E-10:INTERNAL ERROR” appears during the testing procedure, restart from step 4.
- If you selected other than “AUTO” in step 5, no test tones are output.
- If an error occurs during the “AUTO SETUP” procedure, the setup procedure is canceled and an error screen appears. For details, see “If an error screen appears” on page 36.
- When this unit detects potential problems during the “AUTO SETUP” procedure, “WARNING” and the number of warning messages appears in the above of “RESULT” (see page 36).
- Depending on the listening environment, “SWFR PHASE:REV” appears during the automatic procedure and “SUBWOOFER PHASE” in “SOUND MENU” (see page 78) is automatically set to “REVERSE”.

10 Press **Ⓢ** **ENTER** to display the setup results in detail.

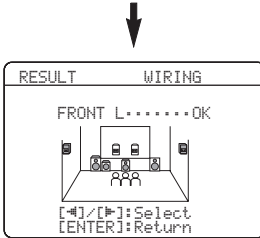
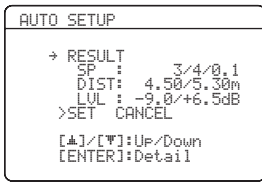

11 Press **Ⓢ** **</>** repeatedly to toggle between the setup result displays.

Press **Ⓢ** **△/▽** to toggle between the parameters in a results.

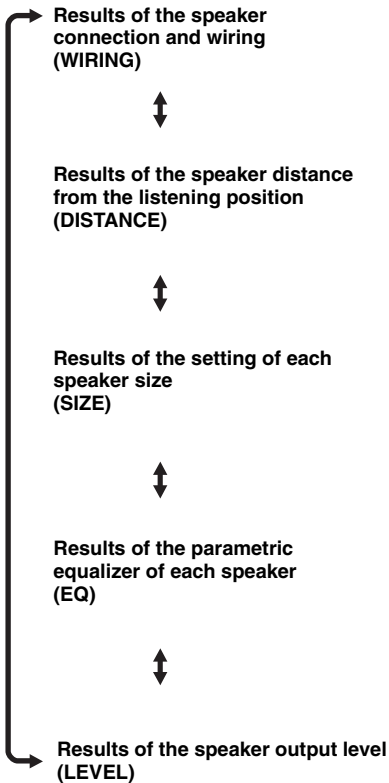

If you are not satisfied with the results or want to manually adjust each parameter, use “MANUAL SETUP” (see page 71).

Notes

- The distances displayed in the “DISTANCE” results may be longer than the actual distance depending on the characteristics of your subwoofer.
- In the “EQ” results, different values may be set for the same frequency to provide finer adjustments.

12 Press **Ⓢ** **ENTER** to return to the top result display.

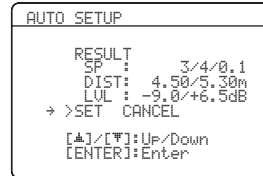

13 Make sure the pointer is pointing at “SET” and “CANCEL” and then press **Ⓢ** **</>** to select “SET” or “CANCEL”.

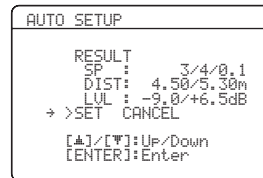

Choices: **SET**, **CANCEL**

- Select “SET” to confirm the “AUTO SETUP” results.
- Select “CANCEL” to cancel the “AUTO SETUP” results.

14 Press **Ⓢ** **ENTER** to confirm your selection.

The following screen appears. Disconnect the optimizer microphone from this unit to exit from “SET MENU”. The optimizer microphone is sensitive to heat. Keep it away from direct sunlight and do not place it on top of this unit.



If you change speakers, speaker positions, or the layout of your listening environment, run “AUTO SETUP” again to recalibrate your system.

■ If an error screen appears

Press **⓪** / **△** / **▽** / **◀** / **▶** to select “RETRY” or “EXIT” and then press **⓪** **ENTER**.

The following display is an example when “E-9:USER CANCEL” appears in the OSD.

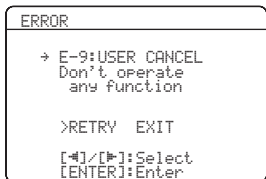

Choices: **RETRY**, **EXIT**

- Select “RETRY” to retry the “AUTO SETUP” procedure.
- Select “EXIT” to exit from the “AUTO SETUP” procedure.



If “E-5:NOISY” appears, “PROCEED” also appears in the choices. When you select “PROCEED”, this unit continues the measurements and settings, but the settings may not be optimal.

■ If “WARNING” appears

When this unit detects potential problems during the “AUTO SETUP” procedure, “WARNING” appears in the top result display. Check the warning messages to correct your speaker settings.

Note

Warnings differ from errors in that warnings do not cancel the “AUTO SETUP” procedure.

1 Make sure the pointer is pointing at “WARNING” and then press **⓪** **ENTER** to display the detailed information about the warning.

The number on the right of “WARNING” indicates the number of warning messages.

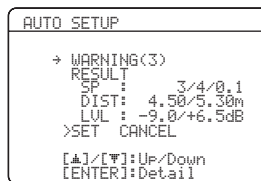

2 Press **⓪** / **◀** / **▶** repeatedly to toggle between the warning displays.

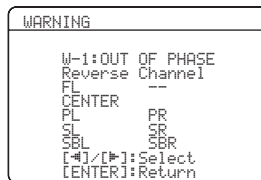

- For details about each warning message, see the “AUTO SETUP” section in “Troubleshooting” on page 116.
- When the corresponding warning message is not applicable to a speaker, “—” is displayed instead.
- If “SWFR: TOO LOUD” or “SWFR: TOO LOW” appears in the “W-3: LEVEL ERROR” display, adjust the volume level of the subwoofer(s).

3 Press **⓪** **ENTER** to return to the top result display.

Selecting the SCENE templates

This unit is equipped with 17 preset SCENE templates for various situations of using this unit. As the initial factory setting, the following SCENE templates are assigned to each SCENE button (see page 8):

SCENE 1: DVD Movie Viewing

SCENE 2: Music Disc Listening

SCENE 3: TV Viewing

SCENE 4: Radio Listening

If you want to use other SCENE templates, you can select the desired SCENE templates from the SCENE template library and assign the templates to the selected SCENE buttons on the front panel and the remote control.

Select the desired SCENE template

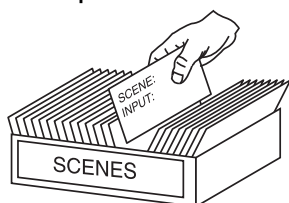

SCENE template library (Image)



Assign the SCENE template to the SCENE button

- 2 Rotate the **ⓇINPUT** selector (or set the operation mode selector to **ⓈAMP** and then press **Ⓣ◀/▶**) to select the desired template.

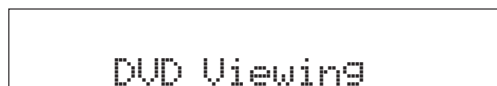

- 3 Press the **ⓈSCENE** (or **ⓉSCENE**) button again to confirm the selection.

The selected SCENE template is assigned to the SCENE button.



Front panel

or



Remote control

Note

Once the desired SCENE templates are assigned to the corresponding SCENE buttons, you need to set the input source of the SCENE template on the remote control. See page 41 for details.

Selecting the desired SCENE template to the SCENE buttons

- 1 Press and hold the **ⓈSCENE** (or **ⓉSCENE**) button for 3 seconds.

The indicator on the selected SCENE button on the front panel starts to flash, and the name of the currently assigned SCENE template appears in the front panel display.

3 seconds



Front panel

or

3 seconds



Remote control



Flashes

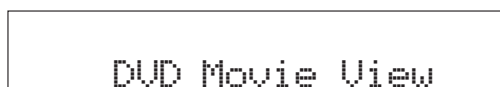

■ Which SCENE template would you like to select?

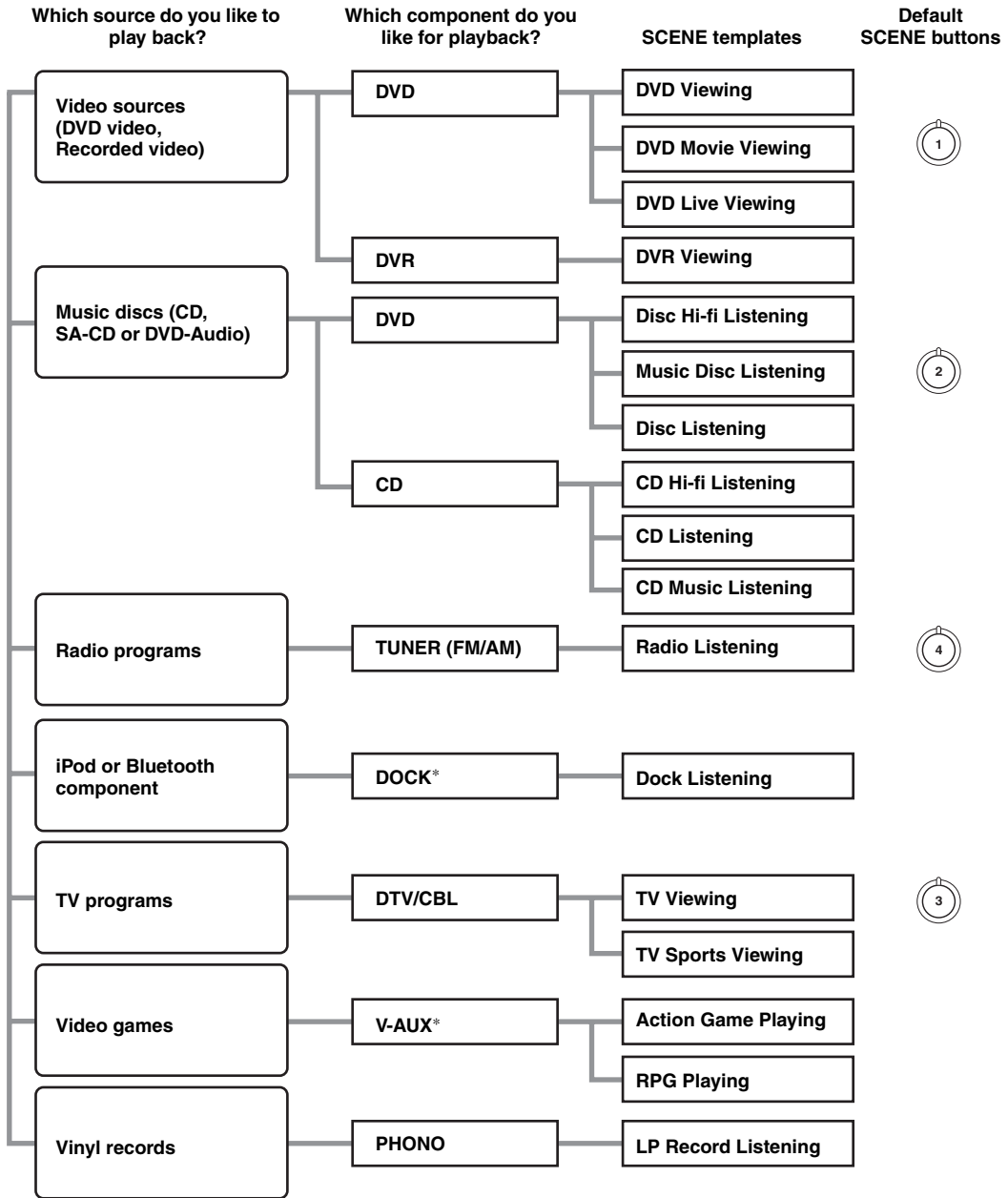

Note





* When iPod is connected to the Yamaha iPod universal dock or a Bluetooth component is connected to the Bluetooth adapter, this unit plays back the audio sources input at the DOCK terminal.



You can create your original SCENE templates by editing the preset SCENE templates. See page 40 for details.

■ Preset SCENE templates descriptions

The illustrations of the SCENE button in the following table indicate the assigned SCENE buttons in the default setting.

SCENE template	Input source	Playback mode	Features
DVD Viewing	DVD*	Straight	Select this SCENE template when you play back general contents on the DVD player.
DVD Movie Viewing 	DVD*	MOVIE Sci-Fi	Select this SCENE template when you play back movies on your DVD player.
DVD Live Viewing	DVD*	ENTERTAINMENT Music Video	Select this SCENE template when you enjoy the music live video on your DVD player.
DVR Viewing	DVR	MOVIE Drama	Select this SCENE template when you play back movies on your digital video recorder.
Disc Hi-fi Listening	DVD*	Pure Direct	Select this SCENE template when you enjoy the high fidelity sound of the music discs on your DVD player.
Music Disc Listening 	DVD*	STEREO 2ch Stereo	Select this SCENE template when you play back music discs on your DVD player.
Disc Listening	DVD*	STEREO 7ch Stereo	Select this SCENE template when you play back music sources on your DVD player as the background music.
CD Hi-fi Listening	CD*	Pure Direct	Select this SCENE template when you enjoy the high fidelity sound of the music discs on your CD player.
CD Listening	CD*	STEREO 7ch Stereo	Select this SCENE template when you play back music discs on your CD player.
CD Music Listening	CD*	STEREO 2ch Stereo	Select this SCENE template when you play back music source on your CD player as the background music.
Radio Listening 	TUNER	MUSIC ENHANCER 7ch Enhancer	Select this SCENE template when you enjoy FM or AM radio programs.
Dock Listening	V-AUX	MUSIC ENHANCER 7ch Enhancer	Select this SCENE template when you play back music on your iPod stationed in a Yamaha iPod universal dock or Bluetooth component that is connected to the Bluetooth adapter.
TV Viewing 	DTV/CBL	Straight	Select this SCENE template when you enjoy general programs on your TV.
TV Sports Viewing	DTV/CBL	ENTERTAINMENT Sports	Select this SCENE template when you enjoy sports programs on your TV.
Action Game Playing	V-AUX	ENTERTAINMENT Action Game	Select this SCENE template when you play action games such as car racing and FPS games.
RPG Playing	V-AUX	ENTERTAINMENT Roleplaying Game	Select this SCENE template when you play role-playing games.
LP Record Listening	PHONO	Pure Direct	Select this SCENE template when you play back vinyl records on your turntable.

* When the connected DVD player or CD player has the capability of the SCENE control signals and is connected to the REMOTE OUT jack of this unit, this unit operates the DVD player or CD player worked with the SCENE features.

Creating your original SCENE templates

You can create your original SCENE templates for each SCENE button. You can refer to the preset 17 SCENE templates to create the original SCENE templates.

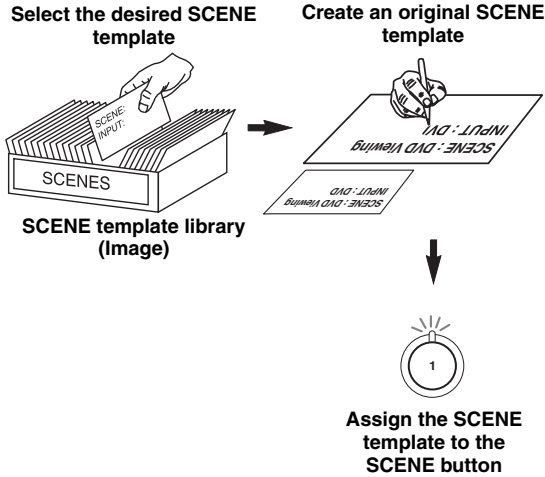

1 Turn on the video monitor connected to this unit.

2 Press and hold the desired ④SCENE button for 3 seconds.

The SCENE template customizing screen appears on the video monitor.

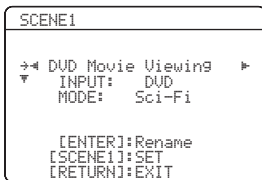

Note

When the SCENE template you want to customize is not assigned to any of the ④SCENE buttons, press ⑨◀/▶ repeatedly to recall the desired SCENE template on the menu screen.

3 Press ⑨△/▽ to select the desired parameter of the SCENE template and then ⑨◀/▶ to select the desired value of the selected parameter.

You can adjust the following parameters for a SCENE template:

- **INPUT:** The input source component.
- **MODE:** The active sound field programs, "Straight" or "Pure Direct" mode.

4 Press the ④SCENE button again to confirm the edit.



An asterisk mark (*) appears by the name of the original SCENE template.

Notes

- Once the desired SCENE templates are assigned to the corresponding ④SCENE buttons, you need to set the input source of the SCENE template on the remote control. See page 41 for details.
- You can create a customized SCENE template for each SCENE button, and if you create another customized SCENE template, this unit overwrites the old customized SCENE template with the new one.
- The newly created template is only available for the assigned SCENE button.

■ Rename the SCENE templates

Select the name of the SCENE template at step 3 of "Creating your original SCENE templates" and then press ⑨ENTER.

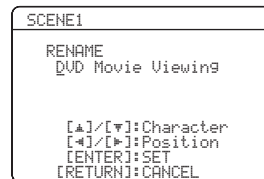

- Press ⑨△/▽ to select the desired character.
- Press ⑨◀/▶ to place an "_" (underscore) under the space or the desired character.
- Press ⑩RETURN to cancel the new name.
- Press ⑨ENTER to confirm the new name.

Using the remote control for the SCENE feature

■ Controlling the input source components in the SCENE mode

You can operate both this unit and the input source component by using the remote control. You must set the appropriate remote control code for each input source in advance (see page 93).

Before performing the following operations, set the operation mode selector on the remote control to **ⓈSOURCE**.

- 1 Press the desired **④ SCENE** button on the remote control.
- 2 Press the desired buttons in the * area below to control the input source component of the selected SCENE template.

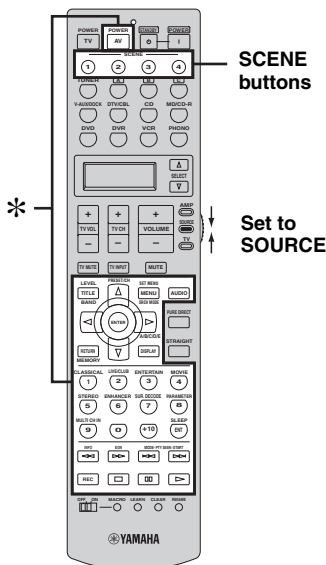

Note

- * These buttons control the input source component. See page 92 for details of the function of each button.

■ Setting the input source of the customized SCENE template on the remote control

If you customize the input source of the selected SCENE template, you must set the input source of the SCENE template on the remote control to operate the input source component correctly.

- 1 Press and hold the **④ SCENE** button and the desired input selector button (**⑤**).
The transmit indicator (**②**) flashes twice.
- 2 Keep holding down the buttons pressed in step 2 until "OK" appears in the display window (**⑥**) on the remote control.

Note

If the setting of the input source is not successful, "NG" appears in the display window (**⑥**). In this case, repeat the setting procedure.

Playback

Caution

Extreme caution should be exercised when you play back CDs encoded in DTS. If you play back a CD encoded in DTS on a DTS-incompatible CD player, you will only hear some unwanted noise that may damage your speakers. Check whether your CD player supports CDs encoded in DTS. Also, check the sound output level of your CD player before you play back a CD encoded in DTS.



To play DTS-encoded CDs when using a digital audio connection, set "DECODER MODE" in "INPUT MENU" to "DTS" before the playback (see page 85).

Before performing the following operations, set the operation mode selector on the remote control to **AMP**.

Basic procedure

1 Turn on the video monitor connected to this unit.



See page 46 to display the input source information on the video monitor.

2 Rotate the **INPUT** selector (or press one of the input selector buttons (5)) to select the desired input source.

The name of the currently selected input source appears in the front panel display for a few seconds.

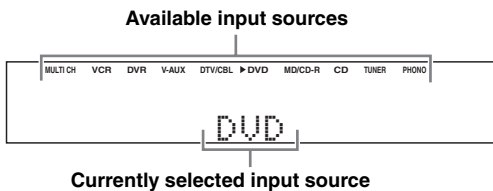

The corresponding input selector button on the remote control for the currently selected input source lights up for approximately 5 seconds after you press any buttons on the remote control, showing which source component is currently being operated.

3 Start playback on the selected source component or select a broadcast station.

- Refer to the operating instructions for the source component.
- See page 53 for details about FM/AM tuning instructions.
- See page 60 for details about iPod operations.
- See page 62 for details about Bluetooth operations.

4 Rotate **VOLUME** (or press **VOLUME +/-**) to adjust the volume to the desired output level.



- See page 52 to adjust the level of each speaker.
- This does not affect the AUDIO OUT (REC) level.
- You can set the initial volume level and maximum volume level (see page 80).

5 Rotate the **PROGRAM** selector (or press one of the sound field program selector buttons (28) repeatedly) to select the desired sound field program.

The name of the selected sound field program appears in the front panel display. See page 48 for details about sound field programs.



Note

Sound field programs cannot be selected when the component connected to the MULTI CH INPUT jacks is selected as the input source (see page 43).



- Choose a sound field program based on your listening preference, not merely on the name of the program.
- When you select an input source, this unit automatically selects the last sound field program used with the corresponding input source.
- To display information about the currently selected sound field program in the OSD, see page 64 for details.

Before performing the following operations, set the operation mode selector on the remote control to **AMP**.

Selecting the MULTI CH INPUT component

Use this feature to select the component connected to the MULTI CH INPUT jacks (see page 25) as the input source.

Rotate the **INPUT** selector to select **"MULTI CH"** (or press **MULTI CH IN**).

"MULTI CH" appears in the front panel display.



Use "MULTI CH" menu in "INPUT MENU" to set the parameters for MULTI CH INPUT (see page 86).

Note

Sound field programs cannot be selected when the component connected to the MULTI CH INPUT jacks is selected as the input source.

Selecting the front speaker set

Use this feature to turn the front speaker system (FRONT A and/or FRONT B) on or off.

Press **SPEAKERS** on the front panel repeatedly to turn on or off the set of front speakers connected to the **FRONT A** and/or **EXTRA SP** speaker terminals.

The active front speaker set changes as follows.



Notes

- FRONT A and B or FRONT B setting is not available when "EXTRA SP ASSIGN" is set to "PRESENCE", "ZONE 2" or "NONE" (see page 76).
- Turn off the volume level of this unit when you switch the front speaker setting.

Using the Zone B feature

When you set "EXTRA SP ASSIGN" to "ZONE B" (see page 76), you can use the speakers connected to the EXTRA SP speaker terminals in another room (Zone B).

Press **SPEAKERS** on the front panel repeatedly to turn on or off the Zone B speakers.

When you activate the Zone B speakers, all the speakers in the main room are muted.

Note

If you select the sound field program and activate the Zone B speakers, Virtual CINEMA DSP activates automatically (see page 51).

Before performing the following operations, set the operation mode selector on the remote control to **AMP**.

Selecting audio input jacks (AUDIO SELECT)

This unit comes with a variety of input jacks. Use this feature (audio input jack select) to switch between input jacks when more than one input jack is assigned to the same input source.



- We recommend that you set the audio input jack select to “AUTO” in most cases.
- You can adjust the default audio input jack select of this unit by using “AUDIO SELECT” in “OPTION MENU” (see page 89).

Press **AUDIO SELECT** (or **AUDIO**) repeatedly to select the desired audio input jack select setting.

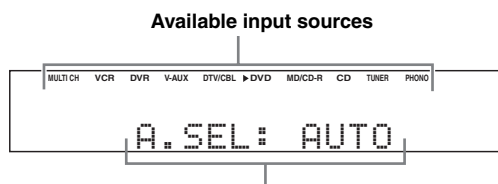

Currently selected audio input jack select setting

AUDIO SELECT	Function
AUTO	Automatically selects input signals in the following order: (1) HDMI (2) Digital signals (3) Analog signals
HDMI	Selects only HDMI signals. When HDMI signals are not input, no sound is output.
COAX/OPT	Automatically selects input signals in the following order: (1) Digital signals input at the COAXIAL jack (2) Digital signals input at the OPTICAL jack When no signals are input, no sound is output.
ANALOG	Selects only analog signals. If no analog signals are input, no sound is output.

Note

This feature is not available when no digital input jacks (OPTICAL, COAXIAL and HDMI) are assigned. In addition, HDMI is not available as an audio input jack select setting when the HDMI IN jacks are not used. Use “I/O ASSIGNMENT” in “INPUT MENU” to reassign the respective input jack (see page 84).

Displaying the current status of this unit on a video monitor

You can display the operating information of this unit on a video monitor.

- 1 Turn on the video monitor connected to this unit.
- 2 Press **DISPLAY** on the remote control.
The current status screen appears in the OSD.

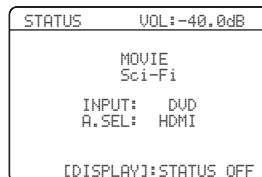

- You can select the amount of time that the current status is displayed in the OSD by using the “OSD-AMP” parameter in “OPTION MENU” (see page 87).
- To turn off the status screen, press **DISPLAY** again.

Note

The OSD signal is not output at the DVR and VCR VIDEO OUT jacks and will not be recorded.

Using your headphones

Connect a pair of headphones with a stereo analog audio cable plug to the PHONES jack on the front panel.

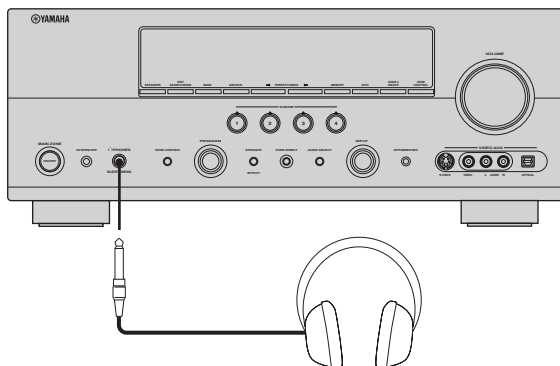

When you select a sound field program, SILENT CINEMA mode activates automatically (see page 51).

Notes

- When you connect headphones, no signals are output at the speaker terminals.
- All Dolby Digital and DTS audio signals are mixed down to the left and right headphone channels.

Muting the audio output

Press **MUTE** on the remote control to mute the audio output.

Press **MUTE** again to resume the audio output.



- You can also rotate **VOLUME** (or press **VOLUME +/-**) to resume the audio output.
- You can adjust the muting level by using the “MUTE TYPE” parameter in “VOLUME MENU” (see page 80).
- The MUTE indicator flashes in the front panel display when the audio output is muted and disappears from the front panel display when the audio output is resumed.

Before performing the following operations, set the operation mode selector on the remote control to **AMP**.

Playing video sources in the background of an audio source

You can combine a video image from a video source with sound from an audio source. For example, you can enjoy listening to classical music while viewing beautiful scenery from the video source on the video monitor.

Press the input selector buttons (5) on the remote control to select a video source and then an audio source.

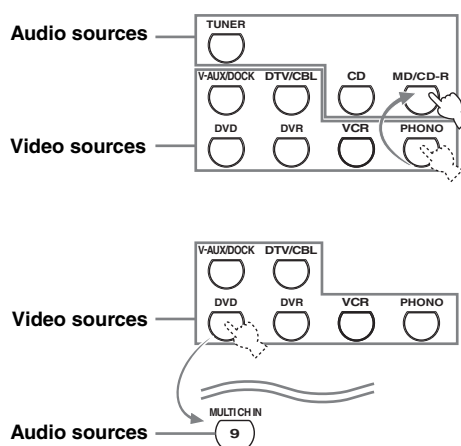

- You can also select “MULTI CH” as the audio source (see page 43). Set the operation mode selector to **AMP** and then press **MULTI CH IN**.
- Set the “BGV” parameter in the “MULTI CH” menu to the desired setting to select the default background video input source of the MULTI CH INPUT sources (see page 86).

Displaying the input source information

You can display the audio and video information of the current input signal.

- 1 Set the operation mode selector to **AMP** and then press **SET MENU** on the remote control.

The top “SET MENU” display appears in the OSD.

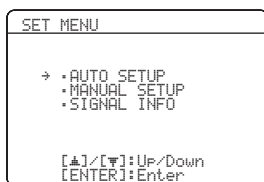

- 2 Press **▽** repeatedly to select “SIGNAL INFO” and then press **ENTER**.

The audio information about the input source appears in the OSD.

- 3 Press **</>** to toggle between the audio and video information displays.

- 4 Press **SET MENU** on the remote control again to exit from “SET MENU”.

Audio information

Information	Descriptions
FORMAT	Signal format. When this unit cannot detect a digital signal, it automatically switches to analog input.
SAMPLING	The number of samples per second taken from a continuous signal to make a discrete signal.
CHANNEL	The number of source channels in the input signal (front/surround/LFE). For example, a multi-channel soundtrack with 3 front channels, 2 surround channels and LFE, is displayed as “3/2/0.1”.
BITRATE	The number of bits passing a given point per second.
FLAG	Flag data encoded in DTS, Dolby Digital, or PCM signals that cue this unit to automatically switch decoders (“Surround EX”, etc.).

Note

“---” appears when this unit cannot display the corresponding information.

Video information

Information	Descriptions
HDMI SIGNAL	Type of the source video signals and the video signals output at the HDMI OUT jack of this unit.
HDMI RES.	Resolution of the input signal (analog or HDMI) and the output signal (HDMI). When input video signals are composite video or S-video signals, the input video signals are indicated as “Composite” or “S-Video”.
ANALOG RES.	Resolution of the analog video signals output at the COMPONENT VIDEO MONITOR OUT jacks of this unit.
HDMI ERROR (HDMI MESSAGE)	Error message for HDMI sources or connected HDMI devices.

Note

“---” appears when this unit cannot display the corresponding information.

HDMI error and message

Message	Cause
DEVICE OVER	The number of the connected HDMI components is over the limit.
HDCP ERROR	HDCP authentication failed.
Out of Res.	Out of resolution. The connected monitor is not compatible with the resolution of the input video signal.

Using the sleep timer

Use this feature to automatically set the main zone to the standby mode after a certain amount of time. The sleep timer is useful when you are going to sleep while this unit is playing or recording a source. The sleep timer also automatically turns off any external components connected to the AC OUTLET(S) (see page 28).

Note

Even if this unit is in the standby mode, this unit does not cut off the power to AC OUTLET(S) while charging connected iPod (see page 28).

Set the operation mode selector to **AMP and then press **SLEEP** repeatedly to set the amount of time.**

Each time you press **SLEEP**, the front panel display changes as shown below.

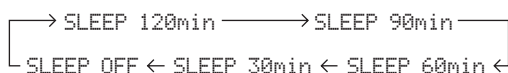

The SLEEP indicator flashes while you are switching the amount of time for the sleep timer. Once the sleep timer is set, the SLEEP indicator lights up in the front panel display, and the display returns to the selected sound field program.

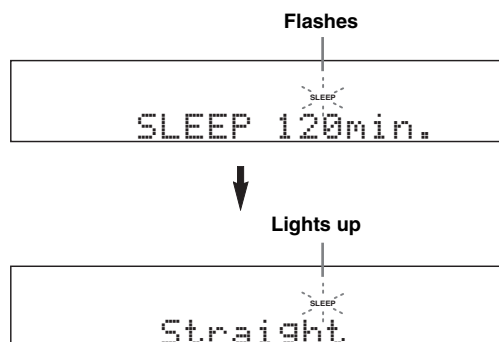

Canceling the sleep timer

Press **SLEEP** on the remote control repeatedly until “SLEEP OFF” appears in the front panel display.

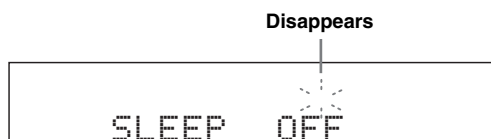

The SLEEP indicator turns off, and “SLEEP OFF” disappears from the front panel display after a few seconds.



The sleep timer setting can also be canceled by pressing **STANDBY** (or **MAIN ZONE ON/OFF**) to set the main zone to the standby mode.

Sound field programs

This unit is equipped with a variety of precise digital decoders that allow you to enjoy multi-channel playback from almost any stereo or multi-channel sound source. This unit is also equipped with a Yamaha digital sound field processing (DSP) chip containing several sound field programs which you can use to enhance your playback experience.

Selecting sound field programs

Rotate the **PROGRAM** selector (or set the operation mode selector to **AMP** and then press one of the sound field program selector buttons repeatedly).

The name of the selected sound field program appears in the front panel display and in the OSD.

Notes

- When you select an input source, this unit automatically selects the last sound field program used with the corresponding input source.
- Sound field programs cannot be selected when the component connected to the MULTI CH INPUT jacks is selected as the input source (see page 43).
- When you play back the Dolby TrueHD, Dolby Digital Plus, DTS-HD Master Audio, or DTS-HD High Resolution Audio sources, this unit does not activate any sound field program.
- When the sampling frequency of the input sources are higher than 96 kHz, this unit does not apply any sound field programs.

Sound field program descriptions



Select a sound field program based on your listening preference, not merely on the name of the program, etc.

■ For audio music sources



For audio music sources, we also recommend that you use the Pure Direct mode (see page 52).

Notes

- The available sound field parameters differ depending on the settings of the speakers.
- "DIALG.LIFT" is available only when "EXTRA SP ASSIGN" in "SPEAKER SET" is set to "PRESENCE" (see page 76).

CLASSICAL

Program	Descriptions
Hall in Munich	This sound field simulates a concert hall with approximately 2500 seats in Munich, using stylish wood for the interior finishing as normal standards for European concert halls. Fine, beautiful reverberations spread richly, creating a calming atmosphere. The listener's virtual seat is at the center left of the arena.
Hall in Vienna	This is an approximately 1700-seated, middle-sized concert hall with a shoebox shape that is traditional in Vienna. Pillars and ornate carvings create extremely complex reflections from all around the audience, producing a very full, rich sound.
Chamber	This program creates a relatively wide space with a high ceiling like an audience hall in a palace. It offers pleasant reverberations that are suitable for courtly music and chamber music.

LIVE/CLUB

Program	Descriptions
Cellar Club	This program simulates a live house with a low ceiling and homey atmosphere. A realistic, live sound field features powerful sound as if the listener is in a row in front of a small stage.
The Roxy Theatre	This is the sound field of a rock music live house in Los Angeles, with approximately 460 seats. The listener's virtual seat is at the center left of the hall.
The Bottom Line	This is the sound field at stage front in The Bottom Line, that was a famous New York jazz club once. The floor can seat 300 people to the left and right in a sound field offering real and vibrant sound.

■ For various sources

Notes

- The available sound field parameters and the created sound fields differ depending on the input sources and the settings of this unit.
- "DIALOG.LIFT" is available only when "EXTRA SP ASSIGN" in "SPEAKER SET" is set to "PRESENCE" (see page 76).

ENTERTAINMENT

Program	Descriptions
Sports	This program allows the listeners to enjoy stereo sport broadcasts and studio variety programs with enriched live feeling. In sports broadcasts, the voices of the commentator and sportscaster are positioned clearly at the center while the atmosphere of the stadium expands in an optimum space to offer the listeners with a feeling of presence in the stadium.
Action Game	This sound field has been suitable for action games such as car racing and FPS games. It uses the reflection data that limits the effects range per channel in order to offer a powerful playing environment with a being-there feeling by enhancing various effects tones while maintaining a clear sense of directions.
Roleplaying Game	This sound field has been suitable for role-playing and adventure games. It combines the sound field effects for movies and the sound field designs for "Action Game" to represent the depth and 3D feeling of the field during play, while offering movie-like surround effects in the movie scenes in the game.
Music Video	This sound field offers an image of a concert hall for live performance of pop, rock and jazz music. The listener can indulge oneself in a hot live space thanks to the presence sound field that emphasizes the vividness of vocals and solo play and the beat of rhythm instruments, and to the surround sound field that reproduces the space of a big live hall.

■ For movie sources



You can select the desired decoder used with following sound field program (except "Mono Movie"). See page 69 for details.

Notes

- The available sound field parameters and the created sound fields differ depending on the input sources and the settings of this unit.
- "DIALOG.LIFT" is available only when "EXTRA SP ASSIGN" in "SPEAKER SET" is set to "PRESENCE" (see page 76).

MOVIE

Program	Descriptions
Standard	This program creates a sound field emphasizing the surrounding feeling without disturbing the original acoustic positioning of multi-channel audio such as Dolby Digital and DTS. It has been designed with the concept of "an ideal movie theater", in which the audience is surrounded by beautiful reverberations from the left, right and rear.
Spectacle	This program represents the spectacular feeling of large-scale movie productions. It reproduces a broad theater sound field matching the cinemascope and wider-screen movies with an excellent dynamic range from very small to extremely large sound.
Sci-Fi	This program clearly reproduces the finely elaborated sound design of the latest science fiction and special effects-featuring movies. You can enjoy a variety of cinematographically created virtual spaces reproduced with clear separation between dialog, sound effects and background music.

Program	Descriptions
Adventure	This program is ideal for precisely reproducing the sound design of action and adventure movies. The sound field restrains reverberations but puts emphasis on reproducing a powerful space expanded widely to the left and right. The reproduced depth is also restrained relatively to ensure the separation between audio channels and the clarity of the sound.
Drama	This sound field features stable reverberations that match a wide range of movie genres from serious dramas to musicals and comedies. The reverberations are modest but offer an optimum 3D feeling, reproducing effects tones and background music softly but cubically around clear words and center positioning in a way that does not fatigue the listener even after long hours of viewing.
Mono Movie	This program is provided for reproducing monaural video sources such as a classic movie in an atmosphere of a good old movie theater. The program produces the optimum expansion and reverberation to the original audio to create a comfortable space with a certain sound depth.

Note

The available parameters differ depending on the input sources and the settings of this unit.

STEREO

Program	Descriptions
2ch Stereo	Use this program to mix down multi-channel sources to 2 channels.
7ch Stereo	Use this program to output sound from all speakers. When you play back multi-channel sources, this unit downmixes the source to 2 channels, and then outputs the sound from all speakers. This program creates a larger sound field and is ideal for background music at parties, etc.

■ The Compressed Music Enhancer**MUSIC ENHANCER**

Program	Descriptions
Straight Enhancer	Use this program to enhance the sound nearest to the original depth and width of the 2-channel or multi-channel compression artifacts.
7ch Enhancer	Use this program to play back compression artifacts in 7-channel stereo.

■ Surround decode mode**SUR. DECODE**

Program	Descriptions
Sur. Decoder	Select this program to playback sources with selected decoders. You can playback 2-channel sources on multi-channels. See page 69 for details.

■ Using sound field programs without surround speakers (Virtual CINEMA DSP)

Virtual CINEMA DSP allows you to enjoy the CINEMA DSP programs without surround speakers. It creates virtual speakers to reproduce the natural sound field. When you set “SUR. L/R SP” to “NONE” (see page 77), Virtual CINEMA DSP activates automatically whenever you select a sound field program (see page 48).

Note

Virtual CINEMA DSP will not activate even when “SUR. L/R SP” is set to “NONE” (see page 77) in the following cases:

- when the component connected to the MULTI CH INPUT jacks is selected as the input source (see page 43).
- when headphones are connected to the PHONES jack.
- when this unit is in the “7ch Stereo” mode.

■ Enjoying multi-channel sources and sound field programs with headphones (SILENT CINEMA)

SILENT CINEMA allows you to enjoy multi-channel music or movie sound, including Dolby Digital and DTS sources, through ordinary headphones. SILENT CINEMA activates automatically whenever you connect headphones to the PHONES jack while listening to sound field programs (see page 48). When activated, the SILENT CINEMA indicator lights up in the front panel display.

Notes

- SILENT CINEMA does not activate when the component connected to the MULTI CH INPUT jacks is selected as the input source (see page 43).
- SILENT CINEMA is not effective when the “Pure Direct” (see page 52) or “2ch Stereo” mode (see page 50) is selected, or when this unit is in the “Straight” mode (see page 51).

Before performing the following operation, set the operation mode selector on the remote control to **AMP**.

Enjoying unprocessed input sources (Straight decoding mode)

When this unit is in the “Straight” mode, 2-channel stereo sources are output from only the front left and right speakers. Multi-channel sources are decoded straight into the appropriate channels without any additional effect processing.

Press **STRAIGHT** (or **STRAIGHT**) to select “Straight”.

■ Deactivating the “Straight” mode

Press **STRAIGHT** (or **STRAIGHT**) so that “Straight” disappears from the front panel display.

The sound effect is turned back on.

Using audio features

Before performing the following operations, set the operation mode selector on the remote control to **AMP**.

Adjusting the speaker level

You can adjust the output level of each speaker while listening to a music source. This is also possible when playing sources input at the MULTI CH INPUT jacks.

Note

This operation will override the level adjustments made in “AUTO SETUP” (see page 32) and “SP LEVEL” (see page 78).

- 1 Press **LEVEL** on the remote control and then **▲ / ▼** repeatedly to select the speaker you want to adjust.

Display	Adjusted speaker
FRONT L	Front left speaker
FRONT R	Front right speaker
CENTER	Center speaker
SUR. L	Surround left speaker
SUR. R	Surround right speaker
SBL	Surround back left speaker
SBR	Surround back right speaker
SWFR	Subwoofer
PRNS L	Presence left speaker
PRNS R	Presence right speaker



- The available speaker channels differ depending on the setting of the speakers.
- When the video monitor is turned on, the “LEVEL” adjustment menu appears in the video monitor.

- 2 Press **◀ / ▶** to adjust the speaker output level.

- Press **▶** to increase the value.
 - Press **◀** to decrease the value.
- Control range: -10.0 dB to +10.0 dB

- 3 Press **LEVEL** to turn off the speaker level adjustment display.

Enjoying pure hi-fi sound

Use the Pure Direct mode to enjoy the pure high fidelity sound of the selected source. When the Pure Direct mode is activated, this unit plays back the selected source with the least circuitry.

- Press **PURE DIRECT** (or **PURE DIRECT**) to turn the Pure Direct mode on or off.

The **PURE DIRECT** button on the front panel lights up while this unit is in the Pure Direct mode. The front panel display automatically dims.

Notes

- The following operations are not possible when this unit is in the Pure Direct mode:
 - switching the sound field program
 - displaying the OSD
 - adjusting the “SET MENU” parameters (except for level settings)
 - operating video functions (video conversion, etc.)
- The Pure Direct mode is automatically canceled whenever this unit is turned off.



The front panel display turns on momentarily when an operation is performed.

Adjusting the tonal quality

Use this feature to adjust the balance of bass and treble for the front left and right speaker channels.



Speaker and headphone adjustments are stored independently.

- 1 Press **TONE CONTROL** on the front panel repeatedly to select the high-frequency response (TREBLE) or the low-frequency response (BASS).

- 2 Rotate the **PROGRAM** selector to adjust the high-frequency response (TREBLE) or the low-frequency response (BASS).

Control range: -6 dB to +6 dB

Notes

- If you increase or decrease the high-frequency or the low-frequency sound to an extreme level, the tonal quality of the surround speakers may not match.
- TONE CONTROL is not effective when PURE DIRECT is selected, or when MULTI CH INPUT is selected as the input source.

FM/AM tuning

Overview

You can use two tuning modes to tune into the desired FM/AM station:

Frequency tuning mode (AUTO TUNING/MANUAL TUNING)

You can search or specify the frequency of the desired FM/AM station automatically or manually (see “Basic tuning operations” on this page).

Preset tuning mode (PRESET TUNING)

You can preset the desired FM/AM station in advance, and then recall the station by specifying the preset group and number (see “Using station preset feature” on page 54).

Note

Orient the connected FM and AM antennas for the best reception.

Basic tuning operations

Before performing the following operations, set the operation mode selector on the remote control to **⑩ SOURCE** and then press **⑤ TUNER**.

1 Rotate the **⑧ INPUT** selector (or press **⑤ TUNER**) to select “TUNER” as the input source.

2 Press **③ BAND** (or **⑧ BAND**) to select the reception band.
“FM” or “AM” appears in the front panel display.

3 Press **② SEARCH MODE** (or **⑩ SRCH MODE**) to select the desired tuning mode.

Automatic tuning mode (AUTO TUNING)

Use this feature when the signal from the station you want to select is strong.

When this unit is in the automatic tuning mode, “AUTO TUNING” appears in the front panel display for a moment. The AUTO indicator appears in the front panel display.

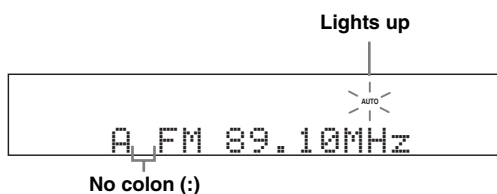

Manual tuning mode (MANUAL TUNING)

Use this feature if the signal from the station you want to select is weak and you cannot tune by using the automatic tuning. When this unit is in the manual tuning mode, “MANUAL TUNING” appears in the front panel display for a moment.

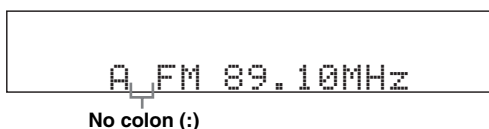

Manually tuning into an FM station automatically switches the tuner to monaural reception to increase the signal quality.

Preset tuning mode (PRESET TUNING)

Use this feature to recall the preset stations. When this unit is in the preset tuning mode, “PRESET TUNING” appears in the front panel display for a moment. Frequency tuning is not possible. See page 54 for details.

4 Press **④ PRESET/TUNING** **</>** (or **⑨ PRESET/CH** **△/▽**) repeatedly to tune into the desired station.

- Press **④ >** (or **⑨ △**) to tune into a higher frequency.
- Press **④ <** (or **⑨ ▽**) to tune into a lower frequency.



- When this unit is tuned into a station, the TUNED indicator lights up.
- Hold down the button to continue searching when this unit is in the manual tuning mode.
- Press **ⓂINFO** (or **ⓂINFO**) repeatedly to toggle the frequency information and sound field program information in the front panel.

Before performing the following operations, set the operation mode selector on the remote control to **ⓂSOURCE** and then press **ⓂTUNER**.

■ Direct frequency tuning

Use this feature tune into the desired station directly by entering the frequency.

- 1 Press **ⓂBAND** on the remote control repeatedly to select the desired reception band.**
“FM” or “AM” appears in the front panel display.
- 2 Press **ⓂSEARCH MODE** (or **ⓂSRCH MODE**) repeatedly to select “AUTO TUNING” or “MANUAL TUNING”.**



No colon (:)



If a colon (:) appears in the front panel display, manual tuning is not possible. Press **ⓂSEARCH MODE** (or **ⓂSRCH MODE**) to turn the colon (:) off.

- 3 Enter the frequency of the desired station by pressing the numeric buttons (Ⓜ).**

Example: To tune into 103.75 MHz



If the entered frequency is out of the range of the FM/AM tuning, “WRONG STATION!” appears in the front panel display and then this unit automatically tunes into the last selected station.

Using station preset feature

Use this feature to store up to 40 stations FM/AM stations (A1 to E8: 8 preset station numbers in each of the 5 preset station groups). Preset the desired stations to this unit by using the automatic or manual preset tuning features in advance (see “Automatic station preset” and “Manual station preset” on page 55).

Before performing the following operations, set the operation mode selector on the remote control to **ⓂSOURCE** and then press **ⓂTUNER**.

- 1 Press **ⓂSEARCH MODE** (or **ⓂSRCH MODE**) repeatedly to select “PRESET TUNING”.**
- 2 Press **ⓂPRESET/TUNING** \triangle/\triangleright (or **ⓂPRESET/CH** \triangle/\triangledown) to select the desired preset station number (A1 to E8).**
The preset station group and number appear in the front panel display along with the station band and frequency.



Preset group and preset station number



You can select the preset station group (A to E) by pressing **ⓂA/B/C/D/E** (or **ⓂA/B/C/D/E** \triangle/\triangleright) repeatedly.

Automatic station preset

You can use the automatic preset tuning feature to store up to 40 FM stations with strong signals (A1 to E8: 8 preset station numbers in each of the 5 preset station groups) in order.

1 Rotate the **INPUT selector (or press **TUNER**) to select “TUNER” as the input source.**

2 Press **BAND (or **BAND**) to select “FM” as the reception band.**
“FM” appears in the front panel display.

3 Press and hold **MEMORY (or **MEMORY**) for more than 3 seconds.**

The preset station number as well as the MEMORY and AUTO indicators flashes. After approximately 5 seconds, automatic presetting starts from the current frequency and proceeds toward higher frequencies.

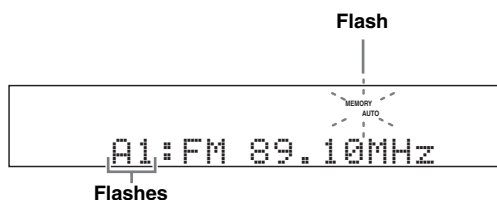

When automatic preset tuning is completed, the MEMORY indicator disappears.



- You can specify the preset number from which this unit stores FM stations. Press **A/B/C/D/E** (or **A/B/C/D/E** $\triangleleft/\triangleright$) and then **PRESET/TUNING** $\triangleleft/\triangleright$ (or **PRESET/CH** \triangle/∇) repeatedly after you perform step 3 to select the preset station number under which the first station will be stored.
- To cancel the automatic station preset, press **MEMORY** (or **MEMORY**) again.

Notes

- Any stored station data existing under a preset station number is cleared when you store a new station under the same preset station number.
- If the number of received stations does not reach 40 (E8), automatic preset tuning automatically stops after searching for all the available stations and copy the stored stations to the rest preset station numbers.
- Only FM stations with sufficient signal strength are stored automatically by automatic preset tuning. If the station you want to store is weak in signal strength or an AM radio station, tune into it manually and store it as described in “Manual station preset” below.
- (Europe and Russia models only)
Only Radio Data System broadcasting station are stored automatically by automatic preset tuning.

Manual station preset

Use this feature to store the FM or AM stations with weak signals manually.

1 Tune into a station.

See page 53 for tuning instructions.

2 Press **MEMORY (or **MEMORY**).**

The MEMORY indicator flashes in the front panel display for approximately 30 seconds.

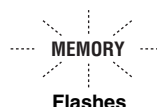

To cancel the preset memory mode, press **MEMORY** (or **MEMORY**) again.

3 Press **PRESET/TUNING $\triangleleft/\triangleright$ (or **PRESET/CH** \triangle/∇) repeatedly to select a preset station group and number (A1 to E8) while the MEMORY indicator is flashing.**

- Press **E** \triangleright (or **E** \triangle) to select a higher preset station group and number.
- Press **E** \triangleleft (or **E** ∇) to select a lower preset station group and number.

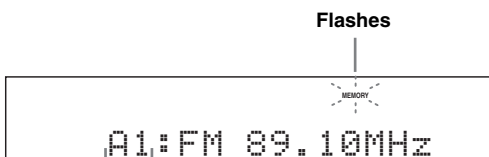

The displayed station has been stored as A1.



You can select the preset station group (A to E) by pressing **A/B/C/D/E** (or **A/B/C/D/E** $\triangleleft/\triangleright$) repeatedly.

4 Press **MEMORY (or **MEMORY**) while the MEMORY indicator is flashing.**

The station band and frequency appear in the front panel display with the preset station group and number you have selected. The MEMORY indicator disappears from the front panel display.

Notes

- Any stored station data existing under a preset station number is cleared when you store a new station under the same preset station number.
- The reception mode (stereo or monaural) is stored along with the station frequency.

■ Exchanging preset stations

You can exchange the assignments of two preset stations with each other. The example below describes the procedure to exchange preset station “E1” with “A5”.

Before performing the following operations, set the operation mode selector on the remote control to **ⓇSOURCE** and then press **ⓈTUNER**.

1 Select preset station “E1” using **ⓈA/B/C/D/E** and **ⓈPRESET/TUNING** </>.

See “Using station preset feature” on page 54.

2 Press and hold **ⓈEDIT** for more than 3 seconds.

“E1” and the MEMORY indicator flash in the front panel display.

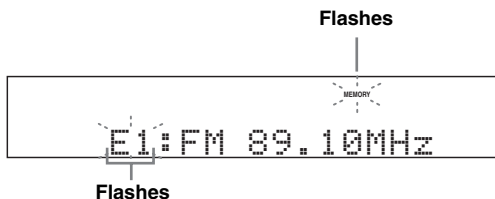

3 Select preset station “A5” using **ⓈA/B/C/D/E** and **ⓈPRESET/TUNING** </>.

“A5” and the MEMORY indicator flash in the front panel display.

See “Using station preset feature” on page 54.

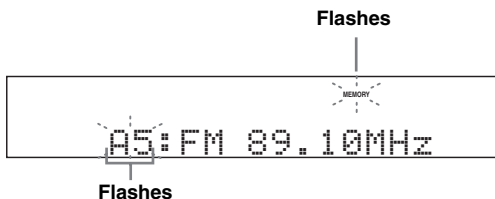

4 Press **ⓈEDIT** again.

“EXCHANGE E1-A5” appears in the front panel display and the assignments of the two preset stations are exchanged.

Radio Data System tuning (Europe and Russia models only)

Radio Data System is a data transmission system used by FM stations in many countries. This unit can receive various Radio Data System data such as PS (program service), PTY (program type), RT (radio text), CT (clock time), and EON (enhanced other networks) when receiving Radio Data System broadcasting stations.

Selecting the Radio Data System program type (PTY SEEK mode)

Use this feature to select the desired radio program by program type from the all preset Radio Data System broadcasting stations.

Before performing the following operations, set the operation mode selector on the remote control to **SOURCE** and then press **TUNER**.

1 Press BAND repeatedly to select "FM" as the reception band.

2 Press PTY SEEK MODE on the remote control to set this unit to the PTY SEEK mode.

The name of the program type or "NEWS" flashes in the front panel display.



To cancel the PTY SEEK mode, press **PTY SEEK MODE** on the remote control again.

3 Press PRESET/CH Δ / ▽ on the remote control to select the desired program type.

The name of the selected program type appears in the front panel display.

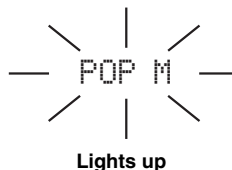

Program type	Descriptions
NEWS	News
AFFAIRS	Current affairs
INFO	General information
SPORT	Sports
EDUCATE	Education
DRAMA	Drama
CULTURE	Culture
SCIENCE	Science
VARIED	Light entertainment
POP M	Popular music
ROCK M	Rock music
M.O.R. M	Middle-of-the-road music (easy-listening)
LIGHT M	Light classics
CLASSICS	Serious classics
OTHER M	Other music

4 Press Ⓜ PTY SEEK START on the remote control to start searching for all the available Radio Data System preset stations.

The name of the selected program type flashes and the PTY HOLD indicator lights up in the front panel display.



Flashes



Lights up



To stop searching for stations, press Ⓜ PTY SEEK START on the remote control again.

Notes

- This unit stops searching for stations when a station broadcasting the selected program type is found.
- If the station found is not the one you desire, press Ⓜ PTY SEEK START again to resume searching for another station broadcasting the same program type.

Using the enhanced other networks (EON) data service

Use this feature to receive the EON (enhanced other networks) data service of the Radio Data System station network. Once you select one of the 4 Radio Data System program types (NEWS, AFFAIRS, INFO, or SPORT), this unit automatically searches for all the available preset stations that are scheduled to broadcast the EON data service of the selected program type for a certain duration of time. When the scheduled EON data service starts, this unit automatically switches to the local station broadcasting the EON data service and then switches back to the national station once the EON data service ends.

Notes

- You can use this feature only when the EON data service is available.
- The EON indicator lights up in the front panel display only when the EON data service is being received from a Radio Data System station.

1 Tune into the desired Radio Data System broadcasting station.

2 Make sure the EON indicator is lit in the front panel display.

If the EON indicator is not lit in the front panel display, select another Radio Data System program so that the EON indicator lights up.



3 Press Ⓜ EON on the remote control repeatedly to select one of the 4 Radio Data System program types (NEWS, AFFAIRS, INFO or SPORT).

The name of the selected program type appears in the front panel display.



Lights up



To cancel the EON feature, press Ⓜ EON on the remote control repeatedly until the name of the program type disappears and "EON OFF" appears in the front panel display.

Displaying the Radio Data System information

Use this feature to display the 4 types of the Radio Data System information: PS (program service), PTY (program type), RT (radio text) and CT (clock time). The corresponding indicators light up in the front panel display (see page 31).

Notes

- You can select one of the Radio Data System display modes only when the corresponding Radio Data System indicator lights up in the front panel display. It may take a while for this unit to receive all of the Radio Data System data from the station.
- You can select only the available Radio Data System display modes being offered by the station.
- If the signals being received are not strong enough, this unit may not be able to utilize the Radio Data System data. In particular, the RT mode requires a large amount of data and may not be available even when the other Radio Data System display modes are available.
- In case of poor reception conditions, press **ⓂSRCH MODE** on the remote control repeatedly to select "MANUAL TUNING" (see page 53).
- If the signal strength is weakened by external interference while this unit is receiving the Radio Data System data, the reception may be cut off unexpectedly and "...WAIT" appears in the front panel display.
- When the RT mode is selected, this unit can display the program information by a maximum of 64 alphanumeric characters, including the umlaut symbol. Unavailable characters are displayed with the "_" (underscore).
- If the reception is cut off when the CT mode is selected, "CT WAIT" appears in the front panel display.

Before performing the following operations, set the operation mode selector on the remote control to **ⓂSOURCE** and then press **ⓂTUNER**.

1 Tune into the desired Radio Data System broadcasting station.

- We recommend using the automatic preset tuning to tune into the Radio Data System broadcasting stations (see page 55).
- You can also use PTY SEEK mode to tune into the desired Radio Data System broadcasting station from the preset ones (see page 57).

2 Press **ⓂINFO** (or **ⓂINFO**) repeatedly to select the desired Radio Data System display mode.

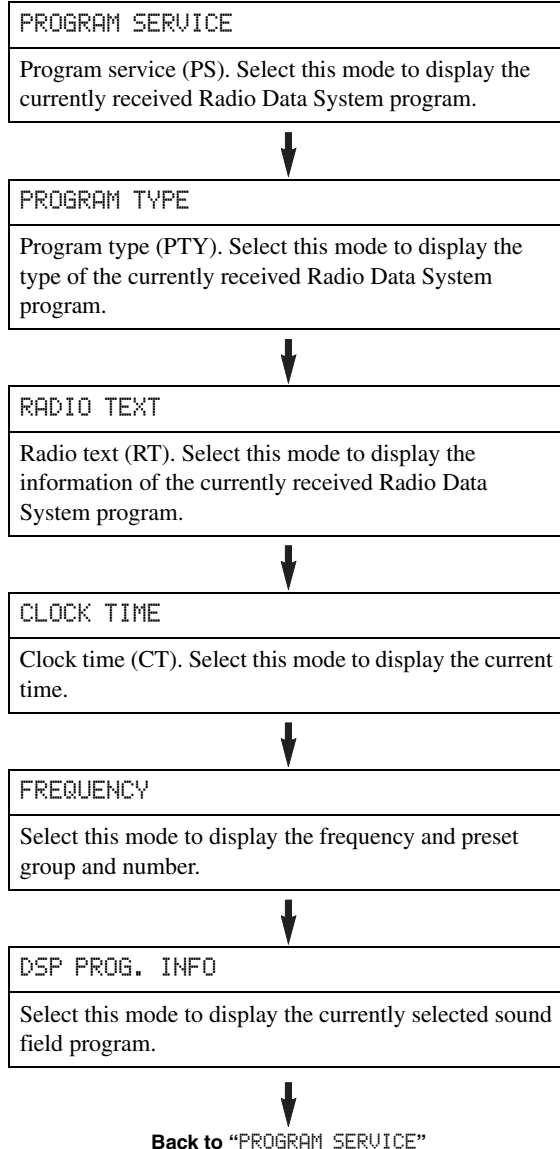

Using iPod™

Once you have stationed your iPod in a Yamaha iPod universal dock (such as YDS-10, sold separately) connected to the DOCK terminal of this unit (see page 25), you can enjoy playback of your iPod using the supplied remote control. You can also use the Compressed Music Enhancer mode of this unit to improve the sound quality of the compression artifacts (such as the MP3 format) stored on your iPod (see page 50).

Notes

- Only iPod (Click and Wheel), iPod nano, and iPod mini are supported.
- Some features may not be compatible depending on the model or the software version of your iPod.



- For a complete list of status messages that appear in the front panel display and in the OSD, see the “iPod” section in “Troubleshooting” on page 115.
- Once the connection between your iPod and this unit is complete, “iPod connected” appears in the front panel display and the DOCK indicator lights up in the front panel display.
- Only the analog audio and video signals of your iPod are input at the DOCK terminal, and the analog audio signals can be output at the analog AUDIO OUT (REC) jacks for recording.
- Your iPod battery is automatically charged when your iPod is stationed in a Yamaha iPod universal dock connected to the DOCK terminal of this unit as long as this unit is turned on. You can also select whether this unit charges the battery of the stationed iPod or not when this unit is in the standby mode by selecting the “STANDBY CHARGE” parameter in “INPUT MENU” (see page 85). The DOCK indicator turns on while this unit charges the battery of the connected iPod when this unit is in the standby mode.

Controlling iPod™

You can control your iPod when “V-AUX” is selected as the input source. The operations of your iPod can be done with the aid of the OSD of this unit (menu browse mode) or without it (simple remote mode).

■ Remote control operation

Before performing the following operations, set the operation mode selector on the remote control to **⑮SOURCE** and then press **⑥V-AUX/DOCK**.

Button	Function
⑨ ENTER	Subsequent menu
△	Menu up
▽	Menu down
◀	Previous menu
▶	Subsequent menu
⑫ ◀◀	Search backward (Press and hold)
▶▶	Search forward (Press and hold)
▶▶	Skip forward
◀◀	Skip backward
□	Stop
⏸	Pause (Menu browse mode) Play/Pause (Simple remote mode)
▶	Play (Menu browse mode) Play/Pause (Simple remote mode)
⑮ MENU	Previous menu
⑳ DISPLAY	Display

■ Controlling iPod in the simple remote mode

You can perform the basic operations of your iPod (play, stop, skip, etc.) using the supplied remote control without the aid of the OSD of this unit.



- You can view the photos or video clips stored on your iPod (some models only).
- Operations can be also done with the controls on your iPod.

■ Controlling iPod in the menu browse mode

You can perform the advanced operations of your iPod using the supplied remote control with the aid of the OSD of this unit. You can browse the songs stored on your iPod in the OSD. Further, you can change or adjust settings for your iPod to suit your personal preferences.



- The name of the song being played also appears in the front panel display according to the “FL SCROLL” parameter in “OPTION MENU” (see page 87).
- You can select the amount of time the iPod menu and play information is displayed in the OSD by using the “OSD-SOURCE” in “OPTION MENU” (see page 87).

Notes

- Operations cannot be done with the controls on your iPod.
- There are some characters that cannot be displayed in the front panel display or in the OSD of this unit. Those characters are replaced with underscores “_”.
- The “Settings” parameters can be changed or adjusted only in the OSD. Press **ENTER** or **Δ / ▽** repeatedly on the remote control to toggle between the “Settings” parameter settings.
- You cannot browse the photos or video clips stored on your iPod in the OSD. Use the simple remote mode to enjoy watching the photos or video clips stored on your iPod.

1 Set the operation mode selector to **SOURCE** and then press **DISPLAY** on the remote control.

The following display appears in the OSD.



2 Press **Δ / ▽ / < / >** to navigate the iPod menu and then press **ENTER** to begin playback of the selected song.

Choices: Playlists (playlists), Artists (artists), Albums (albums), Songs (songs), Genres (genres), Composers (composers), Settings (settings)

- Playlists > Songs
- Artists > Albums > Songs
- Albums > Songs
- Songs
- Genres > Artists > Albums > Songs
- Composers > Albums > Songs
- Settings > Shuffle, Repeat

Shuffle Shuffle

Use this feature to set this unit to play songs or albums in random order.

Choices: Off, Songs, Albums

- Select “Off” to deactivate this feature.
- Select “Songs” to set this unit to play songs in random order.
- Select “Albums” to set this unit to play albums in random order.



When “Shuffle” is set to a setting other than “Off”, “” appears in the top right corner while songs or albums are being shuffled.

Repeat Repeat

Use this feature to set this unit to repeat one song or a sequence of songs.

Choices: Off, One, All

- Select “Off” to deactivate this feature.
- Select “One” to set this unit to repeat one song.
- Select “All” to set this unit to repeat a sequence of songs.



When “Repeat” is set to a setting other than “Off”, “” or “” appears in the top right corner while one song or a sequence of songs are being repeated.

■ The function of the play information display



- [1] Playback status
- [2] Track number/total tracks
- [3] Artist name
- [4] Song title
- [5] Progress bar
- [6] Elapsed time
- [7] Shuffle and repeat icons
- [8] **▶** (playback), **||** (pausing), **▶▶** (search forward) and **◀◀** (search backward)
- [9] Name of the album
- [10] Remaining time

Using Bluetooth™ components

You can connect a Yamaha Bluetooth adapter (such as YBA-10, sold separately) to the DOCK terminal of this unit and enjoy the music contents stored in your Bluetooth component (such as a portable music player) without wiring between this unit and the Bluetooth component. You need to perform “pairing” the connected Bluetooth adapter and your Bluetooth component in advance.

Pairing the Bluetooth™ adapter and your Bluetooth™ component

Pairing must be performed when using a Bluetooth component with the Bluetooth adapter connected to this unit for the first time or if the pairing data has been deleted. “Pairing” refers to the operation of registering a Bluetooth component for Bluetooth communications.



- You only need the pairing operation for the first time that you use the Bluetooth component with the Bluetooth adapter.
- Pairing requires operations on this unit and on the other component with which Bluetooth communications are to be established. If necessary, refer to the other component’s operating instructions.

There are two pairing methods: pairing by using “START PAIRING” in “SET MENU” and quick pairing.

■ Pairing by using “SET MENU”

Use this feature to perform pairing with the video monitor. Select “START PAIRING” in “INPUT MENU”. See page 86 for details.

■ Quick pairing

To ensure security, a time limit of 8 minutes is set for the pairing operation. You are recommended to read and fully understand all the instructions before starting.

1 Rotate the **(R) INPUT** selector (or set the operation mode selector to **(R) SOURCE** and then press **(5) V-AUX/DOCK**) to select “V-AUX” as the input source.

2 Turn on the Bluetooth component you want to pair with.

3 Press and hold **(C) BAND** (or **(R) BAND**) for 3 seconds to start pairing.

Once the Bluetooth adapter starts pairing, “Searching...” appears for a moment. While the Bluetooth adapter is in the pairing mode, DOCK indicator flashes in the front panel display.



To cancel the pairing, press **(C) BAND** (or **(R) BAND**) again.

Note

If the Bluetooth adapter is not connected to the DOCK terminal of this unit, “No BT adapter” appears in the front panel display.

4 Check that the Bluetooth component detects the Bluetooth adapter.

If the Bluetooth component detects the Bluetooth adapter, “YBA-10 YAMAHA” (example) appears in the Bluetooth device list.

5 Select the Bluetooth adapter in the Bluetooth device list and then enter the pass key “0000” on the Bluetooth component.

When the pairing procedure is successful, “Completed” appears in the front panel display.

Note

The Yamaha Bluetooth adapter can be paired with up to eight Bluetooth components. When pairing is conducted successfully with a ninth component and the pairing data is registered, the pairing data for the least recently used other component is cleared.

Playback of the Bluetooth™ component

1 Rotate the **(R) INPUT** selector (or set the operation mode selector to **(R) SOURCE** and then press **(5) V-AUX/DOCK**) to select “V-AUX” as the input source.

2 Start playback of your Bluetooth component.

When the connected Bluetooth adapter detects the Bluetooth component, “BT connected” and the DOCK indicator appears in the front panel display.



- When you press **(ENTER)** on the remote control, the connected Bluetooth adapter searches and connect to the last connected Bluetooth component. If the Bluetooth adapter cannot find the Bluetooth component, “Not found” appears in the front panel display.
- To disconnect the Bluetooth adapter from the Bluetooth component, press **(RETURN)**.

Recording

Recording adjustments and other operations are performed from the recording components. Refer to the operating instructions for those components.

Caution

The DTS signal is a digital bitstream. Attempting to digitally record the DTS bitstream will result in noise being recorded. Therefore, if you want to use this unit to record sources encoded in DTS, the following considerations and adjustments need to be made. To play DTS-encoded DVDs and CDs (when using a digital audio connection) on your DTS-compatible player, follow its operating instructions to make a setting so that the analog signal will be output from the player.

Notes

- When this unit is set to the standby mode, you cannot record between other components connected to this unit.
- TONE CONTROL (see page 52) and VOLUME settings, the speaker level (see page 52) and the sound field programs (see page 48) do not affect recorded material.
- The source connected to the MULTI CH INPUT jacks of this unit cannot be recorded.
- Digital signals input at the DIGITAL INPUT jacks are not output at the analog AUDIO OUT (REC) jacks for recording. Likewise, analog signals input at the AUDIO IN jacks are not output at the DIGITAL OUTPUT jack. Therefore, if your source component is connected to provide only digital or analog signals, you can only record digital or analog signals.
- A given input source is not output on the same AUDIO OUT (REC) channel.
- S-video and composite video signals pass independently through the video circuits of this unit. Therefore, when recording or dubbing video signals input from a video source component that provides only an S-video or a composite video signal, you can only record an S-video or a composite video signal on your VCR.
- The analog audio signals input at the DOCK terminal can be output at the analog AUDIO OUT (REC) jacks for recording.
- Check the copyright laws in your country to record from CDs, radio, etc. Recording of copyrighted material may infringe copyright laws.



Do a test recording before you start an actual recording.

If you play back a video source that uses scrambled or encoded signals to prevent it from being dubbed, the picture itself may be disturbed due to those signals.

1 Turn on all the connected components.

2 Rotate the **Ⓡ INPUT selector (or press one of the input selector buttons (**Ⓢ**)) to select the source component you want to record from.**

3 Start playback on the selected source component or select a broadcast station.

4 Start recording on the recording component.

Advanced sound configurations

Changing sound field parameter settings

You can enjoy good quality sound with the initial factory settings. Although you do not have to change the initial factory settings, you can change some of the parameters to better suit the input source or your listening room.

Note

You cannot change the sound field parameter values when "MEMORY GUARD" in "OPTION MENU" is set to "ON" (see page 88). If you want to change the sound field parameter values, set "MEMORY GUARD" to "OFF".

1 Turn on the video monitor connected to this unit.

2 Set the operation mode selector to **AMP and then press **PARAMETER** on the remote control.**

The following screen is shown in the OSD.

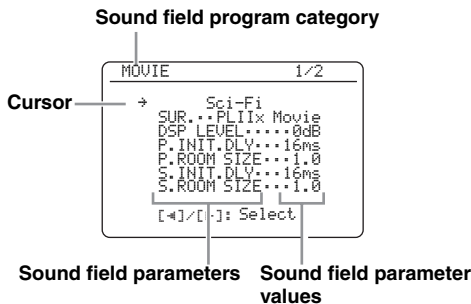

3 Press one of the sound field program selector buttons (25**) repeatedly to select the desired sound field program you want to adjust.**

4 Press **△ / **▽** to select the desired sound field parameter and then **←** / **→** to change the selected sound field parameter value.**

- Press **→** to increase the value.
- Press **←** to decrease the value.



- For details about the function and control range of each sound field parameter, see page 66.
- When you set a sound field parameter to a value other than the initial factory settings, an asterisk mark (*) appears by the sound field parameter name in the OSD.
- Repeat steps 3 and 4 as necessary to change other sound field program parameter settings.
- The available sound field parameters for some of the sound field programs may be displayed on more than one page in the OSD. In this case, press **△** / **▽** to scroll through pages.
- To initialize the parameters of the selected sound field program, press **▽** repeatedly to select "INITIALIZE" and then press **→**. Once the confirmation screen appears in the OSD, press **→** to confirm or **←** to cancel the initialization.

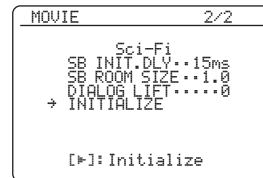

5 Press **PARAMETER to turn off the sound field parameter screen.**

■ Basic configuration of sound field programs

Each sound field program has some parameters defining the characteristics of the program. To customize the selected sound field program, adjust “DSP LEVEL” and/or “DIALG.LIFT” first, and then try other parameters.



To change sound field parameter settings, see page 64 for details.

Adjusting the effect sound level of the sound field programs (DSP LEVEL)

Sound field programs add effect sounds (DSP effect sounds) to the original source sound to create sound field in the listening room. Use the “DSP LEVEL” parameter to adjust the level of the effect sounds.

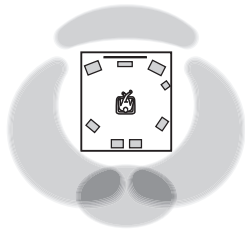

The DSP effect sound level is low.

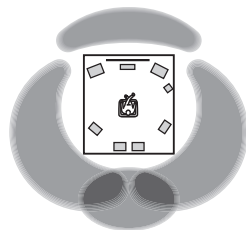

The DSP effect sound level is high.

Adjust “DSP LEVEL” in the following cases:

Increase the value of “DSP LEVEL”

- The effect sound of the selected sound field program is too weak.
- You cannot recognize any difference between the sound field programs.

Decrease the value of “DSP LEVEL”

- The sound is vague.
- You feel that the additional sound effect is excessive.

Control range: -6 dB to +3 dB

Adjusting the vertical dialogue position (DIALG.LIFT)

Use this feature to adjust the vertical position of the dialogues in movies. The ideal position of the dialogues is at the center of the video monitor screen.

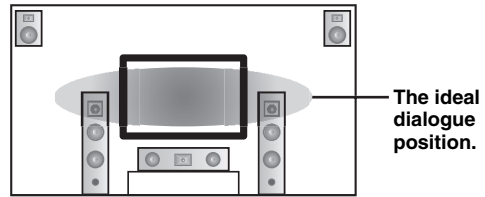

The ideal dialogue position.

If the dialogues are heard at the lower position of the video monitor screen, increase the value of “DIALG.LIFT”.

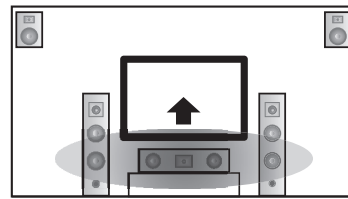

Move up to the ideal dialogue position.

Choices: 0, 1, 2, 3, 4, 5

“0” (initial setting) is the lowest position, and “5” is the highest position.

Notes

- “DIALG.LIFT” is only available only “EXTRA SP ASSIGN” is set to “PRESENCE” (see page 76).
- You cannot move the dialogue position down from the initial dialogue position.

■ Sound field parameters for the advanced configurations

Use the following sound field parameters to customize sound field programs in detail.



To change sound field parameter settings, see page 64 for details.

Sound field parameter	Features
INIT.DLY P.INIT.DLY S.INIT.DLY SB INI.DLY	<p>Initial delay. Presence, surround, and surround back sound field initial delay. Changes the apparent distance from the source sound by adjusting the delay between the direct sound and the first reflection heard by the listener. The smaller the value, the closer the sound source seems to the reflection face.</p> <p> When you adjust the initial delay parameters, we also recommend that you adjust the corresponding room size parameters likewise. This adjustment is especially effective for the CINEMA DSP programs.</p> <hr/> <p>Control range: 1 to 99 ms (INIT.DLY and P.INIT.DLY) 1 to 49 ms (S.INIT.DLY and SB INI.DLY)</p>

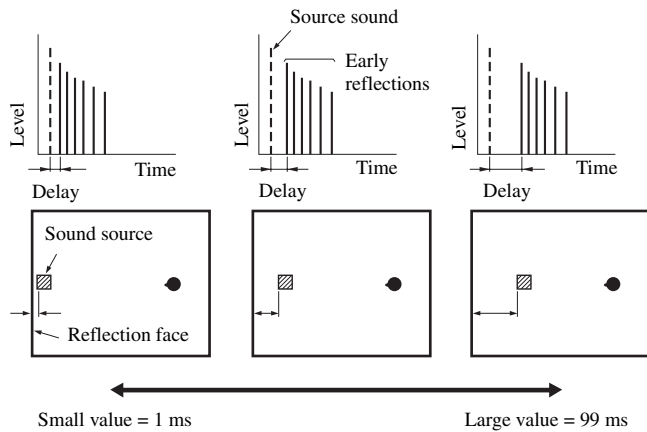

Sound field parameter	Features
ROOM SIZE P.ROOM SIZE S.ROOM SIZE SB ROOM SIZE	<p>Room size. Presence, surround, and surround back room size. Adjusts the apparent size of the surround sound field. The larger the value, the larger the surround sound field becomes. As the sound is repeatedly reflected around a room, the larger the hall is, the longer the time between the original reflected sound and the subsequent reflections. By controlling the time between the reflected sounds, you can change the apparent size of the virtual venue. Changing this parameter from one to two doubles the apparent length of the room.</p> <p>☼</p> <p>When you adjust the room size parameters, we also recommend that you adjust the corresponding initial delay parameters likewise. This adjustment is especially effective for the CINEMA DSP programs.</p>

Control range: 0.1 to 2.0

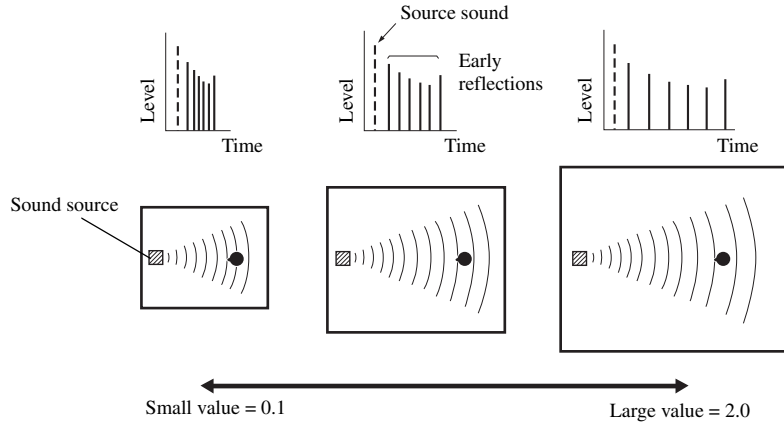

LIVENESS S.LIVENESS SB LIVENESS	<p>Liveness. Surround and surround back sound field liveness. Adjusts the reflectivity of the virtual walls in the hall by changing the rate at which the early reflections decay. The early reflections of a sound source decay much faster in a room with acoustically absorbent wall surfaces than in one which has highly reflective surfaces. A room with acoustically absorbent surfaces is referred to as “dead”, while a room with highly reflective surfaces is referred to as “live”. This parameter lets you adjust the early reflection decay rate and thus the “liveness” of the room.</p>
---------------------------------------	---

Control range: 0 to 10

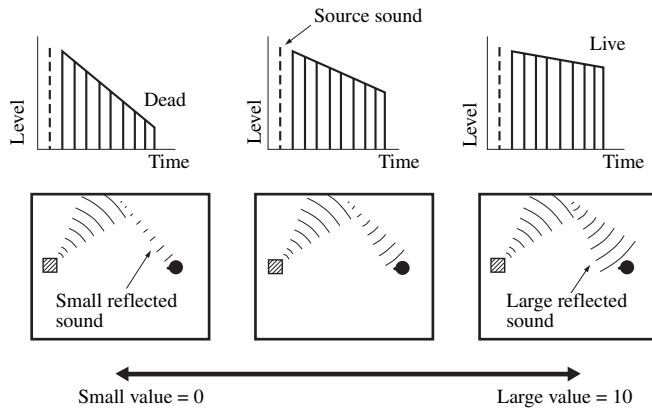

Sound field parameter	Features
-----------------------	----------

REV.TIME

Reverberation time. Adjusts the amount of time taken for the dense, subsequent reverberation sound to decay by 60 dB at 1 kHz. This changes the apparent size of the acoustic environment over an extremely wide range. Set a longer reverberation time for “dead” sources and listening room environments, and a shorter time for “live” sources and listening room environments.

Control range: 1.0 to 5.0 s

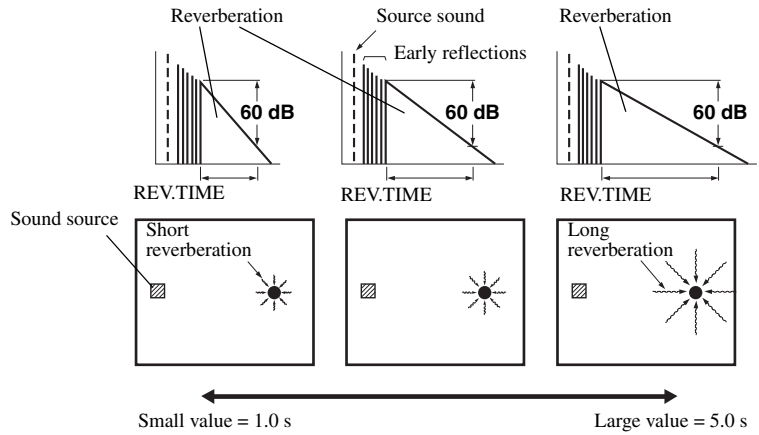

REV.DELAY

Reverberation delay. Adjusts the time difference between the beginning of the direct sound and the beginning of the reverberation sound. The larger the value, the later the reverberation sound begins. A later reverberation sound makes you feel as if you are in a larger acoustic environment.

Control range: 0 to 250 ms

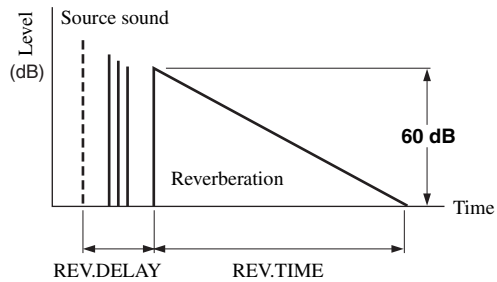

REV.LEVEL

Reverberation level. Adjusts the volume of the reverberation sound. The larger the value, the stronger the reverberation becomes.

Control range: 0 to 100%

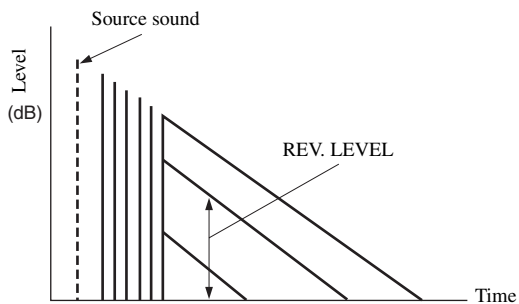

Sound field parameter	Features
DIRECT ("2ch Stereo" only)	<p>2-channel stereo direct. Bypasses the decoders and the DSP processors of this unit for pure hi-fi stereo sound when playing 2-channel analog sources.</p> <hr/> <p>Choices: AUTO, OFF</p> <hr/> <p></p> <ul style="list-style-type: none"> • Select "AUTO" to bypass the decoders, the DSP processors and the tone control circuitry only when "BASS" and "TREBLE" are set to 0 dB (see page 52). • Select "OFF" not to bypass the decoders, the DSP processors and the tone control circuitry when "BASS" and "TREBLE" are set to 0 dB. • When multi-channel signals (Dolby Digital and DTS) are input, they are downmixed to 2 channels and output from the front left and right speakers. • The low-frequency signals of the front left and right channels are redirected to the subwoofer in the following cases: <ul style="list-style-type: none"> – "LFE/BASS OUT" is set to "BOTH" (see page 76). – "FRONT SP" is set to "SMALL" (see page 77) and "LFE/BASS OUT" is set to "SWFR" (see page 76).
CT LEVEL SL LEVEL SR LEVEL SB LEVEL PL LEVEL PR LEVEL ("7ch Stereo" only)	<p>7-channel stereo center, surround left, surround right, surround back, presence left and presence right levels. Adjusts the volume level of each channel in the 7-channel stereo mode. The available parameters differ depending on the setting of the speakers.</p> <hr/> <p>Control range: 0 to 100%</p>
EFFECT LEVEL ("Straight Enhancer" and "7ch Enhancer" only)	<p>Straight and 7-channel Compressed Music Enhancer effect level. The high-frequency signals of some sources may be emphasized too much. In this case, set the effect level to "LOW".</p> <hr/> <p>Choices: HIGH, LOW</p> <hr/> <ul style="list-style-type: none"> • Select "HIGH" for a high effect level. • Select "LOW" for a low effect level.

■ Selecting decoders used with sound field programs (SUR.)

Use this feature to select the desired decoder used with MOVIE sound field programs (except "Mono Movie"). See page 49 for details about MOVIE sound field program.



Available decoders

Decoder	Functions
PLIIx Movie PLII Movie	Dolby Pro Logic IIx (or Dolby Pro Logic II) processing for movie sources. The Pro Logic IIx decoder is not available when "SUR.B L/R SP" is set to "NONE" (see page 77).
Neo:6 Cinema	DTS processing for movie sources.

Selecting decoders







■ Selecting decoders for 2-channel sources (surround decode mode)

Use this feature to play back sources with selected decoders. You can play back 2-channel sources on multi-channels.

Set the operation mode selector to  AMP and then press  SUR. DECODE repeatedly on the remote control to select the desired surround decoder.

You can select from the following modes depending on the type of source you are playing and your personal preference.



You can change the decoder parameter settings (see page 70). Set the operation mode to  AMP and then press  PARAMETER to display the decoder parameters in the OSD. Press  /  repeatedly to select the desired decoder parameter and then press  < /  repeatedly to change the value of the selected parameter.

■ Decoder descriptions (SUR.)

Decoder	Descriptions
Pro Logic	Dolby Pro Logic processing for any sources.
PLIIx Movie PLII Movie	Dolby Pro Logic IIx (or Dolby Pro Logic II) processing for movie sources. The Pro Logic IIx decoder is not available when "SUR.B L/R SP" is set to "NONE" (see page 77).
PLIIx Music PLII Music	Dolby Pro Logic IIx (or Dolby Pro Logic II) processing for music sources. The Pro Logic IIx decoder is not available when "SUR.B L/R SP" is set to "NONE" (see page 77).
PLIIx Game PLII Game	Dolby Pro Logic IIx (or Dolby Pro Logic II) processing for game sources. The Pro Logic IIx decoder is not available when "SUR.B L/R SP" is set to "NONE" (see page 77).
Neo:6 Cinema	DTS processing for movie sources.
Neo:6 Music	DTS processing for music sources.



When you select the surround decode mode for Dolby Digital, DTS or DTS 96/24 sources, this unit automatically selects "SURROUND DECODE Dolby Digital", "SURROUND DECODE DTS" or "SURROUND DECODE DTS 96/24" program.

Decoder parameter descriptions

Decoder parameter	Features
PANORAMA ("PLIIx Music" and "PLII Music" only)	Pro Logic IIx Music and Pro Logic II Music panorama. Sends stereo signals to the surround speakers as well as the front speakers for a wraparound effect. Choices: OFF , ON
DIMENSION ("PLIIx Music" and "PLII Music" only)	Pro Logic IIx Music and Pro Logic II Music dimension. Adjusts the sound field either towards the front or towards the rear. Control range: -3 (towards the rear) to +3 (towards the front) Initial setting: STD (standard)
CENTER WIDTH ("PLIIx Music" and "PLII Music" only)	Pro Logic IIx Music and Pro Logic II Music center width. Moves the center channel output completely towards the center speaker or towards the front left and right speakers. A larger value moves the center channel output towards the front left and right speakers. Control range: 0 (center channel sound is output only from the center speaker) to 7 (center channel sound is output only from the front left and right speakers) Initial setting: 3
C. IMAGE ("Neo:6 Music" only)	DTS Neo:6 Music center image. Adjusts the front left and right channel output relative to the center channel to make the center channel more or less dominant as necessary. Control range: 0.0 (center channel sound is output only from the front left and right speakers) to 1.0 (center channel sound output only from the center speaker) Initial setting: 0.3

Customizing this unit (MANUAL SETUP)

You can use the following parameters in “SET MENU” to adjust a variety of system settings and customize the way this unit operates. Change the initial settings (indicated in bold under each parameter) to reflect the needs of your listening environment.

■ Auto setup AUTO SETUP

Use this feature to automatically adjust speaker and system parameters (see page 32).

■ Manual setup MANUAL SETUP

Use this feature to manually adjust speaker and system parameters.

Basic menu 1 BASIC MENU

Menu	Parameter	Functions	Page
A) SPEAKER SET	EXTRA SP ASSIGN	Selects the function of the speakers connected to the EXTRA SP speaker terminal.	76
	LFE/BASS OUT	Selects the speakers that output the LFE (low-frequency effect) and the low-frequency signals.	76
	FRONT SP	Selects the size of the front speakers.	77
	CENTER SP	Selects the size of the center speaker.	77
	SUR. L/R SP	Selects the size and number of the surround speakers.	77
	SUR. B L/R SP	Selects the size and number of the surround back speakers.	77
	CROSS OVER	Selects the crossover frequency of all the speakers set to “SML” (or “SMALL”) in “SPEAKER SET” (see page 77).	78
	SUBWOOFER PHASE	Switches the phase of your subwoofer if bass sounds are lacking or unclear.	78
B) SP LEVEL	FR. L/FR. R/CNTR/ SUR. L/SUR. R/ SBL/SBR/SWFR/ PR. L/PR. R	Adjust the balance the speaker levels between the front left or surround left speakers and each speaker selected in “SPEAKER SET” (see page 76).	78
C) SP DISTANCE	UNIT	Selects the unit to adjust the speaker distance.	79
	FRONT L/FRONT R/ CENTER/SUR. L/ SUR. R/SBL/SBR/ SWFR/PRNS L/ PRNS R	Adjust the distance of each speaker and the delay applied to the respective channel.	79
D) TEST TONE	—	Turns the test tone output on or off for the “SPEAKER SET”, “SP LEVEL”, and “SP DISTANCE” settings.	79

Volume menu 2 VOLUME MENU

Parameter	Functions	Page
ADAPTIVE DRC	Selects whether this unit automatically adjusts the dynamic range in conjunction with the volume level or not.	80
ADAPTIVE DSP LEVEL	Selects whether this unit adjusts the DSP effect level automatically in conjunction with the volume level or not.	80
MUTE TYPE	Adjusts how much the mute function reduces the output volume (see page 45).	80
MAX VOL.	Sets the maximum volume level of the main zone.	80
INIT. VOL.	Sets the volume level of the main zone when the power of this unit is turned on.	80

Sound menu 3 SOUND MENU

Menu	Parameter	Functions	Page
A)EQUALIZER	EQ TYPE SELECT	Selects the type of equalizer.	81
	GEQ	Adjusts the tonal quality of the speakers when you set "EQ TYPE SELECT" to "GEQ".	81
	TEST	Selects whether this unit outputs the test tone while making adjustments of "GEQ" or not.	81
B)LFE LEVEL	SPEAKER	Adjusts the speaker LFE level.	82
	HEADPHONE	Adjusts the headphone LFE level.	82
C)DYNAMIC RANGE	SPEAKER	Adjusts the amount of the dynamic range compression of the speakers.	82
	HEADPHONE	Adjusts the amount of the dynamic range compression of the headphones.	82
D)LIPSYNC	HDMI AUTO	Selects whether this unit activates the automatic audio and video synchronization function (automatic lip sync) or not.	83
	AUTO	Makes fine adjustments of the audio delay when the automatic audio and video synchronization function is active.	83
	MANUAL	Adjustment the audio delay manually when the connected video monitor is not compatible with the automatic audio and video synchronization function or "HDMI AUTO" is set to "OFF".	83
E)EXTD SUR.	—	Use this feature to enjoy 6.1/7.1-channel playback for multi-channel sources using the Dolby Pro Logic Ix, Dolby Digital EX, or DTS-ES decoders by using the connected surround back speakers.	83

Input menu 4 INPUT MENU**Note**

Some parameters described below may not be available for all input sources and some parameters are only available for specific input sources.

Parameter	Functions	Page
I/O ASSIGNMENT	Assigns the input/output jacks according to the component to be used if the initial settings of this unit do not correspond to your needs.	84
INPUT RENAME	Changes the name of the input source that appears in the OSD and in the front panel display.	85
VOL. TRIM	Adjusts the level of the signal input at each jack.	85
DECODER MODE	Switches the decoder activation mode. You can designate the reassigned digital input jacks for DTS signals.	85
STANDBY CHARGE	Selects whether this unit charges the battery of the stationed iPod or not when this unit is in the standby mode (see page 29).	85
START PAIRING	Pair the connected Yamaha Bluetooth adapter (such as YBA-10, sold separately) with a Bluetooth component (see page 62).	86
BGV	Selects the video source played back in the background of the sources input at the MULTI CH INPUT jacks.	86
INPUT CH	Selects the number of channels input from an external decoder.	86
FRONT	Selects the analog jacks at which the front channel signals from an external decoder are input when you set "INPUT CH" to "8CH".	86

Option menu 5 OPTION MENU

Menu	Parameter	Functions	Page
A)DISPLAY SET	DIMMER	Adjusts the brightness of the front panel display.	87
	OSD SHIFT	Adjusts the vertical position of the OSD.	87
	OSD-SOURCE	Sets the amount of time to display the iPod menu in the video monitor after you perform a certain operation.	87
	OSD-AMP	Sets the amount of time to display the status information screen after you perform a certain operation.	87
	FL SCROLL	Selects the mode to display the information of the iPod in the front panel display.	87
B)VIDEO SET	VIDEO CONV.	Selects whether to convert the video signals input at the VIDEO, S VIDEO, and COMPONENT VIDEO jacks.	88
C)MEMORY GUARD	—	Prevents accidental changes to sound field program parameter values and other system settings.	88

Menu	Parameter	Functions	Page
D>INIT. CONFIG	AUDIO SELECT	Designates the default audio input jack select setting for the input sources connected to the DIGITAL INPUT jacks when you turn on the power of this unit.	89
	DECODER MODE	Designates the default decoder mode for the input sources connected to the DIGITAL INPUT jacks when you turn on the power of this unit.	89
	EXTD SUR.	Designates the extended decoder mode for the input sources connected to the DIGITAL INPUT jacks when you turn on the power of this unit.	89
E>HDMI SET	S.AUDIO	Selects whether to play back HDMI audio signals on this unit or on another HDMI component connected to the HDMI OUT jack.	89
F>ZONE2 SET	MAX VOL.	Adjusts the maximum volume level in Zone 2.	90
	INIT. VOL.	Sets the volume level of Zone 2 when you turn on the power of this unit.	90

■ **Signal information** SIGNAL INFO

Use this feature to check audio and video signal information (see page 46).

Using SET MENU

Use the remote control to access and adjust each parameter.



- You can change the “SET MENU” parameters while this unit is reproducing sound.
- If you press **PARAMETER** during the “SET MENU” operation, the “SET MENU” operation is canceled.
- Press **RETURN** to return to the previous menu level.

1 Set the operation mode selector to **AMP** and then press **SET MENU** to enter “SET MENU”.

The top “SET MENU” display appears in the OSD.

2 Press **UP/DOWN** to select “MANUAL SETUP”.

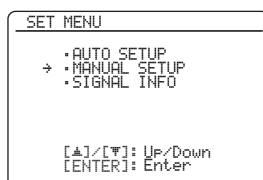

3 Press **ENTER** to enter “MANUAL SETUP”.

The “MANUAL SETUP” display appears in the OSD.

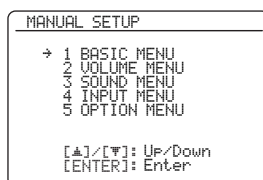

4 Press **UP/DOWN** repeatedly and then press **ENTER** to select and enter the desired menu.

The following displays are examples where “SOUND MENU” is selected.

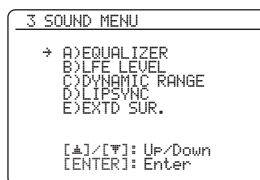

5 Press **UP/DOWN** repeatedly and then press **ENTER** to select and enter the desired submenu.

The following display is an example where “LFE LEVEL” is selected.

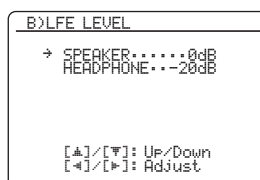

6 Press **UP/DOWN** to select the desired parameter and then **LEFT/RIGHT** to change the parameter settings.

- Press **RIGHT** to increase the value.
- Press **LEFT** to decrease the value.

7 Press **SET MENU** to exit from “SET MENU”.

1 BASIC MENU

Use this feature to manually adjust the basic speaker settings. Most of the “BASIC MENU” parameters are set automatically when you run the automatic setup.



Set “TEST TONE” to “ON” to output the test tone for the “SPEAKER SET”, “SP LEVEL” and “SP DISTANCE”.

■ Speaker settings A)SPEAKER SET



To select the desired parameter, press $\odot/\Delta/\nabla$ repeatedly.

Extra speaker assignment EXTRA SP ASSIGN

Selects the function of the speakers connected to the EXTRA SP terminals.



Choice	Descriptions
ZONE2	Select this setting when you use the Zone 2 speakers (see page 104).
FRONT B	Select this setting when you use another front speaker system in the main zone (see page 43).
ZONE B	Select this setting when you use another front speaker system in another room (see page 43).
PRESENCE	Select this setting when you use the presence speakers (see page 13).
NONE	Select this setting when you do not use the EXTRA SP terminals.

Notes

- This parameter shares the value with the “EXTRA SP ASSIGN” parameter in “AUTO SETUP” (see page 33).
- If you select “ON” in “BI-AMP” (see page 109), you cannot select “PRESENCE” or “ZONE2” in “EXTRA SP ASSIGN”.
- After changing the “EXTRA SP ASSIGN” setting, carry out “AUTO SETUP” again (see page 32).

LFE/bass out LFE/BASS OUT

Use this feature to select the speakers that output the LFE (low-frequency effect) and the low-frequency signals.

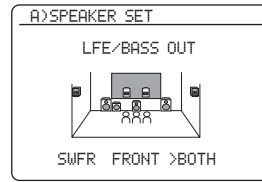

LFE signals output

Choice	Subwoofer(s) and speakers		
	Subwoofer(s)	Front speakers	Other speakers
BOTH	Output	No output	No output
SWFR	Output	No output	No output
FRONT	No output	Output	No output

Low-frequency signals output

Choice	Subwoofer(s) and speakers		
	Subwoofer(s)	Front speakers	Other speakers
BOTH	*1	*2	*3
SWFR	*4	*3	*3
FRONT	No output	*1	*3

*1 Output(s) the low-frequency signals of the front channels and other speakers set to “SMALL”.

*2 Always output the low-frequency signals of the front channels.

*3 Output the low-frequency signals if the speakers are set to “LARGE”.

*4 Outputs the low-frequency signals of the speakers set to “SMALL” or “NONE”.

Measure for the speaker size

The woofer section of a speaker is

- 16 cm (6.5 in) or larger: large
- smaller than 16 cm (6.5 in): small

Front speakers FRONT SP

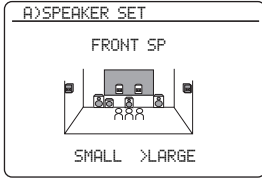

Choice	Descriptions
LARGE	Select this setting when the front speakers are large.
SMALL	Select this setting when the front speakers are small.

Note

When "LFE/BASS OUT" is set to "FRONT", you can select only "LARGE" in "FRONT SP". If the value of "FRONT SP" is set to other than "LARGE" in advance, this unit change the value to "LARGE" automatically.

Center speaker CENTER SP

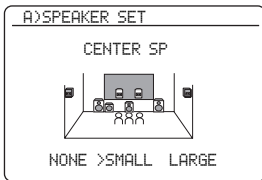

When the center speaker is large:

Select "LARGE" (large).

When the center speaker is small:

Select "SMALL" (small).

When you do not use the center speaker:

Select "NONE" (none). The center channel signals are directed to the front left and right speakers.

Choice	Descriptions
LARGE	Select this setting when the center speaker is large.
SMALL	Select this setting when the center speaker is small.
NONE	Select this setting when you do not use the center speaker. The center channel signals are directed to the front left and right speakers.

Surround left/right speakers SUR. L/R SP

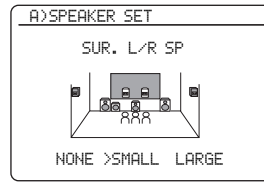

Choice	Descriptions
LARGE	Select this setting when the surround speakers are large.
SMALL	Select this setting when the surround speakers are small.
NONE	Select this setting when you do not use the surround speakers. This unit is set to the Virtual CINEMA DSP mode (see page 51), and "SUR.B L/R SP" is automatically set to "NONE".

Surround back left/right speakers

SUR.B L/R SP

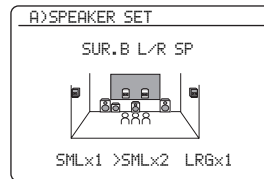

Choice	Descriptions
LRGx1	Select this setting when the single surround back speaker is large.
LRGx2	Select this setting when the surround back left and right speakers are Large.
SMLx1	Select this setting when the single surround back speaker is small.
SMLx2	Select this setting when the surround back left and right speakers are small.
NONE	Select this setting when you do not use the surround back speakers. The surround back channel signals are directed to the surround left and right speakers.

Note

If the Dolby TrueHD audio signals are input and "SUR.B L/R SP" is set to "NONE", the left and right surround back channels are not directed to the surround left and right speakers.

Bass cross over CROSS OVER

Use this feature to select the crossover frequency of all the speakers set to “SML” (or “SMALL”) in “SPEAKER SET” (see page 76). All frequencies below the selected frequency will be sent to the subwoofer(s) or front speakers depending on the setting of “LFE/BASS OUT” in “SPEAKER SET” (see page 76).

Choices: 40Hz, 60Hz, **80Hz**, 90Hz, 100Hz, 110Hz, 120Hz, 160Hz, 200Hz



If your subwoofer can adjust the output volume and the crossover frequency, set the volume to about half way (or slightly less) and set the crossover frequency to the maximum.

Subwoofer phase SUBWOOFER PHASE

Use this feature to switch the phase of your subwoofer if bass sounds are lacking or unclear.

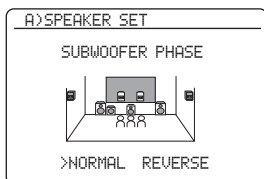

Choice	Functions
NORMAL (normal)	Does not change the phase of your subwoofer.
REVERSE (reverse)	Sets the phase of your subwoofer to reverse.

Speaker level B>SP LEVEL

Use this feature to manually balance the speaker levels between the front left or surround left speakers and each speaker selected in “SPEAKER SET” (see page 76).

Control range: -10.0 dB to +10.0 dB

Control step: 0.5 dB

Initial setting:

FR.L/FR.R/SWFR/PR.L/PR.R: 0 dB

CNTR/SUR.L/SUR.R/SBL/SBR: -1.0 dB

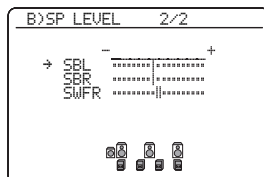
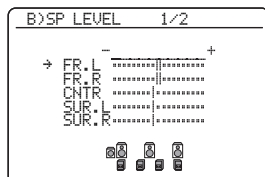

SP LEVEL	Adjusted speaker
FR.L	Front left speaker
FR.R	Front right speaker
CNTR	Center speaker
SUR.L	Surround left speaker
SUR.R	Surround right speaker
SBL	Surround back left speaker
SBR	Surround back right speaker
SWFR	Subwoofer
PR.L	Presence left speaker
PR.R	Presence right speaker



- If your subwoofer can adjust the output volume and the crossover frequency, set the volume to about half way (or slightly less) and set the crossover frequency to the maximum.
- Set “TEST TONE” to “ON” to output the test tone for the “SPEAKER LEVEL” setting (see page 79).

Notes

- The available speaker channels differ depending on the setting of the speakers.
- Instead of “SBL” and “SBR”, “SB” is displayed if “SUR. B L/R SP” is set to either “SMLx1” or “LRGx1” (see page 77).

■ Speaker distance C>SP DISTANCE

Use this feature to manually adjust the distance of each speaker and the delay applied to the respective channel. Ideally, each speaker should be the same distance from the main listening position. However, this is not possible in most home situations. Thus, a certain amount of delay must be applied to the sound from each speaker so that all sounds will arrive at the listening position at the same time.

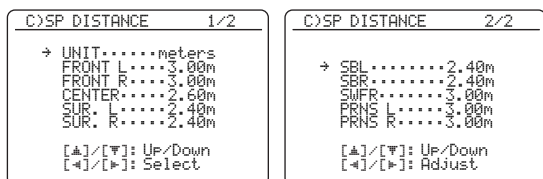

Unit for the speaker distance adjustment UNIT

Initial setting:

[U.S.A. and Canada models]: feet (ft)

[Other models]: meters (m)

Choice	Functions
meters (m)	Adjusts speaker distances in meters.
feet (ft)	Adjusts speaker distances in feet.

Speaker distances

Control range: 0.30 to 24.00 m (1.0 to 80.0 ft)

Control step: 0.10 m (0.5 ft)

Initial setting:

FRONT L/FRONT R/SWFR/PRNS L/

PRNS R: 3.00 m (10.0 ft)

CENTER: 2.60 m (8.5 ft)

SUR. L/SUR. R/SBL/SBR: 2.40 m (8.0 ft)

SP DISTANCE	Adjusted speaker
FRONT L	Front left speaker
FRONT R	Front right speaker
CENTER	Center speaker
SUR. L	Surround left speaker
SUR. R	Surround right speaker
SBL	Surround back left speaker
SBR	Surround back right speaker
SWFR	Subwoofer
PRNS L	Presence left speaker
PRNS R	Presence right speaker

Notes

- The available speaker channels differ depending on the setting of the speakers.
- Instead of “SBL” and “SBR”, “SUR.B” is displayed if “SUR.B L/R SP” is set to either “SMLx1” or “LRGx1” (see page 77).

■ Test tone D>TEST TONE

Turns the test tone output on or off for the “SPEAKER SET”, “SP LEVEL”, and “SP DISTANCE” settings.

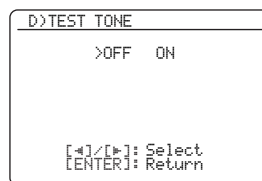

Choice	Functions
OFF	This unit does not output the test tone for the “SPEAKER SET”, “SP LEVEL”, and “SP DISTANCE” settings.
ON	This unit outputs the test tone for the “SPEAKER SET”, “SP LEVEL”, and “SP DISTANCE” settings.



If you use a handheld sound pressure level meter, hold at arm’s length and point upwards so that the meter is in the listening position. With the meter set to the 70 dB scale and to C SLOW, calibrate each speaker to 75 dB.

Note

This function is automatically turned off if you exit from “BASIC MENU”.

2 VOLUME MENU

Use this menu to manually adjust the various volume settings.

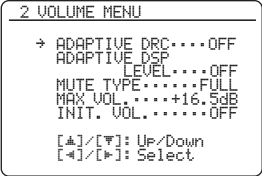

Adaptive dynamic range control

ADAPTIVE DRC

Use this feature to adjust the dynamic range in conjunction with the volume level. This feature is useful when you are listening at lower volumes or at night. When “ADAPTIVE DRC” is set to “AUTO”, this unit controls the dynamic range as follows:

- If the VOLUME setting is low: the dynamic range is narrow
- If the VOLUME setting is high: the dynamic range is wide

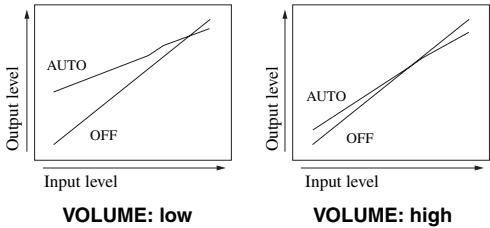

Choice	Functions
AUTO	Adjusts the dynamic range automatically.
OFF	Does not adjust the dynamic range automatically.



- You can also adjust the dynamic range of the bitstream signal sources by using “DYNAMIC RANGE” in “SOUND MENU” (see page 82).
- This function is also useful for listening with your headphones.

Note

The adaptive dynamic range control feature does not function when this unit is in the Pure Direct mode (see page 52).

Adaptive DSP level ADAPTIVE DSP LEVEL

Use this feature to make fine adjustments of the DSP effect level (see page 65) automatically in conjunction with the volume level.

Choice	Functions
AUTO	Adjusts the DSP effect level in conjunction with the volume level.
OFF	Does not adjust the DSP effect level automatically.

Note

Even if you set “ADAPTIVE DSP LEVEL” to “AUTO”, this unit does not change but the fine-tunes the specified value of “DSP LEVEL” (see page 65).

Muting type MUTE TYPE

Use this feature to adjust how much the mute function reduces the output volume (see page 45).

Choice	Functions
FULL	Mutes all the audio output.
-20dB	Reduces the current volume by 20 dB.

Maximum volume MAX VOL.

Use this feature to set the maximum volume level in the main zone. This feature is useful to avoid the unexpected loud sound by mistake. For example, the original volume range is -80.0 dB to +16.5 dB. However, when “MAX VOL.” is set to -5.0 dB, the volume range becomes -80.0 dB to -5.0 dB.

Control range: -30.0 dB to +15.0 dB, **+16.5 dB**
Control step: 5.0 dB

Notes

- When this unit is in the auto setup procedure, the volume level is automatically set to 0 dB regardless of the current “MAX VOL.” setting.
- The “MAX VOL.” setting takes priority over the initial volume setting. For example, if “INI.VOL.” is set to -20.0 dB and “MAX VOL.” is set to -30.0 dB, the volume level is automatically set to -30.0 dB when you turn on the power of this unit next time.
- Use “MAX VOL.” in “ZONE SET” to set the initial volume level in Zone 2.

Initial volume INIT. VOL.

Use this feature to set the volume level of the main zone when the power of this unit is turned on.

Choices: **OFF**, MUTE, -80.0 dB to +16.5 dB
Control step: 0.5 dB

Note

The “MAX VOL.” setting takes priority over the initial volume setting.

3 SOUND MENU

Use this feature to adjust the audio parameters.

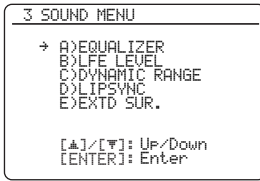

Equalizer A)EQUALIZER

Use this feature to select the parametric equalizer or the graphic equalizer.

Equalizer type select EQ TYPE SELECT

Use this feature to select the type of equalizer.

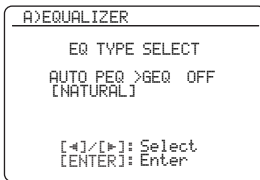

Choice	Functions
AUTO PEQ	Uses the parametric equalizer adjusted in "AUTO SETUP" (see page 33).
GEQ	Adjusts the built-in 7-frequency band graphic equalizer so that the tonal quality of the speakers matches. Press ⓄENTER to display the graphic equalizer screen.
OFF	Deactivates the equalizing feature.



Currently applied parametric equalizer type (see page 33) appears under "AUTO PEQ".

Note

You can select "AUTO PEQ" only when you carry out "AUTO SETUP" in advance (see page 32). In this case, "AUTO PEQ" is automatically selected as the default setting.

Graphic equalizer GEQ

Use this feature to match the tonal quality of the center, surround L/R and surround back L/R, and surround back speakers with that of the front L/R speakers. You can adjust 7 frequency bands (63 Hz, 160 Hz, 400 Hz, 1 kHz, 2.5 kHz, 6.3 kHz, 16 kHz).

Control range: -6.0 dB to +6.0 dB

Control step: 0.5 dB

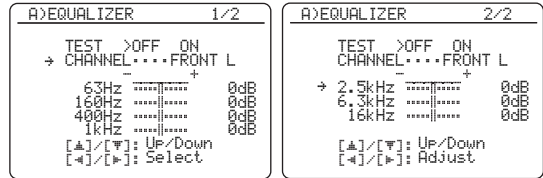

Press **ⓄΔ / ▽** to select a frequency band and **Ⓞ◀ / ▶** to adjust the selected frequency band.

Note

The "GEQ" parameter can be adjusted only when "GEQ" is selected in "EQ TYPE SELECT".

Test tone TEST

Use this feature to make adjustments of "GEQ" while listening to a test tone. To select "TEST", press **ⓄΔ / ▽** repeatedly in the graphic equalizer screen.

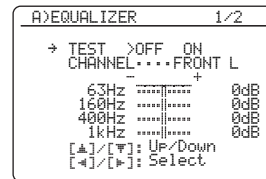

Choice	Functions
OFF	Does not output test tones and output the currently selected source component.
ON	Outputs test tones from the selected speakers.

■ **Low-frequency effect level**

B>LFE LEVEL

Use this feature to adjust the output level of the LFE (low-frequency effect) channel according to the capacity of your subwoofer or headphones. The LFE channel carries low-frequency special effects which are only added to certain scenes. This setting is effective when the input signal contains the LFE signal.

Control range: -20 to 0 dB

Control step: 1 dB

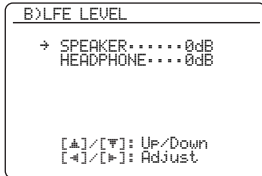

Speakers SPEAKER

Adjusts the speaker LFE level.

Headphones HEADPHONE

Adjusts the headphone LFE level.

Note

Depending on the settings of “LFE/BASS OUT” (see page 76), some signals may not be output at the SUBWOOFER PRE OUT jack.

■ **Dynamic range** C>DYNAMIC RANGE

Use this feature to select the amount of dynamic range compression to be applied to your speakers or headphones. This setting is effective only when this unit is decoding bitstream signals.

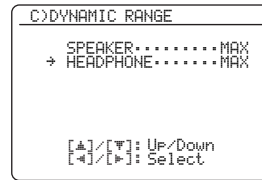

Speakers SPEAKER

Adjusts the dynamic range compression for the speakers.

Headphones HEADPHONE

Adjusts the dynamic range compression for the headphones.

Choice	Functions
MIN/AUTO	<ul style="list-style-type: none"> MIN: Adjusts the dynamic range to narrow when this unit is decoding bitstream signals (except Dolby TrueHD). AUTO: Adjusts the dynamic range according to the instruction of the input source signals when this unit is decoding Dolby TrueHD signals.
STD	Adjusts the dynamic range to medium. When this unit is decoding Dolby TrueHD signals, the dynamic range control is always active regardless of the instruction of the input source signals.
MAX	Preserves the greatest amount of dynamic range.

■ Audio and video synchronization (lip sync) D>LIPSYNC

Use this feature to adjust the audio and video synchronization.

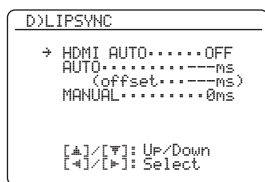

HDMI automatic lip sync mode HDMI AUTO

If the connected video monitor is connected to the HDMI OUT jack of this unit and compatible with the automatic audio and video synchronization function (automatic lip sync), this unit adjusts the audio and video synchronization automatically. Use this feature to activate or deactivate the automatic lip sync.

Choices: ON, **OFF**

If the connected video monitor is compatible with the automatic lip sync:

Select “ON”. Use “AUTO” to make fine adjustments of the audio and video synchronization.

If the video monitor is not compatible with the automatic lip sync or you do not want to use the automatic lip sync:

Select “OFF”. Use “MANUAL” to adjust the audio and video synchronization.

Auto delay AUTO

Use this feature to make fine adjustments of the audio and video synchronization when you set “HDMI AUTO” to “ON”.

Control range: **0** to 240 ms

Control step: 1 ms



“offset” indicates the difference between the value of the audio delay that this unit sets automatically and the value of the audio delay that you set in “AUTO”. This unit stores the value of “offset” and applies the value to other automatic lip sync compatible video monitors.

Manual delay MANUAL

Use this feature to adjust the delay of the sound output manually to synchronize audio with video images when you set “HDMI AUTO” to “OFF”.

Control range: **0** to 240 ms

Control step: 1 ms

■ Extended surround E>EXTD SUR.

Use this feature to enjoy 6.1/7.1-channel playback for multi-channel sources using the Dolby Pro Logic IIX, Dolby Digital EX, or DTS-ES decoders by using the connected surround back speakers.



Choice	Functions
AUTO	Activates the optimum decoder to play back signals in 6.1/7.1 channels when this unit recognizes a signal flag being input.
PLIIXMovie	Plays back Dolby Digital or DTS signals in 7.1 channels using the Pro Logic IIX movie decoder.
PLIIXMusic	Plays back Dolby Digital or DTS signals in 6.1/7.1 channels using the Pro Logic IIX music decoder.
EX/ES	Plays back Dolby Digital or DTS signals in 6.1/7.1 channels using the Dolby Digital EX or DTS-ES decoder.
OFF	Does not use any decoders to create 6.1/7.1 channels.

4 INPUT MENU

Use this menu to adjust the parameters of each input source.

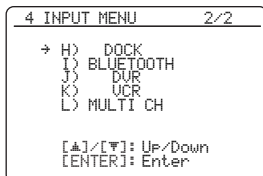
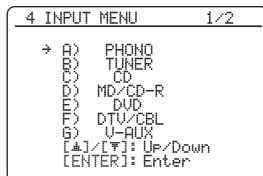

Input source	Parameter
B)TUNER	INPUT RENAME VOL. TRIM
L)MULTI CH	INPUT RENAME VOL. TRIM BGV INPUT CH FRONT
A)PHONO	I/O ASSIGNMENT
C)CD	INPUT RENAME
D)MD/CD-R	VOL. TRIM
E)DVD	DECODER MODE
F)DTV/CBL	
G)V-AUX	
J)DVR	
K)VCR	
H)DOCK	INPUT RENAME VOL. TRIM STANDBY CHARGE
I)BLUETOOTH	INPUT RENAME VOL. TRIM START PAIRING

Note

Some parameters described above may not be available for all input sources and some parameters are only available for specific input sources.

Input/output assignment

I/O ASSIGNMENT

Use this feature to assign the input/output jacks according to the component to be used if the initial settings of this unit do not correspond to your needs. Change the parameter to reassign the respective jacks and effectively connect more components.

Once the input/output jacks are reassigned, you can select the corresponding component by using the **INPUT** selector on the front panel (or the input selector buttons (5) on the remote control).

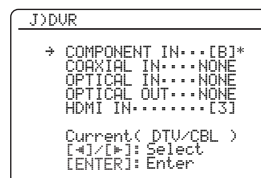

- “NONE” appears in the OSD when any input source is not assigned to the input/output jack.
- Set “OPTICAL OUT” to “(1)” for the digital recording component that you connect to the DIGITAL OUTPUT jack.
- You cannot select a specific item more than once for the same type of jack.
- An asterisk (*) appears to the right of the input/output jack names that have been changed from their previous settings.
- The currently assigned input source for the selected input/output jack appears in the OSD (“Current(DTV/CBL)” in the display example above).

Input rename INPUT RENAME

Use this feature to change the name of the input source that appears in the OSD and in the front panel display.

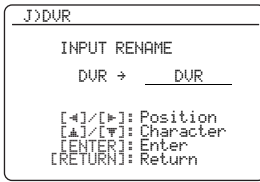

1 Press **Ⓞ**←/→ to place the “_” (underscore) under the space or the character you want to edit.

2 Press **Ⓞ**▲/▼ to select the character you want to use and then press **Ⓞ**←/→ to move to the next space.

Notes

- You can use up to 9 characters for each input.
- Press **Ⓞ**▼ to change the character in the following order, or press **Ⓞ**▲ to go in the reverse order:
A to Z, 0 to 9, a to z, symbols (#, *, -, +, etc.), space.

3 Repeat steps 1 through 2 to rename each input source.

4 Press **Ⓞ**ENTER to complete.

Volume trim VOL. TRIM

Use this feature to adjust the level of the signal input at each jack. This feature is useful if you want to balance the level of each input source to avoid sudden changes in volume when switching between input sources.

Control range: -6.0 dB to +6.0 dB

Control step: 0.5 dB

Initial setting: 0.0 dB

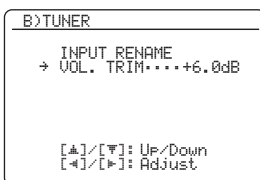

This parameter also affects the signals output at the audio ZONE OUT jacks.

Decoder mode DECODER MODE

Use this feature to switch the decoder activation mode.

When you select “DTS” and digital audio signals are input, this unit always activates the DTS decoder and only plays back the DTS digital audio signals.

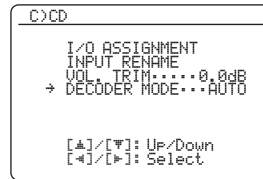

Choice	Functions
AUTO	Automatically detects digital audio signal input types and selects the appropriate decoder.
DTS	Activates the DTS decoder and plays back only DTS digital audio signals when digital audio signals are input.

Note

“DECODER MODE” is only available when the digital audio input jacks (HDMI, OPTICAL, and/or COAXIAL) are assigned to the selected input source.

Charge on standby STANDBY CHARGE

Use this feature to select whether this unit charges the battery of the stationed iPod or not when this unit is in the standby mode.

Choice	Functions
AUTO	Charges the battery of the stationed iPod when this unit is turned on and in the standby mode.
OFF	Charges the battery of the stationed iPod only when this unit is turned on.

Start pairing START PAIRING

Use this feature to start pairing the connected Yamaha Bluetooth adapter (such as YBA-10, sold separately) with your Bluetooth component. For details about the pairing, refer to “Pairing the Bluetooth™ adapter and your Bluetooth™ component” on page 62.

To ensure security, a time limit of 8 minutes is set for the pairing operation. You are recommended to read and fully understand all the instructions before starting.

1 Press **Ⓜ**ENTER to start pairing.

The connected Bluetooth adapter starts searching Bluetooth components. “Searching...” appears in the video monitor.

2 Check that the Bluetooth component detects the Bluetooth adapter.

If the Bluetooth component the Bluetooth adapter, “YBA-10 YAMAHA” (example) appears in the Bluetooth device list.

3 Select the Bluetooth adapter in the Bluetooth device list and then enter the pass key “0000” on the Bluetooth component.

Once this unit completes the pairing successfully, “Pairing completed” appears.



To cancel the pairing, press **Ⓜ**RETURN to exit from “START PAIRING”.

4 Press **Ⓜ**RETURN to exit from “START PAIRING”.

Notes

- If the connected Bluetooth adapter cannot find any Bluetooth components, “Not found” appears.
- If a Bluetooth adapter is not connected to this unit, “No Bluetooth Adapter” appears.

Multi-channel input BGV BGV

Use this feature to select the video source played in the background of the sources input at the MULTI CH INPUT jacks.

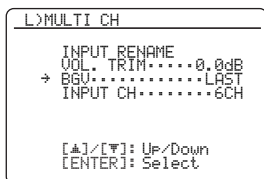

Choice	Functions
LAST	Automatically selects the last selected video source as the background video source.
DVD, DTV/ CBL, DVR, VCR, V-AUX	Selects the corresponding input source as the background video source.
OFF	Does not play the video source in the background.

Input channels INPUT CH

Use this setting to select the number of channels input from an external decoder (see page 25).

Choices: **6CH**, **8CH**

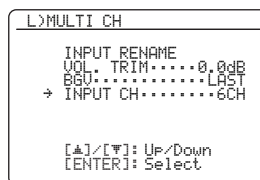

If the connected component outputs discrete 6-channel audio signals.

Select “6CH”.

If the connected component outputs discrete 8-channel audio signals.

Select “8CH”. Also set “FRONT” (see below) to the analog audio jacks at which the front left and right channel signals output from the connected component are input.

Front left and right channels input jack FRONT

If you selected “8CH” in “INPUT CH”, you can select the analog audio jacks at which the front left and right channel signals output from the connected external decoder is input.

Choices: CD, MD/CD-R, **DVD**, DTV/CBL, DVR, VCR, V-AUX

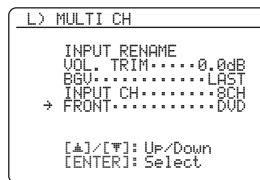

Note

“FRONT” parameter appears only when you set “INPUT CH” to “8CH”.

5 OPTION MENU

Use this menu to adjust the optional system parameters.

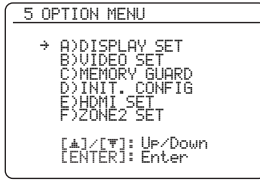

■ Display settings A) DISPLAY SET

Note

Use "VIDEO" of "INIT" in "ADVANCED SETUP" to set "OSD SHIFT" to the factory presets (see page 109).

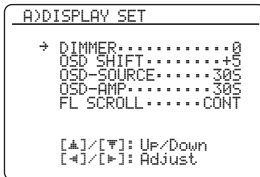

Dimmer DIMMER

Use this feature to adjust the brightness of the front panel display.

Control range: -4 to 0

Control step: 1

- Press **9**◀ to make the front panel display dimmer.
- Press **9**▶ to make the front panel display brighter.

OSD shift OSD SHIFT

Use this feature to adjust the vertical position of the OSD.

Control range: -5 (downward) to +5 (upward)

Control step: 1

Initial setting: 0

- Press **9**◀ to lower the position of the OSD.
- Press **9**▶ to raise the position of the OSD.

Source feature OSD display time OSD-SOURCE

Use this feature to set the amount of time to display the iPod menu in the OSD after you perform a certain operation.

Choice	Functions
ON	Displays the OSD unceasingly during an operation.
10S	Turns off the OSD 10 seconds after you perform a certain operation.
30S	Turns off the OSD 30 seconds after you perform a certain operation.

Amplifier function OSD display time OSD-AMP

Use this feature to set the amount of time to display the status information screen after you perform a certain operation.

Choice	Functions
ON	Displays the OSD unceasingly during an operation.
10S	Turns off the OSD 10 seconds after you perform a certain operation.
30S	Turns off the OSD 30 seconds after you perform a certain operation.

Front panel display scroll FL SCROLL

Use this feature to set the mode to display the iPod menu (such as song title or channel name) in the front panel display.

Choice	Functions
CONT	Continuous mode. Select this to display the operation status in the front panel display in a continuous manner.
ONCE	Scroll-once mode. Select this to display the operation status in the front panel display by the first 14 alphanumeric characters after scrolling all characters once.

■ **Video settings** B)VIDEO SET

Note

Use “VIDEO” of “INIT” in “ADVANCED SETUP” to set the parameters in “VIDEO SET” to the factory presets (see page 109).

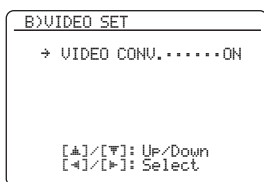

Video conversion VIDEO CONV.

Use this feature to set whether to convert the video signals input at the VIDEO, S VIDEO, and COMPONENT VIDEO jacks.

Choice	Functions
ON	Converts composite, S-video, and component video signals interchangeably and up-converts composite, S-video, and component video signals to HDMI video signals.
OFF	Does not convert any signals.

Notes

- This unit does not convert 480 line video signals and 576 line video signals interchangeably.
- The analog component video signals with 480i (NTSC)/576i (PAL) of resolution are converted into the S-video or composite video signals and output at the S VIDEO MONITOR OUT and VIDEO MONITOR OUT jacks.
- The converted video signals are only output at the MONITOR OUT jacks. When recording a video source, you must make the same type of video connections between each component.
- When composite video or S-video signals from a VCR are converted into component video signals, the picture quality may suffer depending on your VCR.
- Unconventional signals input at the composite video or S-video jacks cannot be converted or may be output abnormally. In such cases, set “VIDEO CONV.” to “OFF”.

■ **Memory guard** C)MEMORY GUARD

Use this feature to prevent accidental changes to sound field program parameter and other system settings.



Choice	Functions
OFF	Turns off the “MEMORY GUARD” feature.
ON	Protects: <ul style="list-style-type: none"> – sound field program parameters – “AUTO SETUP” items – all speaker levels – “MANUAL SETUP” items

Notes

- You can change the following parameters even if “MEMORY GUARD” is set to “ON”:
 - “EXTD SUR.” in “SOUND MENU” (see page 83)
 - “DECODER MODE” in “INPUT MENU” (see page 85)
 - “MEMORY GUARD”
- When “MEMORY GUARD” is set to “ON”, “” appears at the top right of the “SET MENU” screen.
- You can change the settings of “SUR.” in the sound field program parameter screen (see page 69) even if “MEMORY GUARD” is set to “ON”.

■ Initial configuration D>INIT. CONFIG

Use this feature to select the settings of the audio input jack select, active decoders and extended surround when you turn on this unit.

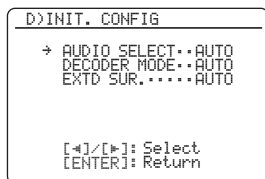

Audio select AUDIO SELECT

Use this feature to designate the default audio input jack select setting (see page 44) for the input sources connected to the DIGITAL INPUT jacks when you turn on the power of this unit.

Choice	Functions
AUTO	Automatically detects the type of input signals and selects the appropriate audio input jack select setting.
LAST	Automatically selects the last input jack select setting used for the connected input source.

Decoder mode DECODER MODE

Use this feature to designate the default decoder mode (see page 85) for the input sources connected to the DIGITAL INPUT jacks when you turn on the power of this unit.

Choice	Functions
AUTO	Automatically detects the type of input signals and select the appropriate decoder mode setting.
LAST	Automatically selects the last decoder mode setting used for the connected input source.

Extended surround EXT. SUR.

Use this feature to designate the extended decoder mode (see page 83) for the input sources connected to the DIGITAL INPUT jacks when you turn on the power of this unit.

Choice	Functions
AUTO	Automatically detects the digital audio input signals and activates the appropriate decoder.
LAST	Automatically selects the last decoder mode set for “EXTD SUR.” in “SOUND MENU”.

■ HDMI set E>HDMI SET

Use this feature to select the component to play back HDMI audio signals.

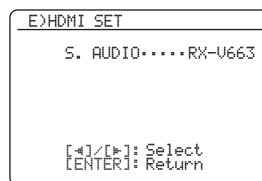

Support audio S.AUDIO

Use this feature to select whether to play back HDMI audio signals on this unit or on another HDMI component connected to the HDMI OUT jack on the rear panel of this unit.

Choice	Functions
RX-V663	Plays back HDMI audio signals on this unit. The HDMI audio signals input at the HDMI input jacks of this unit are not output to the HDMI component connected to the HDMI OUT jack on the rear panel of this unit.
OTHER	Plays back HDMI audio signals on another HDMI component connected to the HDMI OUT jack.

Notes

- This unit transmits audio and video signals input at the HDMI input jacks to the HDMI out jack only when this unit is turned on even if “S.AUDIO” is set to “OTHER”.
- Available audio/video signals depend on the specification of the connected video monitor. Refer to the instruction manual of each connected component.

■ Zone 2 settings F)ZONE2 SET

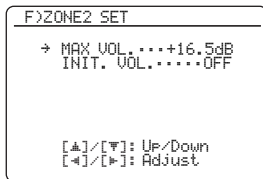

Zone 2 Maximum volume MAX VOL.

Use this feature to set the maximum volume level in the Zone 2.

Control range: -30.0 dB to +15.0 dB, **+16.5 dB**

Control step: 5.0 dB

Notes

- The “MAX VOL.” setting takes priority over the “INI.VOL.” setting. For example, when “INI.VOL.” is set to -20.0 dB and then “MAX VOL.” is set to -30.0 dB, the volume level is automatically set to -30.0 dB when you turn on the power of this unit next time.
- The “MAX VOL.” setting does not affect the output level at the “ZONE 2 OUT” jacks.

Zone 2 Initial volume INI.VOL.

Use this feature to set the volume level of Zone 2 when the power of this unit is turned on.

Choices: **OFF**, MUTE, -80.0 dB to +16.5 dB

Control step: 0.5 dB

Notes

- The “MAX VOL.” setting takes priority over the “INI.VOL.” setting.
- When you select “FRONT B”, “PRNS”, “Zone B”, or “NONE” in “EXTRA SP ASSIGN” (see page 76), “Zone 2 SP Not Assigned” appears in the OSD and the “ZONE2 SET” parameter is not available.
- The “INI.VOL.” setting does not affect the output level at the “ZONE 2 OUT” jacks.

Remote control features

In addition to controlling this unit, the remote control can also operate other audiovisual components made by Yamaha and other manufacturers. To control your TV or other components, you must set up the appropriate remote control code for each input source (see page 93).

Controlling this unit, a TV, or other components

Controlling this unit

Set the operation mode selector to **AMP** to control this unit.

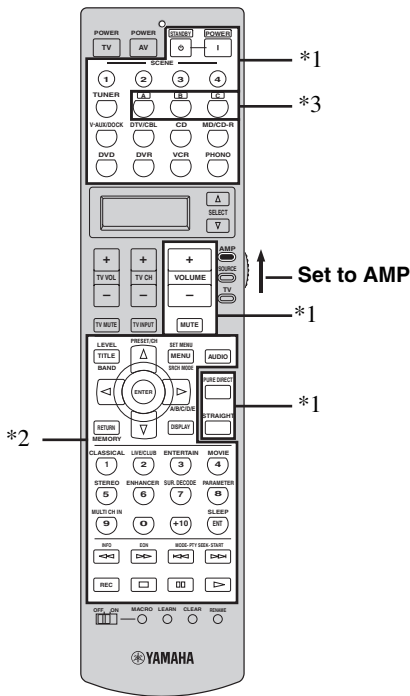

Controlling a TV

Set the operation mode selector to **TV** to control your TV. To control your TV, you must set the appropriate remote control code for **DTV/CBL** or **PHONO** (see page 93). When you set the remote control codes for both **DTV/CBL** and **PHONO**, priority is given to the one set for **DTV/CBL**.

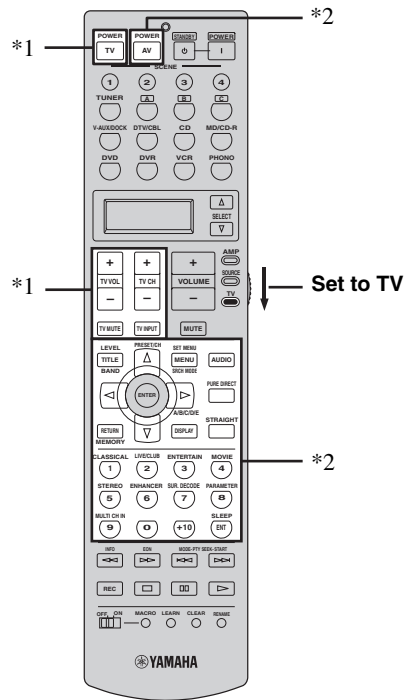

Notes

- *1 These buttons always control this unit regardless of the operation mode selector position.
- *2 These buttons control this unit only when the component operation mode selector is set to **AMP**.
- *3 **A, B, or C**, is the optional component control area button. You can control the desired component without changing the input source of this unit.

Notes

- *1 These buttons always control your TV regardless of the operation mode selector position.

Remote control	Digital TV/Cable TV
TV POWER	Turns on or off the power.
TV VOL +/-	Increases or decreases the volume level.
TV CH +/-	Changes the channel number.
TV MUTE	Mutes the audio output.
TV INPUT	Changes the input source.

- *2 These buttons control your TV only when the operation mode selector is set to **TV**. For details, see the "TV" column on page 92.

■ Controlling other components

Set the operation mode selector to **⑬SOURCE** to control other components selected with the input selector buttons (⑤). You must set the appropriate remote control code for each input source in advance (see page 93). The following table shows the function of each control button used to control other components assigned to each input selector button (⑤). Be advised that some buttons may not correctly operate the selected component.



The remote control has 12 modes (control areas) to control components so that the remote control can operate up to 12 different components.

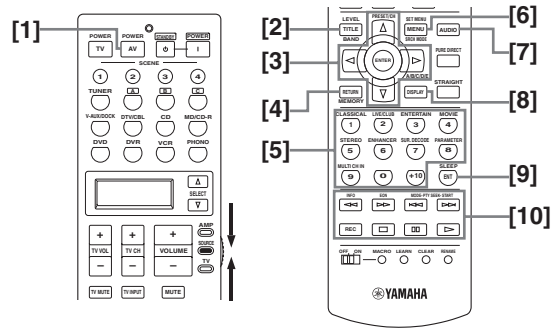

	DVD player/ DVD recorder	VCR	Cable TV/ Satellite tuner	TV	LD player	CD player	MD recorder/ CD recorder	Tape deck	Tuner
[1] AV POWER	Power *1	Power *1	Power *1	VCR power *2	Power *1	Power *1	Power *1	Power *1	Power *1
[2] TITLE	Title	Title	Title	Title					Band
[3] ENTER	Menu enter		Menu select	Menu select					
PRESET/CH Δ	Menu up		Menu up	Menu up					Preset up (1 to 8)
PRESET/CH ∇	Menu down		Menu down	Menu down					Preset down (1 to 8)
A/B/C/D/E <	Menu left		Menu left	Menu left					Preset down (A to E)
A/B/C/D/E >	Menu right		Menu right	Menu right				Direction A/B	Preset up (A to E)
[4] RETURN	Return	Return	Return	Return					Memory
[5] 1-9, 0, +10	Numeric buttons	Numeric buttons	Numeric buttons	Numeric buttons	Numeric buttons	Numeric buttons	Numeric buttons		Preset stations (1 to 8) / Numeric buttons
[6] MENU	Menu		Menu	Menu					Sound mode
[7] AUDIO	Audio				Audio				
[8] DISPLAY	Display		Display	Display	Display	Display	Display		
[9] ENT		Enter	Enter/recall	Enter					Enter
[10] <<<	Search backward	Search backward	DVR search backward *2	DVR search backward *2	Search backward	Search backward	Search backward	Search backward	Information
>>>	Search forward	Search forward	DVR search forward *2	DVR search forward *2	Search forward	Search forward	Search forward	Search forward	EON
⏮	Skip backward		DVR skip backward *2	DVR skip backward *2	Chapter/Skip backward	Skip backward	Skip backward	Direction back	Program type seek mode
⏭	Skip forward		DVR skip forward *2	DVR skip forward *2	Chapter/Skip forward	Skip forward	Skip forward	Direction forward	Program type seek mode
REC	Disc skip (player) Rec (recorder)	Rec	DVR rec *2	DVR rec *2		Disc skip	Rec	Rec	
⏹	Stop	Stop	DVR stop *2	DVR stop *2	Stop	Stop	Stop	Stop	
⏸	Pause	Pause	DVR pause *2	DVR pause *2	Pause	Pause	Pause	Pause	
▶	Play	Play	DVR play *2	DVR play *2	Play	Play	Play	Play	

Notes

*1 This button is operational only when the original remote control supplied with the component has a POWER button.

*2 These buttons operate your VCR or DVR when you set the appropriate remote control code for DVR (see page 93).

■ Selecting a component to be controlled

You can select a component to be controlled independently of the input source selected with the input selector buttons.

Press **Ⓞ** **SELECT** Δ / ∇ repeatedly to select the desired component.

The name of the component to be controlled appears in the display window **(Ⓞ)** on the remote control.



■ Controlling optional components (Option mode)

“OPTN” is an optional component control area that can be programmed with remote control functions independently from any input source. This area is useful for programming commands that are to be used only as a part of a macro function or for components that do not have a valid remote control code.

To select the option mode, press **Ⓞ** **SELECT** Δ / ∇ repeatedly until “OPTN” appears in the display window **(Ⓞ)** on the remote control.



Note

You cannot set a remote control code for the optional area. See page 95 to program buttons operated within this component control area.

Setting remote control codes

You can control other components by setting the appropriate remote control codes. Codes can be set up for each control area. For a complete list of available remote control codes, refer to “List of remote control codes” at the end of this manual.

The following table shows the default component (Library: component category) and the remote control code for each control area.

Remote control code default settings

Control area	Component category	Manufacturer	Default code
TUNER	TUNER	Yamaha	2602
A	TAPE	Yamaha	2700
B	LD	Yamaha	2200
C	TUNER	Yamaha	2607
V-AUX/ DOCK	TUNER	Yamaha	2606
DTV/CBL	TV	–	–
CD	CD	Yamaha	2300
MD/CD-R	CD-R	Yamaha	2400
DVD	DVD	Yamaha	2100
DVR	DVR	Yamaha	2807
VCR	VCR	–	–
PHONO	TV	–	–

Note

You may not be able to operate your Yamaha component even if a Yamaha remote control code is preset as listed above. In this case, try setting another Yamaha remote control code.

- 1 Set the operation mode selector to **Ⓞ** **SOURCE** and then press an input selector button **(Ⓞ)** to select the control area you want to set up.

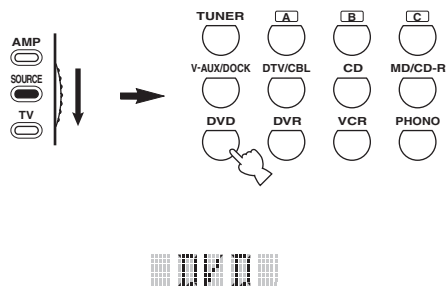

2 Press and hold **LEARN** for about 3 seconds using a ballpoint pen or similar object.

The library name (e.g. L;DVD) and the name of the selected control area (e.g. DVD) appear alternately in the display window (⑥) on the remote control.

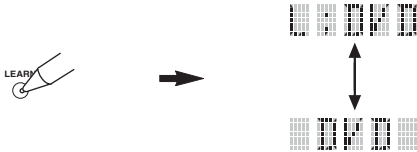

- You can set a remote control code of a different type of component to an control area. Press **ENTER** repeatedly to change the library (component category).
Library choices: L;DVD, L;DVR, L;LD, L;CD, L;CDR, L;MD, L;TAP (tape), L;TUN (tuner), L;AMP, L;TV, L;CAB (cable), L;SAT (satellite), L;VCR
- If you want to setup for another control area, press the input selector button, or press **SELECT** Δ / ∇ repeatedly to select the control area.

Notes

- Be sure to press and hold **LEARN** for at least 3 seconds, otherwise the learning process will start.
- If you do not complete each of the following steps within 30 seconds, the setting mode will be automatically canceled. In this case, start over from step 2.

3 Press **ENTER**.

The four-digit code set for the selected component appears in the display window (⑥).

Note

“0000” appears in the display window (⑥) if no code has been set.

4 Press the numeric buttons (①) to enter the four-digit remote control code for the component you want to use.

For a complete list of available remote control codes, refer to “List of remote control codes” at the end of this manual.

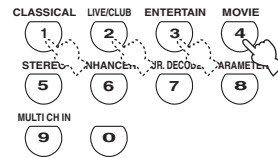

5 Press **ENTER** to set the number.

“OK” appears in the display window (⑥) on the remote control if setting was successful.
“NG” appears in the display window (⑥) on the remote control if the setting was unsuccessful. In this case, start over from step 3.



If you continuously want to set up another code for another component, press the input selector button (⑤), or **SELECT** Δ / ∇ repeatedly to select the component, then repeat steps 2 through 5.

6 Press **LEARN** again to exit from the setup mode.



7 Press **AV POWER** or **AV** to confirm whether you can control your component using the remote control.

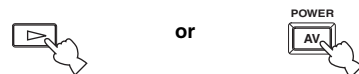

If operation is not possible and the manufacturer of your component has more than one code, try each of them until you find the correct one.

Notes

- “ERROR” appears in the display window (⑥) on the remote control if you press a button not indicated in the respective step, or when you press more than one button simultaneously.
- The supplied remote control does not contain all possible codes for commercially available audio and video components (including Yamaha components). If operation is not possible with any of the remote control codes, program the new remote control function using the learn feature (see “Programming codes from other remote controls” on page 95) or use the remote control supplied with the component.
- Functions programmed using the learn feature take priority over remote control code functions.

Programming codes from other remote controls

You can program remote control codes from other remote controls. Use the learn feature if you want to program functions not included in the basic operations covered by the remote control codes, or an appropriate remote control code is not available. You can program the function of other remote control to the buttons in the highlighted areas in the following illustration. The buttons can be programmed independently for each control area.

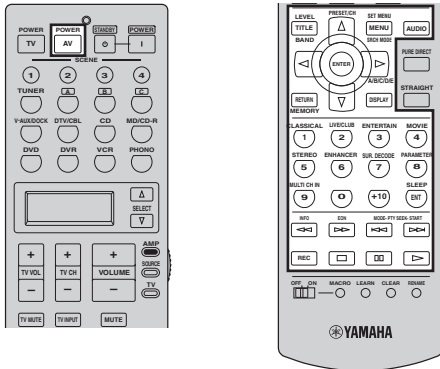

Note

The remote control transmits infrared rays. If the other remote control also uses infrared rays, this remote control can learn most of its functions. However, you may not be able to program some special signals or extremely long transmissions. Refer to the operating instructions for the other remote control.

- 1 Set the operation mode selector to **⑩SOURCE** and then press an input selector button (**⑤**) to select a control area.

Note

Make sure that the operation mode selector is set to **⑩SOURCE**. When you set the operation mode selector to **⑩AMP** and program a remote control codes from other remote controls, the programmed key cannot operate the amplifier function of this unit.

- 2 Place this remote control about 5 to 10 cm (2 to 4 in) apart from the other remote control on a flat surface so that their infrared transmitters are aimed at each other.

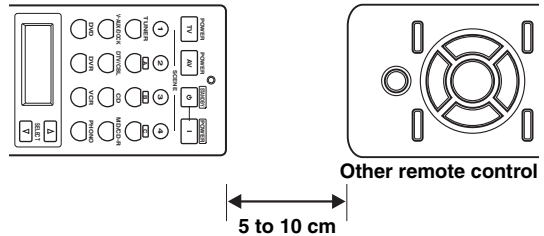

- 3 Press **⑬LEARN** using a ballpoint pen or similar object.

“LEARN” and the name of the selected control area (e.g. “DVD”) appear alternately in the display window (**⑥**) on the remote control.

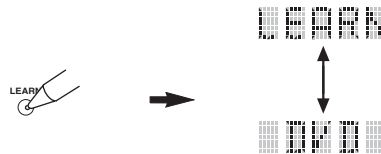

Notes

- Do not press and hold **⑬LEARN**. If you hold it down for more than 3 seconds, the remote enters the remote control code setting mode.
- If you do not complete each of the following steps within 30 seconds, the learning mode will be automatically canceled. In this case, start over from step 3.

- 4 Press the button for which you want to program the new function.

“LEARN” appears in the display window (**⑥**) on the remote control.



5 Press and hold the button you want to program on the other remote control until “OK” appears in the display window (6) on the remote control.

“NG” appears in the display window (6) on the remote control if learning was unsuccessful. In this case, start over from step 4.

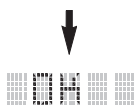
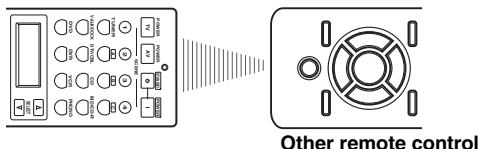

- If you want to program another function, repeat steps 4 and 5.
- If you continuously want to program another function for another component, press 6 SELECT Δ / ▽ to select the component, and then repeat steps 4 and 5.

6 Press 13 LEARN again to exit the learning mode.



Notes

- “ERROR” appears in the display window (6) on the remote control if you press a button not indicated in the respective step, or when you press more than one button simultaneously.
- This remote control can learn approximately 200 functions. However, depending on the signals learned, “FULL” may appear in the display before you program 200 functions. In this case, clear unnecessary programmed functions to make room for further learning.
- Learning may not be possible in the following cases:
 - when the batteries in the remote control for this unit or other components are weak.
 - when the distance between the two remote controls is too great or too small.
 - when the remote control infrared windows are not facing each other at the appropriate angle.
 - when the remote control is exposed to direct sunlight.
 - when the function to be programmed is continuous or uncommon.

Changing source names in the display window

You can change the name of the input source that appears in the display window (6) on the remote control if you want to use a different name than the factory preset. This feature is useful when you have set a control area to control a different component.

1 Set the operation mode selector to 16 AMP or 16 SOURCE and then press an input selector button (5) to select the control area you want to rename.

The name of the selected control area appears in the display window (6).

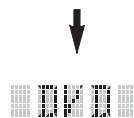
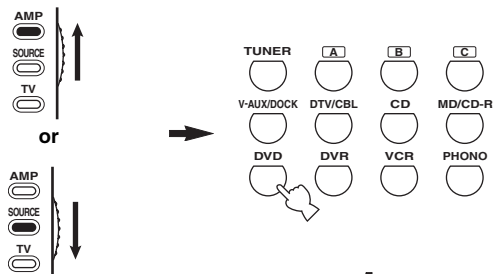

2 Press 13 RENAME using a ballpoint pen or similar object.



Note

If you do not complete each of the following steps within 30 seconds, the renaming mode will be automatically canceled. In this case, start over from step 2.

3 Press **Ⓢ** / **Ⓡ** / **Ⓣ** to select and enter a character.

Pressing **Ⓢ** / **Ⓡ** / **Ⓣ** changes the character as follows:

A to Z, 1 to 9, 0, + (plus), - (hyphen), ; (semicolon), / (slash), and space.

Pressing **Ⓢ** / **Ⓡ** / **Ⓣ** changes the characters in reverse order.

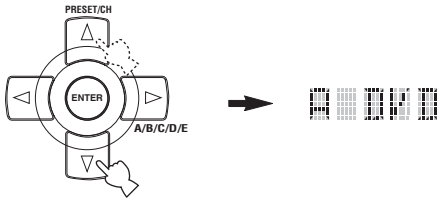

4 Press **Ⓢ** / **Ⓡ** to move the cursor to the next position.

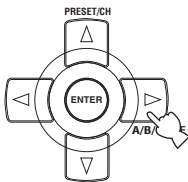

Press **Ⓢ** / **Ⓡ** to move the cursor to the previous position.

5 Press **Ⓢ** / **ENTER** to set the new name.

“OK” appears in the display window (Ⓢ) on the remote control if renaming was successful.

“NG” appears in the display window (Ⓢ) on the remote control if renaming was unsuccessful. In this case, start over from step 3.



If you continuously want to rename another control area, press the input selector button (Ⓢ), or press **Ⓢ** / **SELECT** / **Ⓡ** / **Ⓣ** repeatedly to select the component, then repeat steps 3 through 5.

6 Press **Ⓢ** / **RENAME** again to exit the renaming mode.



Note

“ERROR” appears in the display window (Ⓢ) on the remote control if you press a button not indicated in the respective step, or when you press more than one button simultaneously.

Macro programming features

The macro programming feature makes it possible to perform a series of operations with the press of a single button. For example, when you want to play a CD, normally you would turn on the components, select the CD input, and press the play button to start playback. The macro programming feature lets you perform all of these operations simply by pressing the CD macro button. The buttons listed as macro buttons below are factory set with macro programs. You can also program your own macros (see page 99).

MACRO operations

Macro buttons

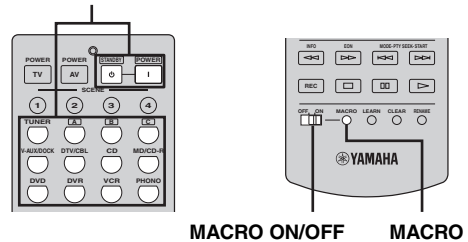

1 Set the **Ⓢ** / **MACRO ON/OFF** selector to ON.

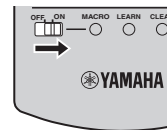

2 Press the desired macro button.

3 Set the **Ⓢ** / **MACRO ON/OFF** selector to OFF when you finish to using the macro programming operation.

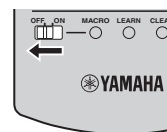

Notes

- While the remote control is running a macro program, it does not accept any other operation until it has completed running the program (the transmission indicator stops flashing).
- Continue to aim the remote control at the component the macro is operating until the macro operation is complete.

■ Default macro functions

Pressing macro button	To automatically transmit these signals in order		
	First	Second	Third
		—	—
	(*1)	(*2)	—
	(*1)	(*3)	—
			—
			—
			—
			—
			—
			(CD area) (*4)
			(MD/CD-R area) (*4)
			(DVD area) (*4)
			(DVR area) (*4)
		(VCR area) (*4)	
		—	

- *1 You can turn on some components (including Yamaha components) connected to this unit by connecting them to the AC OUTLETS on the rear panel of this unit. Power control may not be synchronized with this unit depending on the component. For details, refer to the operating instructions for the connected component.
- *2 When the remote control code for your TV is set up for either **ⓄDTV/CBL** or **ⓄPHONO** (see page 93), you can turn on the power of your TV without selecting an input source. The remote control code set up for **ⓄDTV/CBL** takes priority over the one for **ⓄPHONO**.
- *3 When **ⓄTUNER** is selected as the input source, this unit plays the last station received before the unit was set in the standby mode.
- *4 Playback can be started for any Yamaha remote control-compatible CD player, CD recorder, DVD player, or DVD recorder. When using macros to operate other components, you will need to program the play button on the control area of that component (see page 95) or set a remote control code (see page 93).

■ Programming macro operations

You can program your own macro and use the macro programming feature to transmit several remote control commands in sequence at the press of a button. Be sure to set up remote control codes or perform learning operations before programming the macro.

Notes

- The default macro is not cleared when a new macro is programmed for a button. The default macro can be used again when the programmed macro is cleared.
- It is not possible to add a new signal (macro step) to the default macro. Programming a macro changes all macro contents.
- We do not recommend programming continuous operations such as volume control in a macro.

1 Set the operation mode selector to **AMP** or **SOURCE** and then press **MACRO** using a ballpoint pen or similar object.

“MCR ?” appears in the display window (⑥) on the remote control.

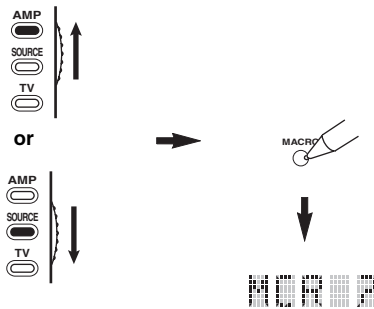

Note

If you do not complete each of the following steps within 30 seconds, the macro programming mode will be automatically canceled. In this case, start over from step 1.

2 Press the macro button you want to use to operate the macro.

The macro button name (e.g. “M;DVD”) and the selected component name (e.g. “DVD”) appear alternately in the display window (⑥) on the remote control.

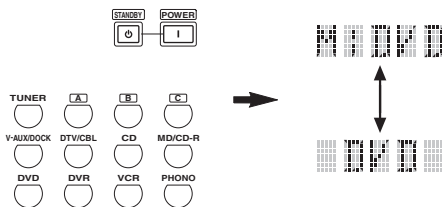

Note

“AGAIN” appears in the display window (⑥) if you press a button other than a macro button.

3 Press the buttons for the functions you want to include in the macro operation in sequence.

You can set up to 10 steps (10 functions). After you have set 10 steps, “FULL” appears and the remote control automatically exits the macro mode. The following example is for programming the following procedure:

Step 1 (“MCR 1”): Press POWER.

Step 2 (“MCR 2”): Press DVD.

Step 3 (“MCR 3”): Press AUDIO.

MCR 1: POWER

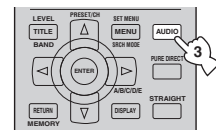
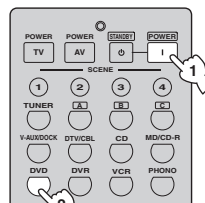

MCR 3: AUDIO

MCR 2: DVD

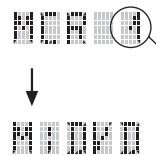

Indicates the number of macro steps entered

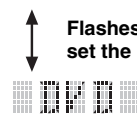

Flashes alternately so you can set the next step

Note

To change the selected control area, press **SELECT** Δ / ∇ . Pressing the input selector buttons will program a macro step, whereas **SELECT** Δ / ∇ only changes the selected control area.

4 Press **MACRO** again using a ballpoint pen or similar object when the operation sequence you want to program is complete.

Note

“ERROR” appears in the display window (⑥) if you press more than one button simultaneously.

Clearing configurations

You can clear all changes made in each function set, such as learned functions, macros, renamed control area names and setup remote control ID.

■ Clearing function sets

- 1 Set the operation mode selector to **AMP** or **SOURCE** and then press **CLEAR** by using a ballpoint pen or similar object.

“CLEAR” appears in the display window (⑥).

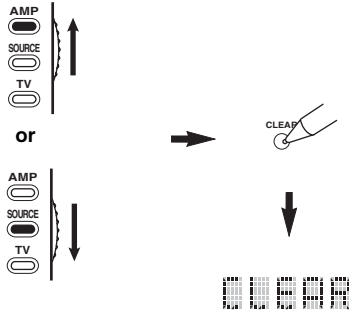

Note

If you do not complete each of the following steps within 30 seconds, the clearing mode will be automatically canceled. In this case, start over from step 1.

- 2 Press **⊙** / **△** / **▽** to select the clear mode.

L;CD (etc.) (L; Name of a control area)	Clears all learned functions in the respective control area. The name of a component is shown after a semicolon (;). Press an input selector button to select the control area.
L;AMP	Clears all learned functions for controlling the amplifier functions of this unit.
L;ALL	Clears all learned functions.
M;ALL	Clears all programmed macros.
RNAME	Clears all renamed source names.
FCTRY	Clears all remote functions and returns the remote to the factory settings.

- 3 Press and hold **⊙** **CLEAR** again for about 3 seconds.

“WAIT” appears in the display window (⑥). If clearing was successful, “C:OK” appears in the display window (⑥) on the remote control.

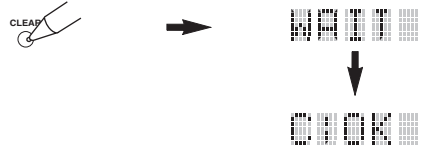

Once you have cleared a learned function for a button, the button reverts to the factory setting (or to the manufacturer setting, if you have set remote control codes).

Notes

- “L;ALL” and “FCTRY” may take about 30 seconds to complete.
- “C;NG” appears in the display window (⑥) if clearing was unsuccessful. In this case start over from step 2.
- “ERROR” appears in the display window (⑥) if you press a button not indicated in the respective step, or if you press more than one button simultaneously.

■ Clearing a learned function

You can clear the function learned for a certain button in each control area.

1 Set the operation mode selector to **AMP** or **SOURCE** and then press an input selector button (5) to select the control area containing the function you want to clear.

The selected component name appears in the display window (6).

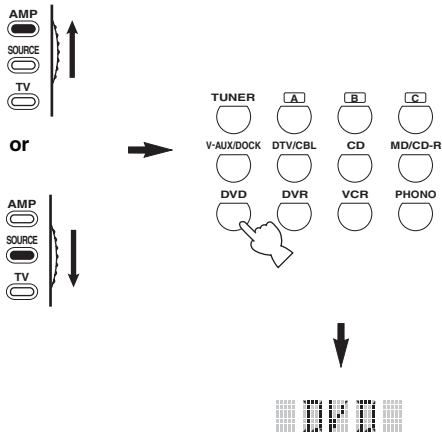

2 Press **LEARN** using a ballpoint pen or similar object.

“LEARN” and the selected component name (e.g. “DVD”) appear alternately in the display window (6).

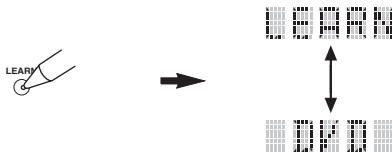

Notes

- Do not press and hold **LEARN**. If you hold it down for more than 3 seconds, the remote control enters the remote control code setting mode.
- If you do not complete each of the following steps within 30 seconds, the learning mode will be automatically canceled. In this case, start over from step 2.

3 Press and hold **CLEAR** using a ballpoint pen or similar object and then press the button you want to clear for about 3 seconds.

“C;OK” appears in the display window (6) if clearing was successful. Once “C;OK” appears in the display window (6) on the remote control, release the ballpoint pen or similar object used to press **CLEAR** to exit the clearing mode. The remote control returns to the learning mode.



- If you continuously want to clear another function, repeat step 3.
- If you continuously want to clear another function for another component, press **SELECT** Δ / ∇ to select the control area, then repeat step 3.
- Once you clear a learned function, the button reverts to the factory setting (or to the manufacturer setting if you have set remote control codes).

4 Press **LEARN** again to exit.

Notes

- “C;NG” appears in the display window (6) on the remote control if clearing was unsuccessful. In this case, start over from step 2.
- “ERROR” appears in the display window (6) on the remote control if you press more than one button simultaneously.

■ Clearing a macro function

You can clear the function programmed for a certain macro button.

- 1 Set the operation mode selector to ⑯AMP or ⑯SOURCE and then press ⑬MACRO using a ballpoint pen or similar object.

“MCR ?” appears in the display window (⑥) on the remote control.

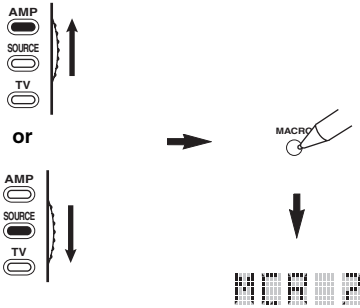

Note

If you do not complete each of the following steps within 30 seconds, the macro programming mode will be automatically canceled. In this case, start over from step 1.

- 2 Press and hold ⑬CLEAR using a ballpoint pen or similar object, then press the macro button you want to clear for about 3 seconds. “C;OK” appears in the display window (⑥) on the remote control if clearing was successful.

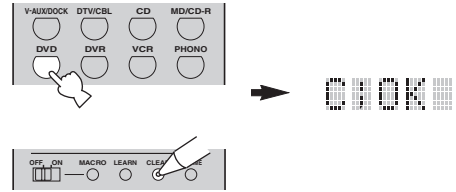

- If you continuously want to clear another function, repeat step 2.
- Once you clear a programmed function, the button reverts to the factory setting (or to the manufacturer setting if you have set remote control codes).

- 3 Press ⑬MACRO again to exit the macro programming mode.

Notes

- “C;NG” appears in the display window (⑥) on the remote control if clearing was unsuccessful. In this case, start over from step 2.
- “ERROR” appears in the display window (⑥) on the remote control if you press more than one button simultaneously.

Using multi-zone configuration

This unit allows you to configure a multi-zone audio system. The Zone 2 feature allows you to set this unit to reproduce separate input sources in the main zone and the second zone (Zone 2). You can control this unit from the second zone using the supplied remote control.

Only analog signals are sent to the second zone. Any source you want to listen to in the second zone must be connected to the analog AUDIO IN jacks of this unit.

Connecting Zone 2

You need the following additional equipment to use the multi-zone functions of this unit:

- An infrared signal receiver in the second zone.
- An infrared signal emitter in the main zone. This emitter transmits the infrared signals from the remote control via the infrared signal receiver in the second zone to a CD player or a DVD player, etc. in the main zone.
- An amplifier and speakers in the second zone.



- Since there are many possible ways to connect and use this unit in a multi-zone configuration, we recommend that you consult with your nearest authorized Yamaha dealer or service center about the Zone 2 connections that best meet your requirements.
- Some Yamaha models are able to connect directly to the REMOTE jacks of this unit. If you own these products, you may not need to use an infrared emitter. Up to 6 Yamaha components can be connected as shown below.

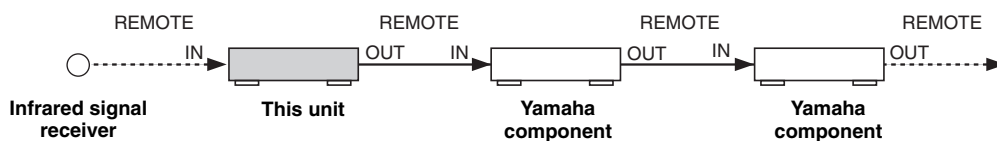

■ Using the external amplifier

Connect the amplifier/receiver in the second zone and other components to this unit as follows.

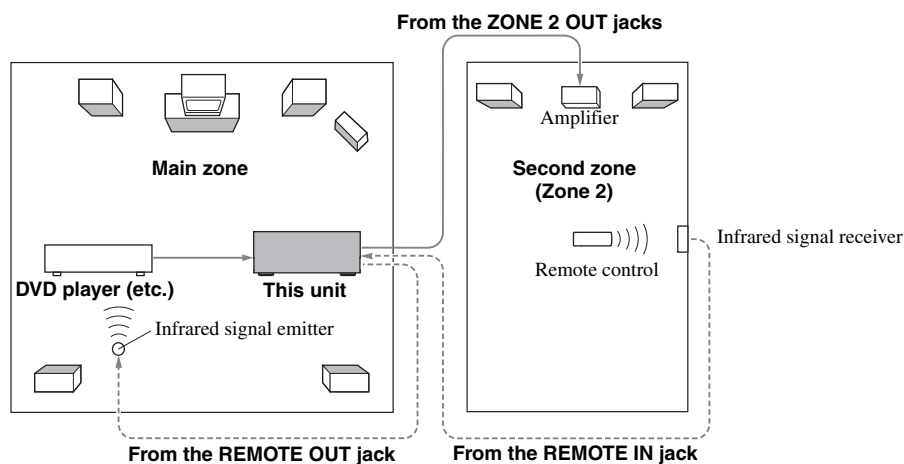

Note

To avoid unexpected noise, DO NOT USE the Zone 2 feature with CDs encoded in DTS.

■ Using the internal amplifier of this unit

Important safety notice

The EXTRA SP speaker terminals of this Receiver should not be connected to a Passive Loudspeaker Selector Box or more than one loudspeaker per channel.

Connection to a Passive Loudspeaker Selector Box or multiple speakers per channel could create an abnormally low impedance load resulting in amplifier damage. See this owner's manual for correct usage.

Compliance with minimum speaker impedance information for all channels must be maintained at all times. This information is found on the back panel of your Receiver.

Connect the speakers in the second zone to the EXTRA SP speaker terminals and then set the "EXTRA SP ASSIGN" to "ZONE2" (see page 76).

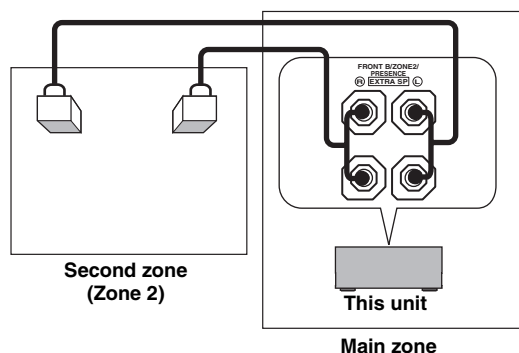

- You can use the speakers connected EXTRA SP speaker terminals as the front speaker system of another zone. Set "EXTRA SP ASSIGN" to "ZONE B" (see page 76).
- When you use the internal amplifiers for the Zone 2 speakers, you can adjust the volume level and set the initial volume level and maximum volume level of the Zone 2 speakers (see page 90).

Controlling Zone 2

You can select and control Zone 2 by using the control buttons on the front panel or on the remote control. The available operations are as follows:

- Selecting the input source of Zone 2.
- Tuning into FM or AM when "TUNER" is selected as the input source of Zone 2 (see page 53).
- Enjoying music stored on your iPod stationed in a Yamaha iPod universal dock (such as YDS-10 sold separately) connected to the DOCK terminal of this unit when "V-AUX" is selected as the input source (see page 60).

Note

You must complete each step while the ZONE2 indicator is flashing in the front panel display. Otherwise, the Zone 2 mode is automatically canceled and this unit returns to the normal operation mode. In this case, repeat the Zone 2 selection procedure.

■ Controlling Zone 2 with the front panel

Turning on Zone 2

Press **Ⓜ** **ZONE 2 ON/OFF** to turn on Zone 2.

Activating the Zone 2 operation mode

Press **Ⓜ** **ZONE CONTROL** to control Zone 2.

The ZONE2 indicator flashes in the front panel display for approximately 10 seconds.



Operate the following operations after activating the Zone 2 operation mode.

Operating Zone 2

Rotate the **Ⓐ INPUT** selector to select the desired input source while the **ZONE2** indicator is flashing in the front panel display.

- Select “TUNER” as the input source to use the TUNER features in Zone 2. For details about the TUNER operations, see “FM/AM tuning” on page 53.
- Select “V-AUX” as the input source to use iPod features or Bluetooth features in Zone 2. For details about the iPod operations, see “Using iPod™” on page 60 or “Using Bluetooth™ components” on page 62.

Set Zone 2 to the standby mode

Press **Ⓜ ZONE 2 ON/OFF** to set Zone 2 to the standby mode.



Press **Ⓛ SYSTEM OFF** to set the main zone and Zone 2 to the standby mode simultaneously.

■ Controlling Zone 2 with the remote control

Activating the Zone 2 operation mode

Set the operation mode selector to **Ⓜ AMP** and then press **Ⓢ SELECT** **△** repeatedly to select the Zone 2 operation mode.

“ZONE 2” is displayed in the display window **Ⓢ** on the remote control.

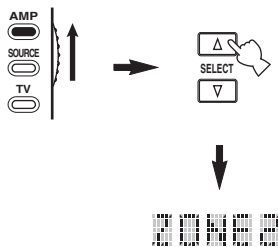

To deactivate the Zone 2 operation mode, press **Ⓢ SELECT** **△** / **▽** repeatedly to select other than “ZONE 2”.

Turning on or off Zone 2 using the remote control

- Ⓜ POWER** and **Ⓜ STANDBY** on the remote control work differently depending on the selected zone that appears in the display window **Ⓢ** on the remote control.
- When the main zone, Zone 2 mode is selected, you can turn on the main zone or Zone 2 or set them to the standby mode individually.
 - When the all mode is selected, pressing **Ⓜ POWER** turns on the main zone and Zone 2 simultaneously and pressing **Ⓜ STANDBY** sets them to the standby mode simultaneously.

Control mode	Display window Ⓢ	Ⓜ POWER and Ⓜ STANDBY
Main zone mode	Name of the selected input area	Turns on the main zone only or sets it to the standby mode.
Zone 2 mode	“ZONE 2” or “2;name of the selected input area”	Turns on Zone 2 or sets it to the standby mode.
All mode	“ALL”	Ⓜ POWER : turns on the main zone and Zone 2. Ⓜ STANDBY : sets the main zone and Zone 2 to the standby mode.

Notes

- When the remote control is in the main zone mode, “MAIN” appears for a few seconds when **Ⓜ POWER** or **Ⓜ STANDBY** is pressed.
- “ALL” appears in the display window **Ⓢ** on the remote control only when **Ⓢ SELECT** **▽** is pressed.

Selecting the input source of Zone 2

Press one of the input selector buttons **Ⓢ** to select the input source of the selected zone.

If the remote control is used to select the input source, “2; name of the selected input area” is displayed in the display window **Ⓢ** on the remote control when Zone 2 is selected respectively.

Note

The selected input source is shared across all zones.

Advanced setup

This unit has additional menus that are displayed in the front panel display. The advanced setup menu offers additional operations to adjust and customize the way this unit operates. Change the initial settings (indicated in bold under each parameter) to reflect the needs of your listening environment.

Notes

- The settings you make are reflected next time you press **MAIN ZONE ON/OFF** to turn on this unit (see page 29).
- Only **MAIN ZONE ON/OFF**, **SYSTEM OFF**, **TONE CONTROL** and the **PROGRAM** selector are effective while you are using the advanced setup menu.
- No other operations can be made while you are using the advanced setup menu.
- The advanced setup menu is only available in the front panel display.

Using the advanced setup

1 Press SYSTEM OFF on the front panel to set this unit to the standby mode.

2 Press and hold TONE CONTROL and then press MAIN ZONE ON/OFF to turn on this unit.

This unit turns on, and the advanced setup menu appears in the front panel display.



3 Rotate the PROGRAM selector to select the parameter you want to adjust.

The name of the selected parameter appears in the front panel display.

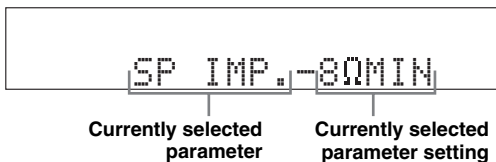

4 Press TONE CONTROL repeatedly to change the selected parameter setting.

5 Press SYSTEM OFF to save the new setting and set this unit to the standby mode.



The settings you made are reflected next time you turn on this unit.

Speaker impedance SP IMP.

Use this feature to set the speaker impedance of this unit so that it matches that of your speakers.

Choices: **8ΩMIN**, **6ΩMIN**

- Select “8ΩMIN” to set the speaker impedance to 8 Ω.
- Select “6ΩMIN” to set the speaker impedance to 6 Ω.

SP IMP.	Speaker	Impedance level
8ΩMIN	Front	If you use one set (A or B), the impedance of each speaker must be 8 Ω or higher.
	Center	If you use two sets (A and B), the impedance of each speaker must be 16 Ω or higher.*
	Surround	
	Surround back	
6ΩMIN	Front	If you use one set (A or B), the impedance of each speaker must be 4 Ω or higher.
	Center	If you use two sets (A and B), the impedance of each speaker must be 8 Ω or higher.
	Surround	
	Surround back	

* The Canada model cannot use two separate speaker systems (A and B) simultaneously when “SP IMP.” is set to “8ΩMIN”.

See page 106 for the operation of the advanced setup.

Remote control AMP ID REMOTE AMP

Use this feature to set the AMP ID of this unit for remote control recognition. This feature is useful when you operate this unit and the other Yamaha receivers/amplifiers in the same room separately.

Choices: **ID1**, **ID2**

- Select “ID1” when the remote control AMP ID code is set to “2201”.
- Select “ID2” when the remote control AMP ID code is set to “2202”.

Setting remote control AMP ID codes

You need to set the remote control AMP ID code for the remote control.

1 Set the operation mode selector to **AMP** or **SOURCE**.

2 Press and hold **LEARN** for about 3 seconds using a ballpoint pen or similar object and then press **ENTER** repeatedly until “L;AMP” appears in the display window **(6)** on the remote control.

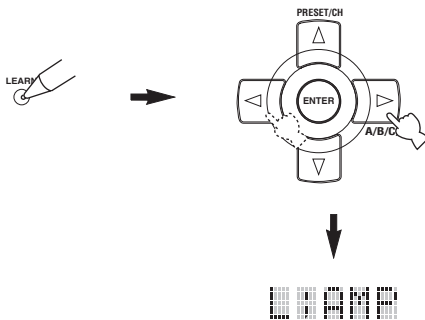

Notes

- Be sure to press and hold **LEARN** for at least 3 seconds, otherwise the learning process will start.
- If you do not complete each of the following steps within 30 seconds, the setting mode will be automatically canceled. In this case, start over from step 1.

3 Press **ENTER**.

The four-digit code set for the selected input area appears in the display window **(6)** on the remote control.

4 Press the numeric buttons **(11)** to enter the four-digit remote control code for the input area you want to use.

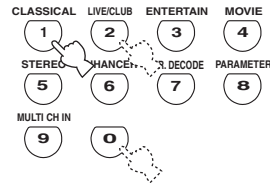

Remote control AMP ID codes

Select one of the following codes to set the remote control AMP ID code for the input area you want to use.

AMP ID code (remote control setting)	Function	Remote control AMP ID
2201 (initial setting)	To operate this unit using the default code.	ID1 (initial setting)
2202	To operate this unit using an alternative code.	ID2

5 Press **ENTER** to set the number.

“OK” appears in the display window **(6)** if setting was successful.

“NG” appears in the display window **(6)** if the setting was unsuccessful. In this case, start over from step 1.

6 Press **LEARN** again to exit the setup mode.



See page 106 for the operation of the advanced setup.

Remote control TUNER ID REMOTE TU

Use this feature to set the TUNER ID of this unit for remote control recognition.

Choices: **ID1**, ID2

- Select “ID1” when the remote control TUNER ID code is set to “2602”.
- Select “ID2” when the remote control TUNER ID code is set to “2610”.

Setting remote control TUNER ID codes

You need to set the remote control TUNER ID library code for the remote control.

1 Set the operation mode selector to **AMP or **SOURCE** and then press **TUNER** on the remote control to select the tuner to change the remote control ID.**

2 Press and hold **LEARN for about 3 seconds using a ballpoint pen or similar object and the **ENTER** repeatedly until “L;TUN” and “TUNER” appear in the display window **(6)** on the remote control.**

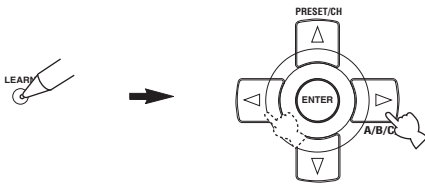

Notes

- Be sure to press and hold **LEARN** for at least 3 seconds, otherwise the learning process will start.
- If you do not complete each of the following steps within 30 seconds, the setting mode will be automatically canceled. In this case, start over from step 1.

3 Press **ENTER.**

The four-digit code set for the selected input area appears in the display window **(6)** on the remote control.

4 Press the numeric buttons **(1) to enter the four-digit remote control code for the input area you want to use.**

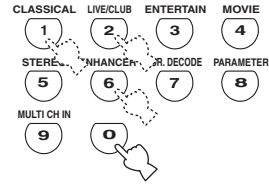

Remote control tuner ID codes

Select one of the following codes to set the remote control tuner ID code for the input area you want to use.

Tuner ID code (remote control setting)	Function	Remote control tuner ID
2602 (initial setting)	To operate this unit using the default code.	ID1 (initial setting)
2610	To operate this unit using an alternative code.	ID2

5 Press **ENTER to set the number.**

“OK” appears in the display window **(6)** if setting was successful.

“NG” appears in the display window **(6)** if the setting was unsuccessful. In this case, start over from step 1.

6 Press **LEARN again to exit from the setup mode.**



See page 106 for the operation of the advanced setup.

■ Bi-amplifier setting BI-AMP

Use this feature to activate or deactivate the bi-amplifier function (see page 16).

Choices: ON, OFF

- Select "ON" if you want to activate the bi-amplifier function. "SUR.B L/R SP" is set to "NONE" automatically, and this unit outputs the front channel audio signals at the SURROUND BACK/BI-AMP speaker terminals.
- Select "OFF" if you want to deactivate the bi-amplifier function.

Note

When "BI-AMP" is set to "ON", you can only select "FRONT B", "ZONE B", or "NONE" in "EXTRA SP ASSIGN" (see page 76).

■ SCENE IR code setting SCENE IR

Use this feature to output the remote control signals at the REMOTE OUT jack automatically when this unit is in the SCENE mode.

Choices: ON, OFF

- Select "ON" when the component connected to the REMOTE OUT jack is the Yamaha component and has the capability of the SCENE control signals. This unit automatically sends the remote control signals to the component.
- Select "OFF" when the component connected to the REMOTE OUT jack is not the Yamaha component and does not have the capability of the SCENE control signals.

Note

If noises are output when you operate the SCENE function, set "SCENE IR" to "OFF".

■ Tuner frequency step TU (Asia and General models only)

Use this feature to set the tuner frequency step according to the frequency spacing in your area.

Choices: AM10/FM100, AM9/FM50

- Select "AM10/FM100" for North, Central and South America.
- Select "AM9/FM50" for all other areas.

■ Parameter initialization INIT

Use this feature to reset the parameters of this unit to the initial factory settings. You can select the category of parameters to be initialized.

Choices: DSP PARAM, VIDEO, ALL, CANCEL

- Select "DSP PARAM" to initialize all the parameters of the sound field programs (see page 64).
- Select "VIDEO" to initialize the parameters in "VIDEO SET" (see page 88) and "OSD SHIFT" in "DISPLAY SET" (see page 87).
- Select "ALL" to initialize all the parameters of this unit.
- Select "CANCEL" to cancel the initialization procedure.

Note

Use "INITIALIZE" in the sound field program menu to initialize the parameters of the desired program (see page 64).

Troubleshooting

Refer to the table below when this unit does not function properly. If the problem you are experiencing is not listed below or if the instruction below does not help, turn off this unit, disconnect the power cable, and contact the nearest authorized Yamaha dealer or service center.

■ General

Problem	Cause	Remedy	See page
This unit fails to turn on or enters the standby mode soon after the power is turned on.	The power cable is not connected or the plug is not completely inserted.	Connect the power cable firmly.	—
	The speaker impedance setting is incorrect.	Set the speaker impedance to match your speakers.	28
	The protection circuitry has been activated.	Make sure that all speaker wire connections on this unit and on all speakers are secure and that the wires for each connection do not touch anything other than their respective connections.	14
	This unit has been exposed to a strong external electric shock (such as lightning or strong static electricity).	Set this unit to the standby mode, disconnect the power cable, plug it back in after 30 seconds and then use this unit normally.	—
No sound.	Incorrect input or output cable connections.	Connect the cables properly. If the problem persists, the cables may be defective.	20-26
	The optimizer microphone is connected.	Disconnect the optimizer microphone.	35
	Audio input jack select is set to "HDMI", "COAX/OPT" or "ANALOG".	Set Audio input jack select to "AUTO".	44
	Audio input jack select is set to "ANALOG" while playing a source encoded in Dolby Digital or DTS.	Set Audio input jack select to "AUTO" or "COAX/OPT".	44
	No appropriate input source has been selected.	Select an appropriate input source with the INPUT selector on the front panel (or the input selector buttons on the remote control).	42, 43
	Speaker connections are not secure.	Secure the connections.	14
	The front speakers to be used have not been selected properly.	Select the front speakers by pressing (A) SPEAKERS on the front panel repeatedly.	43
	The volume is turned down.	Turn up the volume.	—
	The sound is muted.	Press (M) MUTE or (V) VOLUME +/- on the remote control to resume audio output and then adjust the volume.	45
	Signals this unit cannot reproduce are being input from a source component, such as a CD-ROM.	Play a source whose signals can be reproduced by this unit.	—
	The HDMI components connected to this unit do not support the HDCP copy protection standards.	Connect HDMI components that support the HDCP copy protection standards.	18
	"S.AUDIO" is set to "OTHER" and "HDMI" audio signals are not being played back on this unit.	Set "S.AUDIO" to "RX-V663" in "MANUAL SETUP".	89
	No picture.	The output and input for the picture are connected to different types of video jacks.	Set "VIDEO CONV." to "ON" or connect your source components in the same way as you connect your video monitor to this unit.
Non-standard video signals are input.			
The sound suddenly goes off.	The protection circuitry has been activated because of a short circuit, etc.	Check that the speaker impedance setting is correct. Check that the speaker wires are not touching each other and then turn this unit back on.	28, 106 —
	The sleep timer has turned this unit off.	Turn this unit on, and play the source again.	—
	The sound is muted.	Press (M) MUTE or (V) VOLUME +/- on the remote control to resume audio output.	45
Sound is heard from the speaker on one side only.	Incorrect cable connections.	Connect the cables properly. If the problem persists, the cables may be defective.	14
	Incorrect settings in "SP LEVEL".	Adjust the "SP LEVEL" settings.	78

Problem	Cause	Remedy	See page
Only the center speaker outputs substantial sound.	When playing a monaural source with a sound field program, the source signal is directed to the center channel, and the front and surround speakers output effect sounds.		
No sound is heard from the center speaker.	“CENTER SP” in “SET MENU” is set to “NONE”.	Set “CENTER SP” to “SMALL” or “LARGE”.	77
	One of the sound field programs (except for “7ch Stereo”) has been selected.	Try another sound field program.	48
No sound is heard from the presence speakers.	The sound field programs are turned off.	Press ⓄSTRAIGHT to turn them on.	51
	You are using a source or program combination that does not output sound from all channels.	Try another sound field program.	42
	“EXTRA SP ASSIGN” is set to a setting other than “PRESENCE”.	Set “EXTRA SP ASSIGN” to “PRESENCE”.	76
No sound is heard from the surround speakers.	“SUR. L/R SP” in “SET MENU” is set to “NONE”.	Set “SUR. L/R SP” to “SML” or “LRG”.	77
	This unit is in the “Straight” mode and a monaural source is being played back.	Press ⓄSTRAIGHT on the front panel so that “Straight” disappears from the front panel display.	51
No sound is heard from the surround back speakers.	“SUR. L/R SP” in “SET MENU” is set to “NONE” and “SUR.B L/R SP” is automatically set to “NONE”.	Set “SUR. L/R SP” and “SUR.B L/R SP” to a setting other than “NONE”.	77
	“SUR.B L/R SP” in “SET MENU” is set to “NONE”.	Set “SUR.B L/R SP” to a setting other than “NONE”.	77
Zone 2 speaker settings are not available in “SET MENU”.	“EXTRA SP ASSIGN” is set to a setting other than “ZONE2”.	Set “EXTRA SP ASSIGN” to “ZONE2”.	76
FRONT B speakers cannot be activated.	“EXTRA SP ASSIGN” is set to a setting other than “FRONT B”.	Set “EXTRA SP ASSIGN” to “FRONT B”.	76
No sound from the center, surround or surround back speakers when the FRONT B speakers are activated.	“EXTRA SP ASSIGN” is set to “ZONE B”.	Set “EXTRA SP ASSIGN” to “FRONT B”.	76
Presence speaker settings are not available in “SET MENU”.	“EXTRA SP ASSIGN” is set to a setting other than “PRESENCE”.	Set “EXTRA SP ASSIGN” to “PRESENCE”.	76
No sound is heard from the subwoofer.	“LFE/BASS OUT” in “SET MENU” is set to “FRONT” when a Dolby Digital or DTS signal is being played.	Set “LFE/BASS OUT” to “SWFR” or “BOTH”.	76
	“LFE/BASS OUT” in “SET MENU” is set to “SWFR” or “FRONT” when a 2-channel source is being played.	Set “LFE/BASS OUT” to “BOTH”.	76
	The source does not contain low-frequency signals.		
Dolby Digital or DTS sources cannot be played. (Dolby Digital or DTS indicator in the front panel display does not light up.)	The connected component is not set to output Dolby Digital or DTS digital signals.	Make an appropriate setting following the operating instructions for your component.	—
	Audio input jack select is set to “ANALOG”.	Set Audio input jack select to “AUTO”.	44
A humming sound is heard.	Incorrect cable connections.	Connect the audio cables firmly. If the problem persists, the cables may be defective.	—
	No connection from the turntable to the GND terminal.	Connect the grounding cable of your turntable to the GND terminal of this unit.	23
The volume level is low while a record is being played.	The record is being played on a turntable with an MC cartridge.	Connect your turntable to this unit through an MC-head amplifier.	23

Problem	Cause	Remedy	See page
The volume level cannot be increased, or the sound is distorted.	The component connected to the AUDIO OUT (REC) jacks of this unit is turned off.	Turn on the power of the component.	—
The sound effects cannot be recorded.	It is not possible to record the sound effects with a recording component.		
A source cannot be recorded by a digital recording component connected to the DIGITAL OUTPUT jack.	The source component is not connected to the DIGITAL INPUT jacks of this unit. Some components cannot record Dolby Digital or DTS sources.	Connect the source component to the DIGITAL INPUT jacks.	21, 23
A source cannot be recorded by an analog component connected to the AUDIO OUT (REC) jacks.	The source component is not connected to the analog AUDIO IN jacks of this unit.	Connect the source component to the analog AUDIO IN jacks.	23
The sound field parameters and some other settings of this unit cannot be changed.	“MEMORY GUARD” in “SET MENU” is set to “ON”.	Set “MEMORY GUARD” to “OFF”.	88
This unit does not operate properly.	The internal microcomputer has been frozen by an external electric shock (such as lightning or excessive static electricity) or by a power supply with low voltage.	Disconnect the power cable from the AC wall outlet and then plug it in again after about 30 seconds.	—
No sound is heard from the connected HDMI component.	The HDMI component does not accept the multi-channel audio signals.	Convert the multi-channel audio signals to the 2-channel audio signals at the source component such as a DVD player.	—
“CHECK SP WIRES” appears in the front panel display.	Speaker cables are short-circuited.	Make sure all speaker cables are connected correctly.	14
There is noise interference from digital or radio frequency equipment.	This unit is too close to the digital or high-frequency equipment.	Move this unit further away from such equipment.	—
The picture is disturbed.	The video source uses scrambled or encoded signals to prevent dubbing.		
This unit suddenly enters the standby mode.	The internal temperature is too high and the overheat protection circuitry has been activated.	Wait about 1 hour for this unit to cool down and then turn it back on.	—

■ **HDMI**

Problem	Cause	Remedy	See page
No picture or sound.	The number of the connected HDMI components is over the limit.	Reduce the number of the connected HDMI components.	—
	HDCP authentication failed.	Check that the connected HDMI components support the HDCP copy protection standards.	—

■ Tuner (FM/AM)

	Problem	Cause	Remedy	See page
FM	FM stereo reception is noisy.	The characteristics of FM stereo broadcasts may cause this problem when the transmitter is too far away or the antenna input is poor.	Check the antenna connections.	27
			Try using a high-quality directional FM antenna.	—
			Use the manual tuning method.	53
	There is distortion, and clear reception cannot be obtained even with a good FM antenna.	There is multi-path interference.	Adjust the antenna position to eliminate multi-path interference.	—
	The desired station cannot be tuned into with the automatic tuning method.	The signal is too weak.	Use a high-quality directional FM antenna.	—
			Use the manual tuning method.	53
	Previously preset stations can no longer be tuned into.	This unit has been disconnected for a long period.	Preset the stations again.	54
AM	The desired station cannot be tuned into with the automatic tuning method.	The signal is weak or the antenna connections are loose.	Tighten the AM loop antenna connections and orient the antenna for the best reception.	—
			Use the manual tuning method.	53
	There are continuous crackling and hissing noises.	Noise can result from lightning, fluorescent lamps, motors, thermostats and other electrical equipment.	Use an outdoor antenna and a ground wire. This will help somewhat, but it is difficult to eliminate all noise.	—
	There are buzzing and whining noises.	A TV set is being used nearby.	Move this unit away from the TV set.	—

■ Remote control

Problem	Cause	Remedy	See page
The remote control does not work or function properly.	Wrong distance or angle.	The remote control will function within a maximum range of 6 m and no more than 30 degrees off-axis from the front panel.	31
	Direct sunlight or lighting (from an inverter type of fluorescent lamp, etc.) is striking the remote control sensor of this unit.	Reposition this unit.	—
	The batteries are weak.	Replace all batteries.	4
	The operation mode selector is set incorrectly.	Set the operation mode selector correctly. When operating this unit, set it to the ⓂAMP position. When operating the component selected by the input selector button, set it to the ⓂSOURCE position. When operating the TV set in the ⓂDTV/CBL or ⓂPHONO area, set it to the ⓂTV position.	—
	The remote control code was not correctly set.	Set the remote control code correctly using “List of remote control codes” at the end of this manual.	93
		Try setting another code of the same manufacturer using “List of remote control codes” at the end of this manual.	93
	The library code of the remote control and the remote control ID of this unit do not match.	Match the remote control ID of this unit with the corresponding remote control library code.	107, 108
Even if the remote control code is correctly set, there are some models that do not respond to the remote control.	Program the necessary functions independently into the programmable buttons using the Learn feature.	95	
The remote control does not learn new functions.	The batteries of this remote control and/or the other remote control are too weak.	Replace the batteries.	4
	The distance between the two remote controls is too much or too little.	Place the remote controls at the proper distance.	95
	The signal coding or modulation of the other remote control is not compatible with this remote control.	Learning is not possible.	—
	Memory capacity is full.	Delete other unnecessary functions to make room for the new functions.	101

■ iPod

Note

In case of a transmission error without a status message appearing in the front panel and in the OSD, check the connection to your iPod (see page 25).

Status message	Cause	Remedy	See page
Loading...	This unit is in the middle of recognizing the connection with your iPod. This unit is in the middle of acquiring song lists from your iPod.		
Connect error	There is a problem with the signal path from your iPod to this unit.	Turn off this unit and reconnect the Yamaha iPod universal dock to the DOCK terminal of this unit. Try resetting your iPod.	25 —
Unknown iPod	The iPod being used is not supported by this unit.	Only iPod (Click and Wheel), iPod nano, and iPod mini are supported.	—
iPod connected	Your iPod is properly stationed in a Yamaha iPod universal dock (such as YDS-10, sold separately) connected to the DOCK terminal of this unit, and the connection between your iPod and this unit is complete.		
Disconnected	Your iPod was removed from a Yamaha iPod universal dock (such as YDS-10 sold separately) connected to the DOCK terminal of this unit.	Station your iPod back in a Yamaha iPod universal dock (such as YDS-10 sold separately) connected to the DOCK terminal of this unit.	25
Unable to play	This unit cannot play back the songs currently stored on your iPod.	Check that the songs currently stored on your iPod are playable. Store some other playable music files on your iPod.	— —

■ Bluetooth

Status message	Cause	Remedy	See page
Searching...	The Bluetooth adapter and the Bluetooth component is in the middle of the pairing. The Bluetooth adapter and the Bluetooth component is in the middle of establishing the connection.		
Completed	The pairing is completed.		
Canceled	The pairing is canceled.		
BT connected	The connection between the Yamaha Bluetooth adapter (such as YBA-10, sold separately) and the Bluetooth component is established.		
Disconnected	The Bluetooth component is disconnected from the Yamaha Bluetooth adapter (such as YBA-10, sold separately).		
No BT adapter	The Bluetooth adapter is not connected to the DOCK terminal.	Connect the Yamaha Bluetooth adapter (such as YBA-10, sold separately) to the DOCK terminal.	25
Not found	Yamaha Bluetooth adapter (such as YBA-10, sold separately) could not find any Bluetooth components.		
Not Available	Another Bluetooth connection has already been established.	Terminate the existing connection.	62

■ **AUTO SETUP**

Before AUTO SETUP

Error message	Cause	Remedy	See page
Connect MIC!	Optimizer microphone is not connected.	Connect the supplied optimizer microphone to the OPTIMIZER MIC jack on the front panel.	32
Unplug HP!	Headphones are connected.	Unplug the headphones.	—
Memory Guard!	The parameters of this unit are protected.	Set "MEMORY GUARD" to "OFF".	88

During AUTO SETUP

Error message	Cause	Remedy	See page
E-1:NO FRONT SP	Front L/R channel signals are not detected.	Check the front L/R speaker connections.	14
E-2:NO SUR SP	A surround channel signal is not detected.	Check the surround speaker connections.	14
E-3:NO PRNS SP	A presence channel signal is not detected.	Check the presence speaker connections.	14
E-4:SBR->SBL	Only a right surround back channel signal is detected.	Connect the surround back speaker to the LEFT SURROUND BACK SPEAKERS terminal if you only have one surround back speaker.	14
E-5:NOISY	Background noise is too loud.	Try running "AUTO SETUP" in a quiet environment. Turn off noisy electric equipment like air conditioners or move them away from the optimizer microphone.	— —
E-6:CHECK SUR.	Surround back speakers are connected, though surround L/R speakers are not.	Connect surround speakers when you use surround back speakers.	14
E-7:NO MIC	The optimizer microphone was unplugged during the "AUTO SETUP" procedure.	Connect the supplied optimizer microphone to the OPTIMIZER MIC jack on the front panel.	32
E-8:NO SIGNAL	The optimizer microphone does not detect test tones.	Check the microphone setting. Check the speaker connections and placement.	32 14
E-9:USER CANCEL	The "AUTO SETUP" procedure was cancelled due to user activity.	Run "AUTO SETUP" again.	32
E-10:INTERNAL ERROR	An internal error occurred.	Run "AUTO SETUP" again.	32

After AUTO SETUP

Warning message	Cause	Remedy	See page
W-1: OUT OF PHASE	Speaker polarity is not correct. This message may appear depending on the speakers even when the speakers are connected correctly.	Check the speaker connections for proper polarity (+ or -).	14
W-2: OVER 24m (80ft)	The distance between the speaker and the listening position is over 24 m (80 ft).	Bring the speaker closer to the listening position.	—
W-3: LEVEL ERROR	The difference of volume level among speakers is excessive.	Readjust the speaker installation so that all speakers are set in locations with similar conditions.	—
		Check the speaker connections.	14
		Use speakers of similar quality.	—
		When “SWFR: TOO LOUD” or “SWFR: TOO LOW” appears in the result screen, the output volume of the subwoofer.	32
W-4: CHECK PRNS	“EXTRA SP ASSIGN” is set to “PRESENCE”, though the presence channel signals are not detected.	Check the presence speaker connections.	14
		Set “EXTRA SP ASSIGN” to a setting other than “PRESENCE”.	33

Notes

- If the “ERROR” or “WARNING” screens appears, check the cause of the problem, then run “AUTO SETUP” again.
- If a warning message “W-1”, “W-2”, or “W-3” appears, corrections are made, but they may not be optimal.
- If an error message “E-10” occurs repeatedly, contact a qualified Yamaha service center.

Resetting the system

Use this feature to reset all the parameters of this unit to the initial factory settings.

Notes

- This procedure completely resets all the parameters of this unit including the “SET MENU” parameters.
- The initial factory settings are activated next time you turn on this unit.



To cancel the initialization procedure at any time without making any changes, press **ⓁSYSTEM OFF** on the front panel.

1 Press **ⓁSYSTEM OFF on the front panel to set this unit to the standby mode.**

2 Press and hold **ⓂTONE CONTROL and then press **ⓀMAIN ZONE ON/OFF** to turn on this unit.**

This unit turns on, and the advanced setup menu appears in the front panel display.



3 Rotate the **ⓃPROGRAM selector to select “INIT”.**

4 Press **ⓂTONE CONTROL repeatedly to select “ALL”.**



Select “CANCEL” to cancel the initialization procedure without making any changes.

5 Press **ⓁSYSTEM OFF to confirm your selection and set this unit to the standby mode.**

■ Audio and video synchronization (lip sync)

Lip sync, an abbreviation for lip synchronization, is a technical term that involves both a problem and a capability of maintaining audio and video signals synchronized during post-production and transmission. Whereas the audio and video latency requires complex end-user adjustments, HDMI version 1.3 incorporates an automatic audio and video syncing capability that allows devices to perform this synchronization automatically and accurately without user interaction.

■ Bi-amplification connection

A bi-amplification connection uses two amplifiers for a speaker. One amplifier is connected to the woofer section of a loudspeaker while the other is connected to the combined mid and tweeter section. With this arrangement each amplifier operates over a restricted frequency range. This restricted range presents each amplifier with a much simpler job and each amplifier is less likely to influence the sound in some way. The internal crossover of the speaker consists of a LPF (low pass filter) and a HPF (high pass filter). As its name implies, the LPF passes frequencies below a cutoff and rejects frequencies above the cutoff frequency. Likewise, the HPF passes frequencies above its cutoff.

■ Component video signal

With the component video signal system, the video signal is separated into the Y signal for the luminance and the Pb and Pr signals for the chrominance. Color can be reproduced more faithfully with this system because each of these signals is independent. The component signal is also called the “color difference signal” because the luminance signal is subtracted from the color signal. A monitor with component input jacks is required in order to output component signals.

■ Composite video signal

With the composite video signal system, the video signal is composed of three basic elements of a video picture: color, brightness and synchronization data. A composite video jack on a video component transmits these three elements combined.

■ Deep Color

Deep Color refers to the use of various color depths in displays, up from the 24-bit depths in previous versions of the HDMI specification. This extra bit depth allows HDTVs and other displays go from millions of colors to billions of colors and eliminate on-screen color banding for smooth tonal transitions and subtle gradations between colors. The increased contrast ratio can represent many times more shades of gray between black and white. Also Deep Color increases the number of available colors within the boundaries defined by the RGB or YCbCr color space.

■ Dolby Digital

Dolby Digital is a digital surround sound system that gives you completely independent multi-channel audio. With 3 front channels (front L/R and center), and 2 surround stereo channels, Dolby Digital provides 5 full-range audio channels. With an additional channel especially for bass effects, called LFE (Low Frequency Effect), the system has a total of 5.1-channels (LFE is counted as 0.1 channel). By using 2-channel stereo for the surround speakers, more accurate moving sound effects and surround sound environment are possible than with Dolby Surround. The wide dynamic range from maximum to minimum volume reproduced by the 5 full-range channels and the precise sound orientation generated using digital sound processing provide listeners with unprecedented excitement and realism. With this unit, any sound environment from monaural up to a 5.1-channel configuration can be freely selected for your enjoyment.

■ Dolby Digital EX

Dolby Digital EX creates 6 full-bandwidth output channels from 5.1-channel sources. This is done using a matrix decoder that derives 3 surround channels from the 2 in the original recording. For the best results, Dolby Digital EX should be used with movie sound tracks recorded with Dolby Digital Surround EX. With this additional channel, you can experience more dynamic and realistic moving sound especially with scenes with “fly-over” and “fly-around” effects.

■ Dolby Digital Plus

Dolby Digital Plus is an advanced audio technology developed for high-definition programming and media including HD broadcasts, HD DVD, and Blu-ray Disc. Selected as a mandatory audio standard for HD DVD and as an optional audio standard for Blu-ray Disc, this technology delivers multichannel sound with discrete channel output. Supporting bitrates up to 6.0 Mbps, Dolby Digital Plus can carry up to 7.1 discreet audio channels simultaneously. Supported by HDMI version 1.3 and designed for the optical disc players and AV receivers/amplifiers of the future, Dolby Digital Plus also remains fully compatible with the existing multichannel audio systems that incorporate Dolby Digital.

■ Dolby Pro Logic II

Dolby Pro Logic II is an improved technique used to decode vast numbers of existing Dolby Surround sources. This new technology enables a discrete 5-channel playback with 2 front left and right channels, 1 center channel, and 2 surround left and right channels instead of only 1 surround channel for conventional Pro Logic technology. There are three modes available: “Music mode” for music sources, “Movie mode” for movie sources and “Game mode” for game sources.

■ Dolby Pro Logic IIx

Dolby Pro Logic IIx is a new technology enabling discrete multi-channel playback from 2-channel or multi-channel sources. There are three modes available: “Music mode” for music sources, “Movie mode” for movie sources (for 2-channel sources only) and “Game mode” for game sources.

■ Dolby Surround

Dolby Surround uses a 4-channel analog recording system to reproduce realistic and dynamic sound effects: 2 front left and right channels (stereo), a center channel for dialog (monaural), and a surround channel for special sound effects (monaural). The surround channel reproduces sound within a narrow frequency range. Dolby Surround is widely used with nearly all video tapes and laser discs, and in many TV and cable broadcasts as well. The Dolby Pro Logic decoder built into this unit employs a digital signal processing system that automatically stabilizes the volume on each channel to enhance moving sound effects and directionality.

■ Dolby TrueHD

Dolby TrueHD is an advanced lossless audio technology developed for high-definition disc-based media including HD DVD and Blu-ray Disc. Selected as a mandatory audio standard for HD DVD and as an optional audio standard for Blu-ray Disc, this technology delivers sound that is bit-for-bit identical to the studio master, offering a high-definition home theater experience. Supporting bitrates up to 18.0 Mbps, Dolby TrueHD can carry up to 8 discrete channels of 24-bit/96 kHz audio simultaneously. Supported by HDMI version 1.3 and designed for the optical disc players and AV receivers/amplifiers of the future, Dolby TrueHD also remains fully compatible with the existing multichannel audio systems and retains the metadata capability of Dolby Digital, allowing dialog normalization and dynamic range control.

■ DSD

Direct Stream Digital (DSD) technology stores audio signals on digital storage media, such as Super Audio CDs. Using DSD, signals are stored as single bit values at a high-frequency sampling rate of 2.8224 MHz, while noise shaping and oversampling are used to reduce distortion, a common occurrence with very high quantization of audio signals. Due to the high sampling rate, better audio quality can be achieved than that offered by the PCM format used for normal audio CDs.

■ DTS 96/24

DTS 96/24 offers an unprecedented level of audio quality for multi-channel sound on DVD video, and is fully backward-compatible with all DTS decoders. "96" refers to a 96 kHz sampling rate compared to the typical 48 kHz sampling rate. "24" refers to 24-bit word length. DTS 96/24 offers sound quality transparent to the original 96/24 master, and 96/24 5.1-channel sound with full-quality full-motion video for music programs and motion picture soundtracks on DVD video.

■ DTS Digital Surround

DTS digital surround was developed to replace the analog soundtracks of movies with a 6.1-channel digital sound track, and is now rapidly gaining popularity in movie theaters around the world. DTS, Inc. has developed a home theater system so that you can enjoy the depth of sound and natural spatial representation of DTS digital surround in your home. This system produces practically distortion-free 6.1-channel sound (technically, front left and right, center, surround left and right, and LFE 0.1 (subwoofer) channels for a total of 5.1 channels). This unit incorporates a DTS-ES decoder that enables 6.1-channel reproduction by adding the surround back channel to the existing 5.1-channel format.

■ DTS Express

DTS Express is an advanced audio technology for the optional feature on Blu-ray Disc or HD DVD, which offers high-quality, low bit rate audio optimized for network streaming, and Internet applications. DTS Express is used for the Secondary Audio feature of Blu-ray Disc or the Sub Audio feature of HD DVD. These features deliver audio commentaries (for example, the additional commentaries made by the director of a film) on demand by the users via the Internet, etc. DTS Express signals are mixed down with the main audio stream on the player component, and the component sends the mixed audio stream to the AV receivers/amplifiers via digital coaxial, digital optical, or analog connections.

■ DTS-HD High Resolution Audio

DTS-HD High Resolution Audio is a high resolution audio technology developed for high-definition disc-based media including HD DVD and Blu-ray Disc. Selected as an optional audio standard for both HD DVD and Blu-ray Disc, this technology delivers sound that is virtually indistinguishable from the original, offering a high-definition home theater experience. Supporting bitrates up to 3.0 Mbps for HD DVD and 6.0 Mbps for Blu-ray Disc, DTS-HD High Resolution Audio can carry up to 7.1 discrete channels of 24-bit/96 kHz audio simultaneously. Supported by HDMI version 1.3 and designed for the optical disc players and AV receivers/amplifiers of the future, DTS-HD High Resolution Audio also remains fully compatible with the existing multichannel audio systems that incorporate DTS Digital Surround.

■ DTS-HD Master Audio

DTS-HD Master Audio is an advanced lossless audio technology developed for high-definition disc-based media including HD DVD and Blu-ray Disc. Selected as a mandatory audio standard for both HD DVD and Blu-ray Disc, this technology delivers sound that is bit-for-bit identical to the studio master, offering a high-definition home theater experience. Supporting bitrates up to 18.0 Mbps for HD DVD and up to 24.5 Mbps for Blu-ray Disc, DTS-HD Master Audio can carry up to 7.1 discrete channels of 24-bit/96 kHz audio simultaneously. Supported by HDMI version 1.3 and designed for the optical disc players and AV receivers/amplifiers of the future, DTS-HD Master Audio also remains fully compatible with the existing multichannel audio systems that incorporate DTS Digital Surround.

■ HDMI

HDMI (High-Definition Multimedia Interface) is the first industry-supported, uncompressed, all-digital audio/video interface. Providing an interface between any source (such as a set-top box or AV receiver) and an audio/video monitor (such as a digital television), HDMI supports standard, enhanced or high-definition video as well as multi-channel digital audio using a single cable. HDMI transmits all ATSC HDTV standards and supports 8-channel digital audio, with bandwidth to spare to accommodate future enhancements and requirements. When used in combination with HDCP (High-bandwidth Digital Content Protection), HDMI provides a secure audio/video interface that meets the security requirements of content providers and system operators. For further information on HDMI, visit the HDMI website at "<http://www.hdmi.org/>".

■ LFE 0.1 channel

This channel reproduces low-frequency signals. The frequency range of this channel is from 20 Hz to 120 Hz. This channel is counted as 0.1 because it only enforces a low-frequency range compared to the full-range reproduced by the other 5/6 channels in Dolby Digital or DTS 5.1/6.1-channel systems.

■ Neo:6

Neo:6 decodes the conventional 2-channel sources for 6-channel playback by the specific decoder. It enables playback with the full-range channels with higher separation just like digital discrete signal playback. There are two modes available: "Music mode" for music sources and "Cinema mode" for movie sources.

■ PCM (Linear PCM)

Linear PCM is a signal format under which an analog audio signal is digitized, recorded and transmitted without using any compression. This is used as a method of recording CDs and DVD audio. The PCM system uses a technique for sampling the size of the analog signal per very small unit of time. Standing for "Pulse Code Modulation", the analog signal is encoded as pulses and then modulated for recording.

■ Sampling frequency and number of quantized bits

When digitizing an analog audio signal, the number of times the signal is sampled per second is called the sampling frequency, while the degree of fineness when converting the sound level into a numeric value is called the number of quantized bits. The range of rates that can be played back is determined based on the sampling rate, while the dynamic range representing the sound level difference is determined by the number of quantized bits. In principle, the higher the sampling frequency, the wider the range of frequencies that can be played back, and the higher the number of quantized bits, the more finely the sound level can be reproduced.

■ S-video signal

With the S-video signal system, the video signal normally transmitted using a pin cable is separated and transmitted as the Y signal for the luminance and the C signal for the chrominance through the S-video cable. Using the S VIDEO jack eliminates video signal transmission loss and allows recording and playback of even more beautiful images.

■ "x.v.Color"

A color space standard supported by HDMI version 1.3. It is a more extensive color space than sRGB, and allows the expression of colors that could not be expressed before. While remaining compatible with the color gamut of sRGB standards, "x.v.Color" expands the color space and can thus produce more vivid, natural images. It is particularly effective for still pictures and computer graphics.

Sound field program information

■ Elements of a sound field

What really creates the rich, full tones of a live instrument are the multiple reflections from the walls of the room. In addition to making the sound live, these reflections enable us to tell where the player is situated as well as the size and shape of the room in which we are sitting.

There are two distinct types of sound reflections that combine to make up the sound field in addition to the direct sound coming straight to our ears from the player's instrument.

Early reflections

Reflected sounds reach our ears extremely rapidly (50 ms to 100 ms after the direct sound), after reflecting from one surface only (for example, from a wall or the ceiling).

Early reflections actually add clarity to the direct sound.

Reverberations

These are caused by reflections from more than one surface (for example, from the walls, and the ceiling) so numerous that they merge together to form a continuous sonic afterglow. They are non-directional and lessen the clarity of the direct sound.

Direct sound, early reflections and subsequent reverberations taken together help us to determine the subjective size and shape of the room, and it is this information that the digital sound field processor reproduces in order to create sound fields.

If you could create the appropriate early reflections and subsequent reverberations in your listening room, you would be able to create your own listening environment. The acoustics in your room could be changed to those of a concert hall, a dance floor, or a room with virtually any size at all. This ability to create sound fields at will is exactly what Yamaha has done with the digital sound field processor.

■ CINEMA DSP

Since the Dolby Surround and DTS systems were originally designed for use in movie theaters, their effect is best felt in a theater having many speakers designed for acoustic effects. Since home conditions, such as room size, wall material, number of speakers, and so on, can differ so widely, it is inevitable that there are differences in the sound heard. Based on a wealth of actually measured data, Yamaha CINEMA DSP uses Yamaha original sound field technology to combine Dolby Pro Logic, Dolby Digital and DTS systems to provide the audiovisual experience of a movie theater in the listening room of your own home.

■ SILENT CINEMA

Yamaha has developed a natural, realistic sound effect DSP algorithm for headphones. Parameters for headphones have been set for each sound field so that accurate representations of all the sound field programs can be enjoyed on headphones.

■ Virtual CINEMA DSP

Yamaha has developed a Virtual CINEMA DSP algorithm that allows you to enjoy DSP sound field surround effects even without any surround speakers by using virtual surround speakers. It is even possible to enjoy Virtual CINEMA DSP using a minimal two-speaker system that does not include a center speaker.

■ Compressed Music Enhancer

The Compressed Music Enhancer feature of this unit enhances your listening experience by regenerating the missing harmonics in a compression artifact. As a result, flattened complexity due to the loss of high-frequency fidelity as well as lack of bass due to the loss of low-frequency bass is compensated, providing improved performance of the overall sound system.

Specifications

AUDIO SECTION

- Minimum RMS Output Power for Front, Center, Surround, Surround back
20 Hz to 20 kHz, 0.06% THD, 8 Ω 95 W
- Dynamic Power (IHF)
Front L/R, 8/6/4/2 Ω 130/165/195/240 W
- Maximum Useful Output Power (JEITA)
[Asia, General, China and Korea models]
1 kHz, 10% THD, 8 Ω 135 W
- Maximum Output Power [Europe, Russia and Asia models]
Speaker impedance setting: 8 Ω, 1 kHz, 0.7% THD, 4 Ω 145 W
- Dynamic Headroom [U.S.A. and Canada models]
8 Ω 1.4 dB
- IEC Output Power [Europe, Russia and Asia models]
Front L/R, 1 kHz, 0.06% THD, 8 Ω 105 W
- Damping Factor (IHF)
Front L/R, SPEAKERS A, 20 Hz to 20 kHz, 8 Ω 120 or more
- Input Sensitivity/Input Impedance
PHONO (MM) 3.5 mV/47 kΩ
CD, etc. 200 mV/47 kΩ
MULTI CH INPUT 200 mV/47 kΩ
- Maximum Input Voltage
PHONO (MM)
1 kHz, 0.1% THD 60 mV or more
CD, etc.
Effect On, 1 kHz, 0.5% THD 2.3 V or more
- Rated Output Voltage/Output Impedance
OUT (REC) 200 mV/1.2 kΩ
PRE OUT 1.0 V/1.2 kΩ
SUBWOOFER (2ch Stereo, FRONT SP: SMALL)
..... 1.0 V/1.2 kΩ
ZONE 2 OUT 200 mV/1.2 kΩ
- Headphone Jack Rated Output/Impedance
CD, etc. (1 kHz, 50 mV, 8 Ω) 150 mV/100 Ω
- Frequency Response
CD to Front L/R, 10 Hz to 100 kHz
..... +0/-3 dB
- RIAA Equalization Deviation
PHONO (MM) 0 ± 0.5 dB
- Total Harmonic Distortion
PHONO (MM) to OUT (REC)
20 Hz to 20 kHz, 1 V 0.02% or less
CD, etc. to Front L/R
2ch Stereo, 20 Hz to 20 kHz, 50 W, 8 Ω 0.06% or less
- Signal to Noise Ratio (IHF-A Network)
PHONO (MM, 5 mV) to OUT (REC)
[Australia, Europe, Russia, Korea and Asia models]
..... 81 dB or more
[Other models] 86 dB or more
CD, etc. (Effect Off, 250 mV) to Front L/R
..... 100 dB or more
- Residual Noise (IHF-A Network)
Front L/R 150 μV or less
- Channel Separation (1 kHz/10 kHz)
PHONO (shortened) to Front L/R 60 dB/55 dB or more
CD, etc. (5.1 kΩ shortened) to Front L/R
..... 60 dB/45 dB or more

- Volume Control MUTE/-80 dB to 16.5 dB
- Tone Control (Front L/R)
BASS Boost/Cut ±10 dB/50 Hz
BASS Turnover Frequency 350 Hz
TREBLE Boost/Cut ±10 dB/20 kHz
TREBLE Turnover Frequency 3.5 kHz
- Filter Characteristics (fc=40/60/80/90/100/110/120/160/200 Hz)
H.P.F.
(FRONT SP, CENTER SP, SUR. L/R SP, SUR.B L/R SP:
SMALL/SML) 12 dB/oct.
L.P.F. (Subwoofer) 24 dB/oct.

VIDEO SECTION

- Video Format (Gray Back)
[U.S.A., Canada, General and Korea models] NTSC
[Europe, Russia, Australia, Asia and China models]
..... PAL
- Video Format (Video Conversion) NTSC/PAL
- Signal Level
Composite 1 V_{p-p}/75 Ω
S-video 1 V_{p-p}/75 Ω (Y), 0.286 V_{p-p}/75 Ω (C)
Component 1 V_{p-p}/75 Ω (Y), 0.7 V_{p-p}/75 Ω (Pb/Pk)
- Maximum Input Level (Video Conversion Off)
..... 1.5 V_{p-p} or more
- Signal to Noise Ratio
..... 50 dB or more
- Frequency Response (MONITOR OUT)
Component (Video Conversion Off)
..... 5 Hz to 100 MHz, -3 dB

FM SECTION

- Tuning Range
[U.S.A. and Canada models] 87.5 to 107.9 MHz
[Asia and General models] 87.5/87.50 to 108.0/108.00 MHz
[Other models] 87.50 to 108.00 MHz
- 50 dB Quietening Sensitivity (IHF)
1 kHz, 100% MOD., Mono 2.8 μV (20.2 dBf)
- Signal to Noise Ratio (IHF)
Mono/Stereo 73 dB/70 dB
- Harmonic Distortion (1 kHz)
Mono/Stereo 0.5%
- Antenna Input (unbalanced) 75 Ω

AM SECTION

- Tuning Range
[U.S.A. and Canada models] 530 to 1710 kHz
[Asia and General models] 530/531 to 1710/1611 kHz
[Other models] 531 to 1611 kHz

GENERAL

- Power Supply
 - [U.S.A. and Canada models] AC 120 V, 60 Hz
 - [General model] AC 110/120/220/230–240 V, 50/60 Hz
 - [Asia model] AC 220/230–240 V, 50/60 Hz
 - [China model] AC 220 V, 50 Hz
 - [Korea model] AC 220 V, 60 Hz
 - [Australia model] AC 240 V, 50 Hz
 - [Europe and Russia models] AC 230 V, 50 Hz
- Power Consumption
 - [U.S.A. and Canada models] 400 W/500 VA
 - [Other models] 440 W
- Standby Power Consumption
 - [U.S.A. and Canada models] 0.8 W or less
 - [Other models] 0.1 W or less
- Maximum Power Consumption [General model only]
 - 6ch, 10% THD 850 W
- AC Outlets
 - [U.S.A., Canada, and China models] 2 (Total 100 W maximum)
 - [Asia, General, Europe and Russia models] 2 (Total 50 W maximum)
 - [Australia model] 1 (100 W maximum)
- Dimensions (W x H x D) 435 x 171 x 393 mm
(17-1/8 x 6-3/4 x 15-1/2 in)
- Weight 11.8 kg (26 lbs 4 oz)

* Specifications are subject to change without notice.

Index

■ Numerics

1 BASIC MENU, Manual setup	71
2 VOLUME MENU, Manual setup	72
2ch STEREO, Sound field program	50
3 SOUND MENU, Manual setup	72
4 INPUT MENU, Manual setup	73
5 OPTION MENU, Manual setup	73
7ch Enhancer, Sound field program	50
7ch STEREO, Sound field program	50
96/24 indicator	30

■ A

A)DISPLAY SET, Option menu	87
A)EQUALIZER, Sound menu	81
A)SPEAKER SET, Basic menu	76
AC OUTLET(S) (SWITCHED)	28
Action Game, Sound field program	49
ADAPTIVE DRC indicator	30
ADAPTIVE DRC, Volume menu	80
ADAPTIVE DSP LEVEL, Volume menu	80
Adaptive DSP level, Volume menu	80
Adaptive dynamic range control, Volume menu	80
Advanced setup	106
Advanced sound configurations	64
Adventure, Sound field program	50
AFFAIRS, Radio Data System program type	57
AM antenna connection	27
AM tuning	53
Amplifier function OSD display time, Display settings	87
ANALOG RES., Video information	46
Audio and video synchronization, Sound menu	83
Audio cable plugs	17
Audio components connection	23
Audio information	46
Audio input jacks selection	44
AUDIO jacks	17
AUDIO jacks	17
AUDIO SELECT	44
AUDIO SELECT, Initial configuration	89
Audio select, Initial configuration	89
Audio signal flow	19
AUTO DELAY, Lip sync	83
Auto delay, Lip sync	83
AUTO SETUP	32, 71
Auto setup	71
AUTO SETUP, Troubleshooting	116
AUTO TUNING, FM/AM tuning	53
Automatic tuning mode, FM/AM tuning	53
Available decoders with Sound field programs	69

■ B

B)LFE LEVEL, Sound menu	82
B)SP LEVEL, Basic menu	78
BASIC MENU, Manual setup	76
Basic menu, Manual setup	71
Bass cross over, Speaker settings	78
BGV, Input menu	86
BI-AMP, Advanced setup	109
Bi-Amplifier, Advanced setup	109
BITRATE, Audio information	46
Bluetooth adapter connection	25
Bluetooth component playback	62
Bluetooth component use	62
Bluetooth, Troubleshooting	115
BT connected, Bluetooth status message	115

■ C

C)DYNAMIC RANGE, Sound menu	82
C)MEMORY GUARD, Option menu	88
C)SP DISTANCE, Basic menu	79
Cable plugs	17
Canceled, Bluetooth status message	115
CD player connection	23
CD recorder connection	23
Cellar Club, Sound field program	49
CENTER PRE OUT jack connection	24
CENTER SP, Speaker settings	77
Center speaker level, Sound field parameter	69
Center speaker, Speaker settings	77
CENTER WIDTH, Decoder parameter	70
Chamber, Sound field program	48
CHANNEL, Audio information	46
Charge on standby, Input menu	85
CHECK PRNS, Automatic setup warning message	117
CHECK SP WIRES	14
CHECK SUR., Automatic setup error message	116
CINEMA DSP indicator	30
CLASSICAL, Sound field category	48
CLASSICS, Radio Data System program type	57
Clear settings, Remote control	100
CLEAR, Remote control	100
CLOCK TIME, Radio Data System information	59
Clock time, Radio Data System information	59
Completed, Bluetooth status message	115
COMPONENT VIDEO jacks	17
Compressed Music Enhancer	50
Connect error, iPod status message	115

Connect MIC!, Automatic setup error message	116
Connection, AM antenna connection	27
Connection, audio components	23
Connection, Bluetooth adapter	25
Connection, CD player	23
Connection, CD recorder	23
Connection, CENTER PRE OUT jack	24
Connection, DVD player	21
Connection, DVD recorder	22
Connection, External amplifier	24
Connection, external decoder	25
Connection, FM antenna	27
Connection, FRONT PRE OUT jacks	24
Connection, iPod universal dock	25
Connection, MD recorder	23
Connection, Multi-format player	25
Connection, Power cable	28
Connection, projector	20
Connection, PVR	22
Connection, set-top boxes	22
Connection, speaker cable	16
Connection, SUBWOOFER PRE OUT jack	24
Connection, SUR.BACK PRE OUT jacks	24
Connection, SURROUND PRE OUT jacks	24
Connection, Tape deck	23
Connection, Turntable	23
Connection, TV monitor	20
Connection, VCR	22
CROSS OVER, Speaker settings	78
CT indicator	31
CT LEVEL, Sound field parameter	69
CT, Radio Data System information	59
CULTURE, Radio Data System program type	57
Current status display	44

■ D

D)INIT. CONFIG, Option menu	89
D)LIPSYNC, Sound menu	83
D)TEST TONE, Basic menu	79
Decoder descriptions	70
Decoder indicators	30
DECODER MODE, Initial configuration	89
Decoder mode, Initial configuration	89
DECODER MODE, Input menu	85
Decoder mode, Input menu	85
Decoder selection	69
DEVICE OVER, HDMI error message	46
DIALG.LIFT, Sound field parameter	65
Dialogue lift, Sound field parameter	65

- DIGITAL COAXIAL jacks 17
DIGITAL OPTICAL jacks 17
DIMENSION, Decoder parameter 70
DIMMER, Display settings 87
Dimmer, Display settings 87
Direct frequency tuning,
 FM/AM tuning 54
DIRECT, Sound field parameter 69
Disconnected,
 Bluetooth status message 115
 Disconnected, iPod status message 115
 Display settings, Option menu 87
DIST, Auto setup result 34
DOCK indicator 30
DRAMA, Radio Data System
 program type 57
Drama, Sound field program 50
DSP effect level,
 Sound field parameter 65
DSP indicators 30
DSP LEVEL,
 Sound field parameter 65
DSP PROG. INFO, Radio Data System
 information 59
DVD player connection 21
DVD recorder connection 22
Dynamic range, Sound menu 82
- **E**
- E)EXTD SUR., Sound menu 83
E)HDMI SET, Option menu 89
E-1:NO FRONT SP, Automatic setup
 error message 116
E-10:INTERNAL ERROR, Automatic
 setup error message 116
E-2:NO SUR SP, Automatic setup
 error message 116
E-3:NO PRNS SP, Automatic setup
 error message 116
E-4:SBR->SBL, Automatic setup
 error message 116
E-5:NOISY, Automatic setup
 error message 116
E-6:CHECK SUR., Automatic setup
 error message 116
E-7:NO MIC, Automatic setup
 error message 116
E-8:NO SIGNAL, Automatic setup
 error message 116
E-9:USER CANCEL, Automatic
 setup error message 116
EDUCATE, Radio Data System
 program type 57
EFFECT LEVEL,
 Sound field parameter 69
Enhanced other networks data service,
 Radio Data System tuning 58
ENHANCER indicator 30
ENTERTAINMENT,
 Sound field category 49
EON data service, Radio Data System
 tuning 58
EON indicator 31
EQ TYPE SELECT, Equalizer 81
- EQ, Auto setup parameter 33
Equalizer type select, Equalizer 81
Equalizer, Sound menu 81
EXTD SUR., Initial configuration 89
 Extended surround,
 Initial configuration 89
 Extended surround, Sound menu 83
External amplifier connection 24
External decoder connection 25
EXTRA SP ASSIGN, Auto setup
 parameter 33
EXTRA SP ASSIGN,
 Speaker settings 76
Extra speaker assignment, Auto setup
 parameter 33
Extra speaker assignment,
 Speaker settings 76
- **F**
- F)ZONE2 SET, Option menu 90
FL SCROLL, Display settings 87
FLAG, Audio information 46
FM antenna 27
FM antenna connection 27
FM tuning 53
FORMAT, Audio information 46
FREQUENCY, Radio Data System
 information 59
Frequency, Radio Data System
 information 59
Front panel display 30
Front panel display scroll,
 Display settings 87
FRONT PRE OUT jack connection 24
FRONT SP, Speaker settings 77
Front speaker set selection 43
Front speakers, Speaker settings 77
FRONT, Input menu 86
- **G**
- GEQ, Equalizer 81
Graphic equalizer, Equalizer 81
- **H**
- Hall in Munich,
 Sound field program 48
Hall in Vienna,
 Sound field program 48
HDCP ERROR,
 HDMI Error message 46
HDMI 18
HDMI AUTO, Lip sync 83
HDMI auto, Lip sync 83
HDMI error and message 46
HDMI ERROR, Video information 46
HDMI indicator 30
HDMI RES., Video information 46
HDMI set, Option menu 89
HDMI SIGNAL, Video information 46
HDMI, troubleshooting 112
HEADPHONE, Dynamic range 82
HEADPHONE, Low frequency effect
 level 82
Headphones 45
- Headphones indicator 30
Headphones, Dynamic range 82
Headphones,
 Low frequency effect level 82
- **I**
- I/O ASSIGNMENT, Input menu 84
INFO, Radio Data System
 program type 57
Infrared window 31
INI.VOL., Zone 2 settings 90
INIT, Advanced setup 109
INIT.DLY, Sound field parameter 66
INIT.VOL., Volume menu 80
Initial configuration, Option menu 89
Initial delay, Sound field parameter 66
Initial volume, Volume menu 80
INPUT CH, Input menu 86
Input channel and speaker indicators .. 31
Input channel indicators 31
INPUT MENU, Manual setup 84
Input menu, Manual setup 73
INPUT RENAME, Input menu 85
Input rename, Input menu 85
Input signal indicators 30
Input source indicators 30
Input source information display 46
Input/output assignment, Input menu .. 84
INTERNAL ERROR, Automatic setup
 error message 116
iPod connected,
 iPod status message 115
iPod universal dock connection 25
iPod use 60
iPod, Trouble shooting 115
- **J**
- Jacks 17
- **L**
- LEARN, Remote control, Learning,
 Remote control settings 95
LEVEL ERROR, Automatic setup
 warning message 117
LFE/BASS OUT, Speaker settings 76
LFE/Bass out, Speaker settings 76
LIGHT M, Radio Data System
 program type 57
Lip Sync, Sound menu 83
LIVE/CLUB, Sound field category 49
LIVENESS, Sound field parameter 67
Liveness, Sound field parameter 67
Loading, iPod status message 115
Low-frequency effect level,
 Sound menu 82
LVL, Auto setup result 34
- **M**
- M.O.R. M, Radio Data System
 program type 57
Macro programming,
 Remote control settings 97
MANUAL DELAY, Lip sync 83
Manual delay, Lip sync 83

- MANUAL SETUP 71
 Manual setup 71
 Manual tuning mode,
 FM/AM tuning 53
 MANUAL TUNING,
 FM/AM tuning 53
 MAX VOL., Volume menu 80
 MAX VOL., Zone 2 settings 90
 Maximum volume 80
 Maximum volume, Volume menu 80
 MCR ?, Remote control 99
 MD recorder connection 23
 Memory Guard!, Automatic setup
 error message 116
 Memory guard, Option menu 88
 Mono Movie, Sound field program 50
 MOVIE, Sound field category 49
 MULTI CH INPUT component
 selection 43
 MULTI CH INPUT jacks 25
 Multi-channel input BGV,
 Input menu 86
 Multi-channel input channels,
 Input menu 86
 Multi-channel input front left and right
 channel input jack, Input menu 86
 Multi-channel source playback with
 headphones 51
 Multi-format player connection 25
 Multi-information display 31
 MULTI-ZONE Configuration 103
 MUSIC ENHANCER, Sound field
 category 50
 Music Video, Sound field program 49
 MUTE 45
 MUTE indicator 30
 MUTE TYPE, Volume menu 80
 Muting 45
 Muting type, Volume menu 80
- N**
 Neo:6 Cinema, Decoder type 69, 70
 Neo:6 Music, Decoder type 70
 NEWS, Radio Data System
 program type 57
 No BT Adapter,
 Bluetooth status message 115
 NO FRONT SP, Automatic setup
 error message 116
 NO MIC, Automatic setup
 error message 116
 NO PRNS SP, Automatic setup
 error message 116
 NO SIGNAL, Automatic setup
 error message 116
 NO SUR SP, Automatic setup
 error message 116
 NOISY, Automatic setup
 error message 116
 Not Available,
 Bluetooth status message 115
 Not found,
 Bluetooth status message 115
- Number of speakers,
 Auto setup result 34
- O**
 Operation mode selector 31
 OPTIMIZER MIC jack 32
 Optimizing the speaker setting
 for your listening room 32
 OPTION MENU, Manual setup 87
 Option menu, Manual setup 73
 OPTN, Remote control 93
 OSD SHIFT, Display settings 87
 OSD shift, Display settings 87
 OSD-AMP, Display settings 87
 OSD-SOURCE, Display settings 87
 OTHER M, Radio Data System
 program type 57
 OUT OF PHASE, Automatic setup
 warning message 117
 Out of Res., HDMI message 46
 OVER 24m (80ft), Automatic setup
 warning message 117
- P**
 P.INIT.DLY,
 Sound field parameter 66
 P.ROOM SIZE,
 Sound field parameter 67
 Pairing, Bluetooth operation 62
 PANORAMA, Decoder parameter 70
 Parameter initialization,
 Advanced setup 109
 Parametric equalizer type,
 Auto setup parameter 33
 PHONES jack 45
 PL LEVEL, Sound field parameter 69
 Playing video sources
 in the background 45
 PLII Game, Decoder type 70
 PLII Movie, Decoder type 69, 70
 PLII Music, Decoder type 70
 PLIIx Game, Decoder type 70
 PLIIx Movie, Decoder type 69, 70
 PLIIx Music, Decoder type 70
 POP M, Radio Data System
 program type 57
 Power cable connection 28
 PR LEVEL, Sound field parameter 69
 Presence left speaker level, Sound field
 parameter 69
 Presence right speaker level, Sound field
 parameter 69
 Presence sound field initial delay,
 Sound field parameter 66
 Presence sound field room size,
 Sound field parameter 67
 Presence speaker indicators 31
 Presence speaker using 13
 Preset SCENE templates 39
 PRESET TUNING 53
 Preset tuning mode,
 FM/AM tuning 53
 Pro Logic, Decoder type 70
- PROGRAM SERVICE, Radio Data
 System information 59
 Program service, Radio Data System
 information 59
 PROGRAM TYPE, Radio Data System
 information 59
 Program type, Radio Data System
 information 59
 Projector connection 20
 PS indicator 31
 PS, Radio Data System information 59
 PTY HOLD indicator 31
 PTY indicator 31
 PTY SEEK mode, Radio Data System
 tuning 57
 PTY,
 Radio Data System information 59
 Pure Direct 52
 Pure hi-fi sound 52
 PVR connection 22
- R**
 Radio Data System indicators 31
 Radio Data System tuning 57
 RADIO TEXT, Radio Data System
 information 59
 Radio text, Radio Data System
 information 59
 Rear panel 10
 REMOTE AMP, Advanced setup 107
 Remote control AMP ID,
 Advanced setup 107
 Remote control code setting 93
 Remote control TUNER ID,
 Advanced setup 108
 Remote control,
 Trouble shooting 114
 REMOTE IN/OUT jacks 26
 REMOTE TU, Advanced setup 108
 Rename, SCENE template 40
 Repeat 61
 Repeat, iPod playback 61
 Resetting the system 118
 REV.DELAY,
 Sound field parameter 68
 REV.LEVEL,
 Sound field parameter 68
 REV.TIME, Sound field parameter 68
 Reverberation delay, Sound field
 parameter 68
 Reverberation level, Sound field
 parameter 68
 Reverberation time,
 Sound field parameter 68
 ROCK M, Radio Data System
 program type 57
 Roleplaying Game,
 Sound field program 49
 ROOM SIZE, Sound field parameter 67
 Room size, Sound field parameter 67
 RT indicator 31
 RT, Radio Data System information 59

■ S

- S VIDEO jacks 17
- S.Audio, HDMI set 89
- S.INIT.DLY,
 - Sound field parameter 66
- S.LIVENESS,
 - Sound field parameter 67
- S.ROOM SIZE,
 - Sound field parameter 67
- SAMPLING, Audio information 46
- SB INI.DLY,
 - Sound field parameter 66
- SB LEVEL, Sound field parameter 69
- SB LIVENESS,
 - Sound field parameter 67
- SB ROOM SIZE,
 - Sound field parameter 67
- SBR->SBL, Automatic setup error
 - message 116
- SCENE 1 8
- SCENE 2 8
- SCENE 3 8
- SCENE 4 8
- SCENE IR code setting,
 - Advanced setup 109
- SCENE IR, Advanced setup 109
- SCENE template rename 40
- SCIENCE, Radio Data System
 - program type 57
- Sci-Fi, Sound field program 49
- Selection, Audio input jacks 44
- Selection, Front speaker set 43
- Selection,
 - MULTI CH INPUT component 43
- Selection, Radio Data System program
 - type 57
- Selection, SCENE template 37
- SET MENU usage 75
- Set-top box connection 22
- Shuffle, iPod playback 61
- SIGNAL INFO 46
- Signal information 74
- SILENT CINEMA 51
- SILENT CINEMA indicator 31
- SL LEVEL, Sound field parameter 69
- SLEEP indicator 31
- Sleep timer 47
- Sound field indicators 30
- Sound field parameter changing 64
- Sound field program, Radio Data System
 - information 59
- Sound field programs 48
- Sound field programs
 - with headphones 51
- Sound field programs
 - without surround speakers 51
- SOUND MENU, Manual setup 81
- Sound menu, Manual setup 72
- Source feature OSD display time,
 - Display settings 87
- source name setting,
 - Remote control settings 96
- SP A B indicators 30
- SP IMP., Advanced setup 106
- SP, Auto setup result 34
- Speaker cable connection 16
- Speaker distance, Auto setup result 34
- Speaker distance, Basic menu 79
- Speaker distances 79
- Speaker impedance setting 28
- Speaker impedance, Advanced setup 106
- Speaker level adjustment 52
- Speaker level, Auto setup result 34
- Speaker level, Basic menu 78
- Speaker settings, Basic menu 76
- SPEAKER, Dynamic range 82
- SPEAKER,
 - Low frequency effect level 82
- Speakers, Dynamic range 82
- Speakers,
 - Low frequency effect level 82
- Specifications 123
- Spectacle, Sound field program 49
- SPORT, Radio Data System
 - program type 57
- Sports, Sound field program 49
- SR LEVEL, Sound field parameter 69
- Standard, Sound field program 49
- STANDBY CHARGE, Input menu 85
- Standby mode, Main zone 29
- Standby mode, Zone 2 105
- START PAIRING, Input menu 86
- Start pairing, Input menu 86
- STEREO, Sound field category 50
- Straight 51
- Straight Enhancer,
 - Sound field program 50
- Straight mode 51
- SUBWOOFER PHASE,
 - Speaker settings 78
- Subwoofer phase, Speaker settings 78
- SUBWOOFER PRE OUT jack
 - connection 24
- Supplied accessories 2
- Support audio, HDMI set 89
- SUR. L/R SP, Speaker settings 77
- SUR.B L/R SP, Speaker settings 77
- SUR.BACK PRE OUT jack
 - connection 24
- Surround back left/right speakers,
 - Speaker settings 77
- Surround back sound field initial delay,
 - Sound field parameter 66
- Surround back sound field liveness,
 - Sound field parameter 67
- Surround back sound field room size,
 - Sound field parameter 67
- Surround back speaker level,
 - Sound field parameter 69
- Surround decode mode 69
- Surround left speaker level,
 - Sound field parameter 69
- Surround left/right speakers, Speaker
 - settings 77
- SURROUND PRE OUT jack
 - connection 24
- Surround right speaker level,
 - Sound field parameter 69
- Surround sound field initial delay, Sound
 - field parameter 66
- Surround sound field liveness,
 - Sound field parameter 67
- Surround sound field room size,
 - Sound field parameter 67
- SYSTEM OFF 29

■ T

- Tape deck connection 23
- Test tone, Basic menu 79
- Test tone, Equalizer 81
- TEST, Equalizer 81
- The Bottom Line,
 - Sound field program 49
- The Roxy Theatre,
 - Sound field program 49
- Tonal quality adjustment 52
- Transmit indicator 31
- Troubleshooting 110
- TU, Advanced setup 109
- Tuner frequency step,
 - Advanced setup 109
- Tuner indicators 30
- Tuner, Trouble shooting 113
- Turning off 29
- Turning on 29
- Turntable connection 23
- TV controlling by remote control 91
- TV monitor connection 20

■ U

- Unable to play, iPod status message 115
- UNIT, Speaker distance 79
- Unit, Speaker distance 79
- Unknown iPod,
 - iPod status message 115
- Unplug HP!,
 - Automatic setup error message 116
- Unprocessed input sources 51
- USER CANCEL,
 - Automatic setup error message 116

■ V

- VARIABLE, Radio Data System
 - program type 57
- VCR connection 22
- VIDEO AUX jacks 26
- VIDEO CONV., Video settings 88
- Video conversion, Video settings 88
- Video information 46
- VIDEO jacks 17
- Video jacks 17
- VIDEO SET, Option menu 88
- Video settings, Option menu 88
- Video signal flow 19
- Video sources in the background 45
- Virtual CINEMA DSP 51
- VIRTUAL indicator 31
- VOL. TRIM, Input menu 85
- VOLTAGE SELECTOR 4
- VOLUME level indicator 30
- VOLUME MENU, Manual setup 80
- Volume menu, Manual setup 72

Volume Trim, Input menu 85

■ W

W-1:OUT OF PHASE, Automatic setup
warning message 117

W-2:OVER 24m (80ft), Automatic setup
warning message 117

W-3:LEVEL ERROR, Automatic setup
warning message 117

W-4:CHECK PRNS, Automatic setup
warning message 117

■ Y

YPAO indicator 30

■ Z

Zone 2 103

Zone 2 Initial volume,
Zone 2 settings 90

Zone 2 Maximum volume,
Zone 2 settings 90

Zone 2 settings, Option menu 90

Zone B 43

ZONE2 indicator 30

“(A)SPEAKERS” or “(5)DVD”
(example) indicates the name of
the parts on the front panel or the
remote control. Refer to the
attached sheet or the pages at the
end of this manual for the
information about each position of
the parts.

Limited Guarantee for European Economic Area (EEA) and Switzerland

Thank you for having chosen a Yamaha product. In the unlikely event that your Yamaha product needs guarantee service, please contact the dealer from whom it was purchased. If you experience any difficulty, please contact Yamaha representative office in your country. You can find full details on our website (<http://www.yamaha-hifi.com/> or <http://www.yamaha-uk.com/> for U.K. resident).

The product is guaranteed to be free from defects in workmanship or materials for a period of two years from the date of the original purchase. Yamaha undertakes, subject to the conditions listed below, to have the faulty product or any part(s) repaired, or replaced at Yamaha's discretion, without any charge for parts or labour. Yamaha reserves the right to replace a product with that of a similar kind and/or value and condition, where a model has been discontinued or is considered uneconomic to repair.

Conditions

1. The original invoice or sales receipt (showing date of purchase, product code and dealer's name) MUST accompany the defective product, along with a statement detailing the fault. In the absence of this clear proof of purchase, Yamaha reserves the right to refuse to provide free of charge service and the product may be returned at the customer's expense.
2. The product MUST have been purchased from an AUTHORISED Yamaha dealer within the European Economic Area (EEA) or Switzerland.
3. The product must not have been the subject of any modifications or alterations, unless authorised in writing by Yamaha.
4. The following are excluded from this guarantee:
 - a. Periodic maintenance and repair or replacement of parts due to normal wear and tear.
 - b. Damage resulting from:
 - (1) Repairs performed by the customer himself or by an unauthorised third party.
 - (2) Inadequate packaging or mishandling, when the product is in transit from the customer. Please note that it is the customer's responsibility to ensure the product is adequately packaged when returning the product for repair.
 - (3) Misuse, including but not limited to (a) failure to use the product for its normal purpose or in accordance with Yamaha's instructions on the proper use, maintenance and storage, and (b) installation or use of the product in a manner inconsistent with the technical or safety standards in force in the country where it is used.
 - (4) Accidents, lightning, water, fire, improper ventilation, battery leakage or any cause beyond Yamaha's control.
 - (5) Defects of the system into which this product is incorporated and/or incompatibility with third party products.
 - (6) Use of a product imported into the EEA and/or Switzerland, not by Yamaha, where that product does not conform to the technical or safety standards of the country of use and/or to the standard specification of a product sold by Yamaha in the EEA and/or Switzerland.
 - (7) Non AV (Audio Visual) related products.
(Products subject to "Yamaha AV Guarantee Statement" are defined in our website at <http://www.yamaha-hifi.com/> or <http://www.yamaha-uk.com/> for U.K. resident.)
5. Where the guarantee differs between the country of purchase and the country of use of the product, the guarantee of the country of use shall apply.
6. Yamaha may not be held responsible for any losses or damages, whether direct, consequential or otherwise, save for the repair or replacement of the product.
7. Please backup any custom settings or data, as Yamaha may not be held responsible for any alteration or loss to such settings or data.
8. This guarantee does not affect the consumer's statutory rights under applicable national laws in force or the consumer's rights against the dealer arising from their sales/purchase contract.

Attention: Veuillez lire ce qui suit avant d'utiliser l'appareil.

- 1 Pour utiliser l'appareil au mieux de ses possibilités, lisez attentivement ce mode d'emploi. Conservez-le soigneusement pour référence.
- 2 Installez cet appareil audio dans un endroit bien aéré, frais, sec et propre – à l'abri de la lumière directe du soleil, des sources de chaleur ou de vibration, des poussières, de l'humidité et du froid. Ménagez un espace libre d'au moins 30 cm au-dessus, 20 cm sur la gauche et la droite et 20 cm à l'arrière de l'appareil pour qu'il soit bien ventilé.
- 3 Placez l'appareil loin des équipements, moteurs et transformateurs électriques, pour éviter les ronflements parasites.
- 4 N'exposez pas l'appareil à des variations brutales de température, ne le placez pas dans un environnement très humide (par exemple dans une pièce contenant un humidificateur) car cela peut entraîner la condensation d'humidité à l'intérieur de l'appareil qui elle-même peut être responsable de secousse électrique, d'incendie, de dommage à l'appareil ou de blessure corporelle.
- 5 Evitez d'installer l'appareil dans un endroit où des objets peuvent tomber, ainsi que là où l'appareil pourrait être exposé à des éclaboussures ou des gouttes d'eau. Sur le dessus de l'appareil, ne placez pas:
 - D'autres appareils qui peuvent endommager la surface de l'appareil ou provoquer sa décoloration.
 - Des objets se consumant (par exemple, une bougie) qui peuvent être responsables d'incendie, de dommage à l'appareil ou de blessure corporelle.
 - Des récipients contenant des liquides qui peuvent être à l'origine de secousse électrique ou de dommage à l'appareil.
- 6 Ne couvrez pas l'appareil d'un journal, d'une nappe, d'un rideau, etc. car cela empêcherait l'évacuation de la chaleur. Toute augmentation de la température intérieure de l'appareil peut être responsable d'incendie, de dommage à l'appareil ou de blessure corporelle.
- 7 Ne branchez la fiche du cordon d'alimentation de l'appareil sur une prise secteur que lorsque tous les raccordements ont été effectués.
- 8 Ne pas faire fonctionner l'appareil à l'envers. Il risquerait de chauffer et d'être endommagé.
- 9 N'exercez aucune force excessive sur les commutateurs, les boutons et les cordons.
- 10 Pour débrancher la fiche du cordon d'alimentation au niveau de la prise secteur, saisissez la fiche et ne tirez pas sur le cordon.
- 11 Ne nettoyez pas l'appareil au moyen d'un solvant chimique, ce qui pourrait endommager la finition. Utilisez un chiffon sec et propre.
- 12 N'alimentez l'appareil qu'à partir de la tension prescrite. Alimenter l'appareil sous une tension plus élevée est dangereux et peut être responsable d'incendie, de dommage à l'appareil ou de blessure corporelle. Yamaha ne saurait être tenue responsable des dommages résultant de l'alimentation de l'appareil sous une tension autre que celle prescrite.
- 13 Pour empêcher tout dommage causé par les éclairs, déconnectez le cordon d'alimentation de la prise murale pendant un orage.
- 14 Ne tentez pas de modifier ni de réparer l'appareil. Consultez le service Yamaha compétent pour toute réparation qui serait requise. Le coffret de l'appareil ne doit jamais être ouvert, quelle que soit la raison.
- 15 Si vous envisagez de ne pas vous servir de l'appareil pendant une longue période (par exemple, pendant les vacances), débranchez la fiche du cordon d'alimentation au niveau de la prise secteur.
- 16 Installez cet appareil à proximité de la prise secteur et à un emplacement où la fiche d'alimentation est facilement accessible.
- 17 Lisez la section intitulée "Guide de dépannage" où figure une liste d'erreurs de manipulation communes avant de conclure que l'appareil présente une anomalie de fonctionnement.
- 18 Avant de déplacer l'appareil, appuyez sur **⓪SYSTEM OFF** pour placer l'appareil en veille puis débranchez la fiche du cordon d'alimentation au niveau de la prise secteur.
- 19 **VOLTAGE SELECTOR**
(Modèles pour l'Asie et modèle Standard seulement)
Le commutateur **VOLTAGE SELECTOR** placé sur le panneau arrière de cet appareil doit être convenablement positionné AVANT de brancher la fiche du câble d'alimentation secteur. Les tensions d'alimentation possibles sont:
Modèle pour l'Asie.....CA 220/230–240 V, 50/60 Hz
Modèle StandardCA 110/120/220/230–240 V, 50/60 Hz
- 20 Les piles ne doivent pas être exposées à une chaleur extrême, par exemple au soleil, à une flamme, etc.
- 21 Une pression excessive du son par les écouteurs et le casque d'écoute peut entraîner une perte d'acuité auditive.

AVERTISSEMENT

POUR RÉDUIRE LES RISQUES D'INCENDIE OU DE SECOUSSE ÉLECTRIQUE, N'EXPOSEZ PAS CET APPAREIL À LA PLUIE OU À L'HUMIDITÉ.

L'appareil est relié au bloc d'alimentation tant qu'il reste branché à la prise de courant murale, même si vous mettez l'appareil hors tension en appuyant sur **⓪SYSTEM OFF**. En pareil cas, celui-ci consomme une faible quantité d'électricité.



Ce symbole est conforme à la directive européenne 2002/96/EC.

Ce symbole indique que l'élimination des équipements électriques et électroniques en fin de vie doit s'effectuer à l'écart de celle de vos déchets ménagers. Veuillez respecter les réglementations locales et veillez à garder séparés vos anciens produits et vos déchets ménagers usuels lors de leur élimination.

Table des matières

INTRODUCTION

Description	2
Accessoires fournis	2
Avis	3
Préparatifs	4
Guide de démarrage rapide	5

PRÉPARATIONS

Raccordements	10
Optimisation du réglage des enceintes pour votre salle d'écoute (YPAO)	32
Utilisation de AUTO SETUP	32

OPÉRATIONS DE BASE

Sélection des modèles de SCENE	37
Spécification du modèle de SCENE souhaité aux touches SCENE	37
Création de vos propres modèles SCENE	40
Utilisation du boîtier de télécommande pour la fonction SCENE	41
Lecture	42
Opérations de base	42
Sélection d'un appareil	
MULTI CH INPUT	43
Sélection de la paire d'enceintes avant	43
Sélection des prises d'entrée audio (AUDIO SELECT) ...	44
Indication de l'état actuel de cet appareil sur un moniteur vidéo	44
Utilisation d'un casque	45
Mise en sourdine du son	45
Lecture d'une source vidéo en toile de fond d'une source audio	45
Affichage des informations relatives à la source	46
Utilisation de la minuterie de mise hors service	47
Corrections de champ sonore	48
Sélection d'une correction de champ sonore	48
Description des corrections de champ sonore	48
Écoute de sources non manipulées (Mode de décodage direct)	51
Utilisation des fonctions audio	52
Réglage des niveaux de sortie des enceintes	52
Écoute du son pur en hi-fi	52
Réglage de la qualité tonale	52
Syntonisation FM/AM	53
Aperçu	53
Opérations de base	53
Mise en mémoire de stations	54
Système de diffusion de données radio (Modèle pour l'Europe et la Russie seulement) ...	57
Sélection du type de programme du système de diffusion de données radio (Mode PTY SEEK) ...	57
Utilisation du service d'annonces des autres stations associées (EON)	58
Affichage des informations du système de diffusion de données radio	59
Utilisation de iPod™	60
Commande du iPod™	60
Utilisation d'appareils Bluetooth™	62
Jumelage de l'adaptateur Bluetooth™ et de l'appareil Bluetooth™	62
Lecture sur un appareil Bluetooth™	62
Enregistrement	63

OPÉRATIONS DÉTAILLÉES

Paramétrage avancé du son	64
Modification des valeurs des paramètres	64
Sélection de décodeurs	69
Personnalisation de cet appareil (MANUAL SETUP)	71
Utilisation de SET MENU	75
1 BASIC MENU	76
2 VOLUME MENU	80
3 SOUND MENU	81
4 INPUT MENU	84
5 OPTION MENU	87
Caractéristiques du boîtier de télécommande ...	91
Commande de cet appareil,	
d'un téléviseur ou d'autres appareils	91
Enregistrement des codes de commande	93
Programmation des codes d'autres boîtiers de télécommande	95
Changement des noms de sources sur la fenêtre d'affichage	96
Programmation de macros	97
Effacements des configurations	100
Utilisation d'une configuration multi-zones	103
Raccordement Zone 2	103
Commande du Zone 2	104
Réglages approfondis	106
Utilisation des réglages approfondis	106

INFORMATIONS COMPLÉMENTAIRES

Guide de dépannage	110
Réinitialisation de la chaîne	118
Glossaire	119
Informations sur les corrections de champ sonore ...	122
Caractéristiques techniques	123
Index	125

APPENDIX (APPENDICE)

(à la fin de ce mode d'emploi)

Face avant	i
Boîtier de télécommande	ii
Lista des codes de commande	iii

“(A) SPEAKERS” ou “(B) DVD” (exemple) indique le nom des éléments de la face avant ou du boîtier de télécommande. Reportez-vous à la feuille jointe ou aux dernières pages de ce manuel pour de plus amples détails sur la position de chaque élément.

Description

Amplificateur intégré à 7 voies

- ◆ Puissance minimum de sortie efficace (20 Hz à 20 kHz, 0.06% DHT, 8 Ω)
Voies avant: 95 W +95 W
Voie centrale: 95 W
Voies d'ambiance: 95 W +95 W
Voies arrière d'ambiance: 95 W +95 W

Fonction SCENE

- ◆ Modèles de SCENE programmés pour diverses situations
- ◆ Personnalisation des modèles de SCENE possible
- ◆ Commande de la fonction SCENE pour les appareils Yamaha pourvus de la fonction SCENE (certains modèles seulement)

Corrections de champ sonore

- ◆ Technologie originale Yamaha pour la création de champs sonores
- ◆ Mode Compressed Music Enhancer
- ◆ Virtual CINEMA DSP
- ◆ SILENT CINEMA

Décodeurs audio numériques

- ◆ Décodeur Dolby TrueHD, Dolby Digital Plus
- ◆ Décodeur DTS-HD Master Audio, DTS-HD High Resolution Audio
- ◆ Décodeur Dolby Digital/Dolby Digital EX
- ◆ Décodeur DTS/DTS-ES Matrix 6.1, Discrete 6.1, DTS 96/24
- ◆ Décodeur Dolby Pro Logic/Dolby Pro Logic II/Dolby Pro Logic IIx

Syntoniseurs radio

- ◆ Syntonisation d'émissions FM/AM
- ◆ Système de diffusion de données radio (Modèle pour l'Europe et la Russie seulement)

HDMI™ (Interface Multimédia Haute Définition)

- ◆ Interface HDMI pour vidéos standard, améliorées ou haute définition et son numérique multivoies compatible avec la version HDMI 1.3a (HDMI est sous licence de HDMI Licensing LLC.)
 - Synchronisation audio et vidéo automatique (synchro lèvres)
 - Transmission de signaux vidéo Deep Color (30/36 bits)
 - Transmission de signaux vidéo "x.v.Color"
 - Signaux vidéo haute résolution à fréquence de rafraîchissement élevée
 - Signaux de format audio numérique haute définition
- ◆ HDCP (Système de protection des contenus numériques haute définition) sous licence de Digital Content Protection, LLC.
- ◆ Possibilité de conversion du signal vidéo analogique en signal vidéo numérique HDMI (vidéo composite ↔ S-vidéo ↔ composantes vidéo → vidéo numérique HDMI) pour sortie moniteur

Prise DOCK

- ◆ Borne DOCK permettant de raccorder une station universelle Yamaha iPod (par exemple la YDS-10 vendue séparément) ou un adaptateur Bluetooth (par exemple le YBA-10 vendu séparément)

Autres particularités





- ◆ YPAO (Yamaha Parametric Room Acoustic Optimizer) pour le réglage automatique des enceintes
- ◆ Convertisseur N/A 192 kHz/24 bits
- ◆ Menus d'affichage sur écran (OSD) facilitant l'optimisation de l'appareil en fonction de la chaîne audiovisuelle utilisée
- ◆ Prises d'entrée complémentaires à 5.1 ou 7.1 voies, pour une entrée multivoies discrète
- ◆ Possibilité d'entrées et de sorties de signaux vidéo composantes (3 prises COMPONENT VIDEO IN et 1 prise MONITOR OUT)
- ◆ Possibilité de conversion du signal vidéo (vidéo composite ↔ S-vidéo ↔ composantes vidéo) à destination d'un moniteur
- ◆ Mode Pure Direct restituant un son hi-fi pur pour toutes les sources
- ◆ Contrôle adaptatif de la dynamique possible
- ◆ Contrôle adaptatif du niveau d'effet DSP possible
- ◆ Commande iPod possible
- ◆ Boîtier de télécommande contenant des codes de commande et disposant d'une fonction d'apprentissage et de macro
- ◆ Installation simplifiée pour une Zone 2
- ◆ Raccordement bi-amplification possible
- ◆ Minuterie de mise hors service

Accessoires fournis

Veillez vous assurer que vous possédez bien les articles suivants.

- Boîtier de télécommande
- Piles (4) (AAA, R03, UM-4)
- Microphone d'optimisation
- Antenne cadre AM
- Antenne intérieure FM

À propos de ce manuel

- Le symbole  appelle votre attention sur un conseil d'utilisation.
- Certaines actions peuvent être commandées au moyen des touches de l'appareil ou de celles du boîtier de télécommande. Si le nom d'une touche de l'appareil et le nom de celle du boîtier de télécommande diffèrent, ce dernier est donné entre parenthèses.
- Ce mode d'emploi a été imprimé avant la fabrication de l'appareil. Les caractéristiques et la présentation ont pu être modifiées à fin d'amélioration, etc. En cas de divergence entre le mode d'emploi et l'appareil, ce dernier prime.
- “SPEAKERS” ou “DVD” (exemple) indique le nom des éléments de la face avant ou du boîtier de télécommande. Reportez-vous à la feuille jointe ou aux dernières pages de ce manuel pour de plus amples détails sur la position de chaque élément.
- Le symbole “” avec le(s) numéro(s) de page(s) indique la(les) page(s) de référence correspondante(s).



Fabriqué sous licence de Dolby Laboratories. “Dolby”, “Pro Logic” et le symbole du double D sont des marques de commerce de Dolby Laboratories.



Fabriqué sous licence et sous les numéros de brevets suivants: 5,451,942;5,956,674;5,974,380;5,978,762;6,226,616;6,487,535 & et sous d'autres brevets américains et internationaux, émis ou en attente. DTS est une marque déposée et les DTS logos, symboles et marques DTS-HD et DTS-HD Master Audio sont des marques commerciales de DTS, Inc. © 1996-2007 DTS, Inc. Tous droits réservés.

iPod™

“iPod” est une marque commerciale de Apple Inc., enregistrée aux États-Unis et dans d'autres pays.

Bluetooth™

Bluetooth est une marque déposée de Bluetooth SIG et est utilisé par Yamaha conformément au contrat de licence.

HDMI

“HDMI”, le logo “HDMI” et “High-Definition Multimedia Interface” sont des marques commerciales ou des marques déposées de HDMI Licensing LLC.

x.v.Color™

“x.v.Color” est une marque de commerce appartenant à Sony Corporation.

SILENT™ CINEMA

“SILENT CINEMA” est une marque de commerce appartenant à Yamaha Corporation.

Préparatifs

■ Mise en place des piles dans le boîtier de télécommande

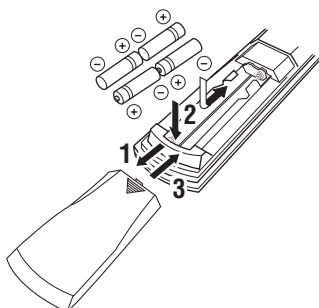

1 Appuyez sur ▼ et faites glisser le couvercle pour dégager le logement des piles.

2 Introduisez les quatre piles fournies (AAA, R03, UM-4) en respectant les polarités (+ et -) indiquées dans le logement.

3 Remplacez le couvercle en le faisant glisser dans sa position d'origine.

Remarques

- Changez toutes les piles lorsque les symptômes suivants se présentent:
 - la portée du boîtier de télécommande est plus courte.
 - le témoin de transmission (②) ne clignote pas ou sa lumière est plus faible.
- N'utilisez pas à la fois une pile neuve et une pile usagée.
- N'utilisez pas non plus des piles de deux types différents (par exemple, des piles alcalines et des piles au manganèse). Lisez attentivement les indications portées sur le boîtier des piles car leur apparence peut être la même bien que leur type diffère.
- Si les piles ont fui, mettez-les au rebut immédiatement. Dans la mesure du possible, ne touchez pas le produit qui a fui et évitez qu'il ne vienne en contact avec vos vêtements, etc. Nettoyez soigneusement le logement des piles avant de mettre en place des piles neuves.
- Ne vous débarrassez pas des piles comme s'il s'agissait ordures ménagères; traitez-les conformément à la réglementation locale.
- Si les piles sont retirées pendant plus de 2 minutes, ou si elles sont complètement usagées, le contenu de la mémoire est effacé. Si le contenu de la mémoire est effacé, introduisez des piles neuves, sélectionnez le code de commande et programmez les fonctions acquises qui ont pu être effacées.

■ VOLTAGE SELECTOR (Modèle pour l'Asie et modèle Standard seulement)

Attention

Le sélecteur VOLTAGE SELECTOR placé sur le panneau arrière de cet appareil doit être convenablement positionné AVANT de brancher la fiche du cordon d'alimentation secteur. Un mauvais réglage du sélecteur VOLTAGE SELECTOR peut endommager l'appareil et créer un risque d'incendie.

Tournez le sélecteur VOLTAGE SELECTOR dans le sens horaire ou antihoraire pour le mettre en position correcte à l'aide d'un tournevis.

Les tensions sont les suivantes:

Modèle pour l'Asie CA 220/230–240 V, 50/60 Hz

Modèle Standard

..... CA 110/120/220/230–240 V, 50/60 Hz

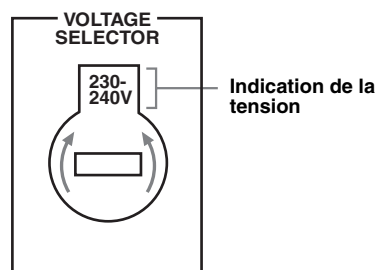

Guide de démarrage rapide

Les étapes suivantes indiquent la meilleure façon de procéder pour profiter au maximum de vos DVD dans votre ambiance de cinéma domestique. Voir pages 11 à 15 pour le détail sur la disposition des enceintes.

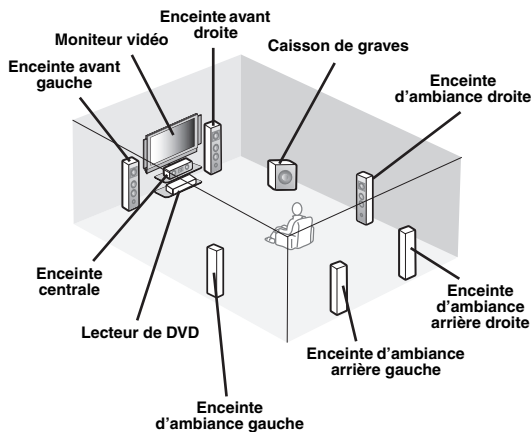

Étape 1: Installez vos enceintes

P. 6

Étape 2: Raccordez votre lecteur de DVD et les autres appareils

P. 7

Étape 3: Appuyez sur le touche SCENE 1

P. 8

Regardez votre DVD!

Préparation: Vérifiez les articles

Préparez les articles suivants.

Enceintes

Enceintes avant x 2

Enceinte centrale x 1

Enceintes d'ambiance x 4

Sélectionnez des enceintes à blindage magnétique. Il vous faut au minimum deux enceintes avant. Les autres enceintes nécessaires sont, dans l'ordre de priorité, les suivantes:

1. Deux enceintes d'ambiance
2. Enceinte centrale
3. Une (ou deux) enceinte(s) arrière d'ambiance

Caisson de graves amplifié x 1

Sélectionnez un caisson de graves amplifié muni d'une prise d'entrée RCA.

Câbles d'enceinte x 7

Câble de caisson de graves x 1

Sélectionnez un câble RCA monophonique.

Lecteur de DVD x 1

Sélectionnez un lecteur de DVD muni d'une prise de sortie audio numérique coaxiale et d'une prise de sortie vidéo composite.

Moniteur vidéo x 1

Sélectionnez un moniteur TV, un moniteur vidéo ou un projecteur muni d'une prise d'entrée vidéo composite.

Câble vidéo x 2

Sélectionnez un câble vidéo composite RCA.

Câble audio numérique coaxial x 1



Vous pouvez aussi raccorder deux caissons de grave à cet appareil. Pour ce faire, procurez-vous deux caissons de graves amplifiés et les câbles appropriés.

Étape 1: Installez vos enceintes

Installez vos enceintes dans la pièce et raccordez-les à cet appareil.

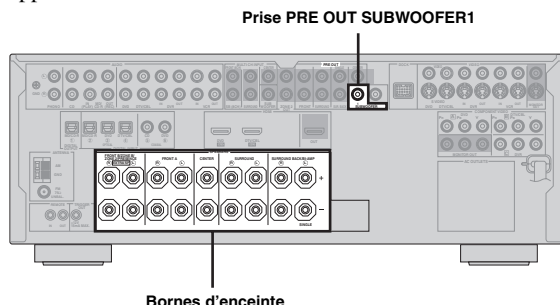

1 Installez vos enceintes et le caisson de graves dans la pièce.

2 Raccordez les câbles d'enceintes à chaque enceinte.

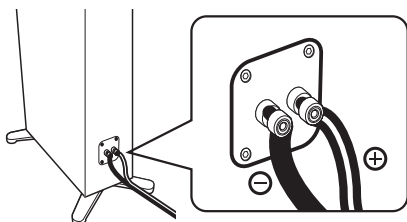

Veillez à bien raccorder les câbles en respectant la polarité “+” (rouge) et “-” (noir). Un des conducteurs a une couleur ou un marquage (ruban, rainure, dentelure) qui le distingue de l'autre. Reliez le conducteur repéré (rainure, etc.) aux bornes “+” (rouges) de cet appareil et de l'enceinte. Reliez l'autre conducteur (non repéré) aux bornes “-” (noires).

3 Raccordez chaque câble d'enceinte à la borne d'enceinte correspondante de cet appareil.

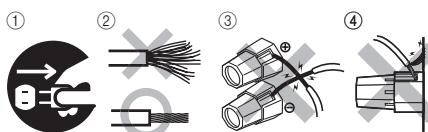

- ① Assurez-vous que cet appareil et le caisson de graves sont débranchés des prises secteur.
- ② Torsadez bien les conducteurs dénudés des câbles d'enceintes pour éviter les courts-circuits.
- ③ Les conducteurs dénudés de différents câbles d'enceintes ne doivent pas se toucher.
- ④ Ils ne doivent pas non plus toucher les parties métalliques de cet appareil.

Assurez-vous que la voie gauche (L), la voie droite (R) et les pôles “+” (rouge) et “-” (noir) sont convenablement reliés.

Enceintes avant et enceinte centrale

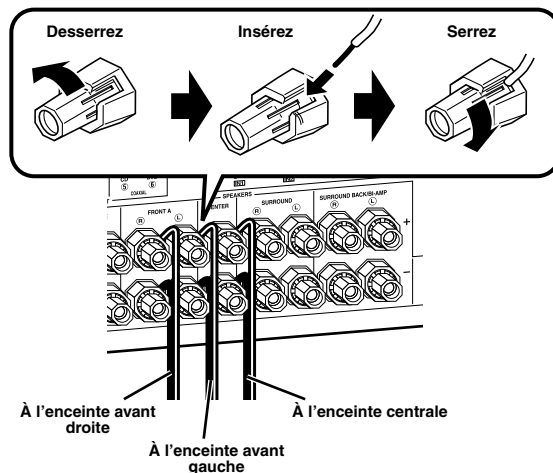

Enceintes d'ambiance et d'ambiance arrière

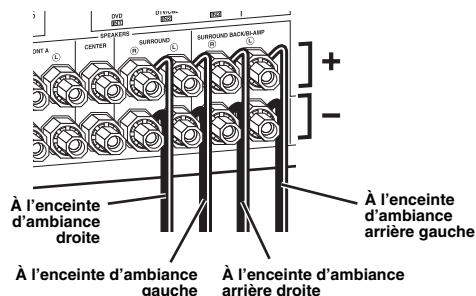

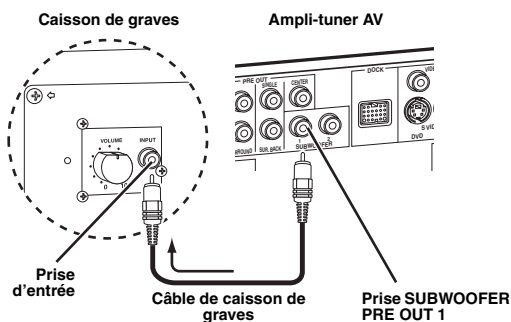

4 Raccordez le câble du caisson de graves à la prise SUBWOOFER PRE OUT 1 de cet appareil et à la prise d'entrée du caisson de graves.

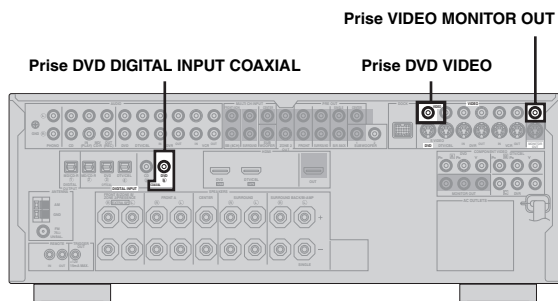

Vous pouvez aussi raccorder un autre caisson de grave à la prise SUBWOOFER PRE OUT 2.

Étape 2: Raccordez votre lecteur de DVD et les autres appareils



 Assurez-vous que cet appareil et le lecteur de DVD sont débranchés des prises secteur.

1 Raccordez le câble audio numérique coaxial à la prise de sortie audio numérique coaxiale de votre lecteur de DVD et à la prise DVD DIGITAL INPUT COAXIAL de cet appareil.

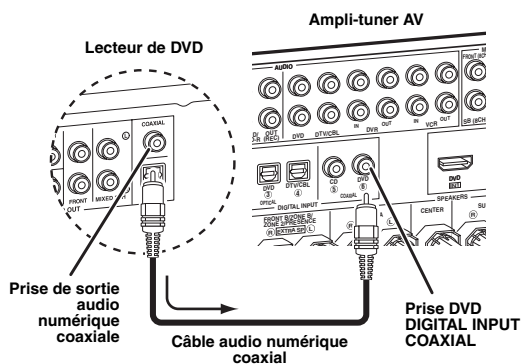

2 Raccordez le câble vidéo à la prise de sortie vidéo composite de votre lecteur de DVD et à la prise DVD VIDEO de cet appareil.

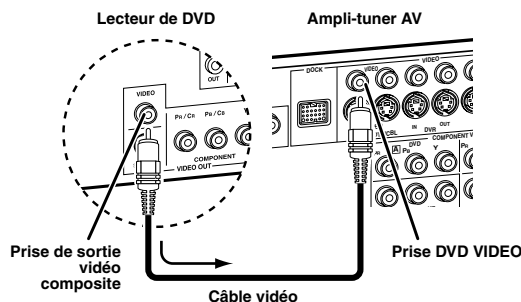

- Si vous raccordez un appareil pourvu d'une prise SCART seulement, utilisez l'adaptateur approprié. La liaison à effectuer entre l'adaptateur et cet appareil dépend des prises disponibles sur l'adaptateur. Pour le détail, voir la notice de l'adaptateur.
- Cet appareil ne peut pas transmettre de signaux RVB.

3 Raccordez le câble vidéo à la prise VIDEO MONITOR OUT de cet appareil et à la prise d'entrée vidéo de votre moniteur vidéo.

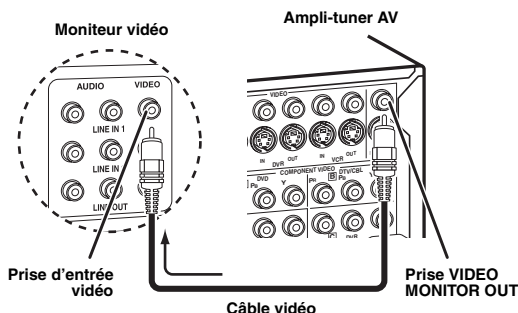

4 Branchez la fiche d'alimentation de cet appareil et des autres appareils sur des prises secteur.



Cet appareil est pourvu d'une prise(s) AC OUTLET(S) par laquelle d'autres appareils (sauf modèle pour la Corée) peuvent être alimentés. Voir page 28 pour de plus amples détails.

■ Autres raccords

- Utilisation de l'autre jeu d'enceintes P. 11
- Raccordement d'un moniteur vidéo par différents types de connexion P. 20
- Raccordement d'un lecteur DVD par différents types de connexion P. 21
- Raccordement d'un enregistreur de DVD ou d'un enregistreur vidéo numérique P. 22
- Raccordement d'un décodeur P. 22
- Raccordement d'un lecteur de CD, d'un enregistreur de MD ou d'une platine tourne-disque P. 23
- Raccordement d'un amplificateur extérieur P. 24
- Raccordement d'un lecteur de DVD par des prises audio analogiques multivoies P. 25
- Raccordement d'une station universelle Yamaha iPod ou d'un adaptateur Bluetooth P. 25
- Utilisation des prises REMOTE IN/OUT P. 26
- Utilisation des prises VIDEO AUX sur la face avant P. 26
- Raccordement d'une antenne FM/AM P. 27

Étape 3: Appuyez sur le touche SCENE 1

Vérifiez le type d'enceintes raccordées.

S'il s'agit d'enceintes de 6 ohms, réglez "SP IMP." sur "6Ω MIN" avant d'utiliser cet appareil (voir page 28). Vous pouvez aussi utiliser des enceintes de 4 ohms comme enceintes avant (voir page 106).

- 1 Mettez le moniteur vidéo sous tension, puis réglez le sélecteur de source d'entrée du moniteur vidéo sur cet appareil.

- 2 Appuyez sur la touche  SCENE 1.

L'appareil se met sous tension. "DVD Movie Viewing" apparaît sur l'afficheur de la face avant et l'appareil s'ajuste de manière optimale pour la lecture de DVD.

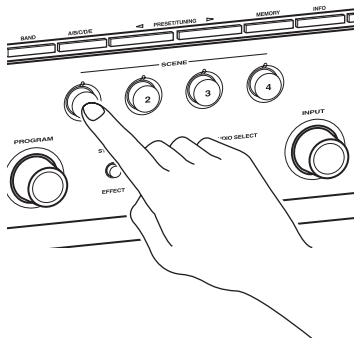

Le témoin de la touche SCENE sélectionnée s'allume lorsque l'appareil est en mode SCENE.

- 3 Tournez  VOLUME pour ajuster le volume.

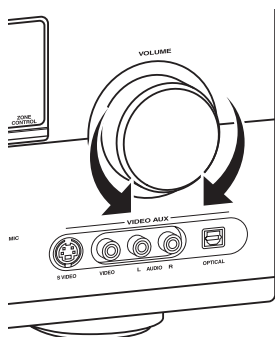

Remarque

Lorsque la source d'entrée ou la correction de champ sonore est changé, le mode SCENE est désactivé.

■ À propos de la fonction SCENE

En appuyant simplement sur la touche SCENE, vous pouvez mettre cet appareil sous tension et rappeler la source d'entrée et la correction de champ sonore programmées dans le modèle de SCENE affecté à la touche SCENE. Les modèles de SCENE combinent des sources d'entrée à des corrections de champs sonores.



Si vous raccordez un produit Yamaha capable de recevoir des signaux de commande de SCENE, cet appareil pourra mettre automatiquement ce produit en service et procéder à la lecture. Reportez-vous au mode d'emploi du lecteur de DVD pour de plus amples informations.

■ Modèles de SCENE affectés par défaut

Touche SCENE par défaut	Nom du modèle de SCENE et description
SCENE 1	DVD Movie Viewing – source d'entrée: DVD – correction de champ sonore: Sci-Fi Pour le cas où vous voulez voir un film depuis le lecteur de DVD.
SCENE 2	Music Disc Listening – source d'entrée: DVD – correction de champ sonore: 2ch Stereo Pour le cas où vous voulez écouter de la musique depuis le lecteur de DVD raccordé.
SCENE 3	TV Viewing *1 – source d'entrée: DTV/CBL – correction de champ sonore: Straight À sélectionner lorsque vous voulez regarder une émission de télévision.
SCENE 4	Radio Listening *2, *3, *4 – source d'entrée: TUNER – correction de champ sonore: 7ch Enhancer À sélectionner lorsque vous voulez écouter une émission de musique d'une station radio FM.

Remarques

*1 Vous devez raccorder au préalable la télévision câblée ou un syntoniseur satellite à cet appareil. Voir page 22 pour de plus amples détails.

*2 Vous devez raccorder au préalable les antennes FM et AM fournies à cet appareil. Voir page 27 pour de plus amples détails.

*3 Vous devez syntoniser au préalable la station radio souhaitée. Voir pages 53 à 56 pour de plus amples détails sur la syntonisation.

*4 Pour améliorer la réception, orientez l'antenne cadre AM, ou ajustez la position de l'extrémité de l'antenne FM intérieure.



Vous pouvez changer le modèle de SCENE affecté aux touches SCENE. Voir page 37 pour de plus amples informations à ce sujet.

- Lorsque vous n'utilisez plus cet appareil...

Appuyez sur **MAIN ZONE ON/OFF** pour mettre l'appareil en veille.

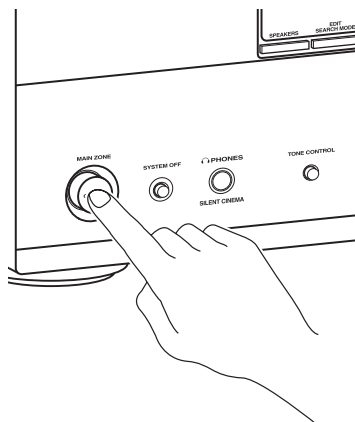

L'appareil est mis en veille et consomme une faible quantité d'électricité pour être en mesure de recevoir les signaux infrarouges qui peuvent être émis par le boîtier de télécommande. Pour mettre cet appareil en service lorsqu'il est en veille, appuyez sur les touches **SCENE** souhaitées (ou **SCENE**) ou sur **MAIN ZONE ON/OFF** (ou **POWER**). Voir page 29 pour de plus amples informations.

Que voulez-vous faire avec cet appareil?

■ Personnalisation de modèles SCENE

- Utilisation des divers modèles SCENE [P. 37](#)
- Création de vos propres modèles SCENE [P. 40](#)

■ Utilisation de diverses sources d'entrée

- Commandes de base de cet appareil [P. 42](#)
- Écoute d'émissions radio FM/AM [P. 53](#)
- Utilisation de votre iPod avec cet appareil [P. 60](#)
- Utilisation d'appareils Bluetooth [P. 62](#)

■ Utilisation des diverses caractéristiques sonores

- Utilisation des diverses corrections de champ sonore [P. 48](#)
- Utilisation du mode pur direct pour la restitution d'un son haute fidélité [P. 52](#)
- Personnalisation des corrections de champ sonore [P. 64](#)

■ Réglage des paramètres de cet appareil

- Optimisation automatique des paramètres des enceintes pour votre salle d'écoute (AUTO SETUP) [P. 32](#)
- Réglage manuel des divers paramètres de cet appareil [P. 70](#)
- Programmation du boîtier de commande [P. 91](#)
- Réglage des paramètres avancés [P. 106](#)

■ Autres fonction

- Mise hors service automatique de cet appareil [P. 47](#)

Raccordements

Panneau arrière

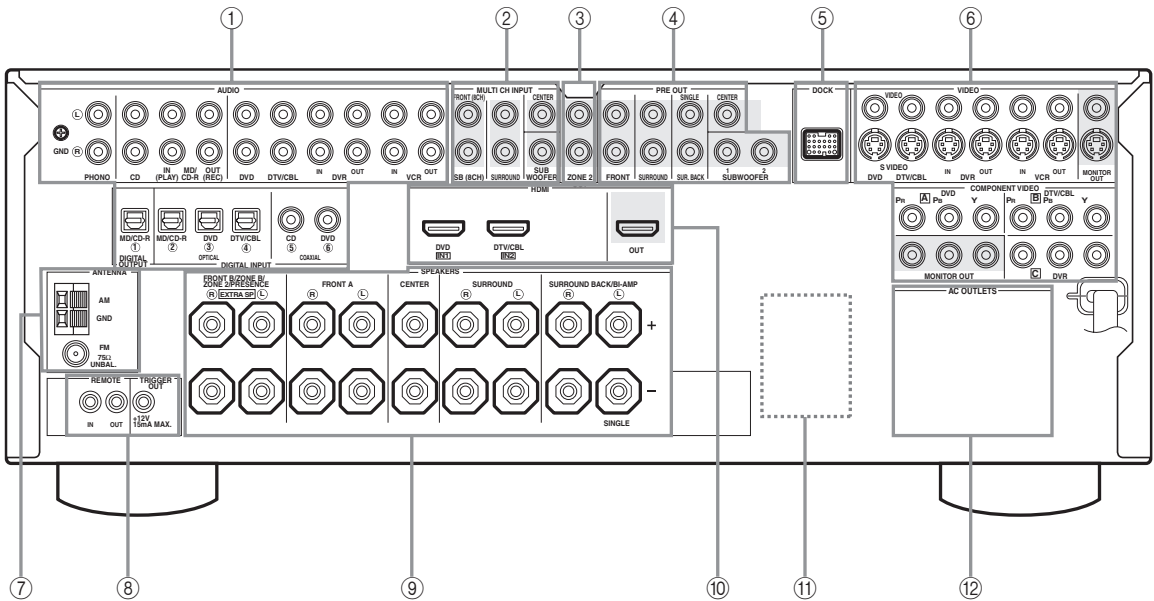

⑧ Prise TRIGGER OUT

Cette prise de commande est destinée à une installation personnalisée.

	Nom	Page
①	Prises AUDIO	21
	Prises DIGITAL INPUT/OUTPUT	17-23
②	Prises MULTI CH INPUT	25
③	Prises ZONE2 OUT	103
④	Prises PRE OUT	24
⑤	Prise DOCK	25
⑥	Prises pour les appareils vidéo (VIDEO et S VIDEO)	17-22
	Prises COMPONENT VIDEO	17-22
⑦	Bornes ANTENNA	27
⑧	Prises REMOTE IN/OUT	26
⑨	Bornes d'enceinte	11-16
⑩	Prises HDMI	18
⑪	VOLTAGE SELECTOR (Modèle pour l'Asie et modèle Standard seulement)	4
⑫	AC OUTLET(S)	28

Disposition des enceintes

La disposition suivante des enceintes est celle que nous recommandons. Vous pouvez choisir cette disposition pour CINEMA DSP ou les sources audio multivoies.

■ Disposition des enceintes pour un ensemble à 7.1 voies

La disposition des enceintes pour un ensemble à 7.1 voies est vivement recommandée pour l'écoute du son en haute définition (Dolby TrueHD, DTS-HD Master Audio, etc.) ainsi que pour l'écoute des sources audio classiques avec les corrections de champ sonore. Voir page 14 pour le détail sur les raccordements.



Pour la restitution des effets sonores de la correction de champ sonore CINEMA DSP, il est conseillé de raccorder aussi des enceintes de présence. Voir page 13 pour le détail.

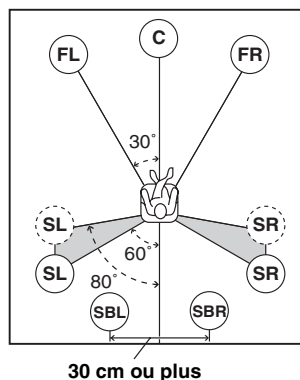
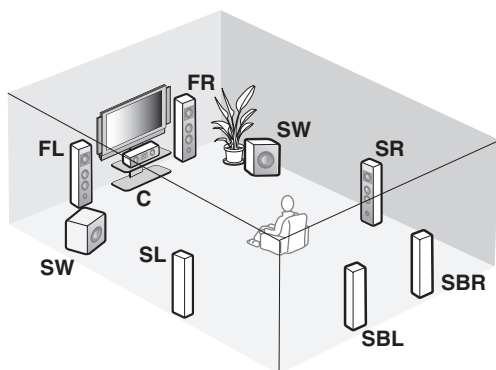

Indications des enceintes

FL/FR: Avant gauche/droite

C: Centre

SL/SR: Ambiance gauche/droite

SBL/SBR: Ambiance arrière gauche/droite

SW: Caisson de graves

Enceintes avant gauche et droite

Les enceintes avant sont utilisées comme source sonore principale ainsi que pour la restitution des effets sonores. Placez ces enceintes à égale distance de la position d'écoute idéale. La distance d'une enceinte au moniteur vidéo doit être la même à droite comme à gauche.

Enceinte centrale

L'enceinte centrale restitue les sons qui sont appliqués à la voie centrale (dialogues, voix, etc.). Si, pour certaines raisons, vous ne pouvez pas utiliser d'enceinte centrale, cela ne présentera pas d'inconvénient majeur. Bien entendu, les meilleurs résultats seront obtenus avec une chaîne complète.

Enceintes d'ambiance gauche et droite

Les enceintes d'ambiance restituent les effets sonores et les corrections d'ambiance.

Enceintes d'ambiance arrière gauche et droite

Les enceintes d'ambiance arrière ajoutent leur effet aux enceintes d'ambiance et apportent une amélioration dans le rendu des transitions sonores avant-arrière.

Caisson(s) de graves

L'emploi d'un caisson de graves actif, tel que le Yamaha Active Servo Processing Subwoofer System, permet non seulement de renforcer les basses fréquences d'une ou de plusieurs voies, mais aussi de reproduire en haute fidélité le son de la voie LFE (effet de basses fréquences) présente dans les sources Dolby Digital et DTS. Vous pouvez aussi raccorder un ou deux caissons de graves à cet appareil. Deux caissons de graves permettent d'obtenir des basses encore plus profondes. La position du caisson de graves n'est pas critique parce que les sons graves ne sont pas directionnels. Toutefois, il est souhaitable que cette enceinte soit proche des enceintes avant. Orientez le caisson de graves légèrement vers le centre de la pièce pour réduire les réflexions sur les murs.



Si vous utilisez deux caissons de grave, ils devront être de même type et avoir les mêmes caractéristiques sonores. Placez chaque caisson de graves à égale distance de la position d'écoute. Le signal présent à la prise SUBWOOFER PRE OUT 2 est le même que celui qui est présent à la prise SUBWOOFER PRE OUT 1.

■ Disposition des enceintes pour un ensemble à 6.1 voies

Voir page 14 pour ce qui concerne les raccordements.



Pour la restitution des effets sonores de la correction de champ sonore CINEMA DSP, il est conseillé de raccorder aussi des enceintes de présence. Voir page 13 pour le détail.

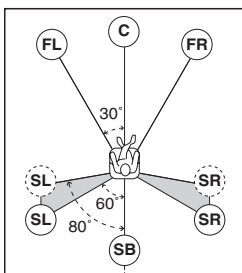
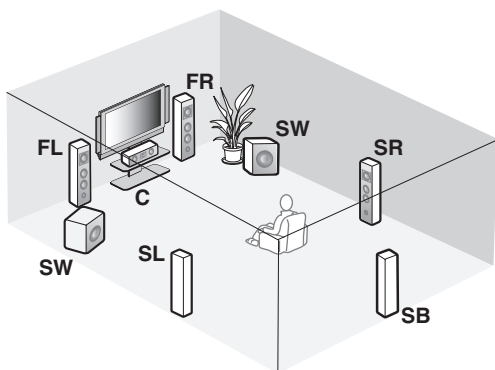

Indications des enceintes

FL/FR: Avant gauche/droite

C: Centre

SL/SR: Ambiance gauche/droite

SB: Ambiance arrière

SW: Caisson de graves

■ Disposition des enceintes pour un ensemble à 5.1 voies

Voir page 14 pour ce qui concerne les raccordements.



Pour la restitution des effets sonores de la correction de champ sonore CINEMA DSP, il est conseillé de raccorder aussi des enceintes de présence. Voir page 13 pour le détail.

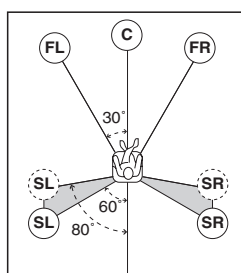
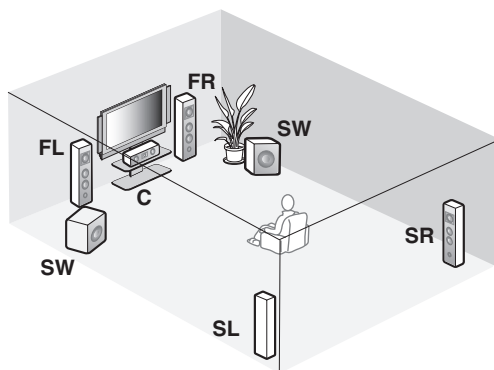

Indications des enceintes

FL/FR: Avant gauche/droite

C: Centre

SL/SR: Ambiance gauche/droite

SW: Caisson de graves

Enceintes avant gauche et droite

Enceinte centrale

Enceintes d'ambiance gauche et droite

Caisson(s) de graves

Les fonctions et les réglages de chaque enceinte sont les mêmes que dans le cas de la disposition des enceintes pour un ensemble à 7.1 voies (voir page 11).

Enceinte arrière d'ambiance

Raccordez une seule enceinte d'ambiance à la borne d'enceinte SURROUND BACK SINGLE et placez l'enceinte d'ambiance arrière derrière la position d'écoute. Les signaux des voies d'ambiance arrière gauche et droite sont mélangés et restitués par l'enceinte d'ambiance arrière unique lorsque vous réglez "SUR.B L/R SP" sur "SMLx1" ou "LRGx1" (voir page 77).

Enceintes avant gauche et droite

Enceinte centrale

Caisson(s) de graves

Les fonctions et les réglages de chaque enceinte sont les mêmes que dans le cas de la disposition des enceintes pour un ensemble à 7.1 voies (voir page 11).

Enceintes d'ambiance gauche et droite

Raccordez les enceintes d'ambiance aux bornes d'enceintes SURROUND même si vous placez les enceintes d'ambiance derrière la position d'écoute. Pour créer un champ sonore régulier et continu derrière la position d'écoute, placez les enceintes d'ambiance gauche et droite plus loin que les enceintes utilisées dans un ensemble à 7.1 voies. Les signaux des voies d'ambiance arrière sont dirigés vers les enceintes d'ambiance gauche et droite lorsque "SUR.B L/R SP" est réglé sur "NONE" (voir page 77).

Autres jeux d'enceintes

Vous pouvez bénéficier de sources multivoies avec correction de champ sonore même si vous utilisez un autre ensemble d'enceintes qu'un ensemble à 7.1/6.1/5.1 voies.

Utilisez le réglage auto (voir page 32) ou réglez les paramètres de "SPEAKER SET" dans "MANUAL SETUP" (voir page 76) pour que les sons d'ambiance soient restitués par les enceintes raccordées.

■ Utilisation d'enceintes de présence

Les enceintes de présence ajoutent les effets ambiophoniques produits par les corrections de champs sonores au son restitué par les enceintes avant et les enceintes d'ambiance arrière (voir page 48). Avec les enceintes de présence vous pouvez régler la position verticale des dialogues (voir page 65).

Pour utiliser les enceintes de présence, raccordez les enceintes à la borne EXTRA SP (voir page 14), puis réglez "EXTRA SP ASSIGN" sur "PRESENCE" (voir pages 33 et 76).

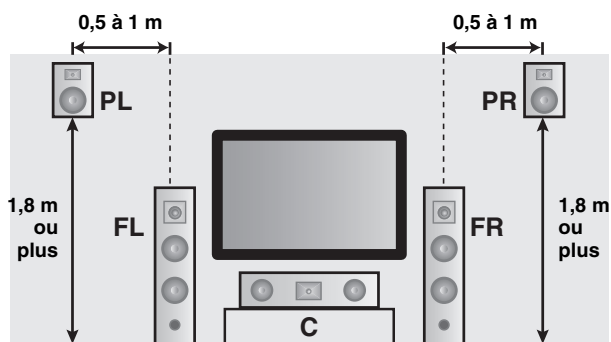

Indications des enceintes

- FL:** Avant gauche
- FR:** Avant droit
- C:** Centre
- PL:** Présence avant gauche
- PR:** Présence avant droite

Raccordements des enceintes

Assurez-vous que la voie gauche (L), la voie droite (R) et les pôles “+” (rouge) et “-” (noir) sont convenablement reliés. Si les câbles ne sont pas correctement raccordés, les sources d’entrée ne pourront pas être reproduites avec exactitude.

Attention

- Avant de raccorder les enceintes, assurez-vous que la fiche d’alimentation secteur est débranchée de la prise secteur.
- Faites en sorte que la partie dénudée d’un conducteur du câble d’enceinte ne puisse pas venir en contact avec la partie dénudée de l’autre conducteur, ni avec une pièce métallique de cet appareil. Ce contact pourrait endommager l’appareil et/ou les enceintes. Si les conducteurs des câbles d’enceintes sont en contact, “CHECK SP WIRES” apparaît sur l’afficheur de la face avant lorsque vous mettez cet appareil en service.
- Utilisez les enceintes à blindage magnétique. Si malgré cela, vous constatez un brouillage du moniteur, éloignez les enceintes.
- Si vous utilisez des enceintes de 6 ohms, veillez à régler “SP IMP.” sur “6Ω MIN” avant d’utiliser cet appareil (voir page 28). Vous pouvez aussi utiliser des enceintes de 4 ohms comme enceintes avant. Pour de plus amples détails sur le réglage d’impédance des enceintes, voir page 106.

Remarque

Un câble d’enceinte comporte deux conducteurs isolés placés côte à côte. Un des conducteurs a une couleur ou un marquage (ruban, rainure, dentelure) qui le distingue de l’autre. Reliez le conducteur repéré (rainure, etc.) aux bornes “+” (rouges) de cet appareil et de l’enceinte. Reliez l’autre conducteur (non repéré) aux bornes “-” (noires).

■ Pour le réglage des enceintes d’un ensemble à 7.1 voies

Prises EXTRA SP

Raccordez l’autre paire d’enceintes avant (FRONT B), les enceintes avant dans une autre pièce (ZONE B), les enceintes de présence ou les enceintes de la Zone 2. Pour sélectionner la fonction des enceintes raccordées aux bornes EXTRA SP, réglez le paramètre “EXTRA SP ASSIGN” sur “SOUND MENU” (voir page 76).



Vous pouvez aussi sélectionner la fonction des enceintes raccordées aux bornes EXTRA SP dans “AUTO SETUP” (voir page 33).

Caissons de graves (en option)

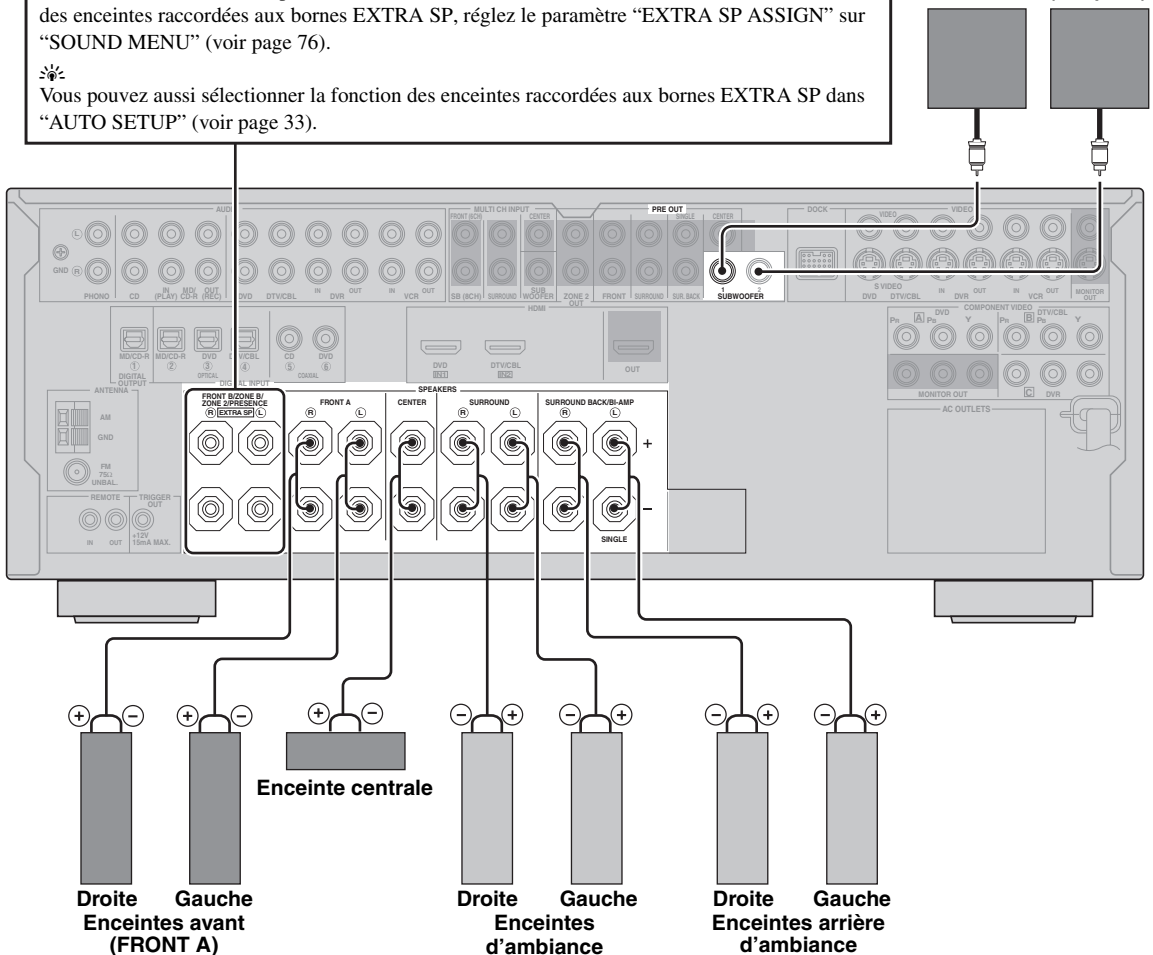

■ Pour le réglage des enceintes d'un ensemble à 6.1 voies

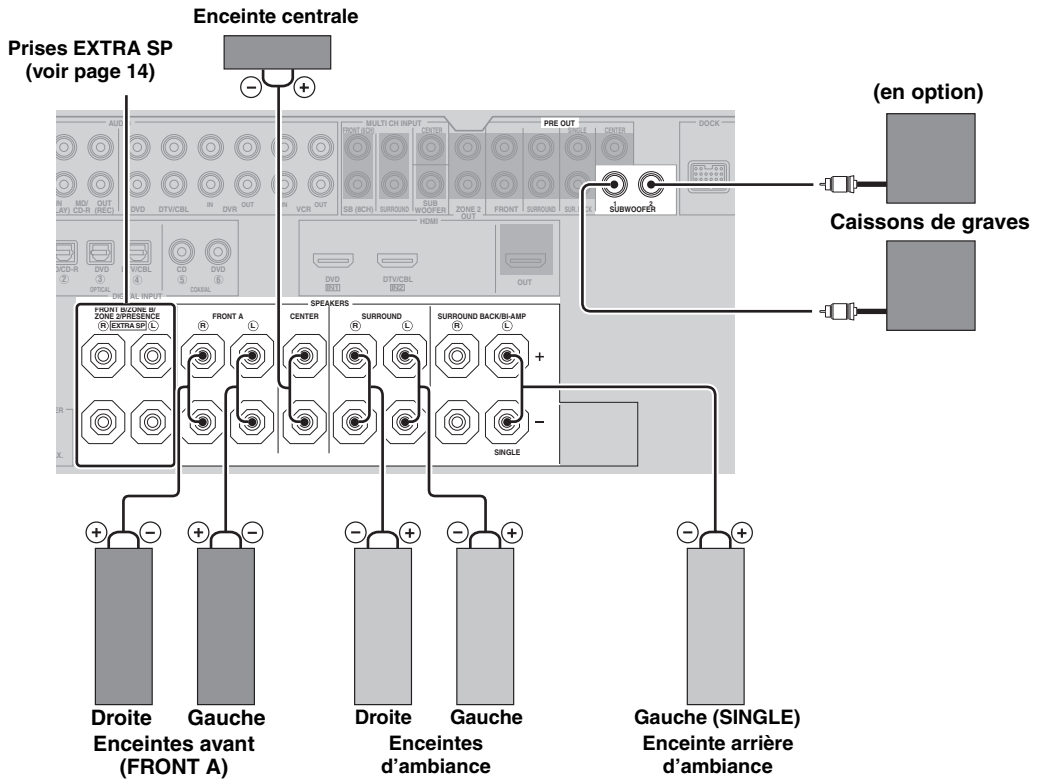

■ Pour le réglage des enceintes d'un ensemble à 5.1 voies

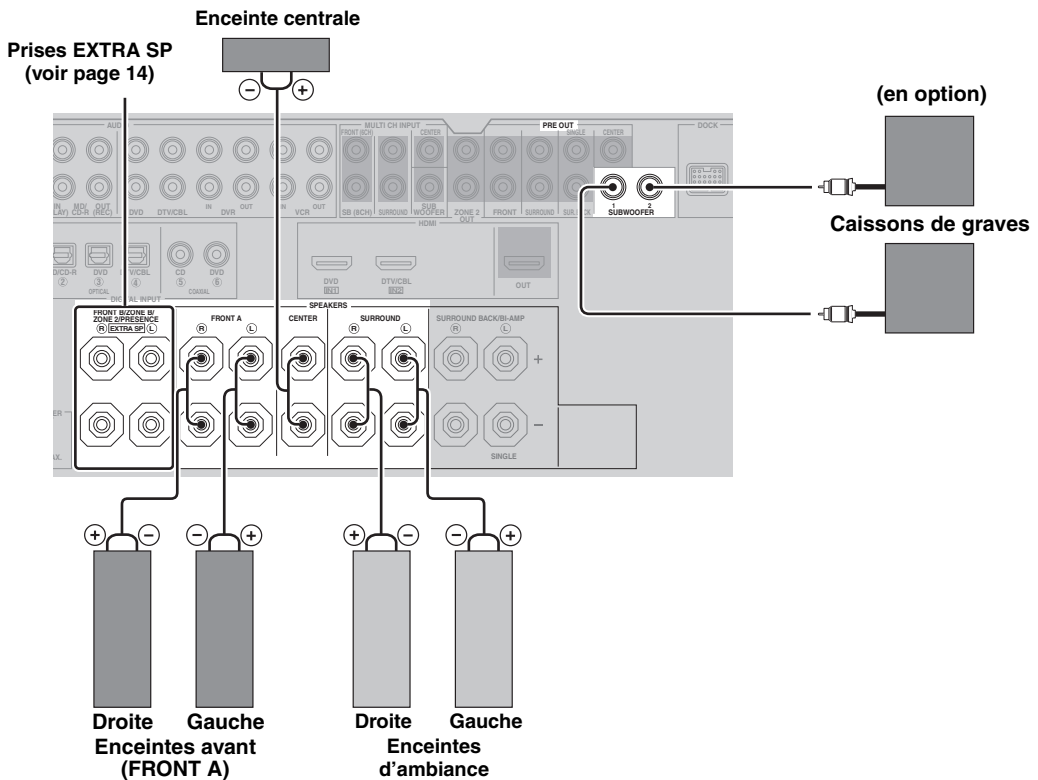

■ Raccordement des câbles d'enceintes

- 1 Retirez environ 10 mm d'isolation à l'extrémité de chaque câble d'enceinte et torsadez les fils exposés de chaque conducteur pour empêcher les courts-circuits.

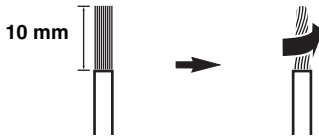

- 2 Dévissez la borne.

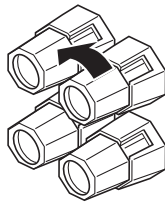

Rouge: pôle positif (+)

Noir: pôle négatif (-)

- 3 Introduisez l'extrémité dénudée dans le perçage de la borne.

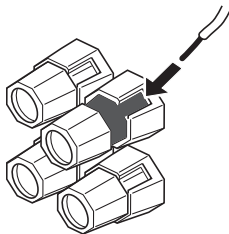

- 4 Vissez la borne pour assurer le maintien du conducteur.

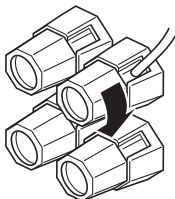

■ Utilisation des liaisons bi-amplificateur

Attention

Retirez les barres ou ponts de court-circuit de vos enceintes pour séparer les répartiteurs LPF (filtre passe bas) et HPF (filtre passe haut).

Cet appareil présente des prises pour la bi-amplification d'un système acoustique. Vos enceintes doivent pouvoir supporter la bi-amplification.

Pour raccorder les enceintes pour la bi-amplification, utilisez les bornes FRONT et SURROUND BACK/BI-AMP de la façon indiquée ci-dessous. Pour activer les liaisons bi-amplificateur, réglez "BI-AMP" sur "ON" dans "ADVANCED SETUP" (voir page 109).

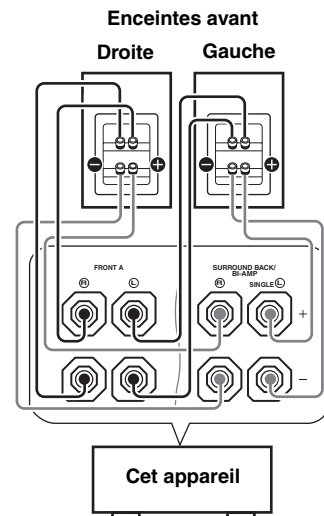

Remarque

Lors d'un raccordement classique, assurez-vous que les barrettes de court-circuitage se trouvent bien sur les prises. Reportez-vous au mode d'emploi des enceintes pour de plus amples informations.

Information sur les prises et les fiches des câbles

Utilisez un des types de prises audio et/ou de prises vidéo présentes sur vos appareils.

Prises audio et fiches des câbles

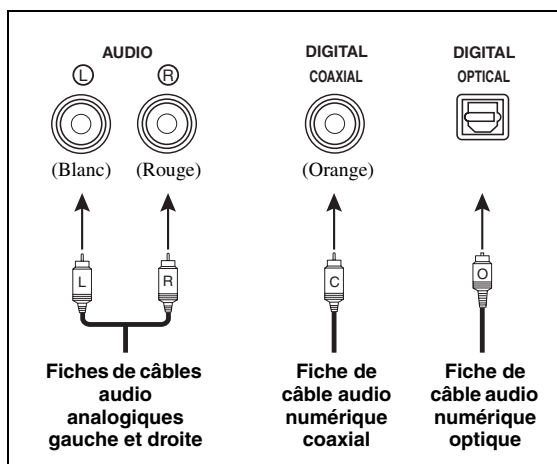

■ Prises audio

L'appareil dispose de trois types de prises audio. Les raccordements à effectuer dépendent des prises audio disponibles sur vos autres appareils.

Prises AUDIO

Ces prises sont destinées aux signaux audio analogiques transmis via des câbles audio analogiques gauche et droit. Les fiches rouges doivent être branchées sur les prises de droite et les fiches blanches sur les prises de gauche.

Prises DIGITAL COAXIAL

Cette prise est destinée aux signaux audio numériques transmis via un câble numérique coaxial.

Prises DIGITAL OPTICAL

Cette prise est destinée aux signaux audio numériques transmis via un câble numérique optique.

Remarque

Vous pouvez utiliser ces prises pour appliquer à l'appareil les trains binaires PCM, Dolby Digital et DTS. Lorsque vous raccordez des appareils aux prises COAXIAL et OPTICAL, la priorité est donnée aux signaux transmis par la prise COAXIAL. Toutes les prises d'entrée optique sont compatibles avec les signaux numériques ayant une fréquence d'échantillonnage de 96 kHz au maximum.

Prises vidéo et fiches des câbles

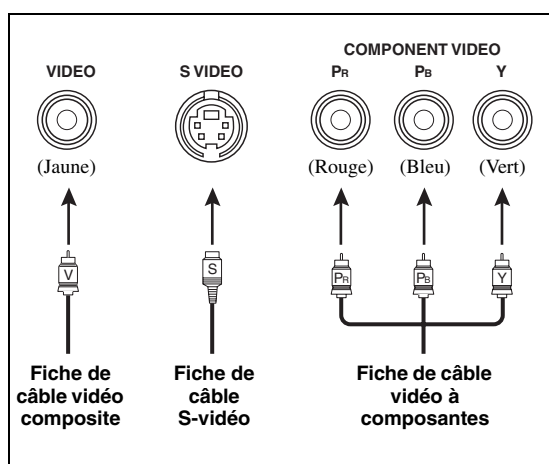

■ Prises vidéo

Cet appareil est doté de trois types de prises vidéo. Les raccordements à effectuer dépendent des prises d'entrée disponibles sur le moniteur vidéo.

Prises VIDEO

Ces prises sont destinées aux signaux vidéo composite transmis via des câbles vidéo composite.

Prises S VIDEO

Ces prises sont destinées aux signaux S-vidéo, séparés en signaux de luminance (Y) et signaux de chrominance (C) transmis séparément via des câbles S-vidéo.

Prises COMPONENT VIDEO

Ces prises sont destinées aux signaux vidéo à composantes, séparés en signaux vidéo de luminance (Y) et signaux vidéo de chrominance (Pb, Pr) transmis séparément via des câbles vidéo à composantes.



Cet appareil est pourvu d'une fonction de conversion vidéo. Voir pages 19 et 88 pour de plus amples informations.

Informations sur le HDMI™

■ Compatibilité du signal HDMI

Signaux audio

Types de signaux audio	Formats des signaux audio	Supports compatibles
PCM linéaire à 2 voies	2 voies, 32-192 kHz, 16/20/24 bits	CD, DVD-Vidéo, DVD-Audio, etc.
PCM linéaire multivoies	8 voies, 32-192 kHz, 16/20/24 bits	DVD-Audio, disque Blu-ray, HD DVD, etc.
DSD	2/5.1 voies, 2,8224 MHz, 1 bits	SA-CD, etc.
Train binaire	Dolby Digital, DTS	DVD-Vidéo, etc.
Train binaire (son haute définition)	Dolby TrueHD, Dolby Digital Plus, DTS-HD Master Audio, DTS-HD High Resolution Audio, DTS Express	Blu-ray Disc, HD DVD, etc.



- Si l'appareil transmettant la source d'entrée peut décoder les signaux audio à train binaire des commentaires audio, vous pourrez reproduire les sources audio avec les commentaires audio à condition d'effectuer les raccordements suivants:
 - entrée audio analogique multivoies (voir page 25)
 - DIGITAL INPUT OPTICAL (ou COAXIAL)
- Reportez-vous aux modes d'emploi fournis avec l'appareil source et réglez l'appareil correctement.

Remarques

- Lors de la lecture de DVD-Audio protégés contre la copie avec le système CPPM, les signaux vidéo et audio peuvent ne pas être fournis dans le cas de certains types de lecteurs de DVD.
- Cet appareil n'est pas compatible avec les appareils HDCP ou HDMI qui ne prennent pas en charge le système DVI.
- Pour décoder les signaux audio à train binaire sur cet appareil, réglez correctement l'appareil source de sorte qu'il transmette directement les signaux audio à train binaire (sans les décoder). Reportez-vous aux modes d'emploi fournis pour le détail.
- Cet appareil ne prend pas en charge les commentaires audio (par exemple les contenus audio spéciaux téléchargés d'Internet) des Blu-ray Disc ou HD DVD. Il ne peut pas lire les commentaires audio accompagnant certains Blu-ray Disc ou HD DVD.

Signaux vidéo

Cet appareil est compatible avec les signaux vidéo ayant les résolutions suivantes:

Format du signal vidéo

- 480i/60 Hz
- 576i/50 Hz
- 480p/60 Hz
- 576p/50 Hz
- 720p/60 Hz, 50 Hz
- 1080i/60 Hz, 50 Hz
- 1080p/60 Hz, 50 Hz, 24 Hz

Attribution par défaut des sources aux prises d'entrée HDMI

Prise d'entrée HDMI	Source d'entrée attribuée
IN1	DVD
IN2	DTV/CBL

■ Prise et fiche de câble HDMI

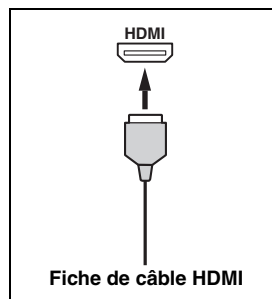

- Nous conseillons d'utiliser un câble HDMI de moins de 5 mètres avec le logo HDMI imprimé dessus.
- Utilisez un câble de conversion (prise HDMI ↔ prise DVI-D) pour relier cet appareil à d'autres appareils DVI.

Remarques

- Ne débranchez pas et ne branchez pas le câble, ou n'éteignez pas les appareils HDMI raccordés à la prise HDMI OUT de cet appareil pendant le transfert de données. Cela aurait pour effet de perturber la lecture ou d'engendrer du bruit.
- Si vous éteignez le moniteur vidéo raccordé à la prise HDMI OUT par une liaison DVI, cet appareil risque de ne pas pouvoir se connecter à l'autre appareil.
- Les signaux vidéo analogiques transmis aux prises vidéo de l'appareil, S-vidéo et vidéo composite peuvent être convertis numériquement pour une sortie à la prise HDMI OUT. Réglez "VIDEO CONV." sur "ON" dans "MANUAL SETUP" pour activer cette fonction (voir page 88).

Circulation des signaux audio et vidéo

■ Sens des signaux audio

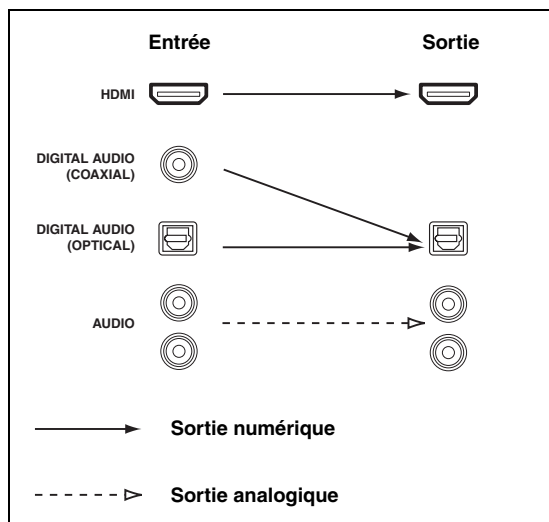

Remarques

- Les signaux à 2 voies et PCM multivoies, Dolby Digital et DTS transmis à une des prises HDMI IN ne peuvent ressortir par la prise HDMI OUT que lorsque "S.AUDIO" est réglé sur "OTHER" (voir page 89).
- Les signaux audio transmis aux prises HDMI IN ne ressortent pas par les prises AUDIO et DIGITAL OUTPUT.

■ Sens des signaux vidéo

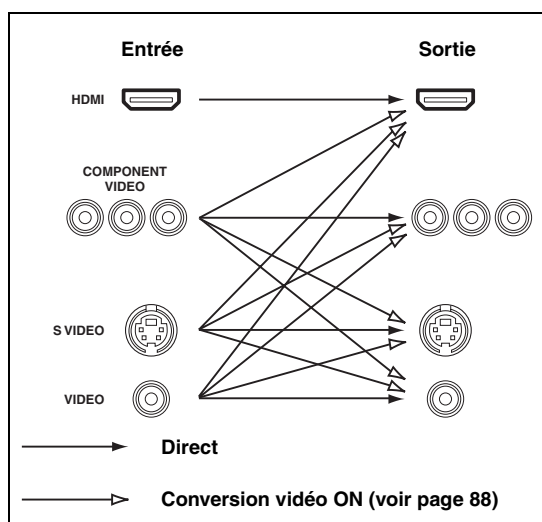

Remarques

- Lorsque les signaux vidéo sont transmis aux prises HDMI, COMPONENT VIDEO, S VIDEO et VIDEO, l'ordre de priorité des signaux est le suivant :
 1. HDMI
 2. COMPONENT VIDEO
 3. S VIDEO
 4. VIDEO
- Les signaux vidéo numériques présents à une des prises d'entrée HDMI IN ne peuvent pas être transmis aux prises de sortie vidéo analogiques.
- Les signaux vidéo composantes analogiques ayant une résolution de 480i (NTSC)/576i (PAL) sont convertis en signaux S-vidéo ou vidéo composites et sortent par les prises S VIDEO MONITOR OUT et VIDEO MONITOR OUT.
- Les signaux vidéo analogiques à composantes ayant une résolution de 1080p ne sortent que par les prises COMPONENT VIDEO MONITOR OUT.

Raccordement d'un moniteur TV ou d'un projecteur

Raccordez votre téléviseur (ou projecteur) à la prise HDMI OUT, aux prises COMPONENT VIDEO MONITOR OUT, à la prise S VIDEO MONITOR OUT ou à la prise VIDEO MONITOR OUT de cet appareil.



Assurez-vous que cet appareil et les autres appareils sont débranchés des prises secteur.



- Vous pouvez spécifier si les signaux audio HDMI doivent être lus sur cet appareil ou sur un autre appareil HDMI raccordé à la prise HDMI OUT de cet appareil. Utilisez le paramètre "S.AUDIO" dans "OPTION MENU" pour sélectionner l'appareil devant lire les signaux audio HDMI (voir page 89).

- Si vous utilisez le syntoniseur du téléviseur comme source d'entrée, reliez les prises de sortie audio numériques ou analogiques du téléviseur et les prises d'entrée audio numériques ou analogiques de cet appareil. Reportez-vous à "Raccordement d'un décodeur" à la page 22 pour de plus amples informations sur le raccordement.

Remarques

- Si un moniteur vidéo est raccordé à cet appareil par une liaison DVI, vous ne pourrez pas profiter de toutes les caractéristiques du HDMI.
- Certains moniteurs vidéo raccordés à cet appareil via une liaison DVI ne sont pas capables de reconnaître les signaux audio/vidéo HDMI envoyés quand ils sont en mode veille. Dans ce cas, le témoin HDMI clignote de façon irrégulière.
- Si le moniteur vidéo raccordé n'est pas compatible avec la synchronisation audio et vidéo (synchro lèvres automatique), cet appareil ajustera lui-même le son sur l'image (voir page 83). Raccordez le moniteur vidéo à la prise HDMI OUT de cet appareil pour pouvoir utiliser cette fonction.

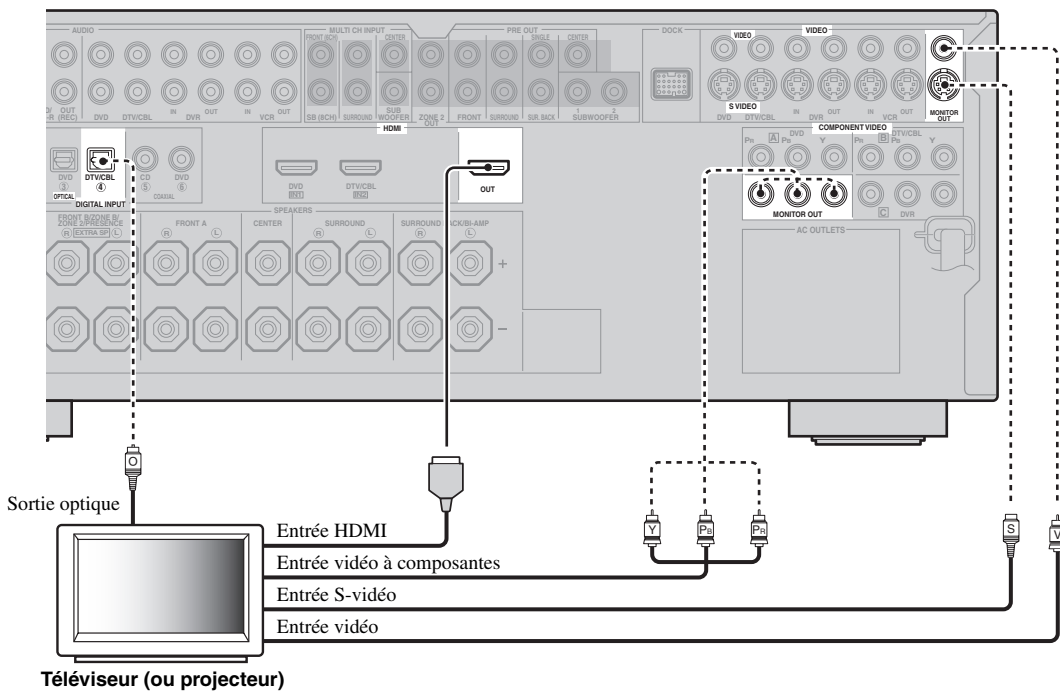

— repère les liaisons recommandées
 - - - repère les liaisons alternatives
 (une pour la liaison vidéo et une pour la liaison audio)

Raccordement d'autres appareils



Assurez-vous que cet appareil et les autres appareils sont débranchés des prises secteur.

Remarques

- Lorsque "VIDEO CONV." est réglé sur "OFF" (voir page 88), veillez à effectuer le même type de liaison vidéo que pour le raccordement du téléviseur (voir page 20). Par exemple, si votre téléviseur a été raccordé à la prise VIDEO MONITOR OUT de cet appareil, raccordez les autres appareils aux prises VIDEO.

- Lorsque "VIDEO CONV." est réglé sur "ON" (voir page 88), les signaux vidéo convertis sortent par les prises MONITOR OUT. Pour effectuer un enregistrement, vous devez relier les appareils par le même type de liaison vidéo.
- Pour relier numériquement un autre appareil que celui qui a été attribué en usine à la prise DIGITAL INPUT ou DIGITAL OUTPUT, sélectionnez le réglage correspondant pour "OPTICAL OUT", "OPTICAL IN" ou "COAXIAL IN" dans "I/O ASSIGNMENT" (voir page 84).
- Lorsque vous raccordez un lecteur de DVD aux prises DIGITAL INPUT (OPTICAL) et DIGITAL INPUT (COAXIAL), la priorité est donnée aux signaux transmis par la prise DIGITAL INPUT (COAXIAL).

■ Raccordement d'un lecteur de DVD

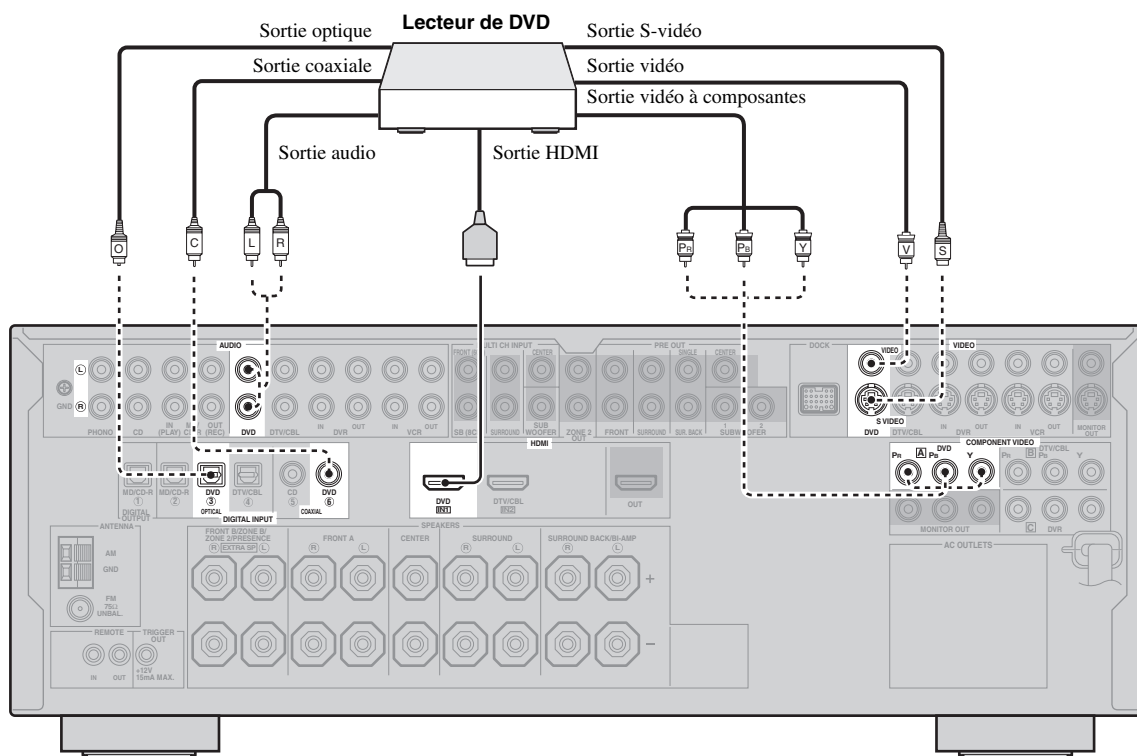

———— repère les liaisons recommandées

- - - - - repère les liaisons alternatives
(Une pour la liaison vidéo et une pour la liaison audio)

■ Raccordement d'un lecteur de DVD, d'un magnétoscope numérique ou d'un magnétoscope analogique

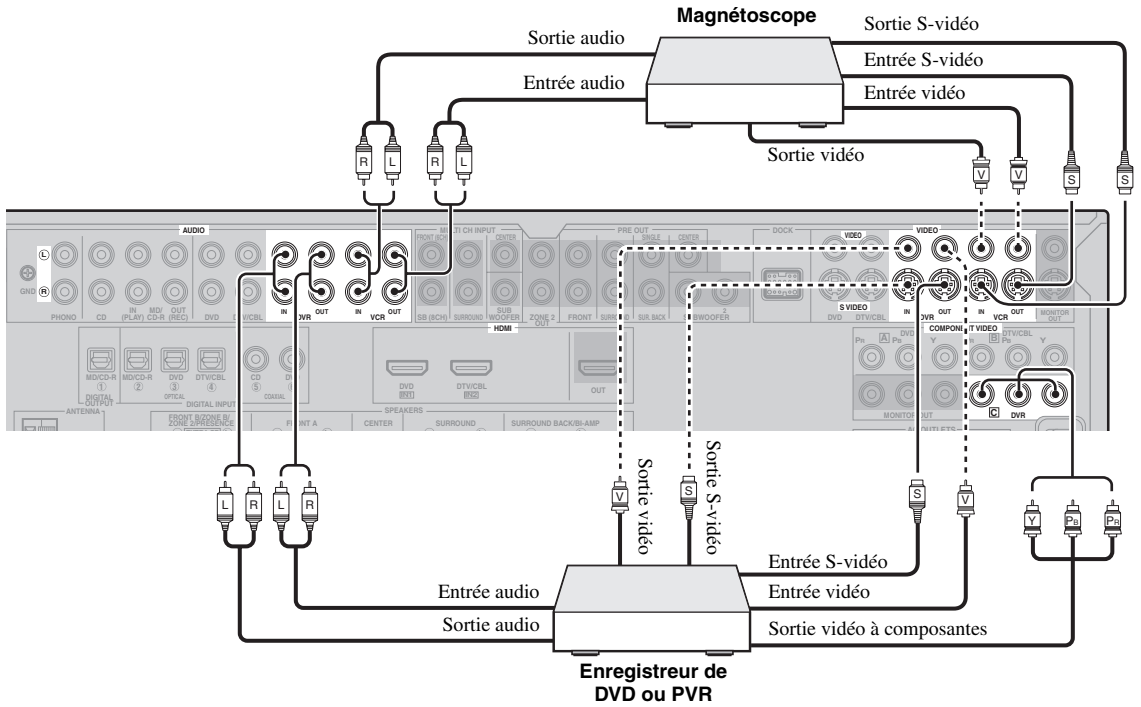

■ Raccordement d'un décodeur

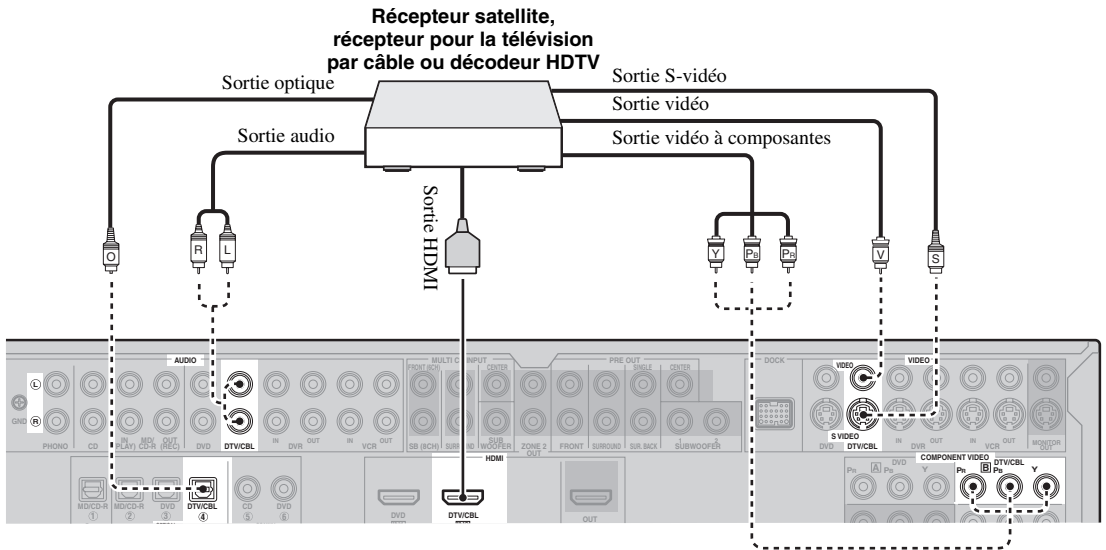

— repère les liaisons recommandées
 - - - repère les liaisons alternatives (une pour la liaison vidéo et une pour la liaison audio)

■ Raccordements des appareils audio

Remarques

- Pour relier numériquement un autre appareil que celui qui a été attribué en usine à la prise DIGITAL INPUT ou DIGITAL OUTPUT, sélectionnez le réglage correspondant pour “OPTICAL OUT”, “OPTICAL IN” ou “COAXIAL IN” dans “I/O ASSIGNMENT” (voir page 84).
- Reliez la platine tourne-disque à la borne GND de cet appareil de façon à réduire les bruits. Toutefois certaines platines tourne-disque produisent moins de bruit sans liaison à la borne GND.
- Les prises PHONO sont compatibles avec les platines tourne-disque dotées d’une cellule à aimant mobile (MM) ou à bobine mobile (MC). Si la platine tourne-disque est pourvue d’une cellule bas niveau (cellule MC), insérez un transformateur-élévateur, ou un amplificateur pour cellule MC, entre la tête de lecture et les prises PHONO.
- Si vous reliez à la fois la prise DIGITAL INPUT (OPTICAL) et la prise DIGITAL INPUT (COAXIAL) à un appareil audio, la prise DIGITAL INPUT (COAXIAL) sera prioritaire.

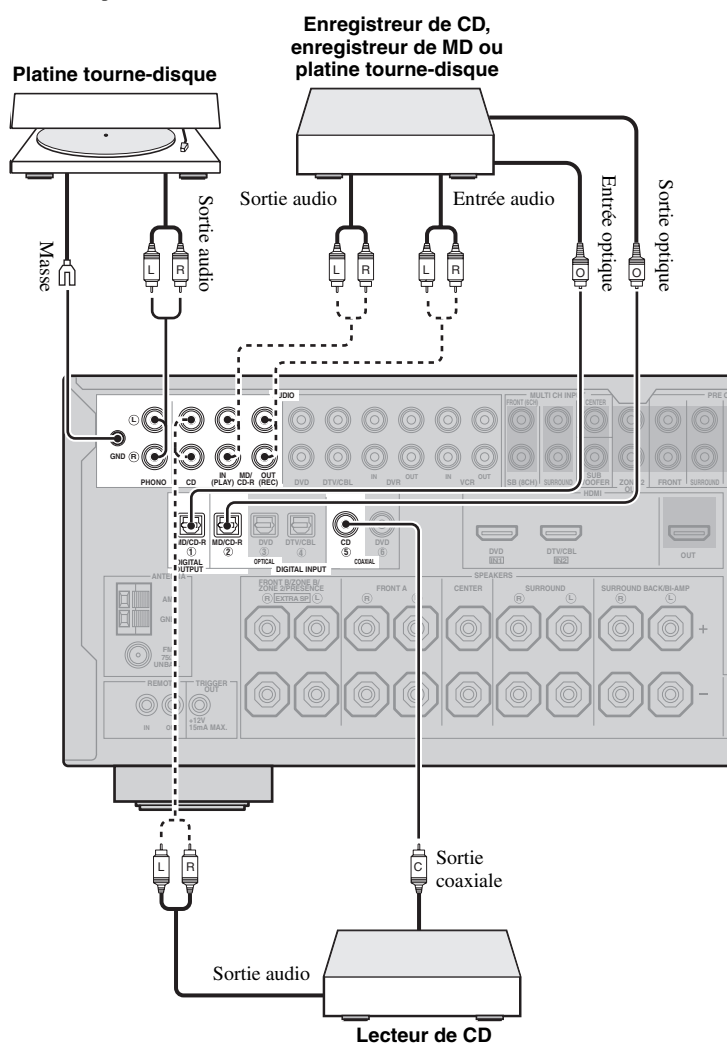

— repère les liaisons recommandées
 - - - repère les liaisons alternatives
 (Une pour la liaison audio)

■ Raccordement d'un amplificateur extérieur

Cet appareil est suffisamment puissant pour entraîner n'importe quelle chaîne à usage domestique. Si vous souhaitez fournir plus de puissance aux enceintes, ou tout simplement utiliser un autre amplificateur, reliez-le aux prises PRE OUT. Chaque prise PRE OUT fournit les signaux de la même voie que les bornes SPEAKERS correspondantes.

Remarques

- Si vous reliez un appareil aux prises PRE OUT, ne branchez rien sur les bornes SPEAKERS.
- Les signaux transmis aux prises FRONT PRE OUT sont modifiés en fonction des réglages réalisés avec la commande TONE CONTROL (voir page 52).
- Réglez le niveau de sortie du caisson de graves au moyen de la commande dont il est pourvu (voir page 52).
- Certains signaux ne sont pas disponibles sur les prises SUBWOOFER PRE OUT du fait des valeurs adoptées pour "SPEAKER SET" (voir page 76).

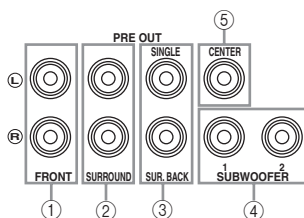

① Prises FRONT PRE OUT

Il s'agit des prises de sortie des voies avant.

② Prises SURROUND PRE OUT

Il s'agit des prises de sortie des voies d'ambiance.

③ Prises SUR.BACK PRE OUT

Il s'agit des prises de sortie des voies d'ambiance arrière.

Si vous ne raccordez qu'un seul amplificateur externe pour la voie d'ambiance arrière, vous devrez le raccorder à la prise SINGLE.

Remarques

- Lorsque "BI-AMP" est réglé sur "ON", cet appareil transmet les signaux audio des voies avant aux prises SUR.BACK PRE OUT.
- Les signaux audio transmis aux prises SUR.BACK PRE OUT dépendent du réglage effectué pour "EXTRA SP ASSIGN" (voir pages 33 et 76).

④ Prises SUBWOOFER PRE OUT

Cette prise sert à raccorder un ou deux caissons de graves amplifiés.

Remarque

Le signal présent à la prise SUBWOOFER PRE OUT 2 est le même que celui qui est présent à la prise SUBWOOFER PRE OUT 1.

⑤ Prise CENTER PRE OUT

Il s'agit de la prise de sortie de la voie centrale.

■ Raccordement d'un lecteur multiformat ou d'un décodeur externe

Cet appareil est équipé de 6 prises d'entrée complémentaires (FRONT gauche et droite, CENTER, SURROUND gauche et droite et SUBWOOFER); ces prises permettent le raccordement multivoie d'un lecteur multiformat, d'un décodeur extérieur, d'un processeur acoustique ou d'un préamplificateur.

Si vous réglez "INPUT CH" sur "8CH" dans "MULTI CH" (voir page 86), vous avez la possibilité d'utiliser les prises d'entrée attribuées à "FRONT" dans "MULTI CH" (voir page 86) et les prises MULTI CH INPUT pour accepter une source à 8 voies. Reliez les prises de sortie du lecteur multiformat ou du décodeur extérieur aux prises MULTI CH INPUT. Veillez à ce que les sorties gauche et droite des voies avant et des voies d'ambiance correspondent bien aux entrées gauche et droite des mêmes voies.

Remarques

- Si vous sélectionnez l'appareil relié aux prises MULTI CH INPUT comme source d'entrée (voir page 43), le processeur numérique de champ sonore de cet appareil sera automatiquement désactivé, ce qui veut dire que vous ne pourrez pas choisir les corrections de champ sonore.
- Cet appareil ne redirige pas les signaux transmis aux prises MULTI CH INPUT pour pallier les enceintes manquantes. Nous vous conseillons de n'utiliser ce principe de raccordement que si la chaîne comporte les enceintes requises pour un ensemble à 5.1 voies.

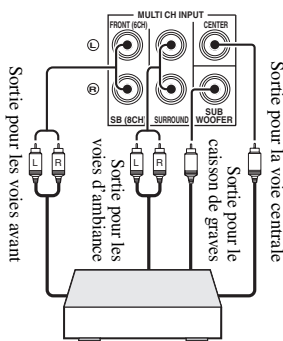

Lecteur multiformat/Décodeur extérieur
(sortie 5.1 voies)

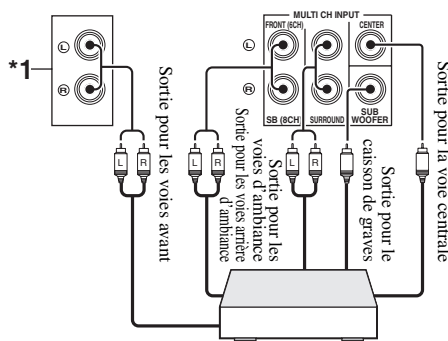

Lecteur multiformat/Décodeur extérieur
(sortie 7.1 voies)

*1 Ce sont les prises d'entrée audio analogique désignées par "FRONT" dans "MULTI CH" (voir page 86).

■ Raccordement d'une station universelle Yamaha iPod ou d'un adaptateur Bluetooth

La borne DOCK sur le panneau arrière de cet appareil permet de relier une station universelle Yamaha iPod (par exemple la YDS-10 vendue séparément) ou un adaptateur Bluetooth (par exemple le YBA-10 vendu séparément). Raccordez la station universelle Yamaha iPod ou l'adaptateur Bluetooth à la borne DOCK sur le panneau arrière de cet appareil avec le câble prévu à cet effet.



Reportez-vous à "Utilisation de iPod™" à la page 60 pour la lecture sur votre iPod et à "Utilisation d'appareils Bluetooth™" à la page 62 pour la lecture sur vos appareils Bluetooth.

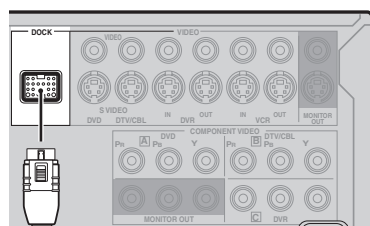

Yamaha Station universelle iPod
ou adaptateur Bluetooth

■ Utilisation des prises REMOTE IN/OUT

Si les appareils sont de marque Yamaha et peuvent recevoir les signaux de commande, raccordez la prise REMOTE IN et la prise REMOTE OUT de la prise d'entrée et de sortie de signaux de commande avec le minicâble analogique mono de la façon suivante.

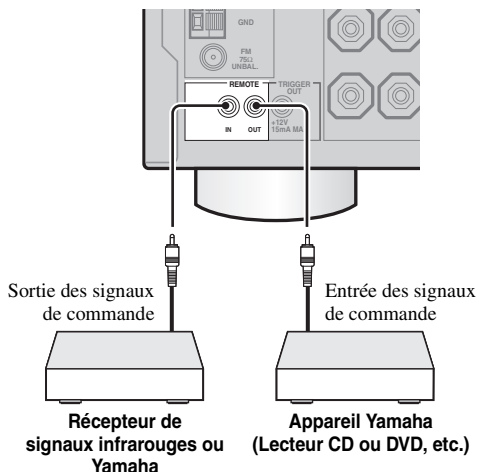

- Si les appareils peuvent recevoir les signaux de commande SCENE, ils pourront être mis en marche par cet appareil, et les touches SCENE pourront être utilisées pour agir sur la lecture. Reportez-vous aux modes d'emploi pour de plus amples informations sur la compatibilité des divers appareils avec les signaux de commande SCENE.
- Si l'appareil raccordé à la prise REMOTE OUT n'est pas de marque Yamaha, réglez "SCENE IR" dans le menu de réglages approfondis sur "OFF" (voir page 109).

Utilisation des prises VIDEO AUX sur la face avant

Reliez votre console de jeu ou votre caméscope aux prises VIDEO AUX sur la face avant de l'appareil.

Attention

Veillez à réduire complètement le volume de cet appareil et des autres appareils avant de les relier.

Remarques

- Les signaux audio transmis à la borne DOCK ont priorité sur les signaux transmis aux prises VIDEO AUX.
- Pour transmettre les signaux de la source à ces prises, sélectionnez "V-AUX" comme source d'entrée.

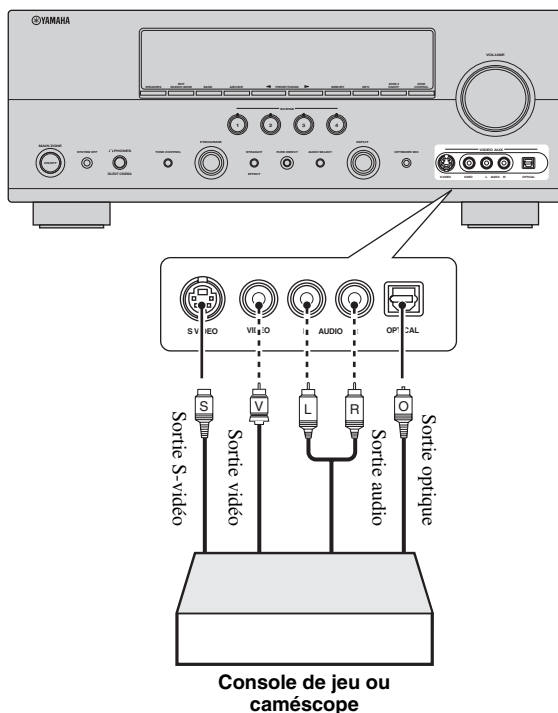

- repère les liaisons recommandées
- - - - - repère les liaisons alternatives (Une pour la liaison vidéo et une pour la liaison audio)

Raccordement des antennes FM et AM

Cet appareil est fourni avec une antenne FM et une antenne AM intérieures. Raccordez ces antennes aux prises prévues à cet effet. En principe, ces antennes doivent être suffisantes pour capter un signal de puissance convenable.

Remarques

- L'antenne cadre AM doit être placée à distance de cet appareil.
- Une antenne extérieure convenablement installée permet d'obtenir une réception de meilleure qualité qu'une antenne intérieure. Si la réception devait être mauvaise, installez une antenne extérieure. Pour de plus amples détails concernant cette question, veuillez consulter le revendeur ou le service après-vente Yamaha.
- L'antenne cadre AM doit être reliée à l'appareil, y compris dans le cas où une antenne AM extérieure est utilisée.

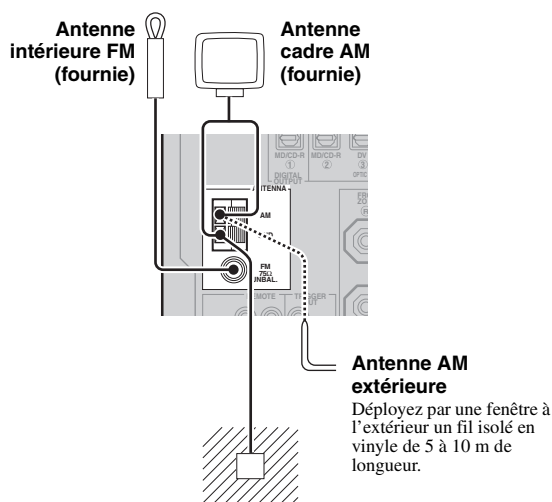

Masse (prise GND)

Par souci de sécurité et pour que le brouillage soit minimum, reliez la prise GND de l'antenne à une bonne masse. Une bonne masse peut être un pieu de métal enfoncé dans un sol humide.

Raccordement du fil de l'antenne cadre AM

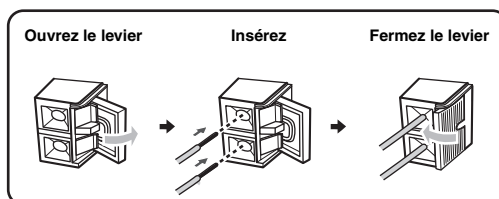

Le fil de l'antenne cadre AM n'a pas de polarité et n'importe quelle extrémité peut être insérée dans la borne AM et GND.

Assemblage de l'antenne cadre AM fournie

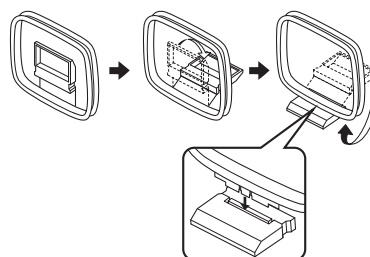

Raccordement du câble d'alimentation

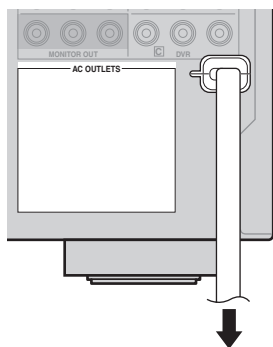

A une prise secteur

■ AC OUTLET(S) (SWITCHED)

Modèle pour l'Australie 1 prise secteur
 Modèle pour la Corée Aucune prise secteur
 Autres modèles 2 prises secteur

Utilisez ces prises secteur pour alimenter les appareils connectés. Raccordez les câbles d'alimentation des autres appareils à ces prises. Ces prises sont alimentées sur le secteur lorsque l'appareil dans la pièce principale ou dans la Zone 2 est en service. Toutefois, l'alimentation de ces prises secteur est coupée lorsque l'appareil dans la pièce principale et celui de la Zone 2 sont mis hors service, ou lorsque vous appuyez sur **SYSTEM OFF** sur la face avant. Pour le détail sur la puissance maximale ou la consommation totale des appareils pouvant être raccordés à ces prises, voir "Caractéristiques techniques" à la page 123.

Remarque

Pendant la charge du iPod, raccordé à cet appareil, l'alimentation par la ou les prises AC OUTLET(S) de cet appareil n'est pas coupée, même si celui-ci est en veille. Lorsque la charge est terminée ou le iPod débranché, l'alimentation est automatiquement coupée si l'appareil est en veille.

Secours de la mémoire

Le secours de la mémoire évite que les données sauvegardées ne soient effacées chaque fois que l'appareil est mis en veille. Toutefois, les données enregistrées seront perdues si l'appareil reste débranché de la prise secteur ou si le courant est coupé pendant plus d'une semaine.

Réglage de l'impédance des enceintes

Attention

Si vous utilisez des enceintes de 6 ohms, réglez "SP IMP." sur "6Ω MIN" AVANT d'utiliser cet appareil. Vous pouvez aussi utiliser des enceintes de 4 ohms comme enceintes avant.

- 1 Dans ce cas, appuyez sur **SYSTEM OFF** sur la face avant pour éteindre cet appareil. Voir page 29 pour le détail.
- 2 Appuyez un instant sur **TONE CONTROL** puis appuyez sur **MAIN ZONE ON/OFF** pour mettre cet appareil en service. L'appareil se met en service et le menu des réglages approfondis apparaît sur l'afficheur de la face avant.

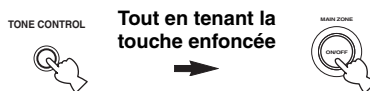

- 3 Tournez le sélecteur **PROGRAM** pour sélectionner "SP IMP.". "SP IMP." et le réglage d'impédance actuel des enceintes ("8Ω MIN") apparaissent sur l'afficheur de la face avant.
- 4 Appuyez plusieurs fois de suite sur **TONE CONTROL** pour sélectionner "6Ω MIN".
- 5 Appuyez sur **SYSTEM OFF** pour sauvegarder le nouveau réglage et mettre cet appareil hors tension.

Remarque

Le réglage effectué agira à la prochaine mise en service de cet appareil.

Mise en ou hors service de cet appareil

■ Mise en service de cet appareil

Appuyez sur **Ⓚ MAIN ZONE ON/OFF** (ou **Ⓟ POWER**) pour mettre cet appareil en service.

La zone principale est en service.



- Lorsque vous mettez en service l'appareil, il faut attendre quelques secondes avant qu'il ne restitue le son.
- Vous pouvez aussi mettre la zone principale en service en appuyant sur les touches **Ⓢ SCENE** (ou **Ⓞ SCENE**).

■ Mise en veille de la zone principale

Appuyez sur **Ⓚ MAIN ZONE ON/OFF** (ou **Ⓛ STANDBY**) pour mettre la zone principale en veille.

En veille, l'appareil consomme une faible quantité d'électricité pour être en mesure de recevoir les signaux infrarouges qui peuvent être émis par le boîtier de télécommande.



Appuyez sur **Ⓛ SYSTEM OFF** pour mettre simultanément la zone principale et la Zone 2 (voir page 104) en veille.

Afficheur de la face avant

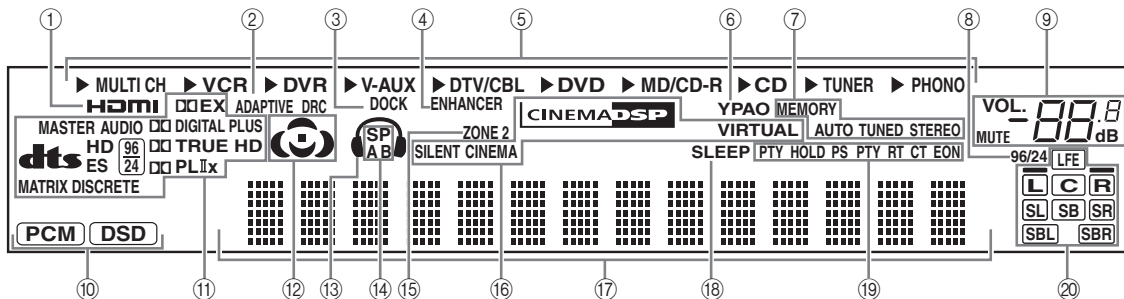

① Témoin HDMI

Ce témoin s'éclaire lorsque le signal de la source sélectionnée entre par les prises HDMI IN (voir page 18).

② Témoin ADAPTIVE DRC

Ce témoin s'éclaire lorsque le contrôle adaptif de la dynamique est en service (voir page 80).

③ Témoin DOCK

- Ce témoin s'éclaire lorsque vous posez votre iPod sur une station universelle Yamaha iPod (par exemple la YDS-10 vendue séparément) raccordée à la borne DOCK de cet appareil (voir page 25) et que V-AUX est sélectionné comme source d'entrée. Le témoin DOCK s'éclaire aussi lorsque la batterie du iPod posé sur la station est chargée par cet appareil en veille.
- Ce témoin clignote lorsque l'adaptateur Bluetooth Yamaha (par exemple le YBA-10, vendu séparément) et l'appareil Bluetooth sont jumelés ou lorsque l'adaptateur Bluetooth recherche l'appareil Bluetooth (voir page 62).
- Il s'éclaire lorsque l'adaptateur Bluetooth Yamaha est raccordé à l'appareil Bluetooth (voir page 62).

④ Témoin ENHANCER

Ce témoin s'éclaire après la sélection de Compressed Music Enhancer (voir page 50).

⑤ Témoins des sources d'entrée

Le curseur correspondant s'allume pour indiquer la source d'entrée actuellement sélectionnée.

⑥ Témoin YPAO

S'éclaire lorsque vous activez la fonction "AUTO SETUP" et lorsque les réglages d'enceintes spécifiés dans "AUTO SETUP" sont utilisés tels quels sans être modifiés (voir page 32).

⑦ Témoins du syntoniseur

L'un de ces témoins s'éclaire lorsque l'appareil est en mode d'accord FM ou AM (voir pages 53 à 56).

⑧ Témoin 96/24

Ce témoin s'éclaire lorsque l'appareil reçoit un signal DTS 96/24.

⑨ Témoin MUTE et témoin de niveau VOLUME

- Le témoin MUTE clignote lorsque la fonction MUTE est en service (voir page 45).
- Le niveau sonore actuel s'affiche ici.

⑩ Témoins des signaux d'entrée

Ce témoin s'éclaire lorsque cet appareil restitue des signaux audionumériques PCM (Modulation par impulsions et codage) ou DSD (Flux numérique direct).

⑪ Témoins des décodeurs

Lorsque l'un des décodeurs de l'appareil est en fonctionnement, le témoin correspondant s'éclaire.

⑫ Témoins de champ sonore

Le témoin correspondant à la correction de champ sonore active, s'éclaire (voir page 48).

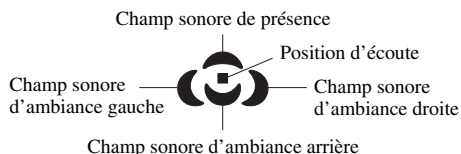

⑬ Témoin de casque

Ce témoin s'éclaire lorsque le casque est branché (voir page 45).

⑭ Témoins SP A B

Ces témoins s'éclairent en fonction du jeu d'enceintes avant en service (voir page 43).

SP A: Les enceintes FRONT A sont activées.

SP B: Les enceintes FRONT B sont activées.

SP A B: Les enceintes FRONT A et FRONT B sont en activités.

⑮ Témoin ZONE2

Ce témoin s'éclaire lorsque l'appareil de la Zone 2 est en service (voir page 104).

⑯ Témoins DSP

Le témoin correspondant s'éclaire lorsqu'une des corrections de champ sonore est sélectionnée (voir page 48).

Témoin CINEMA DSP

Ce témoin s'éclaire lorsque vous sélectionnez une correction de champ sonore CINEMA DSP (voir page 48).

Témoin VIRTUAL

Ce témoin s'éclaire lorsque le mode Virtual CINEMA DSP est actif (voir page 51).

Témoin SILENT CINEMA

Ce témoin s'éclaire lorsque le casque est branché et qu'une correction de champ sonore est sélectionnée (voir page 51).

⑰ Afficheur multifonction

Il fournit le nom de la correction de champ sonore utilisée et d'autres informations relatives aux réglages et modifications.

⑱ Témoin SLEEP

Ce témoin s'éclaire lorsque la minuterie de mise hors service est active (voir page 47).

⑲ Témoins du système de diffusion de données radio (Modèle pour l'Europe et la Russie seulement)**PTY HOLD**

Ce témoin s'éclaire lorsque cet appareil est en mode PTY SEEK (voir page 57).

PS, PTY, RT et CT

Ces témoins s'éclairent selon les informations disponibles du système de diffusion de données radio (voir page 59).

EON

Ce témoin s'éclaire lorsque des données EON sont disponibles (voir page 58).

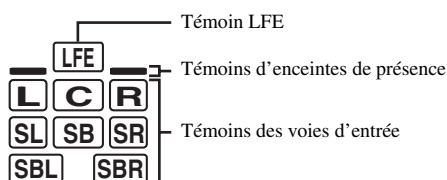
⑳ Témoins des voies d'entrée et des enceintes**Témoins des voies d'entrée**

- Ces témoins indiquent quelles voies sont présentes dans le signal d'entrée numérique.
- Ils s'éclairent ou clignotent selon les réglages des enceintes pendant le réglage automatique de cet appareil (voir page 32) ou dans le "BASIC MENU" de "MANUAL SETUP" voir page 78).

Témoins d'enceintes de présence

Ils s'éclairent ou clignotent selon le réglage de "EXTRA SP ASSIGN" pendant le réglage automatique de cet appareil (voir page 32) ou dans le "BASIC MENU" de "MANUAL SETUP" (voir page 76).



Les enceintes de présence et d'ambiance arrière peuvent être réglées automatiquement à l'aide de "AUTO SETUP" (voir page 32) ou manuellement en effectuant les réglages nécessaires pour "SUR.B L/R SP" (voir page 77) dans "SPEAKER SET".

Utilisation du boîtier de télécommande

Le boîtier de télécommande émet un rayon infrarouge. Veillez à le pointer directement sur le capteur de télécommande de l'appareil pour en assurer le fonctionnement.

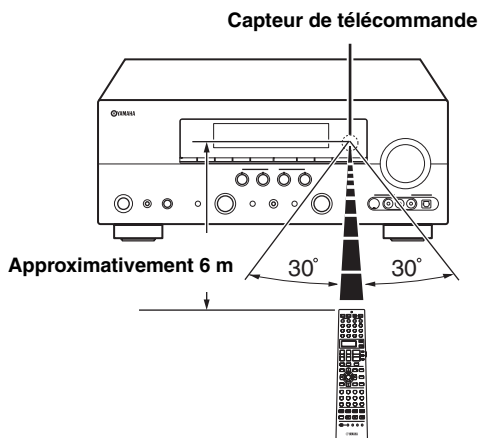
**Émetteur infrarouge (①)**

Les signaux infrarouges de commande sont émis ici. Dirigez cette ouverture vers l'appareil sur lequel vous voulez agir.

Témoin de transmission (②)

Il clignote tandis que le boîtier de télécommande émet des signaux infrarouges.

Fenêtre d'affichage (⑥)

Le nom de la source d'entrée sur laquelle vous pouvez agir s'inscrit ici.

Sélecteur de mode de fonctionnement (⑱)

Les fonctions de certaines touches changent selon la position du sélecteur de mode.

AMP

Active la fonction d'amplification de cet appareil.

SOURCE

Agit sur l'appareil choisi au moyen d'une des touches de sélection d'entrée (voir page 92).

TV

Agit sur le téléviseur désigné comme DTV/CBL ou PHONO (voir page 91).

Remarques

- Ne renversez aucun liquide sur le boîtier de télécommande.
- Ne laissez pas tomber le boîtier de télécommande.
- Ne conservez pas, ne rangez pas le boîtier de télécommande dans les endroits suivants :
 - très humides, par exemple près d'un bain
 - très chauds, par exemple près d'un poêle ou d'un appareil de chauffage
 - exposés à des températures très basses
 - poussiéreux
- Pour enregistrer les codes de commande des autres appareils, voir page 93.

Optimisation du réglage des enceintes pour votre salle d'écoute (YPAO)

Cet appareil est doté de la technologie YPAO (Yamaha Parametric Room Acoustic Optimizer) qui permet d'éviter les réglages fastidieux d'enceintes et garantit une grande précision lors des réglages automatiques. Le microphone d'optimisation fourni capte les sons émis par les enceintes dans l'environnement d'écoute réel et cet appareil les analyse.

Utilisation de AUTO SETUP

Remarques

- Sachez qu'il est normal que des signaux puissants soient émis lorsque la procédure "AUTO SETUP" est exécutée.
- Pour que les résultats soient les meilleurs possible, veillez à ce que le plus grand silence règne dans la pièce tout au long des opérations "AUTO SETUP". Si les bruits ambiants sont importants, les résultats ne seront pas satisfaisants.



- Les valeurs initiales sont en caractères gras.
- La procédure "AUTO SETUP" peut aussi être exécutée à partir du menu système qui apparaît sur l'affichage OSD ou sur l'afficheur de la face avant. La procédure "AUTO SETUP" est expliquée dans ce manuel à l'aide des illustrations de l'affichage OSD.
- Avant de commencer, réglez le sélecteur de mode de fonctionnement du boîtier de télécommande sur **AMP**.
- Pour les réglages, les enceintes raccordées aux bornes d'enceintes FRONT A sont utilisées comme enceintes avant.

1 Vérifiez les points suivants.

Remarque

Avant de passer au réglage automatique, vérifiez les points suivants.

- Les enceintes sont raccordées correctement.
- Le casque est débranché de cet appareil.
- Cet appareil et le moniteur vidéo sont en service.
- Cet appareil est sélectionné comme source d'entrée vidéo sur le moniteur vidéo.
- Le caisson de graves raccordé est en service et le volume est à un niveau moyen (ou légèrement inférieur).
- Les commandes de la fréquence de transition du caisson de graves raccordé sont au niveau maximal.

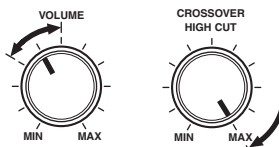

Commandes d'un caisson de graves (exemple)

- La pièce est suffisamment silencieuse.



Si vous raccordez deux caissons de graves à cet appareil, le niveau de volume de chaque caisson de graves sera réglé à un niveau légèrement inférieur.

2 Branchez le microphone d'optimisation fourni sur la prise OPTIMIZER MIC située sur la face avant.

"MIC ON View OSD menu" apparaît sur l'afficheur de la face avant.

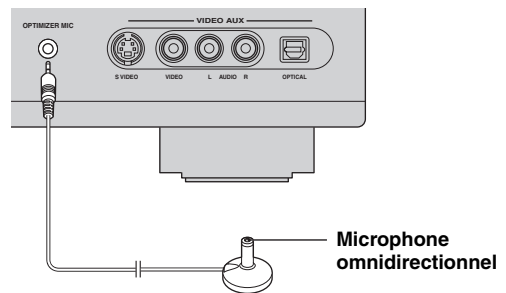

L'écran de menu suivant apparaît sur le moniteur vidéo.

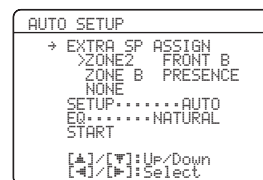

3 Posez le microphone d'optimisation sur une surface plate, la tête omnidirectionnelle tournée vers le haut, à l'emplacement de la position d'écoute.

Microphone d'optimisation

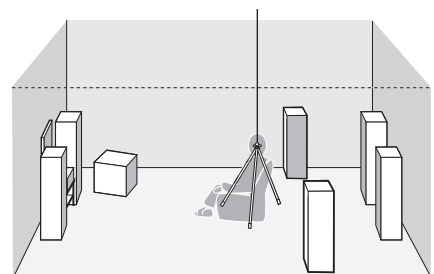

Si possible, montez le microphone d'optimisation sur un trépied (etc.) pour qu'il soit à la même hauteur que vos oreilles quand vous êtes assis à la position d'écoute. Le microphone d'optimisation peut être fixé à un trépied (etc.) avec la vis de celui-ci.

4 Appuyez sur $\text{Ⓢ} \langle / \triangleright$ pour sélectionner le réglage souhaité pour "EXTRA SP ASSIGN", puis appuyez sur $\text{Ⓢ} \nabla$.

Attribution d'autres enceintes

EXTRA SP ASSIGN

Sélectionnez la fonction des enceintes raccordées aux bornes EXTRA SP.

Choix: **FRONT B**, ZONE2, ZONE B, PRESENCE, NONE

- Si vous utilisez une des paires d'enceintes avant (voir page 43)

Sélectionnez "FRONT B".

- Si vous utilisez les enceintes Zone 2 (voir page 104)

Sélectionnez "ZONE2" pour valider l'emploi des enceintes de la Zone 2. Cet appareil entraîne les enceintes de la Zone 2 via leur amplificateur interne.

- Si vous utilisez une autre paire d'enceintes avant dans la Zone B

Sélectionnez "ZONE B".

- Si vous utilisez les enceintes de présence (voir page 13)

Sélectionnez "PRESENCE" pour valider l'emploi des enceintes de présence.

- Si vous n'utilisez pas les bornes EXTRA SP

Sélectionnez "NONE" pour mettre hors service les bornes EXTRA SP.

Remarque

Si vous sélectionnez "ON" dans "BI-AMP" (voir page 109), vous ne pourrez pas sélectionner "PRESENCE" ni "ZONE2" dans "EXTRA SP ASSIGN".

5 Appuyez sur $\text{Ⓢ} \langle / \triangleright$ pour sélectionner "SETUP", puis appuyez sur $\text{Ⓢ} \nabla$.

Choix: **AUTO**, RELOAD, UNDO, DEFAULT

- Sélectionnez "AUTO" pour que toute la procédure "AUTO SETUP" soit automatique.
- Sélectionnez "RELOAD" pour réactualiser les derniers réglages "AUTO SETUP" et annuler les précédents.
- Sélectionnez "UNDO" pour désactiver les derniers réglages "AUTO SETUP" et rétablir les précédents.
- Sélectionnez "DEFAULT" pour rétablir les réglages par défaut des paramètres "AUTO SETUP".

Remarques

- L'option "RELOAD" ou "UNDO" est disponible seulement si vous avez exécuté "AUTO SETUP" antérieurement et confirmé les réglages.
- "RELOAD" ou "UNDO" n'est pas disponible lorsque vous changez le réglage de "BI-AMP" dans les réglages approfondis (voir page 109) ou "EXTRA SP ASSIGN" dans "BASIC MENU" (voir page 76).

6 Appuyez sur $\text{Ⓢ} \langle / \triangleright$ pour sélectionner le réglage "EQ" souhaité.

Type d'égaliseur graphique EQ

L'égaliseur paramétrique règle le niveau des bandes de fréquences spécifiées. Les bandes de fréquences les plus importantes sont sélectionnées en fonction de la pièce d'écoute et leur niveau est ajusté de manière à créer un champ sonore cohérent dans toute la pièce. Vous avez le choix entre les réglages d'égaliseur paramétrique suivants.

Choix: **NATURAL**, FLAT, FRONT

- Sélectionnez "NATURAL" pour lisser la réponse en fréquence de toutes les enceintes aux fréquences plus hautes et obtenir un son plus naturel. Nous vous conseillons ce réglage lorsque FLAT donne des sons un peu rudes.
- Sélectionnez "FLAT" pour lisser la réponse en fréquence de toutes les enceintes. Nous vous conseillons ce réglage si les enceintes sont de qualité similaire.
- Sélectionnez "FRONT" pour régler la réponse en fréquence de chaque enceinte en fonction des sons émis par les enceintes avant. Nous vous conseillons ce réglage si les enceintes avant sont de qualité très supérieure aux autres.

7 Appuyez sur $\text{\textcircled{V}}$ pour sélectionner "START", puis appuyez sur $\text{\textcircled{ENTER}}$ pour démarrer les opérations.

Le message suivant apparaît à l'écran. Lorsque le réglage automatique commence, des signaux d'essai puissants sont émis par toutes les enceintes. Pour que les mesures soient plus précises, restez tranquille et près des murs où ne se trouve aucune enceinte. Nous vous conseillons de sortir de la salle d'écoute pendant le réglage automatique.

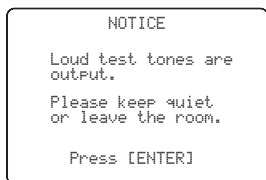

Lorsque vous effectuez l'opération suivante, le réglage auto des différents paramètres commence.

8 Appuyez sur $\text{\textcircled{ENTER}}$ pour procéder au réglage automatique.

La page suivante apparaît à l'écran et le réglage commence 10 secondes plus tard.

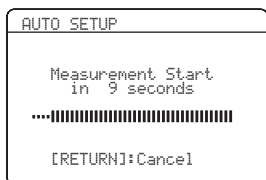

Pendant le réglage, des signaux d'essai puissants sont émis par chaque enceinte. Lorsque tous les éléments ont été réglés, la page "RESULT" apparaît sur l'affichage OSD.

Remarques

- N'effectuez aucune autre opération sur cet appareil pendant le réglage auto.
- Il est conseillé de sortir de la pièce pendant toute la durée de la procédure. Le réglage automatique de tous les paramètres dure environ 3 minutes.



Appuyez sur $\text{\textcircled{A}}$ pour annuler le réglage automatique.

9 Assurez-vous que la page suivante s'affiche, puis appuyez sur $\text{\textcircled{ENTER}}$ pour voir la page de résultats.

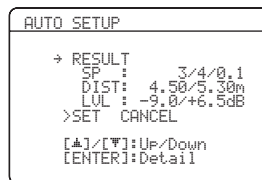
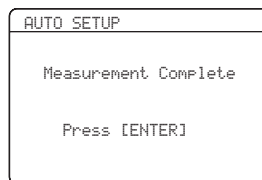

Les résultats affichés sur la page "RESULT" sont les suivants:

Nombre d'enceintes SP

Indique le nombre d'enceintes raccordées à cet appareil dans l'ordre suivant: Avant/Arrière/Caisson de graves

Distance des enceintes DIST

Indique la distance aux enceintes depuis la position d'écoute dans l'ordre suivant: Enceinte la plus proche/Enceinte la plus éloignée

Niveau de sortie des enceintes LVL

Indique le niveau de sortie des enceintes, dans l'ordre suivant: Niveau le plus bas/Niveau le plus élevé

Remarques

- Le signal présent à la prise SUBWOOFER PRE OUT 2 est le même que celui qui est présent à la prise SUBWOOFER PRE OUT 1. "0.1" est indiqué comme nombre de caissons de graves raccordés, même si deux caissons de graves sont raccordés.
- Si la mention "E-10:INTERNAL ERROR" s'affiche au cours des essais, recommencez à partir de l'étape 4.
- Si vous avez sélectionné autre chose que "AUTO" au cours de l'étape 5, aucun signal d'essai ne sera émis.
- Si une erreur se produit pendant la procédure "AUTO SETUP", celle-ci est annulée et l'erreur est indiquée. Pour le détail, voir "Si une page d'erreur s'affiche" à la page 36.
- Si un problème éventuel est détecté par l'appareil pendant le réglage des paramètres avec "AUTO SETUP", "WARNING" et le numéro des messages d'avertissement apparaissent dans la partie supérieure de "RESULT" (voir page 36).
- Selon la salle d'écoute, "SWFR PHASE:REV" apparaît pendant le réglage automatique et "SUBWOOFER PHASE" dans "SOUND MENU" (voir page 78) prend automatiquement la valeur "REVERSE".

10 Appuyez sur **ENTER** pour afficher les détails des réglages effectués.

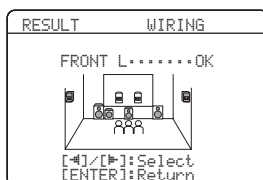
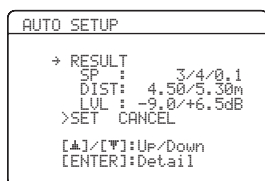

11 Appuyez plusieurs fois de suite sur **ENTER** pour voir les différentes pages de résultats.

Appuyez sur **ENTER** pour voir les différents paramètres des résultats.

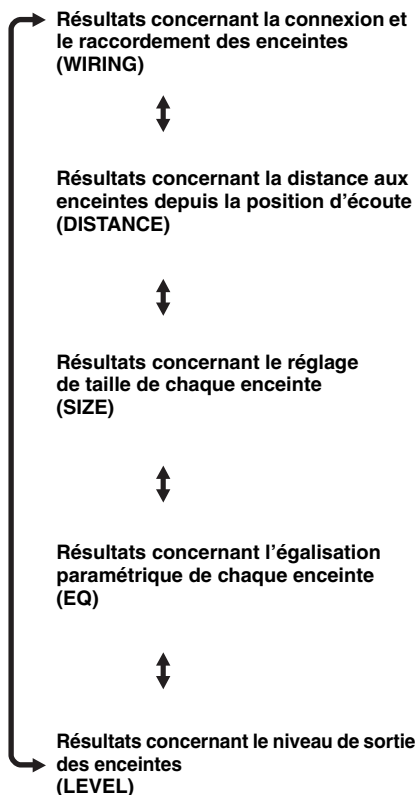

Si les résultats ne vous satisfont pas ou si vous préférez régler manuellement chaque paramètre, utilisez "MANUAL SETUP" (voir page 71).

Remarques

- En fonction des caractéristiques du caisson de graves, les distances indiquées sur la page de résultats de "DISTANCE" peuvent être plus grandes que les distances réelles.
- Dans les résultats de "EQ", pour garantir des réglages plus fins plusieurs valeurs peuvent être désignées pour la même fréquence.

12 Appuyez sur **ENTER** pour revenir à la première page de résultats.

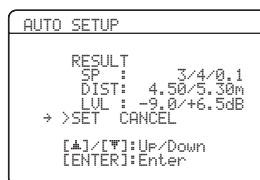

13 Assurez-vous que le pointeur indique "SET" et "CANCEL" puis appuyez sur **ENTER** pour sélectionner "SET" ou "CANCEL".

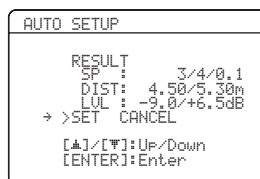

Choix: **SET**, **CANCEL**

- Sélectionnez "SET" pour valider les résultats de la procédure "AUTO SETUP".
- Sélectionnez "CANCEL" pour annuler les résultats de la procédure "AUTO SETUP".

14 Appuyez sur **ENTER** pour valider votre choix.

La page suivante apparaît. Débranchez le microphone d'optimisation de cet appareil pour sortir du "SET MENU". Le microphone d'optimisation est sensible à la chaleur. Rangez-le à l'abri des rayons du soleil et ne le posez pas sur cet appareil.



Si vous changez les enceintes ou leur position, ou si vous modifiez la disposition des éléments de la pièce d'écoute, vous devez exécuter une nouvelle fois "AUTO SETUP" pour effectuer un nouvel étalonnage de la chaîne.

■ Si une page d'erreur s'affiche

Appuyez sur **⓪** / **▲** / **▼** / **◀** / **▶** pour sélectionner **“RETRY”** ou **“EXIT”**, puis appuyez sur **⓪** **ENTER**.

La page suivante montre comme exemple l'affichage OSD de “E-9:USER CANCEL”.

```

ERROR
→ E-9:USER CANCEL
  Don't operate
  any function

>RETRY EXIT

[▲]/[▼]:Select
[ENTER]:Enter
  
```

Choix: **RETRY**, **EXIT**

- Sélectionnez “RETRY” pour essayer d’exécuter une nouvelle fois la procédure “AUTO SETUP”.
- Sélectionnez “EXIT” pour sortir de la procédure “AUTO SETUP”.



Si “E-5:NOISY” apparaît, “PROCEED” peut aussi être choisi. Si vous sélectionnez “PROCEED”, l'appareil continuera à effectuer les mesures et les réglages, mais ceux-ci risquent de ne pas être optimaux.

■ Si “WARNING” apparaît

Si un problème potentiel est détecté par l'appareil pendant le réglage avec “AUTO SETUP”, “WARNING” apparaîtra sur la page des résultats. Vérifiez les messages d'avertissement pour corriger les réglages d'enceintes.

Remarque

Contrairement aux erreurs, les avertissements n'annulent pas la procédure “AUTO SETUP”.

1 Positionnez le pointeur sur “WARNING” et appuyez sur **⓪** **ENTER** pour voir les informations concernant cet avertissement.

Le nombre à la droite de “WARNING” indique le nombre de messages d'avertissement.

```

AUTO SETUP
→ WARNING(3)
  RESULT      3/4/0.1
  SP         3/4/0.1
  DIST:     4.50/5.30m
  LVL       -9.0/+6.5dB
>SET CANCEL

[▲]/[▼]:Up/Down
[ENTER]:Detail
  
```

2 Appuyez plusieurs fois de suite sur **⓪** **◀** / **▶** pour voir les différentes pages d'avertissement.

```

WARNING
W-1:OUT OF PHASE
Reverse Channel
PL
CENTER
PL          PR
SL          SR
SBL         SBR
[▲]/[▼]:Select
[ENTER]:Return
  
```



- Pour le détail sur chaque message d'avertissement, reportez-vous au passage “AUTO SETUP” dans “Guide de dépannage” à la page 116.
- Si un avertissement ne s'applique pas à une enceinte, “—” est mentionné.
- Si “SWFR:TOO LOUD” ou “SWFR:TOO LOW” apparaît sur la page “W-3:LEVEL ERROR”, réglez le volume du ou des caissons de graves.

3 Appuyez sur **⓪** **ENTER** pour revenir à la première page de résultats.

Sélection des modèles de SCENE

Pour répondre à diverses situations, 17 modèles de SCENE ont été programmés sur cet appareil. Les modèles de SCENE suivants ont été attribués en usine à chaque touche SCENE (voir page 8):

SCENE 1: DVD Movie Viewing

SCENE 2: Music Disc Listening

SCENE 3: TV Viewing

SCENE 4: Radio Listening

Si vous souhaitez utiliser d'autres modèles de SCENE, vous pouvez en sélectionner de nouveaux dans la bibliothèque de modèles SCENE et les attribuer aux touches SCENE sélectionnées sur la face avant et le boîtier de télécommande.

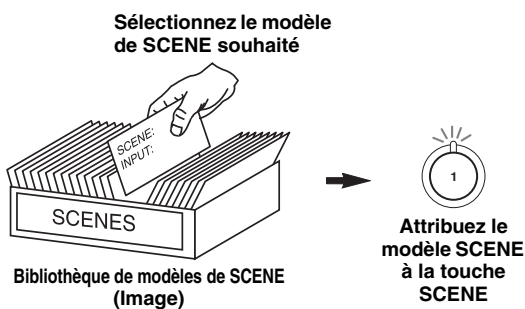

Spécification du modèle de SCENE souhaité aux touches SCENE

1 Appuyez 3 secondes sur la touche **SCENE** (ou **SCENE**).

Le témoin de la touche SCENE sélectionnée sur la face avant se met à clignoter, et le nom du modèle de SCENE actuellement attribué à cette touche apparaît sur l'afficheur de la face avant.

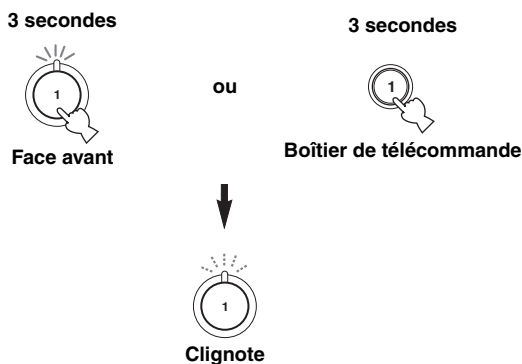

DVD Movie View

2 Tournez le sélecteur **INPUT** (ou réglez le sélecteur de mode de fonctionnement sur **AMP**, puis appuyez sur **</>**) pour sélectionner le modèle souhaité.

DVD Viewing

3 Appuyez une nouvelle fois sur la touche **SCENE** (ou sur **SCENE**) pour valider votre choix.

Le modèle de SCENE sélectionné est attribué à la touche SCENE.

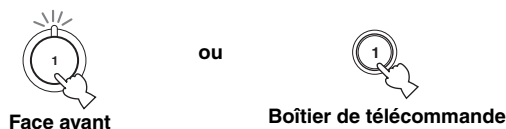

Remarque

Après avoir attribué des modèles de SCENE aux touches SCENE souhaitées, vous devrez spécifier la source d'entrée pour le modèle de SCENE à l'aide du boîtier de télécommande. Voir page 41 pour de plus amples détails.

■ Quel modèle de SCENE aimeriez-vous sélectionner?

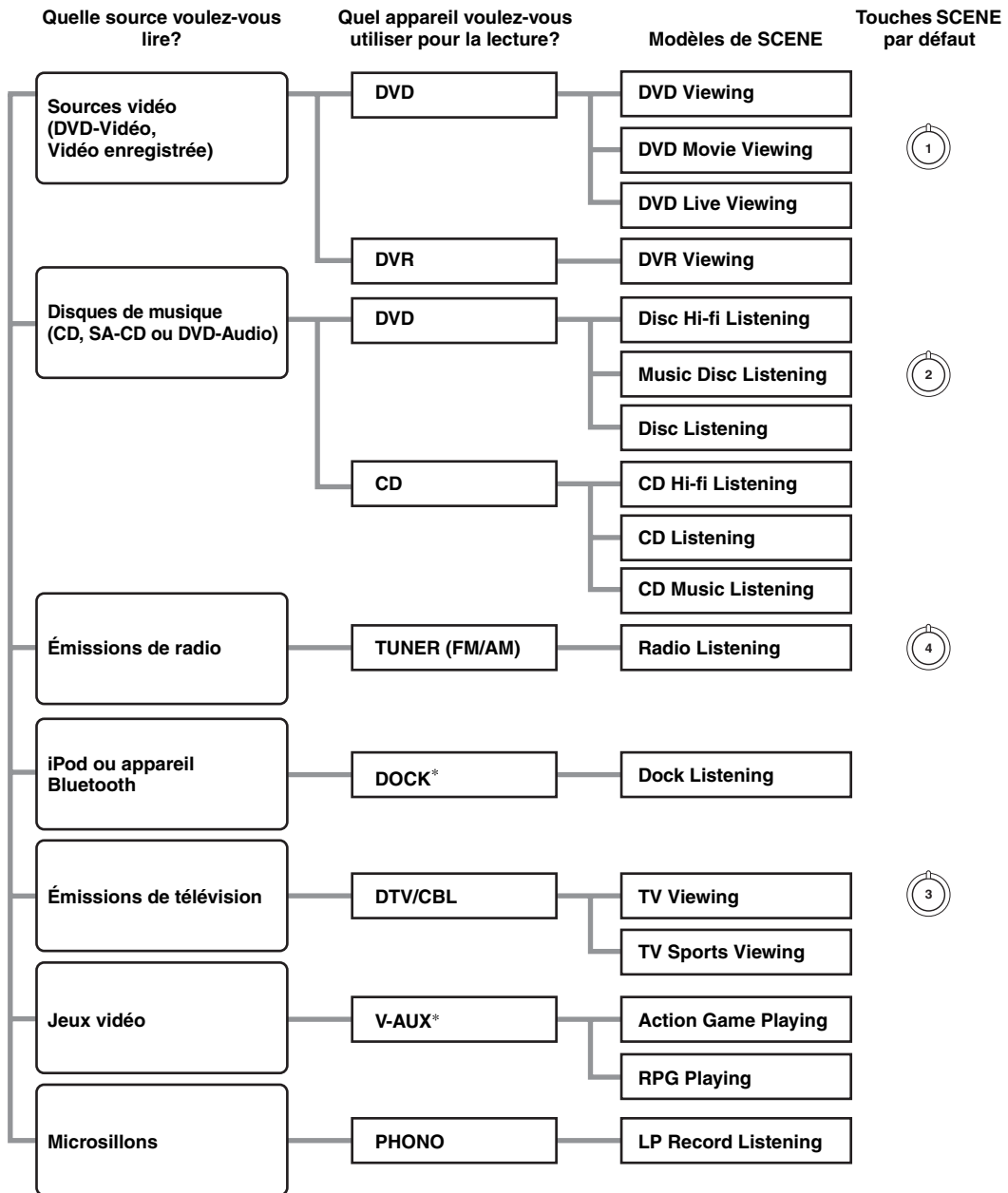

Remarque





* Lorsqu'un iPod est raccordé à la station universelle Yamaha iPod ou lorsqu'un appareil Bluetooth est raccordé à l'adaptateur Bluetooth, cet appareil lit les sources audio reçues par la borne DOCK.



Vous pouvez créer vos propres modèles de SCENE en modifiant les modèles de SCENE programmés. Voir page 40 pour de plus amples détails.

■ Descriptions des modèles de SCENE programmés

Les illustrations des touches SCENE dans le tableau suivant indique les touches SCENE spécifiées par défaut.

Modèle de SCENE	Source d'entrée	Mode de lecture	Description
DVD Viewing	DVD*	Straight	Sélectionnez le modèle de SCENE que vous voulez utiliser pour la lecture d'enregistrements ordinaires sur le lecteur de DVD.
DVD Movie Viewing 	DVD*	MOVIE Sci-Fi	Sélectionnez ce modèle de SCENE pour reproduire des films sur votre lecteur de DVD.
DVD Live Viewing	DVD*	ENTERTAINMENT Music Video	Sélectionnez ce modèle de SCENE pour reproduire des vidéos de musique en direct sur votre lecteur de DVD.
DVR Viewing	DVR	MOVIE Drama	Sélectionnez ce modèle de SCENE pour reproduire des films sur votre enregistreur vidéo numérique.
Disc Hi-fi Listening	DVD*	Pure Direct	Sélectionnez ce modèle de SCENE pour reproduire en haute fidélité le son de disques de musique sur votre lecteur de DVD.
Music Disc Listening 	DVD*	STEREO 2ch Stereo	Sélectionnez ce modèle de SCENE pour reproduire des disques de musique sur votre lecteur de DVD.
Disc Listening	DVD*	STEREO 7ch Stereo	Sélectionnez ce modèle de SCENE pour reproduire des disques de musique sur votre lecteur de DVD comme musique de fond.
CD Hi-fi Listening	CD*	Pure Direct	Sélectionnez ce modèle de SCENE pour reproduire en haute fidélité le son de disques de musique sur votre lecteur de CD.
CD Listening	CD*	STEREO 7ch Stereo	Sélectionnez ce modèle de SCENE pour reproduire des disques de musique sur votre lecteur de CD.
CD Music Listening	CD*	STEREO 2ch Stereo	Sélectionnez ce modèle de SCENE pour reproduire un disque de musique sur votre lecteur de CD comme musique de fond.
Radio Listening 	TUNER	MUSIC ENHANCER 7ch Enhancer	Sélectionnez ce modèle de SCENE pour écouter des émissions de radio FM ou AM.
Dock Listening	V-AUX	MUSIC ENHANCER 7ch Enhancer	Sélectionnez ce modèle de SCENE pour reproduire de la musique sur votre iPod, posé sur une station universelle Yamaha iPod, ou sur un appareil Bluetooth raccordé à l'adaptateur Bluetooth.
TV Viewing 	DTV/CBL	Straight	Sélectionnez ce modèle de SCENE pour voir des émissions ordinaires à la télévision.
TV Sports Viewing	DTV/CBL	ENTERTAINMENT Sports	Sélectionnez ce modèle de SCENE pour voir des émissions sportives à la télévision.
Action Game Playing	V-AUX	ENTERTAINMENT Action Game	Sélectionnez ce modèle de SCENE pour les jeux vidéo d'action, comme les courses de voitures et les jeux de tirs subjectifs.
RPG Playing	V-AUX	ENTERTAINMENT Roleplaying Game	Sélectionnez ce modèle de SCENE pour les jeux de rôles.
LP Record Listening	PHONO	Pure Direct	Sélectionnez ce modèle de SCENE pour reproduire des microsillons sur votre platine tourne-disque.

* Lorsque le lecteur de DVD ou de CD raccordé peut recevoir les signaux de commande de SCENE et est raccordé à la prise REMOTE OUT de cet appareil, la fonction SCENE peut être utilisée pour agir sur le lecteur de DVD ou de CD.

Création de vos propres modèles SCENE

Vous pouvez créer vos propres modèles de SCENE pour chaque touche SCENE. Pour ce faire, vous pouvez vous baser sur les 17 modèles de SCENE programmés.

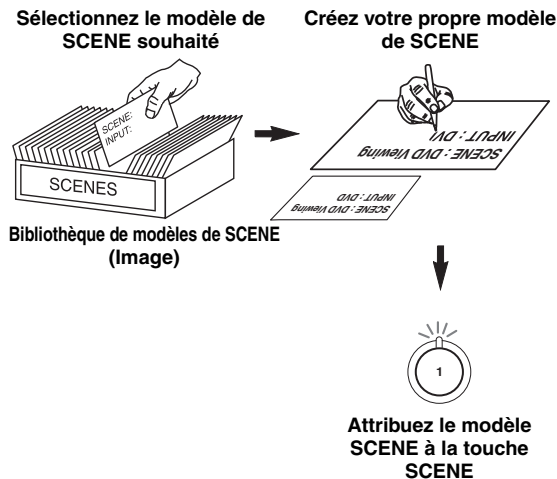

1 Mettez en service le moniteur vidéo relié à l'appareil.

2 Appuyez 3 secondes sur la touche ④ SCENE souhaitée.

La page de personnalisation de modèle de SCENE apparaît sur le moniteur vidéo.

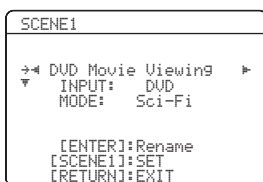

Remarque

Si le modèle de SCENE que vous voulez personnaliser n'est attribué à aucune de touche ④ SCENE, appuyez plusieurs fois de suite sur ⑨ < / > pour afficher le modèle souhaité sur la page du menu.

3 Appuyez sur ⑨ Δ / ▽ pour sélectionner le paramètre souhaité du modèle de SCENE puis sur ⑨ < / > pour sélectionner la valeur souhaitée pour ce paramètre.

Les paramètres suivants peuvent être spécifiés pour chaque modèle de SCENE:

- **INPUT:** Appareil source.
- **MODE:** Corrections de champ sonore, mode "Straight" ou "Pure Direct" actifs.

4 Appuyez une nouvelle fois sur la touche ④ SCENE pour valider les modifications.



Vos propres modèles de SCENE sont marqués d'un astérisque (*).

Remarques

- Après avoir attribué des modèles de SCENE aux touches ④ SCENE souhaitées, vous devrez spécifier la source d'entrée pour le modèle de SCENE à l'aide du boîtier de télécommande. Voir page 41 pour de plus amples détails.
- Vous pouvez créer un modèle de SCENE personnalisé pour chaque touche SCENE, et si vous créez un autre modèle de SCENE pour la même touche, l'ancien modèle de SCENE sera remplacé par le nouveau.
- Le nouveau modèle n'est disponible que par la touche SCENE à laquelle il a été attribué.

■ Changer le nom de modèles de SCENE

Sélectionnez SCENE à l'étape 3 de "Création de vos propres modèles SCENE" puis appuyez sur ⑨ ENTER.

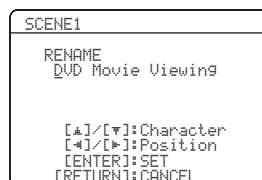

- Appuyez sur ⑨ Δ / ▽ pour sélectionner le caractère souhaité.
- Appuyez sur ⑨ < / > pour mettre le soulignement "_" sous l'espace ou le caractère souhaité.
- Appuyez sur ⑩ RETURN pour annuler le nouveau nom.
- Appuyez sur ⑨ ENTER pour confirmer le nouveau nom.

Utilisation du boîtier de télécommande pour la fonction SCENE

■ Commande des appareils sources en mode SCENE

Vous pouvez agir à la fois sur cet appareil et sur l'appareil source avec le même boîtier de télécommande. Vous devez spécifier au préalable le code de commande approprié pour chaque source (voir page 93).

Avant de commencer, réglez le sélecteur de mode de fonctionnement du boîtier de télécommande sur **⑥SOURCE**.

1 Appuyez sur la touche **④SCENE** souhaitée du boîtier de télécommande.

2 Appuyez sur les touches souhaitées dans la zone * ci-dessous pour agir sur l'appareil source correspondant au modèle de SCENE sélectionné.

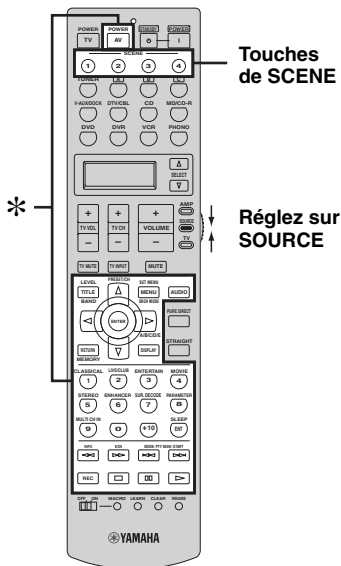

Remarque

* Ces touches agissent sur l'appareil source. Voir page 92 pour de plus amples informations sur la fonction de chaque touche.

■ Spécification de la source d'un modèle de SCENE personnalisé sur le boîtier de télécommande

Si vous voulez personnaliser la source du modèle SCENE sélectionné, vous devrez spécifier la source de ce modèle sur le boîtier de télécommande pour que l'appareil correspondant fonctionne correctement.

1 Appuyez sur la touche **④SCENE** et le sélecteur d'entrée souhaité et tenez-les enfoncés (**⑤**).

Le témoin de transmission (**②**) clignote deux fois.

2 Maintenez la pression sur les touches désignées à l'étape 2 jusqu'à ce que "OK" apparaisse sur fenêtre d'affichage (**⑥**) du boîtier de télécommande.

Remarque

"NG" apparaît sur la fenêtre d'affichage (**⑥**) si la source d'entrée n'a pas pu être spécifiée. Dans ce cas, recommencez depuis le début.

Attention

Il faut être très prudent lorsque vous écoutez des CD codés en DTS. Lorsque vous écoutez un CD codé en DTS sur un lecteur de CD incompatible avec DTS, vous entendez des parasites qui risquent d'abîmer les haut-parleurs. Vérifiez que votre lecteur de CD peut lire les CD codés en DTS. Vérifiez également le volume sonore de votre lecteur de CD avant d'écouter un CD codé en DTS.



Pour écouter des CD gravés dans le format DTS avec une liaison audionumérique, il faut régler "DECODER MODE" dans "INPUT MENU" sur "DTS" avant la lecture (voir page 85).

Avant de commencer, réglez le sélecteur de mode de fonctionnement du boîtier de télécommande sur **AMP**.

Opérations de base

1 Mettez en service le moniteur vidéo relié à l'appareil.



Voir page 46 pour afficher les informations concernant la source sur le moniteur vidéo.

2 Tournez le sélecteur **INPUT** (ou appuyez sur une des touches de sélection d'entrée **(5)**) pour sélectionner la source d'entrée souhaitée.

Le nom de la source actuelle est indiqué sur l'afficheur de la face avant pendant quelques secondes.

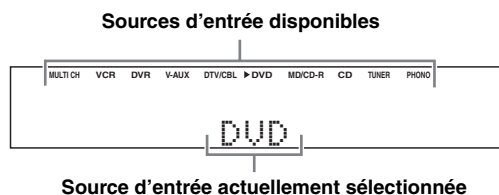

La touche de sélection d'entrée du boîtier de télécommande correspondant à la source actuellement sélectionnée s'allume pendant environ 5 secondes pour indiquer l'appareil actuellement utilisé lorsque vous appuyez sur une touche du boîtier de télécommande.

3 Commencez la lecture sur l'appareil sélectionné, ou choisissez une station de radio.

- Voir le mode d'emploi de l'appareil concerné.
- Voir page 53 pour le détail sur les instructions concernant la syntonisation d'une FM ou AM.
- Voir page 60 pour le détail sur le fonctionnement de l'appareil iPod.
- Voir page 62 pour le détail sur le fonctionnement de l'appareil Bluetooth.

4 Tournez **VOLUME** (ou appuyez sur **VOLUME +/-**) pour régler le volume au niveau de sortie.



- Voir page 52 pour régler le niveau de chaque enceinte.
- Elle est sans effet vis-à-vis du niveau AUDIO OUT (REC).
- Vous pouvez spécifier le niveau de volume initial et le niveau de volume maximal (voir page 80).

5 Tournez le sélecteur **PROGRAM** (ou appuyez sur une des touches de sélection de correction de champ sonore **(6)**) pour sélectionner la correction souhaitée.

Le nom de la correction de champ sonore sélectionnée apparaît sur l'afficheur de la face avant. Voir page 48 pour le détail sur les corrections de champs sonores.

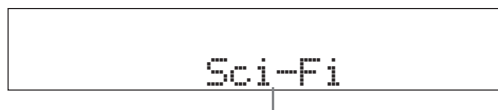

Correction de champ sonore actuellement sélectionnée

Remarque

Les corrections de champ sonore ne peuvent pas être sélectionnées lorsque l'appareil relié aux prises MULTI CH INPUT est sélectionné comme source d'entrée (voir page 43).



- Choisissez la correction de champ sonore en fonction de vos préférences et non pas en vous basant uniquement sur son nom.
- Lorsque vous sélectionnez une source d'entrée, l'appareil adopte automatiquement la dernière correction de champ sonore associée à cette source.
- Pour afficher les détails sur la correction de champ sonore actuellement sélectionnée sur l'affichage OSD, voir page 64 pour de plus amples informations.

Avant de commencer, réglez le sélecteur de mode de fonctionnement du boîtier de télécommande sur **AMP**.

Sélection d'un appareil MULTI CH INPUT

Cette fonction permet de sélectionner comme source d'entrée l'appareil relié aux prises MULTI CH INPUT (voir page 25).

Tournez le sélecteur **INPUT pour sélectionner "MULTI CH" (ou appuyez sur **MULTI CH IN**). "MULTI CH" apparaît sur l'afficheur de la face avant.**



Utilisez le menu "MULTI CH" dans "INPUT MENU" pour régler les paramètres pour MULTI CH INPUT (voir page 86).

Remarque

Les corrections de champ sonore ne peuvent pas être sélectionnées lorsque l'appareil relié aux prises MULTI CH INPUT est sélectionné comme source d'entrée.

Sélection de la paire d'enceintes avant

Utilisez cette fonction pour mettre en ou hors service une paire d'enceintes avant (FRONT A et/ou FRONT B).

Appuyez plusieurs fois de suite sur **SPEAKERS sur la face avant pour mettre en ou hors service la paire d'enceintes avant raccordée aux bornes d'enceintes FRONT A et/ou EXTRA SP.**

Le réglage des paires d'enceintes avant change de la façon suivante.



Remarques

- Le réglage FRONT A et B ou FRONT B n'est pas disponible lorsque "EXTRA SP ASSIGN" est réglé sur "PRESENCE", "ZONE 2" ou "NONE" (voir page 76).
- Réglez sur zéro le volume de cet appareil avant de changer la paire d'enceintes.

■ Utilisation de la fonction Zone B

Si vous réglez "EXTRA SP ASSIGN" sur "ZONE B" (voir page 76), vous pourrez utiliser les enceintes raccordées aux bornes d'enceintes EXTRA SP installées dans une autre pièce (Zone B).

Appuyez plusieurs fois de suite sur **SPEAKERS sur la face avant pour mettre les enceintes de la Zone B en ou hors service.**

Lorsque les enceintes de la Zone B sont en service, le son est coupé sur toutes les enceintes de la pièce principale.

Remarque

Si vous sélectionnez la correction de champ sonore et mettez les enceintes de la Zone B en service, la correction Virtual CINEMA DSP s'activera automatiquement (voir page 51).

Avant de commencer, réglez le sélecteur de mode de fonctionnement du boîtier de télécommande sur **AMP**.

Sélection des prises d'entrée audio (AUDIO SELECT)

Cet appareil possède diverses prises d'entrée. Cette fonction (sélection des prises d'entrée audio) permet de changer de prises lorsqu'une même source est attribuée à plusieurs prises.



- Dans la plupart des cas, il est conseillé de régler la sélection de prise d'entrée audio sur "AUTO".
- Vous pouvez choisir la prise d'entrée audio par défaut de cet appareil à l'aide du paramètre "AUDIO SELECT" dans "OPTION MENU" (voir page 89).

Appuyez plusieurs fois de suite sur **AUDIO** (ou **AMP**) pour choisir le réglage de sélection de prises d'entrée audio souhaité.

Sources d'entrée disponibles

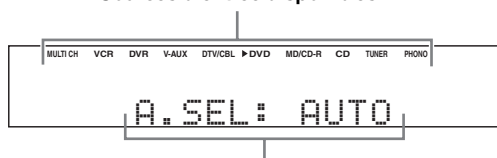

Sélection de prise d'entrée audio actuellement valide

AUDIO SELECT	Fonction
AUTO	Ce mode sélectionne automatiquement les signaux d'entrée dans l'ordre suivant: (1) HDMI (2) Signaux numériques (3) Signaux analogiques
HDMI	Sélectionne seulement les signaux HDMI. Si aucun signal HDMI n'est appliqué à l'entrée, aucun son n'est émis.
COAX/OPT	Ce mode sélectionne automatiquement les signaux d'entrée dans l'ordre suivant: (1) Entrée des signaux numériques à la prise COAXIAL (2) Entrée des signaux numériques à la prise OPTICAL Si aucun signal n'est appliqué à l'entrée, aucun son n'est émis.
ANALOG	Ce mode ne sélectionne que les signaux analogiques. Si aucun signal analogique n'est appliqué à l'entrée, aucun son n'est émis.

Remarque

Cette fonction n'est pas disponible si aucune prise d'entrée numérique (OPTICAL, COAXIAL et HDMI) n'est attribuée. En outre, l'option HDMI ne peut pas être sélectionnée comme réglage de sélection de prise d'entrée audio lorsque les prises HDMI IN ne sont pas utilisées. Utilisez "I/O ASSIGNMENT" dans "INPUT MENU" pour modifier l'attribution des prises d'entrée correspondantes (voir page 84).

Indication de l'état actuel de cet appareil sur un moniteur vidéo

Vous pouvez afficher les informations qui concernent le fonctionnement de cet appareil sur un moniteur vidéo.

1 Mettez en service le moniteur vidéo relié à l'appareil.

2 Appuyez sur **DISPLAY du boîtier de télécommande.**

L'état actuel est indiqué à l'écran.

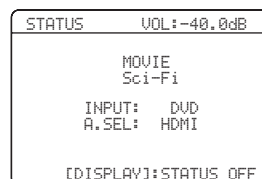

- Vous pouvez définir l'intervalle de temps pendant lequel l'état actuel est indiqué sur l'affichage OSD avec le paramètre "OSD-AMP" dans "OPTION MENU" (voir page 87).
- Pour dégager la page d'état, appuyez une nouvelle fois sur **DISPLAY**.

Remarque

Les signaux d'affichage OSD ne sont pas transmis aux prises de sortie DVR et VCR VIDEO OUT et ne sont pas enregistrés.

Utilisation d'un casque

Branchez un casque muni d'un câble à fiche audio analogique stéréo sur la prise PHONES sur la face avant.

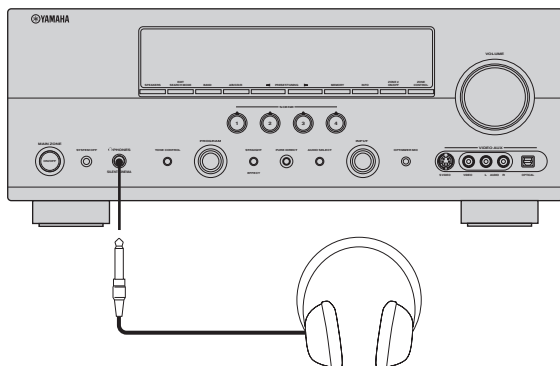

Lorsque vous sélectionnez une correction de champ sonore, le mode SILENT CINEMA s'active automatiquement (voir page 51).

Remarques

- Lorsque vous raccordez un casque, aucun signal n'est transmis aux bornes d'enceintes.
- À ce moment-là, les signaux audio Dolby Digital et DTS sont réduits à des signaux pour les voies gauche et droite du casque.

Mise en sourdine du son

Appuyez sur **MUTE** sur le boîtier de télécommande pour mettre le son en sourdine.

Appuyez une nouvelle fois sur **MUTE** pour rétablir le son.



- Vous pouvez aussi tourner **VOLUME** (ou appuyer sur **VOLUME +/-**) pour rétablir le son.
- Vous pouvez régler le niveau de la sourdine à l'aide du paramètre "MUTE TYPE" dans "VOLUME MENU" (voir page 80).
- Le témoin MUTE clignote sur l'afficheur de la face avant lorsque le son est mis en sourdine et disparaît de l'afficheur lorsque le son est rétabli.

Avant de commencer, réglez le sélecteur de mode de fonctionnement du boîtier de télécommande sur **AMP**.

Lecture d'une source vidéo en toile de fond d'une source audio

Vous pouvez associer une image provenant d'une source vidéo à des sons fournis par une source audio. Par exemple, vous pouvez écouter une pièce de musique classique tout en regardant l'image, sur le moniteur vidéo, d'un beau paysage, image qui est fournie par une source vidéo.

Utilisez les touches de sélection d'entrée **(5)**, sur le boîtier de télécommande, pour choisir la source vidéo puis sélectionnez une source audio.

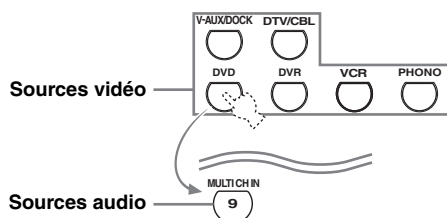
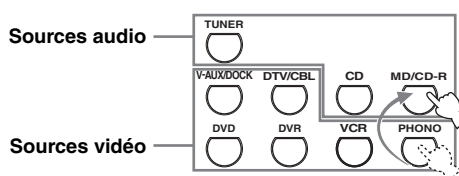

- Vous pouvez aussi sélectionner "MULTI CH" comme source audio (voir page 43). Réglez le sélecteur de mode de fonctionnement sur **AMP** puis appuyez sur **MULTI CH IN**.
- Réglez le paramètre "BGV" dans le menu "MULTI CH" sur le réglage souhaité pour sélectionner la source d'entrée vidéo qui servira de toile de fond lors de l'écoute de sources MULTI CH INPUT (voir page 86).

Affichage des informations relatives à la source

Vous pouvez afficher les informations audio et vidéo du signal actuel.

- 1 Réglez le sélecteur de mode de fonctionnement sur **AMP** puis appuyez sur **SET MENU** sur le boîtier de télécommande.

L'écran "SET MENU" supérieur apparaît sur l'affichage OSD.

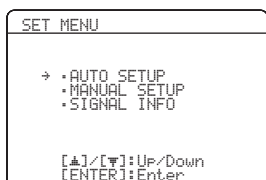

- 2 Appuyez plusieurs fois de suite sur **DOWN** pour sélectionner "SIGNAL INFO", puis appuyez sur **ENTER**.

Les informations audio concernant la source apparaissent sur l'affichage OSD.

- 3 Appuyez sur **LEFT** / **RIGHT** pour voir les différents affichages d'informations audio et vidéo.

- 4 Appuyez à nouveau sur **SET MENU** du boîtier de télécommande pour sortir de "SET MENU".

Informations relatives aux signaux sonores

Information	Descriptions
FORMAT	Format du signal. Si l'appareil ne détecte pas de signaux numériques, il adopte automatiquement l'entrée analogique.
SAMPLING	C'est le nombre d'échantillons par seconde extrait d'un signal continu de manière à obtenir un signal discret.
CHANNEL	C'est le nombre de voies dans le signal d'entrée fourni par la source (avant/ambiance/LFE). Par exemple, une piste sonore à 3 voies avant, 2 voies d'ambiance et une voie LFE est indiquée sous la forme "3/2/0.1".
BITRATE	Le nombre de bits passant à un point donné par seconde.
FLAG	Balise associée aux signaux DTS, Dolby Digital ou PCM et destiné à ordonner à l'appareil de sélectionner le décodeur approprié ("Surround EX", etc.).

Remarque

"---" apparaît si l'appareil ne peut pas afficher les informations correspondantes.

Informations vidéo

Information	Descriptions
HDMI SIGNAL	Type des signaux vidéo de la source et des signaux vidéo transmis à la prise HDMI OUT de cet appareil.
HDMI RES.	Résolution du signal à l'entrée (analogique ou HDMI) et à la sortie (HDMI). Lorsqu'à l'entrée les signaux vidéo sont de type vidéo composite ou S-vidéo, ils sont indiqués par "Composite" ou "S-Video".
ANALOG RES.	Résolution des signaux vidéo analogiques disponibles aux prises COMPONENT VIDEO MONITOR OUT de cet appareil.
HDMI ERROR (HDMI MESSAGE)	Message d'erreur pour les sources HDMI ou les périphériques HDMI raccordés.

Remarque

"---" apparaît si l'appareil ne peut pas afficher les informations correspondantes.

Message d'erreur HDMI

Message	Causes possibles
DEVICE OVER	Le nombre d'appareils HDMI raccordés est supérieur à la limite.
HDCP ERROR	HDCP échec de l'authentification.
Out of Res.	Mauvaise résolution. Le moniteur raccordé n'est pas compatible avec la résolution du signal vidéo fourni.

Utilisation de la minuterie de mise hors service

Utilisez cette minuterie pour mettre la zone principale en veille après l'écoulement d'un certain temps. Cette minuterie est commode si vous désirez vous coucher alors que l'appareil fournit un signal ou enregistre celui provenant d'une source. La minuterie met également hors service tous les appareils alimentés par la prise AC OUTLET(S) (voir page 28).

Remarque

Même s'il est en veille, l'appareil ne coupe pas l'alimentation de la ou des prises AC OUTLET(S) lorsque le iPod est raccordé et chargé (voir page 28).

Réglez le sélecteur de mode de fonctionnement sur **AMP** puis appuyez plusieurs fois de suite sur **SLEEP** pour préciser le temps.

À chaque pression sur **SLEEP**, les indications de l'afficheur de la face avant changent, comme il est indiqué ci-dessous.

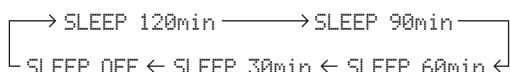

Le témoin SLEEP clignote tandis que vous précisez le temps de la minuterie. Sur l'afficheur de la face avant, le témoin SLEEP demeure éclairé et le nom de la correction de champ sonore sélectionnée apparaît à nouveau lorsque la minuterie est mise en service.

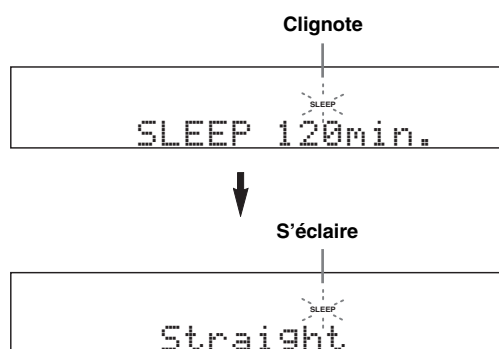

■ Annulation de la minuterie

Appuyez plusieurs fois de suite sur **SLEEP** du boîtier de télécommande jusqu'à ce que "SLEEP OFF" apparaisse sur l'afficheur de la face avant.

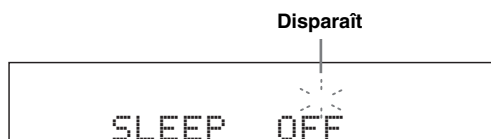

Quelques secondes plus tard, l'indicateur SLEEP s'éteint et "SLEEP OFF" disparaît de l'afficheur de la face avant.



Le réglage de la minuterie peut aussi être annulé par la touche **STANDBY** (ou **MAIN ZONE ON/OFF**) qui met la zone principale en veille.

Corrections de champ sonore

Cet appareil est doté de plusieurs décodeurs numériques de précision qui vous garantissent la reproduction multivoie de pratiquement toutes les sources (stéréo ou multivoies). Cet appareil est aussi pourvu d'un processeur numérique Yamaha de champ sonore (DSP) qui, à l'intérieur d'une puce, contient plusieurs corrections de champ que vous pouvez employer pour rehausser le plaisir de l'écoute.

Sélection d'une correction de champ sonore

Tournez le sélecteur **PROGRAM** (ou réglez le sélecteur de mode de fonctionnement sur **AMP**, puis appuyez plusieurs fois de suite sur une des touches de sélection de correction de champ sonore (Ⓢ)).

Le nom de la correction de champ sonore sélectionnée apparaît sur l'afficheur de la face avant et sur l'affichage OSD.

Remarques

- Lorsque vous sélectionnez une source d'entrée, l'appareil adopte automatiquement la dernière correction de champ sonore associée à cette source.
- Les corrections de champ sonore ne peuvent pas être sélectionnées lorsque l'appareil relié aux prises MULTI CH INPUT est sélectionné comme source d'entrée (voir page 43).
- Lors de la lecture de sources Dolby TrueHD, Dolby Digital Plus, DTS-HD Master Audio ou DTS-HD High Resolution Audio, aucune correction de champ sonore n'est activée.
- Si les sources ont une fréquence d'échantillonnage supérieure à 96 kHz, les corrections de champs sonores ne seront pas disponibles.

Description des corrections de champ sonore



Sélectionnez la correction de champ sonore en fonction de vos préférences et non pas en vous référant uniquement à son nom.

■ Pour les sources audio musicales



Pour les sources audio musicales, il est conseillé d'utiliser le mode pur et direct (voir page 52).

Remarques

- Les paramètres de champs sonores dépendent du réglage des enceintes.
- La valeur "DIALG.LIFT" ne peut être sélectionnée que si la valeur de "EXTRA SP ASSIGN" dans "SPEAKER SET" est "PRESENCE" (voir page 76).

CLASSICAL

Correction	Descriptions
Hall in Munich	Ce champ sonore simule une salle de concert de 2500 places environ située à Munich, aux parois intérieures revêtues de boiseries, comme c'est l'usage dans les salles de concerts européennes. Réverbérations fines et magnifiques, bien réparties, créant une atmosphère calmante. Le siège virtuel de l'auditeur est au centre et à gauche de la salle.
Hall in Vienna	Salle de concert de taille moyenne, à environ 1700 places, de forme rectangulaire comme c'est l'usage à Vienne. Les piliers et les stucs ornementaux créent des réflexions extrêmement complexes venant de toute part, produisant des sons amples et riches.
Chamber	Cette correction recrée un espace relativement grand avec un plafond haut comme dans une salle d'audience d'un palais. Les réverbérations agréables sont adaptées à la musique de cour ou à la musique de chambre.

LIVE/CLUB

Correction	Descriptions
Cellar Club	Cette correction simule un club de musique au plafond bas et à l'atmosphère accueillante. Le champ sonore vivant et réaliste se caractérise par un son puissant, comme si l'auditeur était juste devant une petite scène.
The Roxy Theatre	Ce champ sonore restitue l'ambiance d'un club de rock d'environ 460 places à Los Angeles. Le siège virtuel de l'auditeur est au centre et à gauche de la salle.
The Bottom Line	Ce champ sonore restitue l'ambiance à l'avant de la scène du The Bottom Line, un club de jazz célèbre de New York. Environ 300 personnes peuvent prendre place à droite et à gauche dans un environnement sonore vibrant et réaliste.

■ Pour différentes sources

Remarques

- Les paramètres des champs sonores disponibles et les champs sonores obtenus dépendent des sources d'entrée et des réglages de cet appareil.
- La valeur "DIALG.LIFT" ne peut être sélectionnée que si la valeur de "EXTRA SP ASSIGN" dans "SPEAKER SET" est "PRESENCE" (voir page 76).

ENTERTAINMENT

Correction	Descriptions
Sports	Cette correction permet d'écouter des émissions sportives et de variété en stéréo ce qui les rendra plus vivantes. Lors d'émissions sportives, les voix du commentateur et de l'annonceur sont nettement au centre tandis que l'ambiance du stade occupe le plus grand espace possible de manière à envelopper l'auditeur.
Action Game	Ce champ sonore a été mis au point pour les jeux d'actions, par exemple les courses d'auto et les jeux de tirs subjectifs. Il utilise les données de réflexion qui limitent l'ampleur des effets sur chaque voie pour restituer une ambiance de jeu puissante et enveloppante en accentuant les différents effets sonores mais en maintenant une sensation nette de la provenance des sons.
Roleplaying Game	Ce champ sonore a été mis au point pour les jeux de rôle et d'aventure. Les effets des champs sonores cinématographiques sont combinés aux champs sonores utilisés pour les "Action Game" de manière à ajouter de la profondeur et une sensation 3D pendant le jeu, tout en présentant les effets d'ambiance cinématographiques dans les scènes vidéo du jeu.
Music Video	Ce champ sonore correspond à une salle où ont lieu des concerts pop, rock et jazz. Le champ sonore qui accentue la richesse des voix et des solos ainsi que le rythme de la batterie avec le champ sonore ambiant qui restitue l'espace d'une grande salle de concert permettent à l'auditeur de se laisser fondre dans un environnement excitant.

■ Pour les sources cinématographiques

 Vous pouvez sélectionner le décodeur souhaité avec les corrections de champ sonore suivantes (sauf "Mono Movie"). Voir page 69 pour le détail.

Remarques

- Les paramètres des champs sonores disponibles et les champs sonores obtenus dépendent des sources d'entrée et des réglages de cet appareil.
- La valeur "DIALG.LIFT" ne peut être sélectionnée que si la valeur de "EXTRA SP ASSIGN" dans "SPEAKER SET" est "PRESENCE" (voir page 76).

MOVIE

Correction	Descriptions
Standard	Cette correction crée un champ sonore accentuant l'impression d'ambiance sans perturber le positionnement original du son correspondant aux différentes voies d'une gravure Dolby Digital et DTS. Il répond au concept de "cinéma idéal" où le public est enveloppé de belles réverbérations venant de la gauche, de la droite et de l'arrière.
Spectacle	Cette correction restitue l'ambiance spectaculaire des superproductions cinématographiques. Il reproduit le champ sonore d'un grand cinéma correspondant aux films en cinémascope ou grand écran avec une excellente dynamique, des sons les plus fins aux sons les plus puissants.
Sci-Fi	Cette correction restitue le son très élaboré des tout derniers films de science fiction et des films contenant des effets spéciaux. Elle reproduit des dialogues se distinguant nettement des effets sonores et de la musique de fond pour toutes sortes d'ambiances cinématographiques virtuelles.

Correction	Descriptions
Adventure	Cette correction est idéale pour reproduire avec précision le son des films d'action et d'aventure. Ce champ sonore restreint les réverbérations et met l'accent sur la reproduction d'un espace large, de la gauche à la droite. La profondeur est également restreinte pour garantir une meilleure séparation des voies audio et la clarté du son.
Drama	Ce champ sonore se caractérisent par des réverbérations stables, adaptées à un grand nombre de films, comme les fictions, les comédies ou les comédies musicales. Les réverbérations sont modestes mais offrent une sensation 3D optimale avec des effets sonores et de la musique de fond léger mais restituant bien le volume autour de dialogues clairs et de la position centrale de manière à ne pas fatiguer à la longue le spectateur.
Mono Movie	Cette correction est destinée aux sources vidéo monophoniques, par exemple les films classiques joués dans les bons vieux cinémas. Elle ajoute l'expansion et la réverbération optimales au son original pour recréer un espace confortable avec une certaine profondeur sonore.

Remarque

Les paramètres disponibles dépendent des sources d'entrée et des réglages de cet appareil.

STEREO

Correction	Descriptions
2ch Stereo	Utilisez cette correction pour que les gravures multivoies soient remixées et restituées en stéréo sur 2 voies.
7ch Stereo	Utilisez cette correction pour que le son sorte sur toutes les enceintes. Lors de la lecture, le son des gravures multivoies est redistribué sur 2 voies mais restitué par toutes les enceintes. Cette correction crée un champ sonore très large qui convient bien à la musique de fond lors de soirées entre amis, etc.

■ **Compressed Music Enhancer**

MUSIC ENHANCER

Correction	Descriptions
Straight Enhancer	Utilisez cette correction pour donner au son la profondeur et l'ampleur des gravures compressées à 2 voies ou multivoies.
7ch Enhancer	Utilisez ce programme pour reproduire des informations compressées en stéréo sur 7 voies.

■ **Surround decode mode**

SUR. DECODE

Correction	Descriptions
Sur. Decoder	Sélectionnez cette correction pour lire des sources avec les décodeurs sélectionnés. Les sources à 2 voies pourront être restituées par plusieurs voies. Voir page 69 pour le détail.

■ Utilisation des corrections de champ sonore sans enceintes d'ambiance (Virtual CINEMA DSP)

Virtual CINEMA DSP vous permet de profiter des corrections CINEMA DSP sans faire appel à des enceintes d'ambiance. Il crée des enceintes virtuelles de façon à reproduire le champ sonore naturel.

Si vous donnez à "SUR. L/R SP" la valeur "NONE" (voir page 77), Virtual CINEMA DSP se met de lui-même en service chaque fois que vous sélectionnez une correction de champ sonore (voir page 48).

Remarque

Virtual CINEMA DSP ne devient pas actif, même si "SUR. L/R SP" a pour valeur "NONE" (voir page 77), dans les cas suivants:

- lorsque l'appareil raccordé aux prises MULTI CH INPUT est sélectionné comme source d'entrée (voir page 43).
- lorsque le casque est relié à la prise PHONES.
- lorsque cet appareil est en mode "7ch Stereo".

■ Écoute au casque de gravures multivoies avec corrections de champ sonore (SILENT CINEMA)

Le mode SILENT CINEMA vous permet de profiter des musiques et des pistes sonores multivoies, par exemple Dolby Digital et DTS même avec un casque ordinaire. SILENT CINEMA se met automatiquement en service si vous branchez votre casque sur la prise PHONES pendant l'utilisation de corrections de champs sonores (voir page 48). Le témoin SILENT CINEMA s'éclaire sur l'afficheur de la face avant lorsque le mode correspondant est actif.

Remarques

- SILENT CINEMA n'agit pas lorsque l'appareil relié aux prises MULTI CH INPUT est sélectionné comme source d'entrée (voir page 43).
- SILENT CINEMA est sans effet lorsque le mode "Pure Direct" (voir page 52) ou "2ch Stereo" (voir page 50) est sélectionné, ou bien lorsque cet appareil est dans le mode "Straight" (voir page 51).

Avant de commencer, réglez le sélecteur de mode de fonctionnement du boîtier de télécommande sur **AMP**.

Écoute de sources non manipulées (Mode de décodage direct)

Lorsque cet appareil est en mode "Straight", les sources stéréo à 2 voies sont restituées par les seules enceintes avant gauche et droite. Les gravures multivoies sont décodées directement et sans traitement additionnel pour disposer des voies appropriées.

Appuyez sur **Ⓢ STRAIGHT** (ou sur **Ⓢ STRAIGHT**) pour sélectionner "Straight".

■ Mise hors service du mode "Straight"

Appuyez sur **Ⓢ STRAIGHT** (ou **Ⓢ STRAIGHT**) de façon que "Straight" s'éteigne sur l'afficheur de la face avant.

L'effet sonore est remis en service.

Utilisation des fonctions audio

Avant de commencer, réglez le sélecteur de mode de fonctionnement du boîtier de télécommande sur **AMP**.

Réglage des niveaux de sortie des enceintes

Vous pouvez régler le niveau de sortie de chaque enceinte tandis que vous écoutez une source musicale. Ce réglage est également possible pour la source reliée aux prises MULTI CH INPUT.

Remarque

Cette opération annule tous les réglages de niveau effectués grâce à "AUTO SETUP" (voir page 32) et "SP LEVEL" (voir page 78).

- 1 Appuyez sur **LEVEL** sur le boîtier de télécommande puis plusieurs fois de suite sur **▲ / ▼** pour sélectionner l'enceinte que vous voulez régler.

Affichage	Enceinte ajustée
FRONT L	Enceinte avant gauche
FRONT R	Enceinte avant droite
CENTER	Enceinte centrale
SUR. L	Enceinte d'ambiance gauche
SUR. R	Enceinte d'ambiance droite
SBL	Enceinte d'ambiance arrière gauche
SBR	Enceinte d'ambiance arrière droite
SWFR	Caisson de graves
PRNS L	Enceinte de présence gauche
PRNS R	Enceinte de présence droite



- Les voies disponibles sur chaque enceinte dépendent du réglage des enceintes.
- Si le moniteur vidéo est sous tension, le menu de réglage "LEVEL" apparaît sur son écran.

- 2 Appuyez sur **◀ / ▶** pour régler le niveau de sortie de l'enceinte.

- Appuyez sur **▶** pour augmenter la valeur.
 - Appuyez sur **◀** pour diminuer la valeur.
- Plage de réglage: -10,0 dB à +10,0 dB

- 3 Appuyez sur **LEVEL** pour dégager l'affichage du réglage des niveaux d'enceintes.

Écoute du son pur en hi-fi

Le mode Pure Direct permet d'écouter le son de la source sélectionnée dans toute sa pureté en haute fidélité.

Lorsque le mode Pure Direct est activé, le signal de la source sélectionnée transite par le circuit le plus direct.

Utilisez **PURE DIRECT** (ou **PURE DIRECT**) pour mettre en ou hors service le mode Pure Direct.

La touche **PURE DIRECT** sur la face avant s'éclaire lorsque cet appareil est en mode Pure Direct. La luminosité de l'afficheur de la face avant diminue automatiquement.

Remarques

- Les opérations suivantes ne sont pas disponibles lorsque cet appareil est dans le mode Pure Direct:
 - sélectionner une correction de champ sonore
 - utiliser l'affichage sur écran (OSD)
 - régler les paramètres de "SET MENU" (à l'exception des niveaux)
 - utiliser une quelconque fonction vidéo (conversion vidéo, etc.)
- Le mode Pure Direct se désactive automatiquement lorsque cet appareil est mis hors service.



L'afficheur de la face avant s'éclaire momentanément lorsque vous effectuez une opération.

Réglage de la qualité tonale

Cette fonction permet de régler l'équilibre entre les graves et les aigus des voies avant gauche et droite.



Les réglages que vous effectuez pour les enceintes sont indépendants de ceux du casque.

- 1 Appuyez plusieurs fois de suite sur **TONE CONTROL** sur la face avant pour sélectionner la réponse aux hautes fréquences (TREBLE) ou la réponse aux basses fréquences (BASS).

- 2 Tournez le sélecteur **PROGRAM** pour régler la réponse aux hautes fréquences (TREBLE) ou la réponse aux basses fréquences (BASS).

Plage de réglage: -6 dB à +6 dB

Remarques

- Si vous augmentez ou diminuez les aigus ou les graves à leurs valeurs extrêmes, la qualité tonale des enceintes d'ambiance peut être en désaccord.
- La commande TONE CONTROL n'agit pas lorsque PURE DIRECT est sélectionné ou lorsque MULTI CH INPUT est sélectionné comme source d'entrée.

Syntonisation FM/AM

Aperçu

Vous avez le choix entre deux modes pour syntoniser l'appareil sur une station FM ou AM:

Mode de syntonisation sur les fréquences (AUTO TUNING/MANUAL TUNING)

Vous pouvez rechercher ou spécifier la fréquence de la station FM ou AM souhaitée de manière automatique ou manuelle (voir "Opérations de base" sur cet page).

Mode de syntonisation de fréquences présélectionnées (PRESET TUNING)

Vous pouvez présélectionner une station FM ou AM au préalable, puis la rappeler en désignant simplement le groupe et le numéro de présélection (voir "Mise en mémoire de stations" à la page 54).

Remarque

Orientez les antennes FM et AM de manière à obtenir la réception la meilleure possible.

Opérations de base

Avant de commencer, réglez le sélecteur de mode de fonctionnement du boîtier de télécommande sur

ⓂSOURCE, puis appuyez sur ⓂTUNER.

1 Tournez le sélecteur ⓂINPUT (ou appuyez sur ⓂTUNER) pour sélectionner "TUNER" comme source d'entrée.

2 Appuyez sur ⓂBAND (ou sur ⓂBAND) pour choisir la gamme de réception.

"FM" ou "AM" apparaît sur l'afficheur de la face avant.

3 Appuyez sur ⓂSEARCH MODE (ou sur ⓂSRCH MODE) pour sélectionner le mode de syntonisation souhaité.

Mode de syntonisation automatique (AUTO TUNING)

Utilisez ce mode lorsque le signal de la station souhaitée est puissant.

Lorsque l'appareil est en mode de syntonisation automatique, "AUTO TUNING" apparaît un instant sur l'afficheur de la face avant. Le témoin AUTO apparaît sur l'afficheur de la face avant.

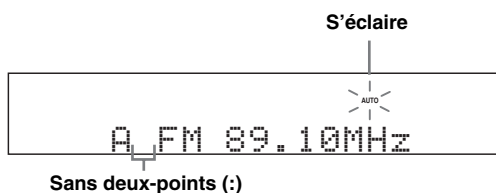

Mode de syntonisation manuelle (MANUAL TUNING)

Utilisez cette fonction si le signal de la station que vous voulez sélectionner est peu puissant et si vous ne pouvez pas utiliser la syntonisation automatique. Lorsque l'appareil est en mode de syntonisation manuel, "MANUAL TUNING" apparaît un instant sur l'afficheur de la face avant.

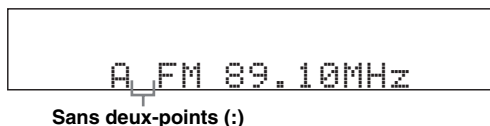

La syntonisation manuelle sur la fréquence d'une station FM provoque automatiquement l'adoption de la réception en monophonie pour améliorer la qualité du signal.

Mode de syntonisation de fréquences présélectionnées (PRESET TUNING)

Utilisez cette fonction pour rappeler les stations présélectionnées. Lorsque l'appareil est en mode de syntonisation de stations présélectionnées, "PRESET TUNING" apparaît un instant sur l'afficheur de la face avant. La syntonisation de la fréquence n'est pas possible. Voir page 54 pour le détail.

4 Appuyez plusieurs fois de suite sur ⓂPRESET/TUNING </> (ou sur ⓂPRESET/CH Δ / ▽) pour effectuer la syntonisation sur la station souhaitée.

- Appuyez sur Ⓜ> (ou ⓂΔ) pour augmenter la fréquence de syntonisation.
- Appuyez sur Ⓜ< (ou Ⓜ▽) pour diminuer la fréquence de syntonisation.



- Le témoin TUNED s'éclaire lorsqu'une station radio est syntonisée.
- Maintenez la touche enfoncée pour continuer la recherche lorsque cet appareil est en mode de syntonisation manuelle.
- Appuyez plusieurs fois de suite sur **ⓈINFO** ou **ⓂINFO** pour afficher soit les informations concernant la fréquence soit les informations concernant la correction de champ sonore sur la face avant.

Avant de commencer, réglez le sélecteur de mode de fonctionnement du boîtier de télécommande sur **ⓈSOURCE**, puis appuyez sur **ⓂTUNER**.

■ Syntonisation directe sur une fréquence

Cette fonction permet de syntoniser directement l'appareil sur la station souhaitée en indiquant sa fréquence.

1 Appuyez plusieurs fois de suite sur **ⓈBAND** sur le boîtier de télécommande pour sélectionner la gamme de réception souhaitée.

"FM" ou "AM" apparaît sur l'afficheur de la face avant.

2 Appuyez plusieurs fois de suite sur **ⓈSEARCH MODE** (ou sur **ⓈSRCH MODE**) pour sélectionner "AUTO TUNING" ou "MANUAL TUNING".

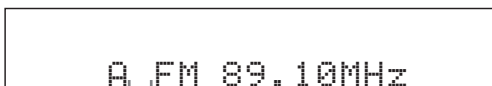

Sans deux-points (:))



Si deux-points (:) apparaissent sur l'afficheur de la face avant, la syntonisation manuelle est impossible. Dans ce cas, appuyez sur **ⓈSEARCH MODE** (ou sur **ⓈSRCH MODE**) pour éteindre les deux-points (:) .

3 Indiquez la fréquence de la station souhaitée en appuyant sur les touches numériques (Ⓢ).

Exemple: Syntonisation sur 103,75 MHz



Si la fréquence saisie ne se trouve pas sur la gamme FM ou AM, "WRONG STATION!" apparaît sur l'afficheur de la face avant et la syntonisation se fait automatiquement sur la dernière station sélectionnée.

Mise en mémoire de stations

Vous pouvez utiliser cette fonction pour mettre en mémoire jusqu'à 40 stations FM/AM (A1 à E8 : soit 8 numéros de présélection fois 5 groupes). Présélectionnez les stations souhaitées sur cet appareil en utilisant la mise en mémoire automatique ou manuelle (voir "Mise en mémoire automatique de stations" et "Mise en mémoire manuelle de stations" à la page 55).

Avant de commencer, réglez le sélecteur de mode de fonctionnement du boîtier de télécommande sur **ⓈSOURCE**, puis appuyez sur **ⓂTUNER**.

1 Appuyez plusieurs fois de suite sur **ⓈSEARCH MODE** (ou sur **ⓈSRCH MODE**) pour sélectionner "PRESET TUNING".

2 Appuyez sur **ⓈPRESET/TUNING** $\triangleleft / \triangleright$ (ou sur **ⓈPRESET/CH** \triangle / ∇) pour choisir le numéro de présélection (A1 à E8).

Le groupe et le numéro de présélection apparaissent sur l'afficheur de la face avant avec la gamme et la fréquence.



Groupe de présélections et numéro de présélection



Vous pouvez sélectionner le groupe de présélections (A à E) en appuyant plusieurs fois de suite sur **ⓈA/B/C/D/E** (ou **ⓈA/B/C/D/E** $\triangleleft / \triangleright$).

Mise en mémoire automatique de stations

Vous pouvez utiliser la mise en mémoire automatique pour mémoriser jusqu'à 40 stations FM se caractérisant par un signal puissant (A1 à E8: soit 8 numéros de présélection fois 5 groupes).

1 Tournez le sélecteur **INPUT** (ou appuyez sur **TUNER**) pour sélectionner "TUNER" comme source d'entrée.

2 Appuyez sur **BAND** (ou sur **BAND**) pour choisir la gamme de réception "FM".

"FM" apparaît sur l'afficheur de la face avant.

3 Appuyez au moins 3 secondes sur **MEMORY** (ou sur **MEMORY**).

Le numéro de présélection ainsi que les témoins MEMORY et AUTO clignotent. Après 5 secondes environ, la mise en mémoire automatique commence, à partir de la fréquence affichée et en procédant vers les fréquences plus élevées.

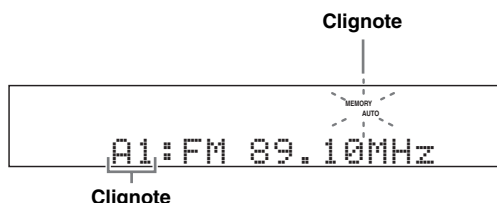

Lorsque la mise en mémoire automatique est terminée, le témoin MEMORY disparaît.



- Vous pouvez spécifier le numéro de présélection à partir duquel les stations FM doivent être mémorisées. Appuyez sur **A/B/C/D/E** (ou sur **A/B/C/D/E** </>), puis plusieurs fois de suite sur **PRESET/TUNING** </> (ou sur **PRESET/CH** Δ / ▽) après l'étape 3 pour désigner le numéro de présélection sous lequel la première station doit être mise en mémoire.
- Pour annuler la mise en mémoire automatique, appuyez une nouvelle fois sur **MEMORY** (ou **MEMORY**).

Remarques

- Les données relatives à une station qui peuvent exister sous un numéro de présélection sont effacées au moment où de nouvelles données sont sauvegardées sous ce numéro.
- Si le nombre de stations reçues ne permet pas de remplir les 40 mémoires (jusqu'à E8), la mise en mémoire automatique s'arrête après examen de toutes les stations disponibles et les stations mémorisées sont copiées sur les numéros de présélection restants.
- Seules les stations FM dont le signal capté est puissant sont concernées par la mise en mémoire automatique. Si la station que vous souhaitez mettre en mémoire n'est que faiblement captée, ou s'il s'agit d'une station radio AM, effectuez la syntonisation sur cette station manuellement, puis sauvegardez sa fréquence comme indiqué dans "Mise en mémoire manuelle de stations" ci-dessous.
- (Modèle pour l'Europe et la Russie seulement)
Seules les stations du système de diffusion de données radio sont concernées par la mise en mémoire automatique.

Mise en mémoire manuelle de stations

Utilisez cette fonction pour mettre en mémoire manuellement les stations FM ou AM dont les signaux sont trop faibles.

1 Syntonisez l'appareil sur une station.

Voir page 53 pour le détail sur la syntonisation.

2 Appuyez sur **MEMORY** (ou sur **MEMORY**).

Le témoin MEMORY clignote sur l'afficheur de la face avant pendant 30 secondes environ.



Pour annuler le mode de mise en mémoire automatique, appuyez une nouvelle fois sur **MEMORY** (ou **MEMORY**).

3 Appuyez plusieurs fois de suite sur **PRESET/TUNING** </> (ou **PRESET/CH** Δ / ▽) pour choisir un groupe de présélections (A1 à E8) tandis que le témoin MEMORY clignote.

- Appuyez sur **PRESET/TUNING** > (ou **PRESET/CH** Δ) pour sélectionner un groupe et un numéro de présélection plus élevé.
- Appuyez sur **PRESET/TUNING** < (ou **PRESET/CH** ▽) pour sélectionner un groupe et un numéro de présélection moins élevé.

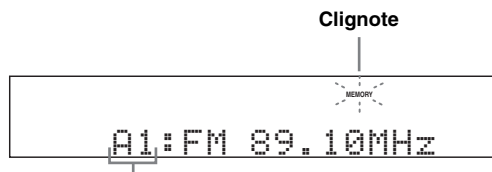

Cela indique que la fréquence de la station occupe la mémoire A1.



Vous pouvez sélectionner le groupe de présélections (A à E) en appuyant plusieurs fois de suite sur **A/B/C/D/E** (ou **A/B/C/D/E** </>).

4 Appuyez sur **MEMORY** (ou sur **MEMORY**) lorsque le témoin MEMORY clignote.

La gamme à laquelle appartient la station et sa fréquence apparaît sur l'afficheur de la face avant avec le groupe et le numéro de présélections choisis. Le témoin MEMORY s'éteint sur l'afficheur de la face avant.

Remarques

- Les données relatives à une station qui peuvent exister sous un numéro de présélection sont effacées au moment où de nouvelles données sont sauvegardées sous ce numéro.
- Le mode de réception (stéréo ou mono) est sauvegardé en même temps que la fréquence de la station.

■ Échange de stations présélectionnées

Vous pouvez échanger le contenu de deux numéros de présélection. L'exemple ci-dessous montre comment procéder pour échanger les stations présélectionnées "E1" et "A5".

Avant de commencer, réglez le sélecteur de mode de fonctionnement du boîtier de télécommande sur **ⓂSOURCE**, puis appuyez sur **ⓂTUNER**.

- 1 Sélectionnez la mémoire "E1" à l'aide de **ⓂA/B/C/D/E** et de **ⓂPRESET/TUNING** </>.**

Voir "Mise en mémoire de stations" à la page 54.

- 2 Appuyez, pendant au moins 3 secondes, sur **ⓂEDIT**.**

"E1" et le témoin MEMORY clignotent sur l'afficheur de la face avant.

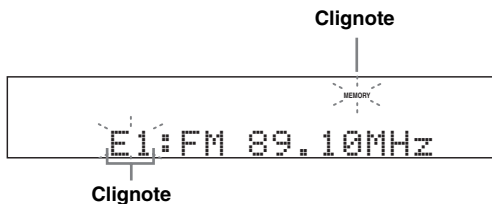

- 3 Sélectionnez la mémoire "A5" à l'aide de **ⓂA/B/C/D/E** et de **ⓂPRESET/TUNING** </>.**

"A5" et le témoin MEMORY clignotent sur l'afficheur de la face avant.

Voir "Mise en mémoire de stations" à la page 54.

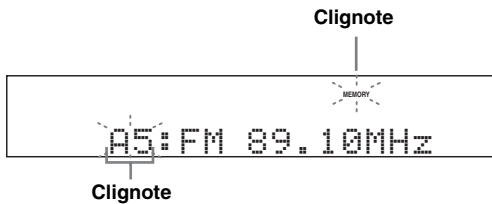

- 4 Appuyez une nouvelle fois sur **ⓂEDIT**.**

"EXCHANGE E1-A5" apparaît sur l'afficheur de la face avant et les deux stations échangent leurs numéros.

Systeme de diffusion de donnees radio (Modele pour l'Europe et la Russie seulement)

Le systeme de diffusion de donnees radio est un systeme de transmission de donnees utilise par les stations FM dans de nombreux pays. Cet appareil peut recevoir diverses donnees du systeme de diffusion de donnees radio, par exemple les donnees PS (nom de programme), PTY (type de programme), RT (texte alphanumerique), CT (heure), EON (reseaux alternatifs) lors de la reception de stations transmettant des donnees du systeme de diffusion de donnees radio.

Sélection du type de programme du systeme de diffusion de donnees radio (Mode PTY SEEK)

Cette fonction permet de sélectionner l'émission radio souhaitée, selon le type de programme auquel elle appartient, parmi toutes les stations présélectionnées du systeme de diffusion de donnees radio.

Avant de commencer, réglez le sélecteur de mode de fonctionnement du boîtier de télécommande sur **⑩SOURCE**, puis appuyez sur **⑤TUNER**.

1 Appuyez plusieurs fois de suite sur **⑧BAND pour choisir la gamme de réception "FM".**

2 Appuyez sur **⑫PTY SEEK MODE du boîtier de télécommande pour adopter le mode PTY SEEK.**

Le nom de cette correction ou "NEWS" apparaît sur l'afficheur de la face avant.



Clignote



Pour désactiver le mode PTY SEEK, appuyez une nouvelle fois sur **⑫PTY SEEK MODE** sur le boîtier de télécommande.

3 Appuyez sur **⑨PRESET/CH Δ / ∇ sur le boîtier de télécommande pour sélectionner le type d'émission souhaité.**

Le nom de l'émission sélectionnée apparaît sur l'afficheur de la face avant.

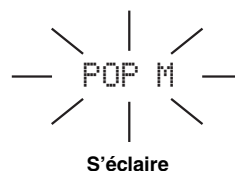

S'éclaire

Type d'émission	Descriptions
NEWS	Informations
AFFAIRS	Émissions à thème
INFO	Informations générales
SPORT	Sports
EDUCATE	Éducation
DRAMA	Pièces radiophoniques
CULTURE	Émissions culturelles
SCIENCE	Émissions scientifiques
VARIED	Émissions de variétés
POP M	Musique populaire
ROCK M	Musique Rock
M.O.R. M	Musique légère (écoute facile)
LIGHT M	Musique classique d'abord aisé
CLASSICS	Musique classique
OTHER M	Autres musiques

- 4 Appuyez sur  **PTY SEEK START** du boîtier de télécommande pour lancer la recherche du même type d'émission au sein de toutes les stations du système de diffusion de données radio faisant partie des présélections.**

Le nom du type de programme sélectionné clignote et le témoin **PTY HOLD** s'éclaire sur l'afficheur de la face avant.



Clignote



S'éclaire



Pour arrêter la recherche, appuyez une nouvelle fois sur  **PTY SEEK START** sur le boîtier de télécommande.

Remarques

- La recherche s'arrête lorsqu'une station émettant une émission du type recherché est détectée.
- Si la station détectée ne vous intéresse pas, appuyez une nouvelle fois sur  **PTY SEEK START** pour continuer la recherche d'une autre station diffusant le même type de programme.

Utilisation du service d'annonces des autres stations associées (EON)

Cette fonction permet de recevoir les annonces du service EON (autres stations associées) parmi les stations du réseau du système de diffusion de données radio. Lorsque vous avez sélectionné un des 4 types d'émissions du système de diffusion de données radio (**NEWS**, **AFFAIRS**, **INFO** ou **SPORT**), toutes les stations disponibles et diffusant le service EON du type d'émissions sélectionné sont recherchées pendant un certain temps. Lorsque le service EON commence, la station locale diffusant des données EON est automatiquement accordée, et à la fin de l'annonce elle laisse de nouveau place à la station nationale.

Remarques

- Cette fonction ne peut être utilisée que si un service EON est disponible.
- Le témoin EON s'éclaire sur l'afficheur de la face avant seulement lorsque le service EON est reçu par une station du système de diffusion de données radio.

- 1 Accordez la station souhaitée du système de diffusion de données radio.**

- 2 Assurez-vous que le témoin EON est bien éclairé sur l'afficheur de la face avant.**

Si le témoin EON n'est pas éclairé, effectuez la syntonisation sur une autre station du système de diffusion de données radio de manière que le témoin EON s'éclaire.



- 3 Appuyez de manière répétée sur  **EON** sur le boîtier de télécommande pour sélectionner un des 4 types d'émission (**NEWS**, **AFFAIRS**, **INFO** ou **SPORT**).**

Le nom de l'émission sélectionnée apparaît sur l'afficheur de la face avant.



S'éclaire



Pour arrêter la fonction EON, appuyez de manière répétée sur  **EON** sur le boîtier de télécommande jusqu'à ce que le nom du type d'émission disparaisse et que "EON OFF" apparaisse sur l'afficheur de la face avant.

Affichage des informations du système de diffusion de données radio

Cette fonction permet d'afficher les 4 types d'informations du système de diffusion de données radio suivants: PS (nom de programme), PTY (type de programme), RT (texte alphanumérique) et CT (heure). Le témoin s'éclaire sur l'afficheur de la face avant lorsque le mode correspondant est actif (voir page 31).

Remarques

- Vous pouvez sélectionner un des modes d'affichage du système de diffusion de données radio lorsque le témoin du système de diffusion de données radio correspondant est éclairé sur l'afficheur de la face avant. Cet appareil ne recevra peut-être pas instantanément le système de diffusion de données radio de la station.
- Vous ne pouvez sélectionner que les modes d'affichage du système de diffusion de données radio proposés par la station.
- Si les signaux reçus ne sont pas assez forts, l'appareil peut être incapable d'utiliser le système de diffusion de données radio. Le mode RT diffuse souvent un grand nombre de données qui ne pourront pas toujours être affichées en même temps que d'autres modes d'affichage du système de diffusion de données radio.
- Si la réception est de mauvaise qualité, appuyez plusieurs fois de suite sur **SRCH MODE** sur le boîtier de télécommande pour sélectionner "MANUAL TUNING" (voir page 53).
- Si le signal est affaibli par des interférences lorsque l'appareil reçoit le système de diffusion de données radio, il peut être soudainement coupé et dans ce cas "...WAIT" apparaîtra sur l'afficheur de la face avant.
- Lorsque le mode RT est sélectionné, le nombre maximal de caractères alphanumériques pouvant être affichés s'élève à 64, symbole de l'umlaut compris. Les caractères ne pouvant pas être retranscrits sont remplacés par "_" (soulignement).
- Si le signal est coupé lorsque le mode CT est sélectionné, "CT WAIT" apparaît sur l'afficheur de la face avant.

Avant de commencer, réglez le sélecteur de mode de fonctionnement du boîtier de télécommande sur **SOURCE**, puis appuyez sur **TUNER**.

1 Accordez la station souhaitée du système de diffusion de données radio.

- Il est conseillé d'utiliser la mise en mémoire automatique pour accorder une de ces stations (voir page 55).
- Vous pouvez utiliser le mode PTY SEEK pour accorder la station souhaitée parmi les stations présélectionnées du système de diffusion de données radio (voir page 57).

2 Appuyez de manière répétée sur **INFO** (ou **INFO**) sur le boîtier de télécommande pour choisir le mode d'affichage du système de diffusion de données radio souhaité.

PROGRAM SERVICE

Nom du programme (PS). Sélectionnez ce mode pour afficher le programme du système de diffusion de données radio actuellement reçu.



PROGRAM TYPE

Type d'émission (PTY). Sélectionnez ce mode pour afficher le type de programme du système de diffusion de données radio actuellement reçu.



RADIO TEXT

Texte radio (RT). Sélectionnez ce mode pour afficher les informations du programme du système de diffusion de données radio actuellement reçu.



CLOCK TIME

Heure (CT). Sélectionnez ce mode pour afficher l'heure actuelle.



FREQUENCY

Sélectionnez ce mode pour afficher la fréquence et le groupe et le numéro de présélections.



DSP PROG. INFO

Sélectionnez ce mode pour afficher la correction de champ sonore actuellement sélectionnée.



Retour à "PROGRAM SERVICE"

Utilisation de iPod™

Lorsque vous posez votre iPod sur la station universelle Yamaha iPod (par exemple la YDS-10 vendue séparément) reliée à la borne DOCK de cet appareil (voir page 25), vous pouvez écouter la musique enregistrée sur votre iPod à l'aide du boîtier de télécommande fourni. Vous pouvez aussi utiliser le mode Compressed Music Enhancer de cet appareil pour améliorer la qualité du son des morceaux compressés (par exemple dans le format MP3) enregistrés sur votre iPod (voir page 50).

Remarques

- Seuls le iPod (Click and Wheel), le iPod nano et le iPod mini sont pris en charge.
- Certaines fonctions risquent de ne pas être compatibles selon le modèle ou la version du logiciel de votre iPod.



- Reportez-vous au passage "iPod" dans "Guide de dépannage" à la page 115 pour la liste complète des messages apparaissant sur l'afficheur de la face avant et sur l'affichage OSD.
- Lorsque la connexion entre votre iPod et cet appareil est terminée, "iPod connected" apparaît sur l'afficheur de la face avant et l'indicateur DOCK s'éclaire dans l'afficheur de la face avant.
- Seuls les signaux audio et vidéo analogiques de votre iPod sont transmis à la prise DOCK, et les signaux audio analogiques peuvent être transmis aux prises analogiques AUDIO OUT (REC) pour être enregistrés.
- La batterie de votre iPod se charge automatiquement lorsque vous le posez sur une station universelle Yamaha iPod raccordée à la borne DOCK de cet appareil, dans la mesure où celui-ci est en service. Vous pouvez aussi spécifier si la batterie du iPod en place sur la station doit être chargée ou non, lorsque cet appareil est en veille, en sélectionnant le paramètre "STANDBY CHARGE" dans "INPUT MENU" (voir page 85). Le témoin DOCK s'éclaire lorsque la batterie du iPod raccordé est chargé par cet appareil alors qu'il est en veille.

Commande du iPod™

Vous pouvez agir sur votre iPod lorsque "V-AUX" est sélectionné comme source d'entrée. Vous pouvez utiliser l'aide de l'affichage OSD de cet appareil (mode de navigation) ou ne pas l'utiliser (mode télécommande simple) pour agir sur les fonctions de votre iPod.

■ Commandes du boîtier de télécommande

Avant de commencer, réglez le sélecteur de mode de fonctionnement du boîtier de télécommande sur **⑩SOURCE**, puis appuyez sur **⑤V-AUX/DOCK**.

Touche	Fonction
⑨ ENTER	Menu suivant
△	Vers haut du menu
▽	Vers bas du menu
◀	Menu précédent
▶	Menu suivant
⑫ ◀◀	Recherche arrière (Appuyez et maintenez la pression)
▶▶	Recherche avant (Appuyez et maintenez la pression)
▶▶▶	Saut vers la fin du support
◀◀◀	Saut vers le début du support
□	Arrêt
⏸	Pause (Mode de navigation) Lecture/Pause (Mode de commande à distance simple)
▶	Lecture (Mode de navigation) Lecture/Pause (Mode de commande à distance simple)
⑬ MENU	Menu précédent
⑭ DISPLAY	Affichage

■ Commande de votre iPod en mode de commande à distance simple

Les fonctions de base de votre iPod (lecture, arrêt, saut, etc.) peuvent être effectuées à l'aide du boîtier de télécommande fourni sans qu'il soit nécessaire d'afficher l'aide de l'affichage OSD de cet appareil.



- Vous pouvez voir les photos ou clips vidéo enregistrés sur votre iPod (certains modèles seulement).
- Vous pouvez aussi utiliser les commandes de votre iPod.

■ Commande du iPod par le mode de navigation

Les fonctions avancées de votre iPod peuvent être effectuées à l'aide du boîtier de télécommande fourni et l'aide de l'affichage OSD de cet appareil. Vous pouvez aussi rechercher des morceaux enregistrés sur votre iPod en utilisant l'affichage OSD. Vous pouvez même changer les réglages de votre iPod en fonction de vos préférences.



- Le nom de l'œuvre en cours de lecture apparaît sur l'afficheur de la face avant comme spécifié par le paramètre "FL SCROLL" dans "OPTION MENU" (voir page 87).
- Vous pouvez définir l'intervalle de temps pendant lequel le menu du iPod et les informations concernant la lecture apparaîtront comme affichage OSD avec le paramètre "OSD-SOURCE" dans "OPTION MENU" (voir page 87).

Remarques

- Vous ne pouvez toutefois pas utiliser les commandes de votre iPod.
- Certains caractères ne peuvent pas être affichés par l'afficheur de la face avant ou par l'affichage OSD de cet appareil. Ces caractères sont remplacés par des soulignements "_".
- Les paramètres "Settings" peuvent être changés ou réglés seulement sur l'affichage OSD. Appuyez plusieurs fois de suite sur **ENTER** ou **Δ / ▽** du boîtier de télécommande pour changer les réglages des paramètres "Settings".
- Vous ne pouvez pas parcourir les photos et les clips vidéo enregistrés sur votre iPod par le menu sur l'affichage OSD. Utilisez le mode de commande à distance simple pour regarder des photos ou des clips vidéo enregistrés sur votre iPod.

1 Réglez le sélecteur de mode de fonctionnement sur **SOURCE** puis appuyez sur **DISPLAY** sur le boîtier de télécommande.

Les informations suivantes apparaissent sur l'affichage OSD.



2 Appuyez sur **Δ / ▽ / < / >** pour naviguer sur le menu iPod et appuyez sur **ENTER** pour écouter l'œuvre sélectionnée.

Choix: Playlists (listes de lecture), Artists (interprètes), Albums (albums), Songs (œuvres), Genres (genres), Composers (compositeurs), Settings (paramètres)

- Playlists > Songs
- Artists > Albums > Songs
- Albums > Songs
- Songs
- Genres > Artists > Albums > Songs
- Composers > Albums > Songs
- Settings > Shuffle, Repeat

Lecture aléatoire Shuffle

Cette option permet d'écouter des œuvres ou des albums dans un ordre aléatoire.

Choix: Off, Songs, Albums

- Sélectionnez "Off" pour mettre cette fonction hors service.
- Sélectionnez "Songs" pour écouter des œuvres dans un ordre aléatoire.
- Sélectionnez "Albums" pour écouter des albums dans un ordre aléatoire.



Quand l'option "Shuffle" est réglée sur autre chose que "Off", "⌘" apparaît en surbrillance dans le coin supérieur droit pendant que les œuvres ou les albums sont lus dans un ordre aléatoire.

Lecture répétée Repeat

Utiliser cette option pour répéter une ou plusieurs œuvres.

Choix: Off, One, All

- Sélectionnez "Off" pour mettre cette fonction hors service.
- Sélectionnez "One" pour écouter de façon répétée une seule œuvre.
- Sélectionnez "All" pour écouter de façon répétée plusieurs œuvres.



Quand l'option "Repeat" est réglée sur autre chose que "Off", "⌘" ou "⌘" apparaît en surbrillance dans le coin supérieur droit pendant qu'une œuvre ou que plusieurs œuvres sont répétées.

■ Affichage d'informations lors de la lecture

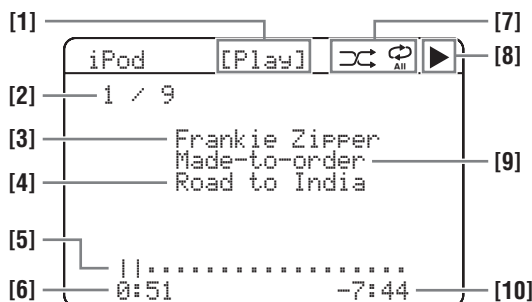

[1] État de la lecture

[2] Nombre de pages/total des pages

[3] Nom de l'interprète

[4] Titre de l'œuvre

[5] Barre de progression

[6] Temps écoulé

[7] Icônes de lecture aléatoire et de répétition

[8] ► (lecture), || (pause), ►► (recherche avant) et ◀◀ (recherche arrière)

[9] Nom de l'album

[10] Temps restant

Utilisation d'appareils Bluetooth™

Vous pouvez raccorder un adaptateur Bluetooth Yamaha (par exemple un YBA-10, vendu séparément) à la borne DOCK de cet appareil pour écouter les morceaux de musique enregistrés sur votre appareil Bluetooth (par exemple un lecteur de musique portable) sans avoir à raccorder de cordon entre cet appareil et votre appareil Bluetooth. Vous devez toutefois "jumeler" l'adaptateur Bluetooth raccordé et l'appareil Bluetooth au préalable.

Jumelage de l'adaptateur Bluetooth™ et de l'appareil Bluetooth™

Vous devez effectuer le jumelage la première fois que vous utilisez un appareil Bluetooth avec l'adaptateur Bluetooth raccordé à cet appareil, ou lorsque les données de jumelage ont été effacées. Le "jumelage" est une opération qui consiste à enregistrer l'appareil Bluetooth pour les communications Bluetooth.



- Le jumelage n'est nécessaire que la première fois que vous utilisez l'appareil Bluetooth avec l'adaptateur Bluetooth.
- Le jumelage doit être effectué sur cet appareil et sur l'autre appareil entre lesquels une communication Bluetooth doit être établie. Si nécessaire, reportez-vous aux modes d'emploi des autres appareils.

Il y a deux méthodes de jumelage : le jumelage avec "START PAIRING" dans "SET MENU" et le jumelage rapide.

■ Le jumelage avec "SET MENU"

Utilisez cette option pour effectuer le jumelage avec le moniteur vidéo. Choisissez la valeur "START PAIRING" pour "INPUT MENU". Voir page 86 pour le détail.

■ Jumelage rapide

Utilisez cette option pour effectuer rapidement le jumelage en appuyant simplement sur **Ⓢ BAND** (ou **Ⓢ BAND**).

Pour des raisons de sécurité, le jumelage doit être effectué en l'espace de 8 minutes. Nous vous conseillons donc de lire dans le détail toutes les instructions avant de commencer.

1 Tournez le sélecteur **Ⓡ INPUT** (ou réglez le sélecteur de mode de fonctionnement sur **Ⓢ SOURCE**, puis appuyez sur **Ⓢ V-AUX/DOCK**) pour sélectionner "V-AUX" comme source d'entrée.

2 Mettez l'appareil Bluetooth sur lequel vous voulez effectuer le jumelage sous tension.

3 Appuyez 3 secondes sur **Ⓢ BAND** (ou sur **Ⓢ BAND**). Lorsque l'adaptateur secteur Bluetooth procède au jumelage, "Searching..." apparaît un instant. Lorsque l'adaptateur Bluetooth est en mode de jumelage, le témoin DOCK clignote sur l'afficheur de la face avant.



Pour annuler le jumelage, appuyez une nouvelle fois sur **Ⓢ BAND** (ou **Ⓢ BAND**).

Remarque

Si l'adaptateur Bluetooth n'est pas raccordé à la borne DOCK de cet appareil, "No BT adapter" apparaît sur l'afficheur de la face avant.

4 Assurez-vous que l'appareil Bluetooth détecte bien l'adaptateur Bluetooth.

Si l'appareil Bluetooth détecte l'adaptateur Bluetooth, "YBA-10 YAMAHA" (par exemple) apparaît dans la liste des appareils Bluetooth.

5 Sélectionnez l'adaptateur Bluetooth dans la liste des appareils Bluetooth, puis saisissez le mot de passe "0000" sur l'appareil Bluetooth.

Si le jumelage a réussi, "Completed" apparaît sur l'afficheur de la face avant.

Remarque

L'adaptateur Yamaha Bluetooth peut être jumelé à huit autres appareils Bluetooth au maximum. Si un neuvième appareil a pu être jumelé avec succès, les données de jumelage de l'appareil enregistré le moins récemment sont supprimées lorsque celles du neuvième appareil sont enregistrées.

Lecture sur un appareil Bluetooth™

1 Tournez le sélecteur **Ⓡ INPUT** (ou réglez le sélecteur de mode de fonctionnement sur **Ⓢ SOURCE**, puis appuyez sur **Ⓢ V-AUX/DOCK**) pour sélectionner "V-AUX" comme source d'entrée.

2 Lancez la lecture sur votre appareil Bluetooth.

Lorsque l'adaptateur Bluetooth raccordé détecte l'appareil Bluetooth, "BT connected" et le témoin DOCK apparaissent sur l'afficheur de la face avant.



- Lorsque vous appuyez sur **Ⓢ ENTER** du boîtier de télécommande, l'adaptateur Bluetooth raccordé recherche le dernier appareil Bluetooth auquel il a été connecté et s'y connecte. Si l'adaptateur Bluetooth ne trouve pas l'appareil Bluetooth, "Not found" apparaît sur l'afficheur de la face avant.
- Pour déconnecter l'adaptateur Bluetooth de l'appareil Bluetooth, appuyez sur **Ⓢ RETURN**.

Enregistrement

Les réglages d'enregistrement et autres opérations sont à réaliser au niveau de l'appareil d'enregistrement. Voir le mode d'emploi de l'appareil concerné.

Attention

Le signal DTS est un train binaire. Toute tentative d'enregistrement numérique d'un train binaire DTS se traduit par l'enregistrement de signaux de bruit. En conséquence, si vous souhaitez utiliser cet appareil pour enregistrer une source DTS vous devez prendre en compte les considérations suivantes et effectuer les réglages indiqués. Pour lire des DVD et CD gravés en DTS (lors d'une liaison audio numérique) sur un lecteur compatible DTS, suivez les instructions du mode d'emploi du lecteur pour le régler en sorte qu'il fournisse un signal analogique.

Remarques

- Lorsque cet appareil est en veille, vous ne pouvez pas effectuer d'enregistrement en utilisant d'autres appareils qui lui sont reliés.
- Les réglages de TONE CONTROL (voir page 52) et VOLUME, le niveau des enceintes (voir page 52) et les corrections de champ sonore (voir page 48) n'agissent pas sur l'enregistrement.
- Il n'est pas possible d'enregistrer le signal provenant de la source reliée à la prise MULTI CH INPUT de cet appareil.
- Les signaux numériques transmis aux prises DIGITAL INPUT ne sont pas disponibles pour l'enregistrement sur les prises analogiques AUDIO OUT (REC). Pareillement, les signaux analogiques transmis aux prises AUDIO IN ne sont pas disponibles en sortie sur la prise DIGITAL OUTPUT. En conséquence, si la source est reliée de telle manière qu'elle ne fournit que des signaux numériques ou que des signaux analogiques, vous ne pouvez effectuer qu'un enregistrement numérique ou qu'un enregistrement analogique.
- Le signal d'une source d'entrée donnée n'est pas présent sur la sortie AUDIO OUT (REC) portant le nom correspondant.
- Les signaux S-vidéo et les signaux de vidéo composite suivent des trajets différents à l'intérieur de cet appareil. En conséquence, si l'appareil raccordé ne peut fournir qu'un signal S-vidéo ou un signal vidéo composite, vous ne pourrez enregistrer qu'un signal S-vidéo ou un signal composite sur le magnétoscope, lors de l'enregistrement ou de la copie de signaux vidéo.
- Les signaux audionumériques transmis aux prises DOCK ne sont pas disponibles pour l'enregistrement sur les prises analogiques AUDIO OUT (REC).
- Prenez connaissance des lois sur les droits d'auteur en vigueur dans votre pays avant de copier un CD, ou d'enregistrer une émission de radio, etc. La copie d'une œuvre couverte par des droits d'auteur peut être interdite par la loi.



Effectuez un essai d'enregistrement avant de procéder à l'enregistrement définitif.

Lors de la lecture d'une gravure vidéo embrouillée ou faisant appel à des signaux de codage pour interdire la copie, l'image peut être plus ou moins déformée.

1 Mettez tous les appareils reliés en service.

2 Tournez le sélecteur **Ⓡ INPUT (ou appuyez sur une des touches de sélection d'entrée (**Ⓢ**)) pour sélectionner l'appareil à partir duquel vous voulez enregistrer.**

3 Commencez la lecture sur l'appareil sélectionné, ou choisissez une station de radio.

4 Commandez l'enregistrement sur l'appareil d'enregistrement.

Paramétrage avancé du son

Modification des valeurs des paramètres

Vous pouvez profiter de sonorités de bonne qualité en utilisant les paramètres définis en usine. Bien que vous n'ayez pas à changer les valeurs initiales, vous pouvez modifier certains des paramètres pour mieux tenir compte des caractéristiques de la source ou de la pièce d'écoute.

Remarque

Vous ne pouvez pas modifier les valeurs des paramètres si "MEMORY GUARD" sur la page "OPTION MENU" a pour valeur "ON" (voir page 88). Pour que la modification soit possible, donnez la valeur "MEMORY GUARD" à "OFF".

1 Mettez en service le moniteur vidéo relié à l'appareil.

2 Réglez le sélecteur de mode de fonctionnement sur **AMP puis appuyez sur **PARAMETER** sur le boîtier de télécommande.**

La page suivante s'affiche à l'écran.

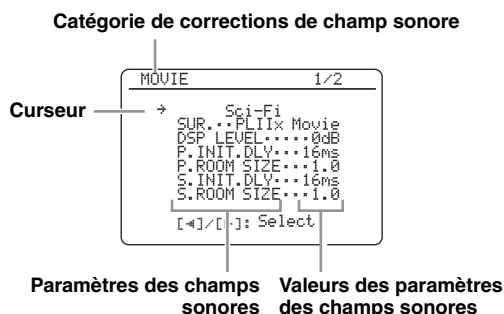

3 Appuyez plusieurs fois de suite sur un des sélecteurs de correction de champ sonore (25**) pour sélectionner la correction que vous voulez ajuster.**

4 Appuyez sur **▲ / **▼** pour sélectionner le paramètre de champ sonore souhaité, puis appuyez sur **◀** / **▶** pour changer la valeur de ce paramètre.**

- Appuyez sur **▶** pour augmenter la valeur.
- Appuyez sur **◀** pour diminuer la valeur.



- Pour le détail sur la fonction et la plage de réglage de chaque paramètre des champs sonores, voir page 66.
- Lorsque vous donnez à un paramètre une valeur autre que la valeur usine, un astérisque (*) accompagne le nom du paramètre sur l'affichage OSD.
- Le cas échéant, répétez les étapes 3 à 4 pour modifier les autres paramètres de la correction.
- Les paramètres de certaines corrections de champs sonores peuvent figurer sur plus d'une page de l'affichage OSD. Dans ce cas, appuyez sur **▲** / **▼** pour faire défiler les pages.
- Pour rétablir les valeurs par défaut des paramètres de la correction sélectionnée, appuyez plusieurs fois de suite sur **▼** pour sélectionner "INITIALIZE", puis appuyez sur **▶**. Lorsque la page de confirmation apparaît à l'écran, appuyez sur **▶** pour confirmer ou sur **◀** pour annuler l'initialisation.

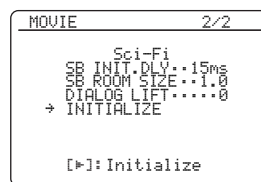

5 Appuyez sur **PARAMETER pour dégager la page des paramètres du champ sonore.**

■ Configuration de base des corrections de champs sonores

Chaque correction de champ sonore présente des paramètres précis qui définissent ses propres caractéristiques. Pour personnaliser une correction de champ sonore, réglez d'abord le niveau "DSP LEVEL" et/ou "DIALG.LIFT" puis les autres paramètres.



Pour changer les réglages des paramètres des champs sonores, voir page 64 pour de plus amples informations.

Réglage du niveau sonore de l'effet pour les corrections de champs sonores (DSP LEVEL)

Les corrections de champs sonores ajoutent des effets sonores (DSP) à la source originale de manière à recréer une ambiance dans votre pièce d'écoute. Pour ajuster le niveau des effets sonores, il faut utiliser le paramètre "DSP LEVEL".

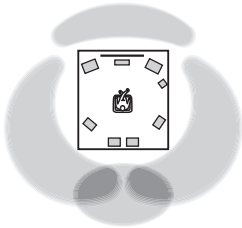

Le niveau de l'effet sonore DSP est faible.

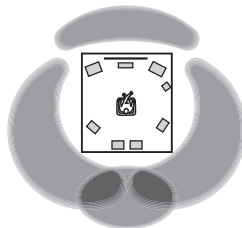

Le niveau de l'effet sonore DSP est fort.

Ajustez "DSP LEVEL" dans les cas suivants:

Augmentez la valeur de "DSP LEVEL"

- L'effet sonore de la correction de champ sonore sélectionnée est faible.
- Vous ne percevez pas de différences entre les corrections de champs sonores.

Réduisez la valeur de "DSP LEVEL"

- Le son est vague.
- Vous avez l'impression que l'effet sonore ajouté est trop fort.

Plage de réglage: -6 dB à +3 dB

Réglage de la position verticale des dialogues (DIALG.LIFT)

Utilisez cette option pour positionner verticalement les dialogues des films. La position idéale des dialogues est au centre de l'écran.

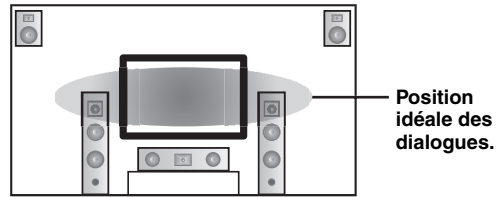

Si les dialogues sont audibles à la position inférieure de l'écran, augmentez la valeur de "DIALG.LIFT".

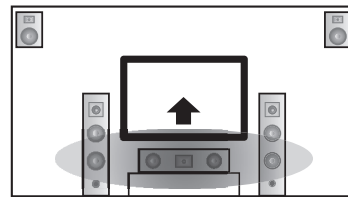

Relevez la position idéale des dialogues.

Choix: 0, 1, 2, 3, 4, 5

"0" (réglage initial) est la position idéale et "5" est la position la plus haute.

Remarques

- "DIALG.LIFT" n'est disponible que lorsque "EXTRA SP ASSIGN" est réglé sur "PRESENCE" (voir page 76).
- Vous ne pouvez pas déplacer la position des dialogues plus bas que la position initiale.

■ Paramètres des champs sonores pour les configurations détaillées

Utilisez les paramètres de champs sonores suivants pour personnaliser de manière plus détaillée les corrections de champs sonores.



Pour changer les réglages des paramètres des champs sonores, voir page 64 pour de plus amples informations.

Paramètres des champs sonores	Description
INIT.DLY P. INIT.DLY S. INIT.DLY SB INI.DLY	<p>Retard initial. Retard initial pour les champs sonores de présence, d'ambiance et d'ambiance arrière. Ce paramètre change la distance apparente de la source sonore en agissant sur le retard entre les sons directs et les premières réflexions atteignant l'auditeur. Plus la valeur est petite, plus la source sonore semble proche de la surface réfléchissante.</p> <p> Il est conseillé de régler les paramètres de la taille de la pièce en même temps que les paramètres de retard initial. Ce réglage est particulièrement efficace pour les programmes CINEMA DSP.</p> <hr/> <p>Plage de réglage: 1 à 99 ms (INIT.DLY et P.INIT.DLY) 1 à 49 ms (S.INIT.DLY et SB INI.DLY)</p>

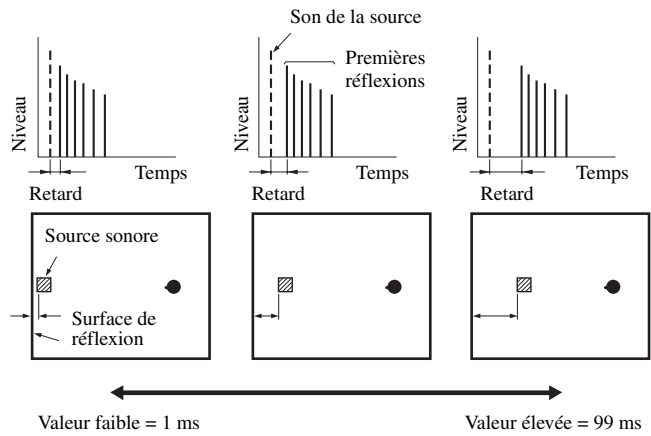

Paramètres des champs sonores	Description
-------------------------------	-------------

<p>ROOM SIZE P. ROOM SIZE S. ROOM SIZE SB ROOM SIZE</p>	<p>Taille de la pièce. Taille de la pièce pour les enceintes de présence, d'ambiance et d'ambiance arrière. Ce paramètre règle la taille apparente du champ sonore d'ambiance. Plus la valeur est élevée, plus le champ sonore d'ambiance est vaste. Du fait que les sons se réfléchissent sans cesse sur les parois de la pièce, plus la pièce est grande, plus le temps qui sépare les premières réflexions des autres réflexions, augmente. En jouant sur ce temps, vous pouvez changer la taille apparente de la pièce virtuelle. En multipliant par deux ce paramètre, vous doublez la longueur apparente de la pièce.</p> <p>☀</p> <p>Il est conseillé de régler les paramètres de la taille de la pièce en même temps que les paramètres de retard initial. Ce réglage est particulièrement efficace pour les programmes CINEMA DSP.</p>
---	---

Plage de réglage: 0,1 à 2,0

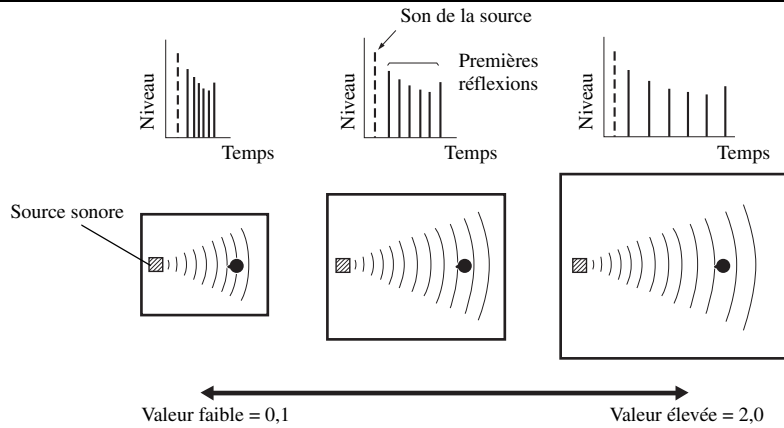

<p>LIVENESS S. LIVENESS SB LIVENESS</p>	<p>Vivacité. Vivacité pour le champ sonore d'ambiance et d'ambiance arrière. Ce paramètre règle la réflectivité des murs virtuels de la pièce, en modifiant la vitesse d'évanouissement des premières réflexions. Les premières réflexions s'évanouissent plus rapidement dans une pièce dont les murs ont une surface qui absorbe les sons, plutôt qu'une surface qui les réfléchit. Une salle dont les parois sont absorbantes est dite "sourde", une salle très réfléchissante peut être qualifiée de "vivante". Ce paramètre permet d'agir sur la vitesse d'évanouissement des premières réflexions et donc sur la "vivacité" de la pièce.</p>
---	--

Plage de réglage: 0 à 10

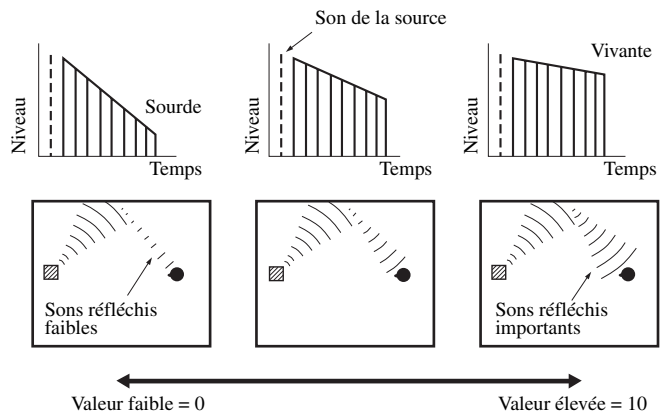

OPÉRATIONS
DÉTAILLÉES

Français

Paramètres des champs sonores	Description
-------------------------------	-------------

REV. TIME Temps de réverbération. Ce paramètre règle le temps requis pour diminuer de 60 dB à 1 kHz les réverbérations denses. Cela change la taille apparente de l'environnement acoustique sur une plage très vaste. Adoptez un temps de réverbération long pour les sources et les pièces d'écoute "sourdes", et au contraire, un temps assez bref pour les sources et les pièces d'écoute "vivantes".

Plage de réglage: 1,0 à 5,0 s

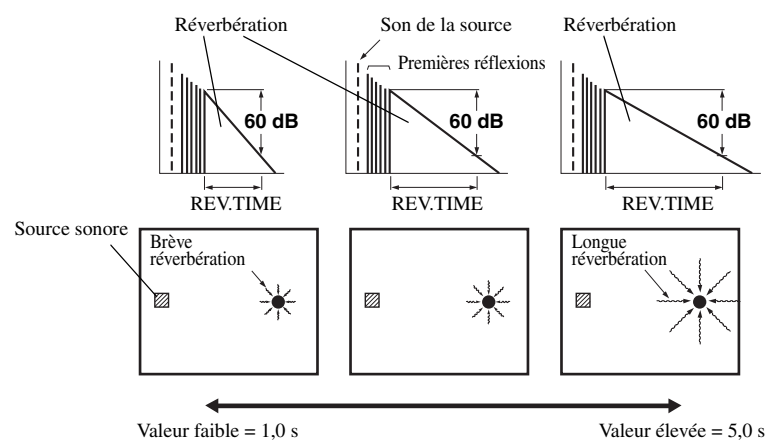

REV. DELAY Retard des réverbérations. Ce paramètre règle la différence de temps entre le début des sons directs et le début des réverbérations. Plus la valeur est élevée, plus les réverbérations commencent tardivement. Les réverbérations tardives sont synonymes d'un vaste environnement sonore.

Plage de réglage: 0 à 250 ms

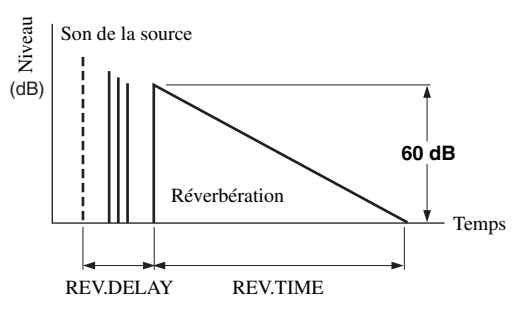

REV. LEVEL Niveau des réverbérations. Ce paramètre règle l'amplitude des réverbérations. Plus la valeur est élevée, plus les réverbérations deviennent puissantes.

Plage de réglage: 0 à 100%

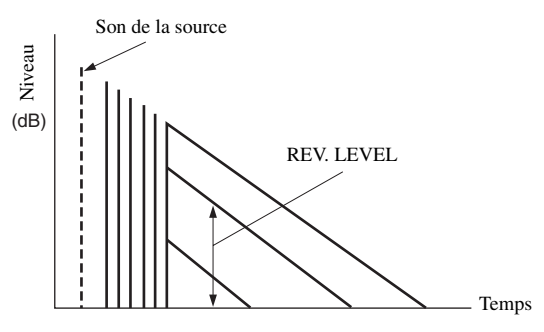

Paramètres des champs sonores	Description
DIRECT ("2ch Stereo" seulement)	<p>2 voies stéréo directes. Ce paramètre, dont l'action est restreinte aux sources à 2 voies et aux sources analogiques, gère le contournement des décodeurs et processeurs DSP de l'appareil pour restituer des sons de très haute fidélité.</p> <hr/> <p>Choix: AUTO, OFF</p> <hr/> <p></p> <ul style="list-style-type: none"> • Sélectionnez "AUTO" pour contourner les décodeurs, les processeurs DSP et le circuit de correction de la tonalité seulement lorsque "BASS" et "TREBLE" sont réglés sur 0 dB (voir page 52). • Sélectionnez "OFF" pour ne pas contourner les décodeurs, les processeurs DSP et le circuit de correction de la tonalité lorsque "BASS" et "TREBLE" sont réglés sur 0 dB. • Les signaux multivoies (Dolby Digital et DTS) appliqués à l'entrée sont réduits à des signaux à 2 voies et restitués par les enceintes gauche et droite. • Les signaux des basses fréquences des voies avant gauche et droite sont redirigés vers le caisson de graves dans les cas suivants: <ul style="list-style-type: none"> – la valeur de "LFE/BASS OUT" est "BOTH" (voir page 76). – la valeur de "FRONT SP" est "SMALL" (voir page 77) et la valeur "LFE/BASS OUT" est "SWFR" (voir page 76).
CT LEVEL SL LEVEL SR LEVEL SB LEVEL PL LEVEL PR LEVEL ("7ch Stereo" seulement)	<p>Niveaux 7 voies stéréo centre, ambiance gauche, ambiance droite, ambiance arrière, présence gauche et présence droite. Ce paramètre règle le niveau de sortie de chaque voie lorsque l'appareil fonctionne en mode stéréo à 7 voies. Les paramètres disponibles dépendent du réglage des enceintes.</p> <hr/> <p>Plage de réglage: 0 à 100%</p>
EFFECT LEVEL ("Straight Enhancer" et "7ch Enhancer" seulement)	<p>Niveau de l'effet Compressed Music Enhancer direct et 7 voies. Les signaux hautes fréquences de certaines sources peuvent être trop accentués. Dans ce cas, réglez le niveau de l'effet sur "LOW".</p> <hr/> <p>Choix: HIGH, LOW</p> <hr/> <ul style="list-style-type: none"> • Sélectionnez "HIGH" pour obtenir un effet puissant. • Sélectionnez "LOW" pour obtenir un effet faible.

■ Sélection des décodeurs utilisés avec les corrections de champ sonore (SUR.)

Utilisez cette option pour sélectionner le décodeur utilisé pour les corrections de champ sonore de type MOVIE (sauf "Mono Movie"). Voir page 49 pour le détail sur la correction de champ sonore MOVIE.

Décodeurs disponibles

Décodeur	Fonctions
PLIIX Movie PLII Movie	Traitement en Dolby Pro Logic IIX (ou Dolby Pro Logic II) des films. Le décodeur Pro Logic IIX ne peut pas être utilisé lorsque la valeur de "SUR.B L/R SP" est "NONE" (voir page 77).
Neo:6 Cinema	Traitement en DTS des films.

Sélection de décodeurs

■ Sélection de décodeurs pour les sources à 2 voies (mode de décodage d'ambiance)

Utilisez cette option pour écouter des sources avec les décodeurs souhaités. Les sources à 2 voies pourront être restituées par plusieurs voies.

Réglez le sélecteur de mode de fonctionnement sur **16 AMP** puis appuyez plusieurs fois de suite sur **27 SUR. DECODE** sur le boîtier de télécommande pour sélectionner le mode de décodage d'ambiance.

Vous avez le choix entre différents modes selon le type de gravure et vos goûts personnels.



Les réglages des paramètres du décodeur peuvent être changés (voir page 70). Réglez le mode de fonctionnement sur **16 AMP**, puis appuyez sur **28 PARAMETER** pour afficher les paramètres du décodeur à l'écran. Appuyez plusieurs fois de suite sur **9 Δ / ∇** pour sélectionner le paramètre du décodeur souhaité, puis appuyez plusieurs fois de suite sur **9 < / >** pour changer la valeur du paramètre sélectionné.

■ Descriptions des décodeurs (SUR.)

Décodeur	Descriptions
Pro Logic	Traitement en Dolby Pro Logic pour toutes les sources.
PLIIx Movie PLII Movie	Traitement en Dolby Pro Logic IIX (ou Dolby Pro Logic II) des films. Le décodeur Pro Logic IIX ne peut pas être utilisé lorsque la valeur de "SUR.B L/R SP" est "NONE" (voir page 77).
PLIIx Music PLII Music	Traitement en Dolby Pro Logic IIX (ou Dolby Pro Logic II) de la musique. Le décodeur Pro Logic IIX ne peut pas être utilisé lorsque la valeur de "SUR.B L/R SP" est "NONE" (voir page 77).
PLIIx Game PLII Game	Traitement en Dolby Pro Logic IIX (ou Dolby Pro Logic II) des jeux. Le décodeur Pro Logic IIX ne peut pas être utilisé lorsque la valeur de "SUR.B L/R SP" est "NONE" (voir page 77).
Neo:6 Cinema	Traitement en DTS des films.
Neo:6 Music	Traitement en DTS de la musique.



Lorsque vous sélectionnez le mode de décodage d'ambiance pour les sources Dolby Digital, DTS ou DTS 96/24, l'appareil sélectionne automatiquement la correction "SURROUND DECODE Dolby Digital", "SURROUND DECODE DTS" ou "SURROUND DECODE DTS 96/24".

Descriptions des paramètres du décodeur

Paramètre du décodeur	Description
PANORAMA ("PLIIX Music" et "PLII Music" seulement)	Pro Logic IIX Music et Pro Logic II Music (Panorama). Ce paramètre provoque l'application, ou non, des signaux stéréo vers les enceintes d'ambiance et les enceintes avant afin de créer un effet enveloppant. Choix: OFF , ON
DIMENSION ("PLIIX Music" et "PLII Music" seulement)	Pro Logic IIX Music et Pro Logic II Music (Dimension). Ce paramètre déplace progressivement le champ sonore, vers l'avant ou vers l'arrière. Plage de réglage: -3 (vers l'arrière) à +3 (vers l'avant) Réglage initial: STD (standard)
CENTER WIDTH ("PLIIX Music" et "PLII Music" seulement)	Pro Logic IIX Music et Pro Logic II Music (Largeur au centre). Déplace la voie centrale entièrement vers l'enceinte centrale ou vers les enceintes avant gauche et droite. Une valeur élevée amène la voie centrale vers les enceintes avant gauche et droite. Plage de réglage: 0 (le son de la voie centrale est restitué seulement par l'enceinte centrale) à 7 (le son de la voie centrale est restitué seulement par les enceintes avant gauche et droite) Réglage initial: 3
C. IMAGE ("Neo:6 Music" seulement)	DTS Neo:6 Music (Image centrale). Ajuste les voies avant gauche et droite par rapport à la voie centrale pour que la prédominance de la voie centrale soit plus ou moins importante. Plage de réglage: 0,0 (le son de la voie centrale est restituée par les enceintes avant gauche et droite) à 1,0 (le son de la voie centrale est restituée par l'enceinte centrale) Réglage initial: 0,3

Personnalisation de cet appareil (MANUAL SETUP)

Utilisez les paramètres suivants de "SET MENU" pour régler divers éléments de la chaîne et personnaliser la manière de fonctionner de cet appareil. Modifiez le réglage initial (indiqué en caractères gras sous chaque paramètre) pour tenir compte des besoins de votre environnement d'écoute.

■ Réglage auto AUTO SETUP

Utilisez cette option pour que les paramètres des enceintes et de la chaîne se règlent automatiquement (voir page 32).

■ Réglage manuel MANUAL SETUP

Utilisez cette option pour régler manuellement les enceintes et les paramètres de la chaîne.

Menu de base 1 BASIC MENU

Menu	Paramètres	Fonctions	Page
A) SPEAKER SET	EXTRA SP ASSIGN	Sélectionne la fonction des enceintes raccordées à la borne d'enceinte EXTRA SP.	76
	LFE/BASS OUT	Sélectionne les enceintes qui doivent restituer les signaux LFE (effet de basses fréquences) et les signaux des basses fréquences.	76
	FRONT SP	Sélectionne la taille des enceintes avant.	77
	CENTER SP	Sélectionne la taille de l'enceinte centrale.	77
	SUR. L/R SP	Sélectionne la taille et le nombre d'enceintes d'ambiance.	77
	SUR. B L/R SP	Sélectionne la taille et le nombre d'enceintes d'ambiance arrière.	77
	CROSS OVER	Sélectionne la fréquence de transition de toutes les enceintes définies par "SML" (ou "SMALL") dans "SPEAKER SET" (voir page 77).	78
	SUBWOOFER PHASE	Commute la phase du caisson de graves si les basses sont insuffisantes ou pas nets.	78
B) SP LEVEL	FR. L/FR. R/CNTR/ SUR. L/SUR. R/ SBL/SBR/SWFR/ PR. L/PR. R	Ajustez la balance des niveaux de sortie des enceintes avant gauche ou d'ambiance gauche et de chaque enceinte sélectionnée dans "SPEAKER SET" (voir page 76).	78
C) SP DISTANCE	UNIT	Sélectionne l'unité pour le réglage de la distance des enceintes.	79
	FRONT L/FRONT R/ CENTER/SUR. L/ SUR. R/SBL/SBR/ SWFR/PRNS L/ PRNS R	Réglez la distance de chaque enceinte et le retard appliqué à la voie correspondante.	79
D) TEST TONE	—	Met en ou hors service la tonalité d'essai pour le réglage des paramètres "SPEAKER SET", "SP LEVEL" et "SP DISTANCE".	79

Menu volume 2 VOLUME MENU

Paramètres	Fonctions	Page
ADAPTIVE DRC	Sélectionne si cet appareil doit régler ou non automatiquement la dynamique en même temps que le niveau de volume.	80
ADAPTIVE DSP LEVEL	Sélectionne si cet appareil doit régler ou non automatiquement le niveau de l'effet DSP en même temps que le niveau de volume.	80
MUTE TYPE	Règle le degré de réduction du volume par le silencieux (voir page 45).	80
MAX VOL.	Spécifie le niveau de volume maximal de la zone principale.	80
INIT. VOL.	Spécifie le niveau de volume de la zone principale à la mise en service de cet appareil.	80

Menu son 3 SOUND MENU

Menu	Paramètres	Fonctions	Page
A)EQUALIZER	EQ TYPE SELECT	Sélectionne le type d'égaliseur.	81
	GEQ	Règle la qualité tonale des enceintes lorsque "EQ TYPE SELECT" à pour valeur "GEQ".	81
	TEST	Sélectionne si cet appareil doit émettre ou non la tonalité d'essai pendant les réglages de "GEQ".	81
B)LFE LEVEL	SPEAKER	Réglage du niveau LFE des enceintes.	82
	HEADPHONE	Réglage du niveau LFE du casque.	82
C)DYNAMIC RANGE	SPEAKER	Règle le degré de compression de la dynamique des enceintes.	82
	HEADPHONE	Règle le degré de compression de la dynamique du casque d'écoute.	82
D)LIPSYNC	HDMI AUTO	Sélectionne si cet appareil doit activer ou non la synchronisation audio et vidéo automatique (synchro lèvres automatique).	83
	AUTO	Effectue des réglages fins du retard audio lorsque la synchronisation audio et vidéo automatique est activée.	83
	MANUAL	Ajuste le retard audio manuellement lorsque le moniteur vidéo raccordé n'est pas compatible avec la synchronisation audio et vidéo automatique ou lorsque "HDMI AUTO" a pour valeur "OFF".	83
E)EXTD SUR.	—	Utilisez cette option pour restituer sur 6.1/7.1 voies avec les enceintes d'ambiance arrière raccordées les gravures multivoies qui ont été traitées avec les décodeurs Dolby Pro Logic IIx, Dolby Digital EX ou DTS-ES.	83

Menu entrée 4 INPUT MENU
Remarque

Certains des paramètres suivants peuvent ne pas être disponibles pour certaines sources d'entrée et d'autres ne sont disponibles que pour certaines sources d'entrée.

Paramètres	Fonctions	Page
I/O ASSIGNMENT	Si les réglages initiaux de cet appareil ne correspondent pas à vos besoins, vous pouvez modifier l'attribution des prises d'entrée et de sortie selon l'appareil à utiliser.	84
INPUT RENAME	Changez le nom de la source d'entrée, tel qu'il apparaît à l'écran et sur l'afficheur de la face avant.	85
VOL. TRIM	Règle le niveau du signal transmis à chaque prise.	85
DECODER MODE	Commute le mode d'activation des décodeurs. Vous pouvez choisir de réattribuer les prises d'entrée numérique pour les signaux DTS.	85
STANDBY CHARGE	Sélectionne si cet appareil doit charger ou non la batterie du iPod posé sur la station, lorsque cet appareil est en veille (voir page 29).	85
START PAIRING	Jumelez l'adaptateur Bluetooth Yamaha connecté (par exemple le YBA-10, vendu séparément) avec l'appareil Bluetooth (voir page 62).	86
BGV	Sélectionne la source vidéo lue en arrière-plan des sources transmises aux prises MULTI CH INPUT.	86
INPUT CH	Sélectionne le nombre de voies restituées par un décodeur externe.	86
FRONT	Sélectionne les prises analogiques recevant d'un décodeur externe les signaux des voies avant lorsque "INPUT CH" à pour valeur "8CH".	86

Menu option 5 OPTION MENU

Menu	Paramètres	Fonctions	Page
A) DISPLAY SET	DIMMER	Règle la luminosité de l'afficheur de la face avant.	87
	OSD SHIFT	Règle la position verticale de l'affichage à l'écran.	87
	OSD-SOURCE	Précise la durée d'affichage du menu du iPod sur le moniteur vidéo après une opération.	87
	OSD-AMP	Spécifie la durée d'affichage de la page d'informations d'état après une opération.	87
	FL SCROLL	Sélectionne le mode d'affichage des informations du iPod sur l'afficheur de la face avant.	87
B) VIDEO SET	VIDEO CONV.	Sélectionne si les signaux vidéo transmis aux prises VIDEO, S VIDEO et COMPONENT VIDEO doivent être ou non convertis.	88
C) MEMORY GUARD	—	Empêche les changements accidentels des valeurs des paramètres des corrections de champ sonore et d'autres réglages système.	88

Menu	Paramètres	Fonctions	Page
D>INIT. CONFIG	AUDIO SELECT	Désigne le réglage de sélection de prise d'entrée audio par défaut pour les sources d'entrée raccordées aux prises DIGITAL INPUT lors de la mise sous tension de cet appareil.	89
	DECODER MODE	Désigne le mode de décodeur par défaut pour les sources d'entrée reliées aux prises DIGITAL INPUT lors de la mise sous tension de cet appareil.	89
	EXTD SUR.	Désigne le mode de décodage complémentaire pour les sources d'entrée reliées aux prises DIGITAL INPUT lors de la mise sous tension de cet appareil.	89
E>HDMI SET	S.AUDIO	Sélectionne si les signaux audio HDMI doivent être lus sur cet appareil ou sur un autre appareil HDMI raccordé à la prise HDMI OUT.	89
F>ZONE2 SET	MAX VOL.	Règle le niveau de volume maximal de la Zone 2.	90
	INIT. VOL.	Règle le niveau de volume de la Zone 2 lors de la mise sous tension de cet appareil.	90

■ Informations concernant les signaux SIGNAL INFO

Utilisez cette option pour vérifier les informations sur les signaux audio et vidéo (voir page 46).

Utilisation de SET MENU

Utilisez le boîtier de télécommande pour accéder à chaque paramètre et définir sa valeur.



- Vous pouvez modifier les paramètres “SET MENU” pendant que l’appareil reproduit les sons.
- Si vous appuyez sur **PARAMETER** pendant l’utilisation de “SET MENU”, l’opération effectuée dans “SET MENU” sera annulée.
- Appuyez sur **RETURN** pour revenir à la page de menu précédente.

1 Réglez le sélecteur de mode de fonctionnement sur **AMP** puis appuyez sur **SET MENU** pour accéder à “SET MENU”.

L’écran “SET MENU” supérieur apparaît sur l’affichage OSD.

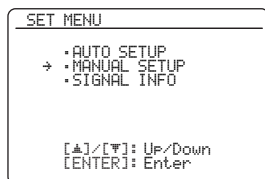

2 Appuyez sur **△ / ▽** pour sélectionner “MANUAL SETUP”.

3 Appuyez sur **ENTER** pour accéder à “MANUAL SETUP”.

L’écran “MANUAL SETUP” apparaît sur l’affichage OSD.

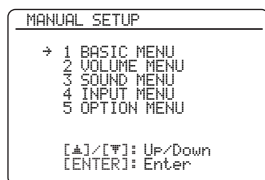

4 Appuyez de manière répétée sur **△ / ▽** puis appuyez sur **ENTER** pour sélectionner le menu souhaité et y accéder.

Lorsque “SOUND MENU” est sélectionné, les pages de menu suivantes sont disponibles.



5 Appuyez de manière répétée sur **△ / ▽** puis appuyez sur **ENTER** pour sélectionner le menu souhaité et y accéder.

Lorsque “LFE LEVEL” est sélectionné, la page de menu suivante est disponible.

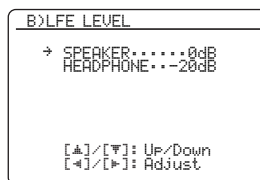

6 Appuyez sur **△ / ▽** pour sélectionner le paramètre souhaité puis appuyez sur **◀ / ▶** pour changer le réglage du paramètre.

- Appuyez sur **▶** pour augmenter la valeur.
- Appuyez sur **◀** pour diminuer la valeur.

7 Appuyez sur **SET MENU** pour quitter le mode “SET MENU”.

1 BASIC MENU

Utilisez cette option pour définir manuellement les réglages de base des enceintes. La valeur de la plupart des paramètres de “BASIC MENU” est automatiquement définie lorsque vous effectuez le réglage auto.



Réglez “TEST TONE” sur “ON” pour émettre la tonalité d’essai pour le réglage des paramètres “SPEAKER SET”, “SP LEVEL” et “SP DISTANCE”.

■ Réglage des enceintes A) SPEAKER SET



Pour sélectionner le paramètre souhaité, appuyez plusieurs fois de suite sur \odot / ∇ .

Attribution d’autres enceintes EXTRA SP ASSIGN

Sélectionnez la fonction des enceintes raccordées aux bornes EXTRA SP.



Choix	Descriptions
ZONE2	Sélectionnez ce réglage si vous utilisez les enceintes de la Zone 2 (voir page 104).
FRONT B	Sélectionnez ce réglage si vous utilisez une autre paire d’enceintes avant dans la zone principale (voir page 43).
ZONE B	Sélectionnez ce réglage si vous utilisez une autre paire d’enceintes avant dans une autre pièce (voir page 43).
PRESENCE	Sélectionnez ce réglage si vous utilisez les enceintes de présence (voir page 13).
NONE	Sélectionnez ce réglage si vous n’utilisez pas les bornes EXTRA SP.

Remarques

- Ce paramètre a la même valeur que le paramètre “EXTRA SP ASSIGN” dans “AUTO SETUP” (voir page 33).
- Si vous sélectionnez “ON” dans “BI-AMP” (voir page 109), vous ne pourrez pas sélectionner “PRESENCE” ni “ZONE2” dans “EXTRA SP ASSIGN”.
- Après avoir changé le réglage “EXTRA SP ASSIGN”, exécutez une nouvelle fois “AUTO SETUP” (voir page 32).

Sortie LFE/ Graves LFE/BASS OUT

Utilisez cette option pour sélectionner les enceintes qui doivent fournir les signaux LFE (effet de basses fréquences) et les signaux des fréquences graves.

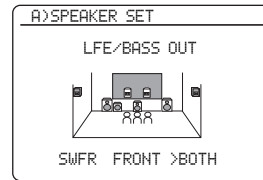

Sortie des signaux LFE

Choix	Caisson(s) de graves et enceintes		
	Caisson(s) de graves	Enceintes avant	Autres enceintes
BOTH	Sortie	Aucune sortie	Aucune sortie
SWFR	Sortie	Aucune sortie	Aucune sortie
FRONT	Aucune sortie	Sortie	Aucune sortie

Sortie des signaux de basses fréquences

Choix	Caisson(s) de graves et enceintes		
	Caisson(s) de graves	Enceintes avant	Autres enceintes
BOTH	*1	*2	*3
SWFR	*4	*3	*3
FRONT	Aucune sortie	*1	*3

*1 Fourni(ssen)t les signaux des fréquences graves des voies avant et des autres enceintes réglées sur “SMALL”.

*2 Fournissent toujours les signaux des fréquences graves des voies avant.

*3 Fournissent les signaux des fréquences graves si les enceintes sont réglées sur “LARGE”.

*4 Fournissent les signaux des fréquences graves si les enceintes sont réglées sur “SMALL” ou “NONE”.

Mesure de la taille des enceintes

Le diamètre des graves d'une enceinte est

- 16 cm ou plus: grand
- moins de 16 cm: petit

Enceintes avant FRONT SP

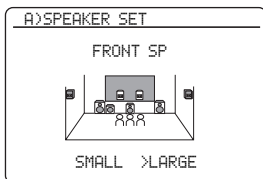

Choix	Descriptions
LARGE	Sélectionnez ce réglage si vos enceintes avant sont de grande taille.
SMALL	Sélectionnez ce réglage si vos enceintes avant sont de petite taille.

Remarque

Lorsque "LFE/BASS OUT" est réglé sur "FRONT", vous ne pouvez sélectionner que "LARGE" dans "FRONT SP". Si la valeur de "FRONT SP" a été réglée sur autre chose que "LARGE", "LARGE" est automatiquement sélectionné comme valeur.

Enceinte centrale CENTER SP

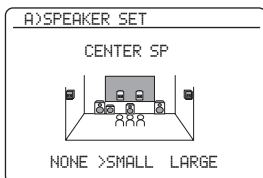

Lorsque l'enceinte centrale est de grande taille:

Sélectionnez "LARGE" (grand).

Lorsque l'enceinte centrale est de petite taille:

Sélectionnez "SMALL" (petit).

Lorsque vous n'utilisez pas d'enceinte centrale:

Sélectionnez "NONE" (aucune). Les signaux de la voie centrale sont dirigés vers les enceintes avant gauche et droite.

Choix	Descriptions
LARGE	Sélectionnez ce réglage si votre enceinte centrale est de grande taille.
SMALL	Sélectionnez ce réglage si votre enceinte centrale est de petite taille.
NONE	Sélectionnez ce réglage si vous n'utilisez pas d'enceinte centrale. Les signaux de la voie centrale sont dirigés vers les enceintes avant gauche et droite.

Enceintes d'ambiance gauche/droite SUR. L/R SP

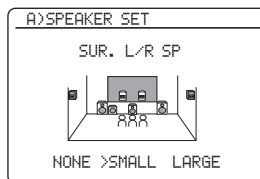

Choix	Descriptions
LARGE	Sélectionnez ce réglage si vos enceintes d'ambiance sont de grande taille.
SMALL	Sélectionnez ce réglage si vos enceintes d'ambiance sont de petite taille.
NONE	Sélectionnez ce réglage si vous n'utilisez pas d'enceintes d'ambiance. L'appareil adoptera alors le mode virtuel CINEMA DSP (voir page 51), et règlera automatiquement "SUR.B L/R SP" sur "NONE".

Enceintes d'ambiance arrière gauche/droite SUR. B L/R SP

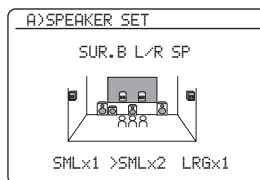

Choix	Descriptions
LRGx1	Sélectionnez ce réglage si votre enceinte d'ambiance arrière est de grande taille.
LRGx2	Sélectionnez ce réglage si les enceintes d'ambiance arrière gauche et droite sont de grande taille.
SMLx1	Sélectionnez ce réglage si votre enceinte d'ambiance arrière est de petite taille.
SMLx2	Sélectionnez ce réglage si les enceintes d'ambiance arrière gauche et droite sont de petite taille.
NONE	Sélectionnez ce réglage si vous n'utilisez pas d'enceintes d'ambiance arrière. Les signaux des voies d'ambiance arrière sont dirigés vers les enceintes d'ambiance gauche et droite.

Remarque

Si des signaux audio Dolby TrueHD sont transmis et "SUR.B L/R SP" a pour valeur "NONE", les voies d'ambiance arrière gauche et droite ne sont pas redirigées vers les enceintes d'ambiance gauche et droite.

Fréquence de transition dans les graves CROSS OVER

Utilisez cette option pour sélectionner la fréquence de recoupement de toutes les enceintes définies par “SML” (ou “SMALL”) dans “SPEAKER SET” (voir page 76). Toutes les fréquences inférieures à la fréquence sélectionnée sont envoyées au(x) caisson(s) de graves ou aux enceintes avant selon le réglage de “LFE/BASS OUT” dans “SPEAKER SET” (voir page 76).

Choix: 40Hz, 60Hz, **80Hz**, 90Hz, 100Hz, 110Hz, 120Hz, 160Hz, 200Hz



Si le niveau sonore et la fréquence de transition de votre caisson de graves peuvent être ajustés, réglez le volume au niveau moyen (ou légèrement inférieur) et la fréquence de transition au niveau maximal.

Phase du caisson de graves SUBWOOFER PHASE

Si les basses manquent de puissance ou de netteté, essayez d’inverser la phase du caisson de graves.

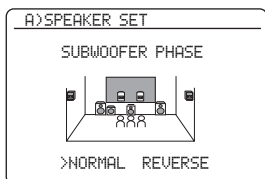

Choix	Fonctions
NORMAL (normal)	La phase du caisson de graves ne change pas.
REVERSE (inversé)	Inverse la phase du caisson de graves.

Niveau des enceintes B>SP LEVEL

Utilisez cette option pour équilibrer manuellement les niveaux de l’enceinte avant gauche ou de l’enceinte d’ambiance gauche et des enceintes sélectionnées dans “SPEAKER SET” (voir page 76).

Plage de réglage: -10,0 dB à +10,0 dB

Etape de réglage: 0,5 dB

Réglage initial:

FR.L/FR.R/SWFR/PR.L/PR.R: 0 dB

CNTR/SUR.L/SUR.R/SBL/SBR: -1,0 dB

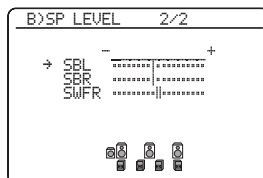
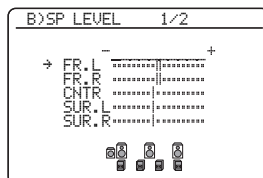

SP LEVEL	Enceinte ajustée
FR.L	Enceinte avant gauche
FR.R	Enceinte avant droite
CNTR	Enceinte centrale
SUR.L	Enceinte d’ambiance gauche
SUR.R	Enceinte d’ambiance droite
SBL	Enceinte d’ambiance arrière gauche
SBR	Enceinte d’ambiance arrière droite
SWFR	Caisson de graves
PR.L	Enceinte de présence gauche
PR.R	Enceinte de présence droite



- Si le niveau sonore et la fréquence de transition de votre caisson de graves peuvent être ajustés, réglez le volume au niveau moyen (ou légèrement inférieur) et la fréquence de transition au niveau maximal.
- Réglez “TEST TONE” sur “ON” pour émettre la tonalité d’essai pour le réglage de “SPEAKER LEVEL” (voir page 79).

Remarques

- Les voies disponibles sur chaque enceinte dépendent du réglage des enceintes.
- Si “SUR. B L/R SP” a la valeur “SMLx1” ou “LRGx1” (voir page 77), “SB” sera affiché au lieu de “SBL” et “SBR”.

■ Distance des enceintes C)SP DISTANCE

Utilisez cette option pour préciser manuellement la distance à chaque enceinte et le retard qui doit être appliqué à la voie correspondante. Dans l'idéal, chaque enceinte devrait être à la même distance de la position d'écoute. Toutefois, cette situation est rarement possible dans les habitations. En conséquence, un retard doit être appliqué aux sons émis par chaque enceinte de telle manière que tous les sons arrivent en même temps à la position d'écoute.

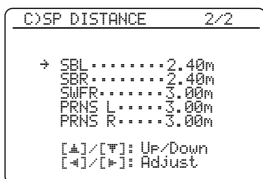
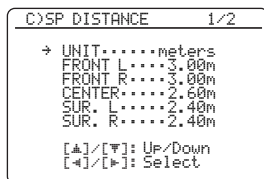

Unité de réglage de la distance des enceintes UNIT

Réglage initial:

[Modèles pour les États-Unis et le Canada]: feet (ft)

[Autres modèles]: meters (m)

Choix	Fonctions
meters (m)	Règle la distance des enceintes en mètres.
feet (ft)	Règle la distance des enceintes en pieds.

Distances aux enceintes

Plage de réglage: 0,30 à 24,00 m (1.0 à 80.0 ft)

Étape de réglage: 0,10 m (0.5 ft)

Réglage initial:

FRONT L/FRONT R/SWFR/PRNS L/

PRNS R: 3,00 m (10.0 ft)

CENTER: 2,60 m (8.5 ft)

SUR. L/SUR. R/SBL/SBR: 2,40 m (8.0 ft)

SP DISTANCE	Enceinte ajustée
FRONT L	Enceinte avant gauche
FRONT R	Enceinte avant droite
CENTER	Enceinte centrale
SUR. L	Enceinte d'ambiance gauche
SUR. R	Enceinte d'ambiance droite
SBL	Enceinte d'ambiance arrière gauche
SBR	Enceinte d'ambiance arrière droite
SWFR	Caisson de graves
PRNS L	Enceinte de présence gauche
PRNS R	Enceinte de présence droite

Remarques

- Les voies disponibles sur chaque enceinte dépendent du réglage des enceintes.
- Si "SUR.B L/R SP" a la valeur "SMLx1" ou "LRGx1" (voir page 77), "SUR.B" sera affiché au lieu de "SBL" et "SBR".

■ Tonalité d'essai D)TEST TONE

Met en ou hors service la tonalité d'essai pour le réglage des paramètres "SPEAKER SET", "SP LEVEL" et "SP DISTANCE".

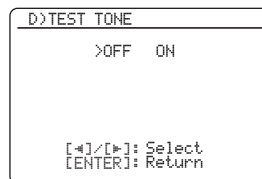

Choix	Fonctions
OFF	Cet appareil n'émet pas de tonalité d'essai pour le réglage de paramètres "SPEAKER SET", "SP LEVEL" et "SP DISTANCE".
ON	Cet appareil n'émet pas de tonalité d'essai pour le réglage de paramètres "SPEAKER SET", "SP LEVEL" et "SP DISTANCE".



Si vous utilisez un appareil de mesure de la pression sonore, tenez-le à bout de bras, dirigé vers le haut et placé à la position d'écoute. L'appareil de mesure étant réglé sur l'échelle 70 dB et C SLOW, réglez chaque enceinte pour un niveau de 75 dB.

Remarque

Cette fonction est automatiquement désactivée si vous quittez "BASIC MENU".

2 VOLUME MENU

Ce menu sert à régler manuellement les divers paramètres de volume.

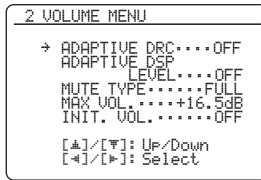

Commande de dynamique adaptative ADAPTIVE DRC

Utilisez cette option pour régler la dynamique conjointement avec le niveau de volume. Cette option est peut être utilisée pour écouter à faible volume ou la nuit. Lorsque “ADAPTIVE DRC” a pour valeur “AUTO”, l’appareil agit sur la dynamique de la façon suivante:

- Si le réglage VOLUME est faible: la dynamique est étroite
- Si le réglage VOLUME est élevé: la dynamique est large

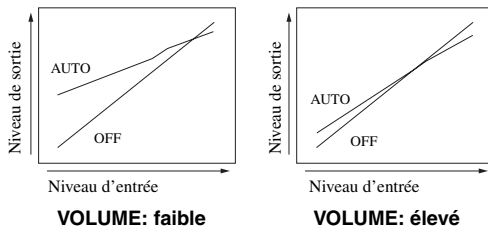

Choix	Fonctions
AUTO	La dynamique s’ajuste automatiquement.
OFF	La dynamique ne s’ajuste pas automatiquement.



- Vous pouvez aussi ajuster la dynamique des signaux à trains binaires à l’aide du paramètre “DYNAMIC RANGE” dans “SOUND MENU” (voir page 82).
- Cette option peut aussi être utilisée pour l’écoute au casque.

Remarque

La commande de dynamique adaptative n’agit pas quand cet appareil est en mode Pure Direct (voir page 52).

Niveau de DSP adaptatif ADAPTIVE DSP LEVEL

Utilisez cette option pour effectuer un réglage fin du niveau de l’effet DSP (voir page 65) conjointement avec le réglage du niveau de volume.

Choix	Fonctions
AUTO	Ajuste le niveau de l’effet DSP conjointement avec le niveau de volume.
OFF	N’ajuste pas le niveau de l’effet DSP automatiquement.

Remarque

Cet appareil ne change pas mais ajuste finement la valeur de “DSP LEVEL” (voir page 65) même si “ADAPTIVE DSP LEVEL” a pour valeur “AUTO”.

Action du silencieux MUTE TYPE

Utilisez cette option pour définir l’amplitude de l’atténuation apportée par le silencieux (voir page 45).

Choix	Fonctions
FULL	Met toutes les sorties audio en sourdine.
–20dB	Réduit le volume actuel de 20 dB.

Volume maximal MAX VOL.

Utilisez cette option pour spécifier le volume maximal dans la zone principale. Elle permet d’éviter les sons éventuellement trop forts. Par exemple, la plage du volume original est comprise entre –80,0 dB et +16,5 dB. Mais lorsque “MAX VOL.” est réglé sur –5,0 dB, la plage de volume est comprise entre –80,0 dB et –5,0 dB. Plage de réglage: –30,0 dB à +15,0 dB, **+16,5 dB** Etape de réglage: 5,0 dB

Remarques

- Pendant le réglage auto, le volume se règle automatiquement sur 0 dB quel que soit le réglage actuel de “MAX VOL.”.
- Le réglage “MAX VOL.” a priorité sur le réglage de volume initial. Par exemple, si “INI.VOL.” a pour valeur –20,0 dB et “MAX VOL.” a pour valeur –30,0 dB, le volume se réglera automatiquement sur –30,0 dB la prochaine fois que vous mettez cet appareil en service.
- Utilisez “MAX VOL.” dans “ZONE SET” pour préciser le niveau de volume initial pour la Zone 2.

Volume initial INIT. VOL.

Utilisez cette option pour préciser le volume de la zone principale à la mise en service de cet appareil.

Choix: **OFF**, MUTE, –80,0 dB à +16,5 dB
Etape de réglage: 0,5 dB

Remarque

Le réglage “MAX VOL.” a priorité sur le réglage de volume initial.

3 SOUND MENU

Utilisez cette option pour régler manuellement les paramètres audio.



■ Égaliseur A)EQUALIZER

Utilisez cette option pour sélectionner l'égaliseur paramétrique ou graphique.

Sélection du type d'égaliseur EQ TYPE SELECT

Utilisez cette option pour sélectionner le type d'égaliseur.

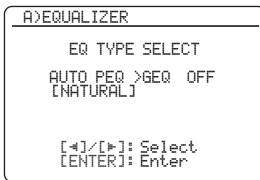

Choix	Fonctions
AUTO PEQ	Utilise l'égaliseur paramétrique ajusté dans "AUTO SETUP" (voir page 33).
GEQ	Ajuste l'égaliseur graphique intégré à 7 bandes de fréquences en fonction de la qualité tonale des enceintes. Appuyez sur ⓈENTER pour afficher l'écran de l'égaliseur graphique.
OFF	Désactive l'égalisation.



Le type d'égaliseur paramétrique actuellement utilisé (voir page 33) apparaît sous "AUTO PEQ".

Remarque

Vous ne pouvez sélectionner "AUTO PEQ" qu'après avoir exécuté "AUTO SETUP" (voir page 32). Dans ce cas, "AUTO PEQ" est automatiquement sélectionné comme réglage par défaut.

Égaliseur graphique GEQ

Utilisez cette option pour accorder la qualité tonale des enceintes centrale, d'ambiance G/D et d'ambiance arrière G/D, et d'ambiance arrière sur celle des enceintes avant G/D. Vous pouvez régler les 7 bandes de fréquences (63 Hz, 160 Hz, 400 Hz, 1 kHz, 2,5 kHz, 6,3 kHz, 16 kHz).

Plage de réglage: -6,0 dB à +6,0 dB

Etape de réglage: 0,5 dB

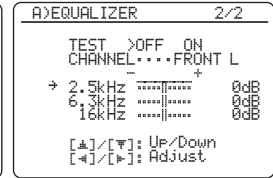
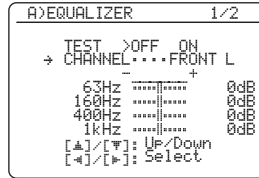

Appuyez sur **ⓈΔ / ▽** pour sélectionner une bande de fréquences et sur **Ⓢ◀ / ▶** pour ajuster la bande de fréquences sélectionnée.

Remarque

Le paramètre "GEQ" ne peut être réglé que si "GEQ" est sélectionné dans "EQ TYPE SELECT".

Tonalité d'essai TEST

Utilisez ce menu pour effectuer les réglages de "GEQ" à l'aide de la tonalité d'essai. Pour sélectionner "TEST", appuyez plusieurs fois de suite sur **ⓈΔ / ▽** sur l'écran de l'égaliseur graphique.

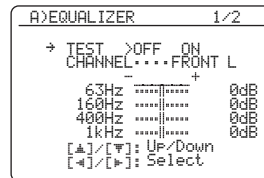

Choix	Fonctions
OFF	N'émet pas de tonalités d'essai mais restitue le signal de l'appareil source actuellement sélectionné.
ON	La tonalité d'essai est émise par les enceintes sélectionnées.

■ Niveau des effets des fréquences graves

B>LFE LEVEL

Utilisez cette option pour régler le niveau des effets LFE (effets basses fréquences) en fonction des possibilités du caisson de graves ou du casque. La voie LFE transporte des effets spéciaux à basses fréquences qui ne sont associés qu'à certaines scènes. Ce réglage n'est pris en compte que lorsque le signal d'entrée contient des éléments correctifs LFE.

Plage de réglage: -20 à **0** dB

Etape de réglage: 1 dB

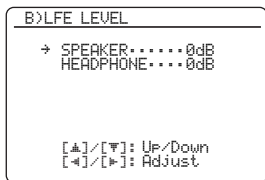

Enceintes SPEAKER

Réglage du niveau LFE des enceintes.

Casque HEADPHONE

Réglage du niveau LFE du casque.

Remarque

Selon les valeurs retenues pour "LFE/BASS OUT" (voir page 76), certains signaux ne seront pas disponibles sur la prise SUBWOOFER PRE OUT.

■ Dynamique C>DYNAMIC RANGE

Utilisez cette option pour définir la compression de dynamique à appliquer aux signaux destinés aux enceintes et au casque. Le réglage effectué n'est pris en compte que si l'appareil décode des signaux à trains binaires.

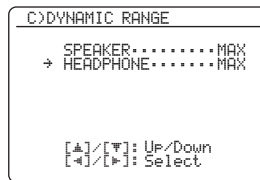

Enceintes SPEAKER

Auste la compression de dynamique pour les enceintes.

Casque HEADPHONE

Auste la compression de dynamique pour le casque.

Choix	Fonctions
MIN/AUTO	<ul style="list-style-type: none"> • MIN: Applique une dynamique étroite lorsque cet appareil décode des signaux à trains binaires (sauf Dolby TrueHD). • AUTO: Ajuste la dynamique en fonction de l'instruction reçue des signaux de la source d'entrée lorsque cet appareil décode des signaux Dolby TrueHD.
STD	Applique une dynamique moyenne. Lorsque cet appareil décode des signaux Dolby TrueHD, la commande de dynamique agit quelle que soit l'instruction reçue des signaux de la source d'entrée.
MAX	Préserve la totalité de la dynamique.

■ Synchronisation audio et vidéo (synchro lèvres) D\LIPSYNC

Utilisez cette option pour régler la synchronisation audio et vidéo.

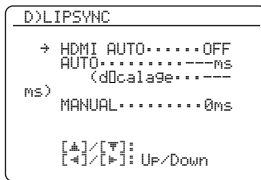

HDMI mode de synchro lèvres automatique HDMI AUTO

Si le moniteur vidéo raccordé à la prise HDMI OUT de cet appareil est compatible avec la synchronisation audio et vidéo automatique (synchro lèvres automatique), cet appareil synchronisera automatiquement le son sur l'image. Utilisez cette option pour activer ou désactiver la synchro lèvres automatique.

Choix: ON, **OFF**

Si le moniteur raccordé est compatible avec la synchro lèvres automatique:

Sélectionnez "ON". Utilisez "AUTO" pour effectuer des réglages plus fins.

Si le moniteur vidéo n'est pas compatible avec la synchro lèvres automatique, ou si vous ne voulez pas utiliser la synchro lèvres automatique:

Sélectionnez "OFF". Utilisez "MANUAL" pour régler la synchronisation audio et vidéo.

Retard auto AUTO

Utilisez cette option pour effectuer des réglages fins lorsque "HDMI AUTO" a pour valeur "ON".

Plage de réglage: 0 à 240 ms

Étape de réglage: 1 ms



"offset" indique le décalage entre la valeur du retard audio définie automatiquement par cet appareil et la valeur du retard audio défini dans "AUTO". La valeur de "offset" est enregistrée et appliquée aux autres moniteurs vidéo compatibles avec la synchro lèvres automatique.

Retard manuel MANUAL

Utilisez cette option pour préciser manuellement le retard du signal audio et synchroniser le son et l'image lorsque "HDMI AUTO" a pour valeur "OFF".

Plage de réglage: 0 à 240 ms

Étape de réglage: 1 ms

■ Ambiance complémentaire E\EXTD SUR.

Utilisez cette option pour restituer sur 6.1/7.1 voies avec les enceintes d'ambiance arrière raccordées les gravures multivoies qui ont été traitées avec les décodeurs Dolby Pro Logic IIX, Dolby Digital EX ou DTS-ES.



Choix	Fonctions
AUTO	Met en service le décodeur le mieux adapté pour restituer les signaux arrière sur 6.1/7.1 voies lorsque cet appareil reconnaît une balise dans le signal.
PLIIXMovie	Reproduit les signaux arrière Dolby Digital ou DTS sur 7.1 voies avec le décodeur de films Pro Logic IIX.
PLIIXMusic	Reproduit les signaux Dolby Digital ou DTS sur 6.1/7.1 voies avec le décodeur de musique Pro Logic IIX.
EX/ES	Reproduit les signaux arrière Dolby Digital ou DTS sur 6.1/7.1 voies avec le décodeur Dolby Digital EX or DTS-ES.
OFF	N'utilise pas de décodeurs pour créer les 6.1/7.1 voies.

4 INPUT MENU

Utilisez ce menu pour ajuster les paramètres de chaque source d'entrée.

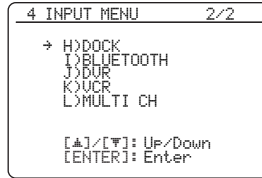
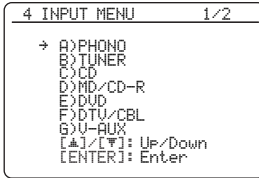

Source d'entrée	Paramètres
B)TUNER	INPUT RENAME VOL. TRIM
L)MULTI CH	INPUT RENAME VOL. TRIM BGV INPUT CH FRONT
A)PHONO C)CD D)MD/CD-R E)DVD F)DTV/CBL G)V-AUX J)DVR K)VCR	I/O ASSIGNMENT INPUT RENAME VOL. TRIM DECODER MODE
H)DOCK	INPUT RENAME VOL. TRIM STANDBY CHARGE
I)BLUETOOTH	INPUT RENAME VOL. TRIM START PAIRING

Remarque

Certains des paramètres précédents peuvent ne pas être disponibles pour certaines sources d'entrée et d'autres ne sont disponibles que pour certaines sources d'entrée.

Attribution des entrées et des sorties

I/O ASSIGNMENT

Si les réglages initiaux de l'appareil ne correspondent pas à vos besoins, vous pouvez modifier l'attribution des prises pour tenir compte de l'appareil à utiliser. Modifiez le paramètre pour changer l'attribution des prises et relier un plus grand nombre d'appareils.

Après avoir changé l'attribution des entrées et sorties, vous pouvez sélectionner l'appareil concerné en utilisant le sélecteur **INPUT** sur la face avant (ou les touches de sélection d'entrée **(5)** du boîtier de télécommande).

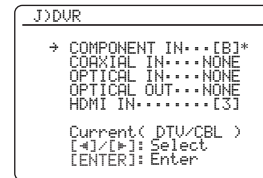

- "NONE" apparaît à l'écran si aucune source d'entrée n'est attribuée à la prise d'entrée/sortie.
- Réglez "OPTICAL OUT" sur (1) pour l'enregistreur numérique raccordé à la prise DIGITAL OUTPUT.
- Vous ne pouvez pas employer le même appareil plusieurs fois pour le même type de prise.
- Un astérisque (*) apparaît à la droite des noms de prises d'entrée/sortie qui ont été modifiées.
- La source d'entrée actuellement attribuée à la prise d'entrée/sortie sélectionnée apparaît à l'écran ("Current(DTV/CBL)" sur la page illustrée ci-dessus).

Changement du nom d'une entrée INPUT RENAME

Utilisez ce menu pour changer le nom des entrées tel qu'il apparaît sur l'affichage OSD et sur l'afficheur de la face avant.

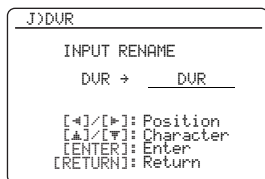

1 Appuyez sur **⊙** < / > pour mettre le soulignement “_” sous l'espace ou le caractère que vous voulez changer.

2 Appuyez sur **⊙** ▲ / ▼ pour sélectionner le caractère à employer et sur **⊙** < / > pour passer au caractère suivant.

Remarques

- Chaque entrée peut contenir 9 caractères.
- Utilisez **⊙** ▼ pour changer le caractère dans l'ordre suivant, ou bien appuyez sur **⊙** ▲ pour changer le caractère dans l'ordre inverse:
A à Z, 0 à 9, a à z, symboles (#, *, -, +, etc.), espace.

3 Répétez les étapes 1 à 2 pour renommer chaque entrée.

4 Appuyez sur **⊙** ENTER pour terminer.

Équilibrage du volume VOL. TRIM

Utilisez ce menu pour régler le niveau du signal d'entrée au niveau de chaque prise. Cette option peut être utile pour équilibrer le niveau de chaque source d'entrée afin d'éviter les brusques variations d'intensité sonore au moment du passage d'une source à une autre.

Plage de réglage: -6,0 dB à +6,0 dB

Étape de réglage: 0,5 dB

Réglage initial: 0,0 dB

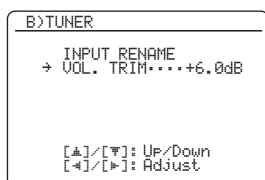

Ce paramètre agit sur les signaux présents aux prises audio ZONE OUT.

Mode de décodeur DECODER MODE

Utilisez cette option pour changer le mode d'activation du décodeur. Si vous sélectionnez “DTS” en présence de signaux audio numériques, le décodeur DTS se met automatiquement en service de manière à ce que seuls les signaux audio numériques DTS soient lus.

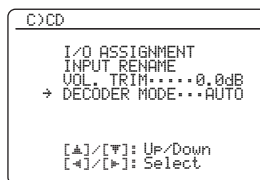

Choix	Fonctions
AUTO	Détecte automatiquement le type de signaux audio numériques présents et sélectionne le décodeur en conséquence.
DTS	Active le décodeur DTS et lit les signaux audio numériques DTS en présence de signaux audio numériques.

Remarque

“DECODER MODE” n'est disponible que lorsque les prises d'entrée audio numérique (HDMI, OPTICAL, et/ou COAXIAL) sont attribuées à la source d'entrée sélectionnée.

Recharge en attente STANDBY CHARGE

Utilisez cette fonction pour préciser si cet appareil doit charger la batterie du iPod raccordé, ou non, lorsque cet appareil est en veille.

Choix	Fonctions
AUTO	Charge la batterie du iPod posé sur la station lorsque cet appareil est allumé et en veille.
OFF	Charge la batterie du iPod posé sur la station lorsque cet appareil est allumé.

Démarrage du jumelage START PAIRING

Utilisez cette option pour procéder au jumelage de l'adaptateur Bluetooth Yamaha connecté (par exemple le YBA-10, vendu séparément) avec votre appareil Bluetooth. Pour de plus amples détails sur le jumelage, voir "Jumelage de l'adaptateur Bluetooth™ et de l'appareil Bluetooth™" à la page 62.

Pour des raisons de sécurité, le jumelage doit être effectué en l'espace de 8 minutes. Nous vous conseillons donc de lire dans le détail toutes les instructions avant de commencer.

1 Appuyez sur **ⓈENTER** pour démarrer le jumelage.

L'adaptateur Bluetooth raccordé se met à rechercher des appareils Bluetooth. "Searching..." apparaît sur le moniteur vidéo.

2 Assurez-vous que l'appareil Bluetooth détecte bien l'adaptateur Bluetooth.

Si l'appareil Bluetooth détecte l'adaptateur Bluetooth, "YBA-10 YAMAHA" (par exemple) apparaît dans la liste des appareils Bluetooth.

3 Sélectionnez l'adaptateur Bluetooth dans la liste des appareils Bluetooth, puis saisissez le mot de passe "0000" sur l'appareil Bluetooth.

Lorsque le jumelage a été effectué avec succès, "Pairing completed" s'affiche.



Pour annuler le jumelage, appuyez sur **ⓈRETURN** pour décaler l'écran "START PAIRING".

4 Appuyez sur **ⓈRETURN** pour quitter le mode "START PAIRING".

Remarques

- Si l'adaptateur Bluetooth raccordé ne peut pas trouver d'appareils Bluetooth, "Not found" s'affiche.
- Si l'adaptateur Bluetooth n'est pas connecté à cet appareil, "No Bluetooth Adapter" s'affiche.

Image en arrière-plan d'une entrée multivoies BGV

Utilisez cette option pour sélectionner la source vidéo qui sera reproduite en arrière-plan pour les sources présentes aux prises MULTI CH INPUT.

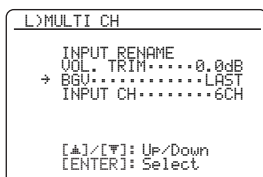

Choix	Fonctions
LAST	Sélectionne automatiquement la dernière source vidéo sélectionnée comme image d'arrière-plan.
DVD, DTV/CBL, DVR, VCR, V-AUX	Sélectionne la source d'entrée correspondante comme image d'arrière-plan.
OFF	N'affiche pas l'image en arrière-plan.

Voies en entrée INPUT CH

Ce menu permet de choisir le nombre de voies appliquées à l'entrée et en provenance d'un décodeur extérieur (voir page 25).

Choix: **6CH**, 8CH

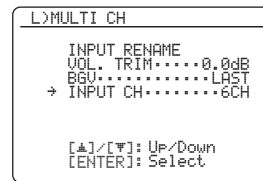

Si l'appareil raccordé transmet des signaux audio à 6 voies discrets.

Sélectionnez "6CH".

Si l'appareil raccordé transmet des signaux audio à 8 voies discrets.

Sélectionnez "8CH". Spécifiez aussi "FRONT" (voir ci-dessous) pour les prises audio analogiques recevant les signaux des voies avant gauche et droit de l'appareil raccordé.

Prise d'entrée des voies avant gauche et droite FRONT

Si vous sélectionnez "8CH" dans "INPUT CH", vous pourrez choisir les prises audio analogiques recevant les signaux des voies avant gauche et droite du décodeur raccordé.

Choix: CD, MD/CD-R, **DVD**, DTV/CBL, DVR, VCR, V-AUX

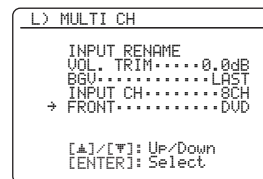

Remarque

Le paramètre "FRONT" n'apparaît que lorsque "INPUT CH" est réglé sur "8CH".

5 OPTION MENU

Utilisez ce menu pour définir les valeurs des paramètres optionnels.

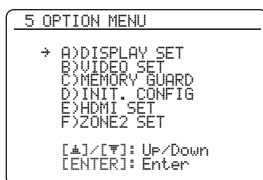

■ Réglages d'affichage A) DISPLAY SET

Remarque

Rétablissez les préréglages usine de "OSD SHIFT" avec "VIDEO" de "INIT" dans "ADVANCED SETUP" (voir page 109).

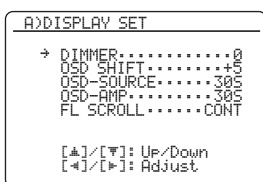

Luminosité DIMMER

Utilisez cette option pour régler la luminosité de l'afficheur de la face avant.

Plage de réglage: -4 à 0

Etape de réglage: 1

- Appuyez sur **⊖** pour rendre l'afficheur de la face avant plus sombre.
- Appuyez sur **⊕** pour rendre l'afficheur de la face avant plus clair.

Décalage OSD OSD_SHIFT

Utilisez cette option pour positionner verticalement l'affichage OSD.

Plage de réglage: -5 (vers le bas) à +5 (vers le haut)

Etape de réglage: 1

Réglage initial: 0

- Appuyez sur **⊖** pour abaisser la position de l'affichage OSD.
- Appuyez sur **⊕** pour monter la position de l'affichage OSD.

Durée d'affichage OSD des fonctions de la source OSD-SOURCE

Utilisez cette fonction pour définir la durée d'affichage du menu iPod sur l'afficheur OSD après une opération.

Choix	Fonctions
ON	Affiche continuellement le menu à l'écran pendant une opération.
10S	Dégage le menu de l'écran 10 secondes après l'exécution d'une opération.
30S	Dégage le menu de l'écran 30 secondes après l'exécution d'une opération.

Durée d'affichage OSD des fonctions de l'amplificateur OSD-AMP

Utilisez cette option pour spécifier la durée d'affichage de la page d'informations d'état après une opération.

Choix	Fonctions
ON	Affiche continuellement le menu à l'écran pendant une opération.
10S	Dégage le menu de l'écran 10 secondes après l'exécution d'une opération.
30S	Dégage le menu de l'écran 30 secondes après l'exécution d'une opération.

Défilement des informations sur l'afficheur de la face avant FL_SCROLL

Utilisez cette option pour spécifier le mode d'affichage du menu iPod (titre de la chanson ou nom de la chaîne) sur l'afficheur de la face avant.

Choix	Fonctions
CONT	Mode continu. Sélectionnez ce mode pour que l'opération effectuée soit toujours indiquée sur l'afficheur de la face avant.
ONCE	Mode défilement unique. Sélectionnez ce mode pour indiquer par 14 caractères seulement sur l'afficheur de la face avant l'opération effectuée après que tous les caractères ont défilé une fois.

■ Réglages vidéo B)VIDEO SET

Remarque

Rétablissez les réglages usine de "VIDEO SET" avec "VIDEO" de "INIT" dans "ADVANCED SETUP" (voir page 109).

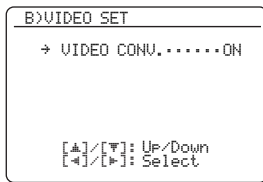

Conversion vidéo VIDEO CONV.

Utilisez cette option pour spécifier si les signaux vidéo doivent être convertis ou non à l'entrée des prises VIDEO, S VIDEO et COMPONENT VIDEO.

Choix	Fonctions
ON	Convertit les signaux vidéo composites, S-vidéo et vidéo à composantes de façon interchangeable et les optimise en signaux vidéo HDMI.
OFF	Ne convertit pas les signaux.

Remarques

- Cette appareil ne convertit pas réciproquement les signaux vidéo à 480 lignes et les signaux vidéo à 576 lignes.
- Les signaux vidéo composantes analogiques ayant une résolution de 480i (NTSC)/576i (PAL) sont convertis en signaux S-vidéo ou vidéo composites et sortent par les prises S VIDEO MONITOR OUT et VIDEO MONITOR OUT.
- Les signaux vidéo convertis ne sont transmis qu'aux prises MONITOR OUT. Pour effectuer un enregistrement, vous devez relier les appareils par le même type de liaison vidéo.
- Lors de la conversion de signaux de vidéo composite ou de signaux S-vidéo provenant d'un magnétoscope en signaux vidéo à composantes, une certaine dégradation de la qualité de l'image peut se produire avec certains magnétoscopes.
- Les signaux entrant par les prises vidéo composite ou S-vidéo ne pourront pas être convertis et leur restitution risque d'être anormale s'il s'agit de signaux non conventionnels. Dans ce cas, réglez "VIDEO CONV." sur "OFF".

■ Protection de la mémoire C)MEMORY GUARD

Utilisez cette option pour empêcher que les valeurs des réglages des corrections de champ sonore et d'autres réglages ne soient accidentellement modifiées.

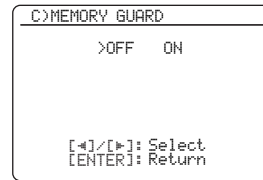

Choix	Fonctions
OFF	Désactive la fonction "MEMORY GUARD".
ON	Protège: <ul style="list-style-type: none"> – les paramètres des corrections de champ sonore – les postes de "AUTO SETUP" – tous les niveaux de sortie des enceintes – les postes de "MANUAL SETUP"

Remarques

- Vous pouvez changer les paramètres suivants même si "MEMORY GUARD" a pour valeur "ON":
 - "EXTD SUR." dans "SOUND MENU" (voir page 83)
 - "DECODER MODE" dans "INPUT MENU" (voir page 85)
 - "MEMORY GUARD"
- Lorsque "MEMORY GUARD" a pour valeur "ON", "☐" apparaît dans le coin supérieur droit de la page "SET MENU".
- Vous pouvez changer les réglages de "SUR." sur la page des paramètres de correction de champ sonore (voir page 69) même si "MEMORY GUARD" a pour valeur "ON".

■ Configuration initiale D>INIT. CONFIG

Utilisez cette option pour sélectionner les réglages de sélection de prise d'entrée audio, de décodeurs actifs et d'ambiance complémentaire lors de la mise sous tension de cet appareil.

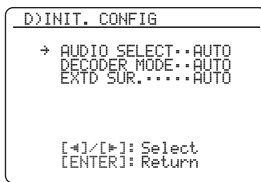

Sélection audio AUDIO SELECT

Utilisez cette option pour désigner le réglage de sélection de prise d'entrée par défaut (voir page 44) pour les sources d'entrée raccordées à DIGITAL INPUT lors de la mise sous tension de cet appareil.

Choix	Fonctions
AUTO	Détecte automatiquement le type des signaux présents et sélectionne le réglage approprié.
LAST	Sélectionne automatiquement le dernier réglage utilisé pour la source d'entrée raccordée.

Mode de décodeur DECODER MODE

Utilisez cette option pour désigner le mode de décodeur par défaut (voir page 85) pour les sources d'entrée reliées aux prises DIGITAL INPUT lors de la mise sous tension de cet appareil.

Choix	Fonctions
AUTO	Détecte automatiquement le type des signaux présents et sélectionne le mode de décodeur approprié.
LAST	Sélectionne automatiquement le dernier mode de décodeur utilisé pour la source d'entrée raccordée.

Ambiance complémentaire EXTD SUR.

Utilisez cette option pour désigner le mode de décodeur complémentaire (voir page 83) pour les sources d'entrée raccordées aux prises DIGITAL INPUT lors de la mise sous tension de cet appareil.

Choix	Fonctions
AUTO	Détecte automatiquement le type de signaux audio numériques présents et active le décodeur approprié.
LAST	Sélectionne automatiquement le dernier mode de décodeur spécifié pour "EXTD SUR." dans "SOUND MENU".

■ Réglage HDMI E>HDMI SET

Utilisez cette option pour sélectionner l'appareil devant lire les signaux audio HDMI.

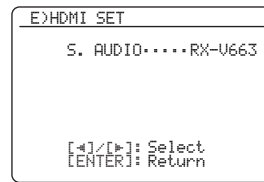

Support audio S.AUDIO

Utilisez cette option pour spécifier si les signaux audio HDMI doivent être lus sur cet appareil ou sur un autre appareil HDMI raccordé à la prise HDMI OUT sur le panneau arrière de cet appareil.

Choix	Fonctions
RX-V663	Reproduit les signaux audio HDMI sur cet appareil. Les signaux audio HDMI transmis aux prises HDMI de cet appareil ne sont pas dirigés vers l'appareil HDMI raccordé à la prise HDMI OUT sur le panneau arrière de cet appareil.
OTHER	Reproduit les signaux audio arrière HDMI sur un autre appareil HDMI raccordé à la prise HDMI OUT.

Remarques

- Cet appareil transmet les signaux audio et vidéo présents aux prises d'entrée HDMI à la prise de sortie HDMI seulement lorsqu'il est sous tension, même si "S.AUDIO" a pour valeur "OTHER".
- Les signaux audio/vidéo disponibles dépendent des caractéristiques du moniteur vidéo raccordé. Reportez-vous au mode d'emploi de chaque appareil raccordé.

■ Réglages Zone 2 F>ZONE2 SET

```

F>ZONE2 SET
-----
→ MAX.VOL.....+16.5dB
  INIT.VOL.....OFF

[▲]/[▼]: Up/Down
[←]/[→]: Adjust
    
```

Volume maximal de la Zone 2 MAX VOL.

Utilisez cette option pour spécifier le volume maximal dans la Zone 2.

Plage de réglage: -30,0 dB à +15,0 dB, **+16,5 dB**

Etape de réglage: 5,0 dB

Remarques

- Le réglage “MAX VOL.” a priorité sur le réglage “INI.VOL.”. Par exemple, si “INI.VOL.” a pour valeur -20,0 dB et “MAX VOL.” a pour valeur -30,0 dB, le volume se réglera automatiquement sur -30,0 dB la prochaine fois que vous mettez cet appareil en service.
- Le réglage “MAX VOL.” n’a aucun effet sur le niveau de sortie aux prises “ZONE 2 OUT”.

Volume initial de la Zone 2 INI.VOL.

Utilisez cette option pour spécifier le volume de la Zone 2 à la mise en service de cet appareil.

Choix: **OFF**, MUTE, -80,0 dB à +16,5 dB

Etape de réglage: 0,5 dB

Remarques

- Le réglage “MAX VOL.” a priorité sur le réglage “INI.VOL.”.
- Lorsque vous sélectionnez “FRONT B”, “PRNS”, “Zone B” ou “NONE” dans “EXTRA SP ASSIGN” (voir page 76), “Zone 2 SP Not Assigned” apparaît à l’écran et le paramètre “ZONE2 SET” n’est pas disponible.
- Le réglage “INI.VOL.” n’a aucun effet sur le niveau de sortie aux prises “ZONE 2 OUT”.

Caractéristiques du boîtier de télécommande

Le boîtier de télécommande est conçu pour agir sur cet appareil et sur d'autres appareils audiovisuels fabriqués par Yamaha et d'autres sociétés. Pour agir sur un téléviseur ou d'autres appareils, le code de commande approprié doit être spécifié pour chaque appareil (voir page 93).

Commande de cet appareil, d'un téléviseur ou d'autres appareils

■ Commande de cet appareil

Réglez le sélecteur de mode de fonctionnement sur **⑯AMP** pour agir sur cet appareil.

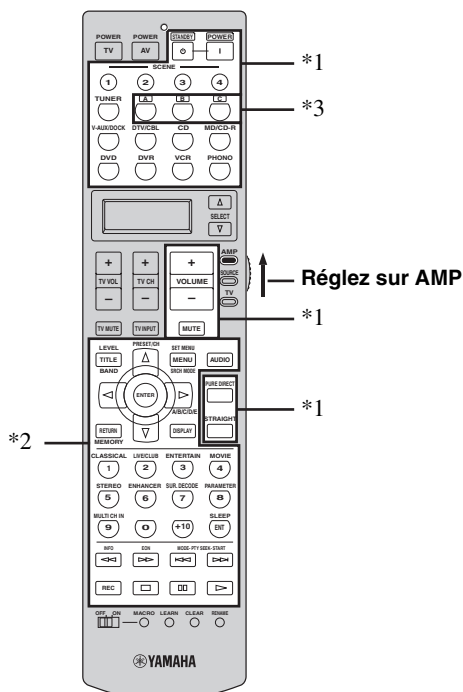

■ Commande d'un téléviseur

Réglez le sélecteur de mode de fonctionnement sur **⑰TV** pour agir sur le téléviseur. Pour agir sur le téléviseur, vous devez spécifier le code de commande du **⑤DTV/CBL** ou **⑤PHONO** (voir page 93). Si vous spécifiez les codes de commande pour **⑤DTV/CBL** et **⑤PHONO**, le code spécifié pour **⑤DTV/CBL** sera prioritaire.

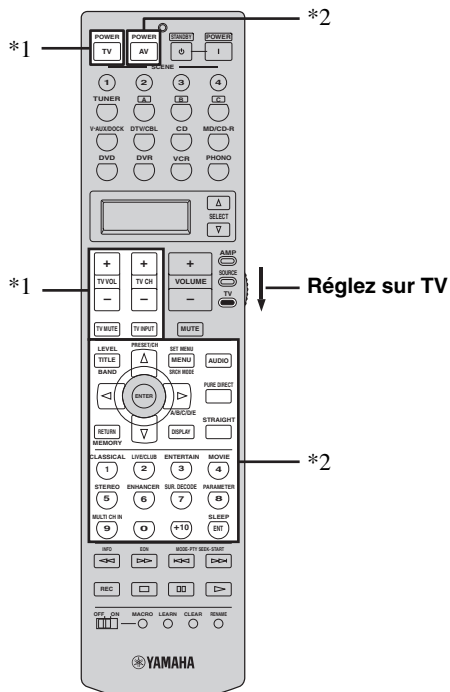

OPÉRATIONS
DÉTAILLÉES

Remarques

- *1 Ces touches commandent toujours cet appareil quelle que soit la position du sélecteur de mode de fonctionnement.
- *2 Ces touches commandent cet appareil seulement lorsque le sélecteur de mode de fonctionnement est réglé sur **⑯AMP**.
- *3 **⑤A, B** ou **C**, est la touche de section de commande des appareils en option. Vous pouvez agir sur l'appareil souhaité sans avoir à changer la source d'entrée de cet appareil.

Remarques

- *1 Ces touches commandent toujours le téléviseur quelle que soit la position du sélecteur de mode de fonctionnement.

Boîtier de télécommande	Téléviseur numérique/ Télévision par câble
TV POWER	Utilisez cette touche pour mettre en service ou hors service l'appareil.
TV VOL +/-	Ces touches augmentent ou diminuent le niveau sonore.
TV CH +/-	Ces touches changent le numéro de chaîne.
TV MUTE	Met le son en sourdine.
TV INPUT	Cette touche change la source.

- *2 Ces touches commandent le téléviseur seulement lorsque le sélecteur de mode de fonctionnement est réglé sur **⑰TV**. Pour le détail, voir la colonne "TV" à la page 92.

Français

■ Commande des autres appareils

Réglez le sélecteur de mode de fonctionnement sur **⑩SOURCE** pour agir sur d'autres appareils sélectionnés avec les touches de sélection d'entrée (⑤). Vous devez spécifier au préalable le code de commande approprié pour chaque source (voir page 93). Les fonctions de chaque touche de commande utilisée pour les appareils attribués à chaque touche de sélection d'entrée (⑤) sont indiquées dans le tableau suivant. Sachez toutefois que certaines touches peuvent ne pas agir parfaitement sur l'appareil sélectionné.



Le boîtier de télécommande présente 12 modes (sections de commande), c'est-à-dire qu'il peut agir sur 12 appareils différents.

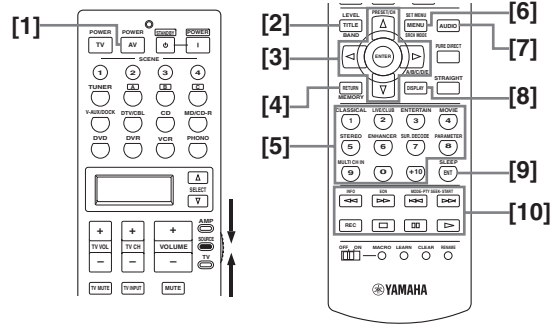

	Lecteur de DVD/Graveur de DVD	Magnétoscope	Syntoniseur de télévision par câble ou satellite	TV	Lecteur LD	Lecteur de CD	Enregistreur MD/Graveur de CD	Platine à cassette	Syntoniseur
[1] AV POWER	Alimentation *1	Alimentation *1	Alimentation *1	Alimentation du magnétoscope *2	Alimentation *1	Alimentation *1	Alimentation *1	Alimentation *1	Alimentation *1
[2] TITLE	Titre	Titre	Titre	Titre					Bande
[3] ENTER	Validation du menu	Validation du menu	Sélection du menu	Sélection du menu					
PRESET/CH Δ	Vers haut du menu	Vers haut du menu	Vers haut du menu	Vers haut du menu					Préréglage vers haut (1 à 8)
PRESET/CH ∇	Vers bas du menu	Vers bas du menu	Vers bas du menu	Vers bas du menu					Préréglage vers bas (1 à 8)
A/B/C/D/E <	Vers gauche du menu	Vers gauche du menu	Vers gauche du menu	Vers gauche du menu					Préréglage vers bas (A à E)
A/B/C/D/E >	Vers droite du menu	Vers droite du menu	Vers droite du menu	Vers droite du menu				Sens A/B	Préréglage vers haut (A à E)
[4] RETURN	Retour	Retour	Retour	Retour					Mémoire
[5] 1-9, 0, +10	Touches numériques	Touches numériques	Touches numériques	Touches numériques	Touches numériques	Touches numériques	Touches numériques		Présélection de station (1 à 8)/ Touches numériques
[6] MENU	Menu		Menu	Menu					Mode sonore
[7] AUDIO	Audio				Audio				
[8] DISPLAY	Affichage		Affichage	Affichage	Affichage	Affichage	Affichage		
[9] ENT		Validation	Validation/ rappel	Validation					Validation
[10] ◀◀	Recherche vers le début du support	Recherche vers le début du support	Recherche arrière DVR *2	Recherche arrière DVR *2	Recherche vers le début du support	Recherche vers le début du support	Recherche vers le début du support	Recherche vers le début du support	Information
▶▶	Recherche vers la fin du support	Recherche vers la fin du support	Recherche avant DVR *2	Recherche avant DVR *2	Recherche vers la fin du support	Recherche vers la fin du support	Recherche vers la fin du support	Recherche vers la fin du support	EON
⏮	Saut vers le début du support		Saut vers le début de la cassette *2	Saut vers le début de la cassette *2	Chapitre, saut vers le début	Saut vers le début du support	Saut vers le début du support	Vers le début	Mode de recherche de type d'émissions
⏭	Saut vers la fin du support		Saut vers la fin de la cassette *2	Saut vers la fin de la cassette *2	Chapitre, saut vers la fin	Saut vers la fin du support	Saut vers la fin du support	Vers la fin	Mode de recherche de type d'émissions
REC	Saut de disque (lecteur) Enregistrement (enregistreur)	Enregistrement	Enregistrement DVR *2	Enregistrement DVR *2		Saut de disque	Enregistrement	Enregistrement	
⏹	Arrêt	Arrêt	Arrêt DVR *2	Arrêt DVR *2	Arrêt	Arrêt	Arrêt	Arrêt	
⏸	Pause	Pause	Pause DVR *2	Pause DVR *2	Pause	Pause	Pause	Pause	
▶	Lecture	Lecture	Lecture DVR *2	Lecture DVR *2	Lecture	Lecture	Lecture	Lecture	

Remarques

*1 Cette touche ne joue un rôle que si le boîtier de télécommande d'origine fourni avec l'appareil possède une touche POWER.

*2 Ces touches agissent sur votre magnétoscope analogique ou numérique seulement si le code de commande à distance correct a été programmé pour DVR (voir page 93).

■ Sélection de l'appareil sur lequel agir

Vous pouvez sélectionner un autre appareil sur lequel agir indépendamment de la source choisie au moyen des touches de sélection d'entrée.

Appuyez plusieurs fois de suite sur **Ⓢ SELECT Δ / ∇ pour sélectionner l'appareil souhaité.**

Le nom de l'appareil apparaît sur la fenêtre d'affichage (Ⓢ) du boîtier de télécommande.



■ Commande d'appareils en option (Mode Option)

“OPTN” est une section de commande d'appareils en option qui peut être programmée pour la commande à distance indépendamment de toute source. Cette section est très utile pour la programmation d'ordres qui ne seront utilisés qu'à l'intérieur d'une macro, ainsi que pour les appareils pour lesquels il n'a pas été possible de déterminer un code de commande valable.

Pour sélectionner le mode Option, appuyez plusieurs fois de suite sur **Ⓢ SELECT Δ / ∇ jusqu'à ce que “OPTN” apparaisse sur la fenêtre d'affichage (Ⓢ) du boîtier de télécommande.**



Remarque

Vous ne pouvez pas enregistrer un code de commande pour la section des options. Voir page 95 pour la programmation des touches ayant rapport avec cette section de commande d'appareil.

Enregistrement des codes de commande

Vous pouvez commander d'autres appareils en enregistrant les codes de commande qui conviennent. Des codes peuvent être enregistrés pour chaque section de commande. La liste des codes disponibles est fournie à la fin de ce mode d'emploi sous la rubrique “Liste des codes de commande”.

Le tableau suivant fournit la liste des appareils par défaut (Bibliothèque: catégorie d'appareil) et le code de commande pour chaque section de commande.

Enregistrement des codes de commande par défaut

Section des commandes	Catégorie d'appareils	Fabricant	Code par défaut
TUNER	TUNER	Yamaha	2602
A	TAPE	Yamaha	2700
B	LD	Yamaha	2200
C	TUNER	Yamaha	2607
V-AUX/DOCK	TUNER	Yamaha	2606
DTV/CBL	TV	-	-
CD	CD	Yamaha	2300
MD/CD-R	CD-R	Yamaha	2400
DVD	DVD	Yamaha	2100
DVR	DVR	Yamaha	2807
VCR	VCR	-	-
PHONO	TV	-	-

Remarque

Il se peut que vous ne soyez pas capable d'agir sur un appareil Yamaha bien que le code de commande Yamaha soit par défaut dans la liste ci-dessus. En ce cas, essayez d'enregistrer un autre code de commande Yamaha.

- 1 Réglez le sélecteur de mode de fonctionnement sur **Ⓢ** SOURCE puis appuyez sur la touche de sélection d'entrée (Ⓢ) pour sélectionner la section de commande que vous voulez paramétrer.

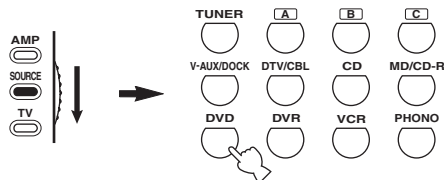

2 Appuyez sur **LEARN pendant environ 3 secondes au moyen de la pointe d'un stylo à bille ou d'un objet similaire.**

Le nom de la bibliothèque (par ex. L;DVD) et le nom de la section de commande sélectionnée (par ex. DVD) apparaissent en alternance sur la fenêtre d'affichage (6) du boîtier de télécommande.



- Vous pouvez spécifier le code de commande pour un autre type d'appareil dans la section de commande. Appuyez plusieurs fois de suite sur **ENTER** pour changer de bibliothèque (catégorie d'appareils).
Liste des bibliothèques: L;DVD, L;DVR, L;LD, L;CD, L;CDR, L;MD, L;TAP (cassette), L;TUN (syntoniseur), L;AMP, L;TV, L;CAB (câble), L;SAT (satellite), L;VCR
- Si vous voulez paramétrer une autre section de commande, appuyez sur la touche de sélection d'entrée ou appuyez plusieurs fois de suite sur **SELECT** Δ / ∇ pour sélectionner la section de commande.

Remarques

- Veuillez à appuyer sur **LEARN** pendant au moins 3 secondes, faute de quoi l'apprentissage débute.
- Si vous n'effectuez pas chaque étape ci-dessous en moins de 30 secondes, le mode permettant les réglages est abandonné. Dans ce cas, reprenez à partir de l'étape 2.

3 Appuyez sur **ENTER.**

Le code à 4 chiffres enregistré pour l'appareil sélectionné, apparaît sur la fenêtre d'affichage (6).

Remarque

"0000" apparaît sur la fenêtre d'affichage (6) dans le cas où aucun code n'a été enregistré.

4 Utilisez les touches numériques (1-0) pour taper le code de commande à 4 chiffres correspondant à l'appareil que vous désirez utiliser.

La liste des codes disponibles est fournie à la fin de ce mode d'emploi sous la rubrique "Liste des codes de commande".

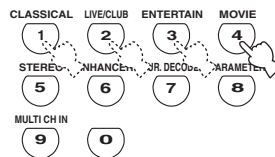

5 Appuyez sur **ENTER pour valider le code tapé.**

"OK" apparaît sur la fenêtre d'affichage (6) du boîtier de télécommande si le code tapé a été accepté. "NG" apparaît sur la fenêtre d'affichage (6) du boîtier de télécommande si le code tapé n'a pas été accepté. En ce cas, reprenez à partir de l'étape 3.



Si vous souhaitez enregistrer un autre code pour un autre appareil, choisissez cet appareil en appuyant sur une touche de sélection d'entrée (5) ou bien en appuyant plusieurs fois de suite sur **SELECT** Δ / ∇ , puis répétez les opérations 2 à 5.

6 Appuyez une nouvelle fois sur **LEARN pour quitter la mise en œuvre.**



7 Appuyez sur **AV POWER ou **AV** pour vérifier si vous pouvez agir sur l'appareil avec le boîtier de télécommande.**

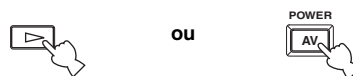

Si vous ne pouvez pas et si plusieurs codes sont prévus pour la marque de votre appareil, essayez chaque code l'un après l'autre pour déterminer celui qui convient.

Remarques

- La mention "ERROR" apparaît sur la fenêtre d'affichage (6) du boîtier de télécommande lorsque vous appuyez sur une touche qui ne convient pas, ou sur plusieurs touches en même temps.
- Le boîtier de télécommande fourni ne contient pas les codes de tous les appareils audiovisuels disponibles sur le marché (y compris dans le cas des appareils audiovisuels Yamaha). Si aucun code de commande ne permet d'obtenir le fonctionnement de l'appareil, programmez un nouveau code au moyen de la fonction d'apprentissage (voir "Programmation des codes d'autres boîtiers de télécommande" à la page 95), ou bien utilisez le boîtier de télécommande fourni avec l'appareil concerné.
- Les fonctions apprises ont priorité sur les fonctions dérivant de l'emploi d'un code de commande.

Programmation des codes d'autres boîtiers de télécommande

Vous pouvez enregistrer des codes de commande à distance à partir d'autres commandes à distance. Utilisez cette option pour procéder aux opérations suivantes soit pour programmer une fonction ne faisant pas partie de celles auxquelles le code de commande donne accès, soit pour pallier l'absence d'un code de commande. Vous pouvez programmer les fonctions d'un autre boîtier de télécommande sur les touches mises en évidence sur l'illustration suivante. Les touches peuvent être programmées indépendamment pour chaque section de commande.

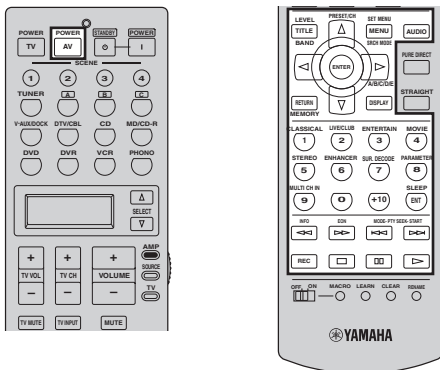

Remarque

Le boîtier de télécommande émet des signaux infrarouges. Si l'autre boîtier de télécommande émet également des signaux infrarouges, ce boîtier-ci peut alors apprendre la plupart des fonctions connues de l'autre. Toutefois, certains signaux spéciaux, ou certaines séquences très longues, peuvent échapper à vos tentatives de programmation. Reportez-vous au mode d'emploi de l'autre boîtier de télécommande.

- Réglez le sélecteur de mode de fonctionnement sur **16** SOURCE puis appuyez sur une touche de sélection d'entrée **(5)** pour sélectionner une section de commande.**

Remarque

Assurez-vous que le sélecteur de mode de fonctionnement est réglé sur **16** SOURCE. Lorsque vous réglez le sélecteur de mode de fonctionnement sur **16** AMP et programmez un code de commande d'un autre boîtier de télécommande, la touche programmée ne peut pas agir sur le fonction d'amplification de cet appareil.

- Posez ce boîtier de télécommande de 5 à 10 cm de l'autre boîtier de télécommande, tous deux sur une surface plate, leur émetteur infrarouge se faisant face.**

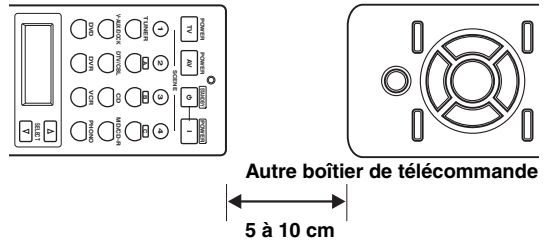

- Appuyez sur **13** LEARN avec la pointe d'un stylo à bille ou d'un objet similaire.**

“LEARN” et le nom de la section de commande sélectionnée (par ex. “DVD”) apparaissent en alternance sur la fenêtre d'affichage **(6)** du boîtier de télécommande.

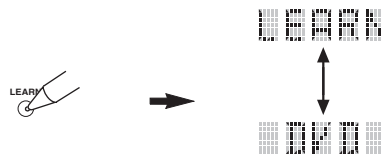

Remarques

- Ne maintenez pas la pression d'un doigt sur **13** LEARN. Si vous appuyez sur cette touche pendant plus de 3 secondes, le boîtier de télécommande passe en mode d'enregistrement de code de commande.
- Si vous n'effectuez pas chaque étape ci-dessous en moins de 30 secondes, le mode de fonctionnement permettant l'apprentissage est abandonné. Dans ce cas, reprenez à partir de l'étape 3.

- Appuyez sur la touche qui doit apprendre la nouvelle fonction.**

“LEARN” apparaît sur la fenêtre d'affichage **(6)** du boîtier de télécommande.



5 Appuyez et maintenez la pression d'un doigt sur la touche de l'autre boîtier de télécommande dont la fonction doit être programmée jusqu'à ce que "OK" apparaisse sur la fenêtre d'affichage (⑥) du boîtier de télécommande.

"NG" apparaît sur la fenêtre d'affichage (⑥) du boîtier de télécommande si le code tapé a été refusé. Dans ce cas, reprenez à partir de l'étape 4.

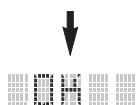
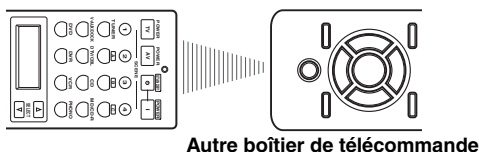

- Pour programmer une autre fonction, répétez les étapes 4 et 5.
- Si vous souhaitez programmer une autre fonction pour un autre appareil, choisissez cet appareil au moyen de ⑥SELECT Δ / ∇ , puis répétez les étapes 4 et 5.

6 Appuyez une nouvelle fois sur ⑬LEARN pour quitter l'apprentissage.



Remarques

- La mention "ERROR" apparaît sur la fenêtre d'affichage (⑥) du boîtier de télécommande lorsque vous appuyez sur une touche qui ne convient pas, ou sur plusieurs touches en même temps.
- Ce boîtier de télécommande peut apprendre environ 200 fonctions. Toutefois, selon la nature des ordres appris, "FULL" peut apparaître avant que les 200 fonctions n'aient été apprises. Si cela se produit, effacez les fonctions programmées qui sont devenues inutiles pour libérer de l'espace pour un nouvel apprentissage.
- L'apprentissage peut échouer dans les cas suivants:
 - lorsque les piles de ce boîtier de télécommande, ou celles de l'autre, sont déchargées.
 - lorsque la distance entre les deux boîtiers de télécommande est trop grande ou trop petite.
 - lorsque les émetteurs infrarouge ne se font pas face comme il convient.
 - lorsqu'un des boîtiers de télécommande est exposé à la lumière directe du soleil.
 - lorsque la fonction à programmer est continue ou inhabituelle.

Changement des noms de sources sur la fenêtre d'affichage

Vous pouvez changer le nom de la source d'entrée apparaissant sur la fenêtre d'affichage (⑥) du boîtier de télécommande si celui défini en usine ne vous convient pas. Cette fonction peut être utile lorsqu'une section de commande est désormais destinée à agir sur un autre appareil.

1 Réglez le sélecteur de mode de fonctionnement sur ⑯AMP ou ⑰SOURCE, puis appuyez sur une touche de sélection d'entrée (⑤) pour sélectionner la section de commande dont vous voulez changer le nom.

Le nom de la section de commande sélectionné apparaît sur la fenêtre d'affichage (⑥).

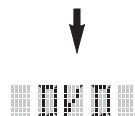
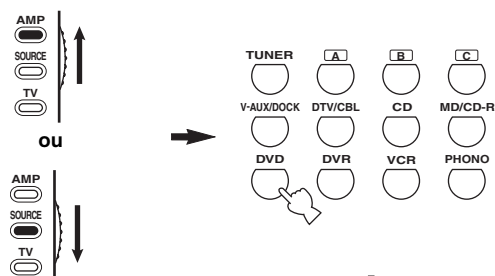

2 Appuyez sur ⑬RENAME au moyen de la pointe d'un stylo à bille ou d'un objet similaire.



Remarque

Si vous n'effectuez pas chaque étape ci-dessous en moins de 30 secondes, le mode de fonctionnement permettant le changement de nom est abandonné. Dans ce cas, reprenez à partir de l'étape 2.

3 Appuyez sur **Ⓣ** / **▽** pour sélectionner et valider un caractère.

Une pression sur **Ⓣ** / **▽** change le caractère comme suit: A à Z, 1 à 9, 0, + (signe plus), – (tiret), ; (point-virgule), / (barre oblique) et espace. Une pression sur **Ⓣ** / **△** change les caractères dans l'ordre inverse.

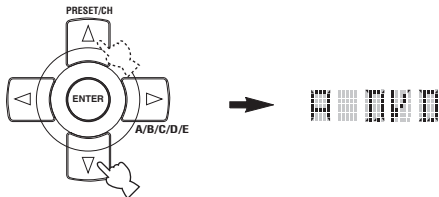

4 Appuyez sur **Ⓣ** / **▷** pour placer le curseur sur la position suivante.

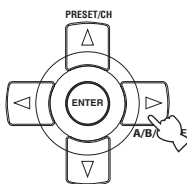

Appuyez sur **Ⓣ** / **◀** pour placer le curseur sur la position précédente.

5 Appuyez sur **Ⓣ** / **ENTER** pour valider le nouveau nom tapé.

“OK” apparaît sur la fenêtre d'affichage (Ⓣ) du boîtier de télécommande si le nouveau nom a été accepté. “NG” apparaît sur la fenêtre d'affichage (Ⓣ) du boîtier de télécommande si le nouveau nom n'a pas été accepté. Dans ce cas, reprenez à partir de l'étape 3.



Si vous voulez changer le nom d'une autre section de commande, appuyez sur la touche de sélection d'entrée (Ⓣ) ou appuyez plusieurs fois de suite sur **Ⓣ** / **SELECT** / **△** / **▽** pour sélectionner l'appareil, puis reprenez les étapes 3 à 5.

6 Appuyez une nouvelle fois sur **Ⓣ** / **RENAME** pour quitter le mode de fonctionnement permettant le changement de nom.



Remarque

La mention “ERROR” apparaît sur la fenêtre d'affichage (Ⓣ) du boîtier de télécommande lorsque vous appuyez sur une touche qui ne convient pas, ou sur plusieurs touches en même temps.

Programmation de macros

La programmation de macros autorise l'exécution d'une suite de commandes en appuyant simplement sur une touche. Par exemple, pour écouter un CD vous commencez habituellement par mettre les appareils en service puis vous sélectionnez l'entrée CD et enfin vous appuyez sur la touche de lecture pour commander cette opération. Une fois programmée, la macro permet d'exécuter toutes ces commandes en appuyant simplement sur la touche CD. Les touches de macro ci-dessous ont été programmées en usine. Vous pouvez créer vos propres macros (voir page 99).

■ Utilisation des MACRO

Touches de macro

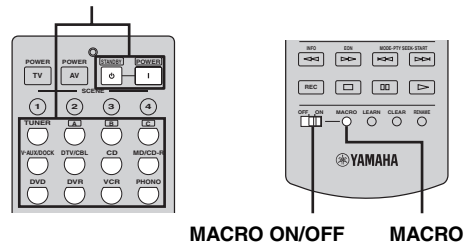

1 Réglez le sélecteur **Ⓣ** / **MACRO ON/OFF** sur ON.

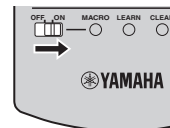

2 Appuyez sur la touche de macro souhaitée.

3 Réglez le sélecteur **Ⓣ** / **MACRO ON/OFF** sur OFF lorsque vous n'utilisez plus la macro.

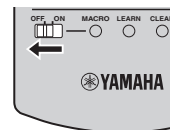

Remarques

- Lorsque le boîtier de télécommande exécute une macro, il n'accepte aucune autre opération tant que le programme n'a pas été entièrement exécuté (c'est-à-dire tant que le témoin de transmission ne cesse pas de clignoter).
- Maintenez le boîtier de télécommande dirigé vers l'appareil à commander par la macro jusqu'à la fin des opérations comprises dans la macro.

■ Fonctions macro par défaut

Appuyez sur cette touche	Pour émettre ces signaux de commande dans l'ordre voulu		
	Première	Deuxième	Troisième
		—	—
	(*1)	(*2)	—
	(*1)	(*3)	—
			—
			—
			—
			—
			—
			(section CD) (*4)
			(section MD/CD-R) (*4)
			(section DVD) (*4)
			(section DVR) (*4)
		(section VCR) (*4)	
		—	

*1 Vous pouvez alimenter certains appareils (y compris des appareils Yamaha) reliés à celui-ci en les branchant sur une des prises AC OUTLETS placées sur le panneau arrière. Certains appareils ne se mettent pas nécessairement sous tension en même temps que cet appareil. Pour de plus amples détails concernant cette question, reportez-vous au mode d'emploi de l'appareil concerné.

*2 Lorsque le code de commande du téléviseur est spécifié pour **⑤DTV/CBL** ou **⑤PHONO** (voir page 93), vous pouvez allumer votre téléviseur sans sélectionner la source d'entrée. Le code de commande spécifié pour **⑤DTV/CBL** a priorité sur celui qui a été spécifié pour **⑤PHONO**.

*3 Si **⑤TUNER** est sélectionné comme source, cet appareil s'accorde sur la dernière station captée avant la mise en veille.

*4 La lecture sur un appareil qui peut être commandé à distance tel qu'un lecteur de CD, graveur de CD, lecteur de DVD ou graveur de DVD Yamaha, peut être lancée à distance. Pour utiliser une macro afin de commander d'autres appareils, vous devez soit programmer la touche de lecture de la section de commande de ces appareils-là (voir page 95), soit enregistrer le code de commande qui convient (voir page 93).

■ Programmation d'une macro

Vous pouvez créer vos propres macros et utiliser la programmation de macros pour transmettre une suite d'ordres à l'aide d'une seule touche. N'oubliez pas d'enregistrer les codes de commande ni d'effectuer les opérations d'apprentissage avant de créer une macro.

Remarques

- La macro par défaut n'est pas effacée quand une nouvelle macro est créée pour une touche. La macro par défaut peut être utilisée à nouveau après effacement de la macro créée.
- Il n'est pas possible d'ajouter une étape (un ordre supplémentaire) à une macro par défaut. Créer une macro modifie la totalité du contenu de la macro.
- Nous ne conseillons pas la création d'une macro pour l'enregistrement d'opérations continues telles que la commande de niveau de sortie.

1 Réglez le sélecteur de mode de fonctionnement sur 16 AMP ou 16 SOURCE, puis appuyez sur 13 MACRO avec un stylo à bille ou un objet similaire.

"MCR ?" apparaît sur la fenêtre d'affichage (6) du boîtier de télécommande.

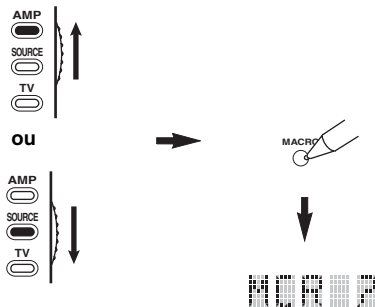

Remarque

Si vous n'effectuez pas chaque étape ci-dessous en moins de 30 secondes, le mode de fonctionnement permettant la création d'une macro est abandonné. Dans ce cas, reprenez à partir de l'étape 1.

2 Appuyez sur la touche de macro qui doit recevoir la macro.

Le nom de la touche macro (par ex. "M;DVD") et le nom de l'appareil sélectionné (par ex. "DVD") apparaissent en alternance sur la fenêtre d'affichage (6) du boîtier de télécommande.

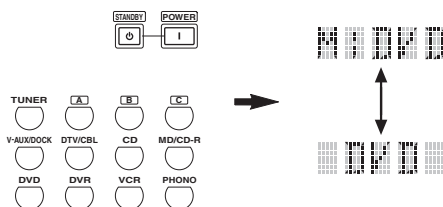

Remarque

"AGAIN" apparaît sur la fenêtre d'affichage (6) si vous appuyez sur une touche autre qu'une touche de macro.

3 Appuyez, dans l'ordre, sur les touches correspondant aux ordres à inclure dans la macro.

Vous disposez de 10 étapes (10 ordres). Lorsque vous avez utilisé les 10 étapes, "FULL" s'affiche et le boîtier de télécommande quitte de lui-même le mode permettant la création d'une macro. Dans l'exemple ci-dessous, les opérations suivantes sont programmées:

Étape 1 ("MCR 1"): Appuyez sur POWER.

Étape 2 ("MCR 2"): Appuyez sur DVD.

Étape 3 ("MCR 3"): Appuyez sur AUDIO.

MCR 1: POWER

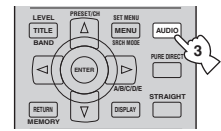
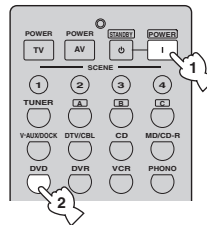

MCR 3: AUDIO

MCR 2: DVD



Est le nombre d'étapes de macro que vous avez déjà enregistrées

Ces mentions s'éclairent alternativement tandis que l'enregistrement de l'opération suivante est possible

Remarque

Pour changer la section de commande, appuyez sur 6 SELECT Δ / ▽. Une pression sur une touche de sélection d'entrée valide une étape de la macro tandis qu'une pression sur 6 SELECT Δ / ▽ ne fait que changer la section de commande sélectionnée.

4 Appuyez une nouvelle fois sur 13 MACRO avec un stylo à bille ou un objet similaire lorsque les différentes opérations ont été programmées.

Remarque

"ERROR" apparaît sur la fenêtre d'affichage (6) si vous appuyez sur plus d'un bouton à la fois.

Effacements des configurations

Vous pouvez supprimer toutes les modifications apportées à chaque groupe de fonctions, telles que les fonctions apprises, les macros, les changements de nom de section de commande et les codes de commande.

■ Effacement des fonctions programmées

1 Réglez le sélecteur de mode de fonctionnement sur **AMP** ou **SOURCE**, puis appuyez sur **CLEAR** avec un stylo à bille ou un objet similaire.

“CLEAR” apparaît sur la fenêtre d’affichage (⑥).

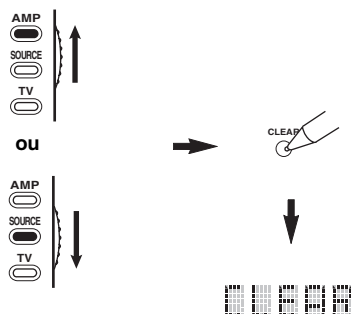

Remarque

Si vous n’effectuez pas chaque étape ci-dessous en moins de 30 secondes, le mode de fonctionnement permettant l’effacement est abandonné. Dans ce cas, reprenez à partir de l’étape 1.

2 Appuyez sur **⊙** / **∇** pour sélectionner le mode d’effacement.

L;CD (etc.) (L; Nom d’une section de commande)

Supprime toutes les fonctions apprises pour la section de commande concernée. Le nom d’un appareil est affiché après un point virgule (;). Appuyez sur une touche de sélection d’entrée pour sélectionner la section de commande.

L;AMP Efface toutes les fonctions apprises pour la commande des fonctions d’amplification de cet appareil.

L;ALL Efface toutes les fonctions apprises.

M;ALL Efface toutes les macros créées.

RNAME Efface tous les noms de source modifiés.

FCTRY Efface toutes les fonctions de télécommande et rétablit les réglages usine.

3 Appuyez, pendant au moins 3 secondes, sur **CLEAR**.

“WAIT” apparaît sur la fenêtre d’affichage (⑥). Si l’effacement a réussi, la mention “C;OK” apparaît sur la fenêtre d’affichage (⑥) du boîtier de télécommande.

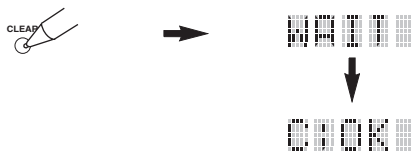

Après avoir effacé une fonction apprise, la touche retrouve le rôle défini en usine (ou celui défini par le fabricant si un code de commande a été enregistré).

Remarques

- Les opérations “L;ALL” et “FCTRY” peuvent exiger chacune 30 secondes.
- “C;NG” apparaît sur la fenêtre d’affichage (⑥) si l’effacement a échoué. Dans ce cas, reprenez à partir de l’étape 2.
- La mention “ERROR” apparaît sur la fenêtre d’affichage (⑥) lorsque vous appuyez sur une touche qui ne convient pas, ou sur plusieurs touches en même temps.

■ Effacement d'une fonction apprise

Vous pouvez effacer la fonction apprise par une touche au titre d'une section de commande donnée.

- 1 Réglez le sélecteur de mode de fonctionnement sur **AMP** ou **SOURCE**, puis appuyez sur une touche de sélection d'entrée (5) pour sélectionner la section de commande contenant la fonction que vous voulez effacer.

Le nom de l'appareil sélectionné apparaît sur la fenêtre d'affichage (6).

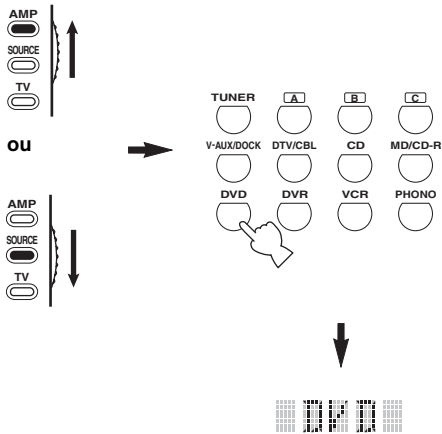

- 2 Appuyez sur **LEARN** avec la pointe d'un stylo à bille ou d'un objet similaire.

“LEARN” et le nom de l'appareil sélectionné (par ex. “DVD”) apparaissent sur la fenêtre d'affichage (6).

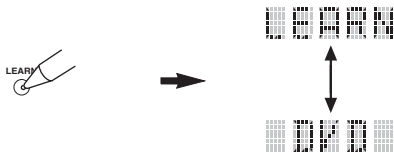

Remarques

- Ne maintenez pas la pression d'un doigt sur **LEARN**. Si vous appuyez sur cette touche pendant plus de 3 secondes, le boîtier de télécommande passe en mode d'enregistrement de code de commande.
- Si vous n'effectuez pas chaque étape ci-dessous en moins de 30 secondes, le mode de fonctionnement permettant l'apprentissage est abandonné. Dans ce cas, reprenez à partir de l'étape 2.

- 3 Maintenez la pression de la pointe d'un stylo à bille ou d'un instrument similaire sur **CLEAR** puis appuyez pendant 3 secondes sur la touche dont le contenu doit être effacé.

“C;OK” apparaît sur la fenêtre d'affichage (6) si l'effacement a été accepté. Lorsque “C;OK” apparaît sur la fenêtre d'affichage (6) du boîtier de télécommande, relâchez le stylo à bille ou l'objet similaire utilisé pour appuyer sur **CLEAR** de manière à sortir du mode d'effacement. Le boîtier de télécommande adopte le mode permettant l'apprentissage.

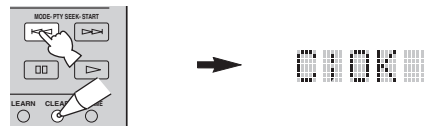

- Pour effacer une autre fonction, répétez l'étape 3.
- Si vous souhaitez supprimer une autre fonction pour un autre appareil, choisissez la section de commande avec **SELECT** Δ / ∇ , puis répétez l'étape 3.
- Après avoir effacé la suite d'ordres programmée, la touche retrouve le rôle défini en usine (ou celui défini par le fabricant si un code de commande a été enregistré).

- 4 Appuyez une nouvelle fois sur **LEARN** pour quitter ce mode.

Remarques

- “C;NG” apparaît sur la fenêtre d'affichage (6) du boîtier de télécommande si l'effacement a été refusé. Dans ce cas, reprenez à partir de l'étape 2.
- “ERROR” apparaît sur la fenêtre d'affichage (6) du boîtier de télécommande si vous appuyez sur plus d'un bouton à la fois.

■ Effacement d'une macro

Vous pouvez effacer la suite d'ordres programmée que contient une touche de macro.

1 Réglez le sélecteur de mode de fonctionnement sur ⑯AMP ou ⑯SOURCE, puis appuyez sur ⑬MACRO avec un stylo à bille ou un objet similaire.

“MCR ?” apparaît sur la fenêtre d'affichage (⑥) du boîtier de télécommande.

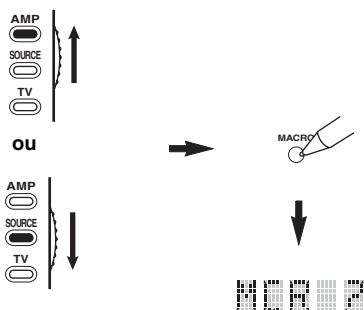

Remarque

Si vous n'effectuez pas chaque étape ci-dessous en moins de 30 secondes, le mode de fonctionnement permettant la création d'une macro est abandonné. Dans ce cas, reprenez à partir de l'étape 1.

2 Maintenez la pression de la pointe d'un stylo à bille ou d'un instrument similaire sur ⑬CLEAR puis appuyez environ 3 secondes sur la touche de la macro qui doit être effacée.

“C;OK” apparaît sur la fenêtre d'affichage (⑥) du boîtier de télécommande si l'effacement a été accepté.

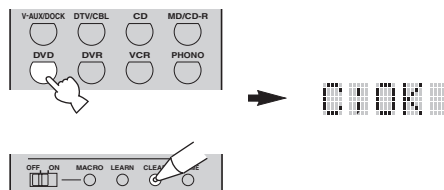

- Pour effacer une autre fonction, répétez l'étape 2.
- Après avoir effacé la suite d'ordres programmée, la touche retrouve le rôle défini en usine (ou celui défini par le fabricant si un code de commande a été enregistré).

3 Appuyez une nouvelle fois sur ⑬MACRO pour quitter le mode de programmation de macros.

Remarques

- “C;NG” apparaît sur la fenêtre d'affichage (⑥) du boîtier de télécommande si l'effacement a été refusé. Dans ce cas, reprenez à partir de l'étape 2.
- “ERROR” apparaît sur la fenêtre d'affichage (⑥) du boîtier de télécommande si vous appuyez sur plus d'un bouton à la fois.

Utilisation d'une configuration multi-zones

Cet appareil est conçu pour un usage couvrant plusieurs pièces. La fonction Zone 2 permet de régler cet appareil pour qu'une source puisse être utilisée pour une pièce principale de l'habitation et une autre source pour une autre pièce (Zone 2). Vous pouvez effectuer le réglage de cet appareil à partir de la seconde pièce avec le boîtier de télécommande fourni.

Seuls des signaux analogiques peuvent être dirigés vers la seconde pièce. Cela veut dire que la source que vous désirez écouter dans la seconde pièce doit être reliée aux prises d'entrée analogiques AUDIO IN de cet appareil.

Raccordement Zone 2

Pour être en mesure d'employer les fonctions assurant la couverture de la seconde pièce, vous avez besoin des appareils additionnels suivants:

- Un récepteur infrarouge, installé dans la seconde pièce.
- Un émetteur infrarouge, installé dans la pièce principale. L'émetteur envoie vers l'appareil concerné de la pièce principale (par exemple, un lecteur de CD ou de DVD), les signaux captés dans la deuxième pièce en provenance du boîtier de télécommande utilisé.
- Un amplificateur et des enceintes, installés dans la seconde pièce.



- Étant donné qu'il existe un grand nombre de manières de relier et d'utiliser cet appareil dans une installation couvrant plusieurs pièces, nous vous conseillons de consulter un revendeur ou un service après-vente agréés Yamaha pour toute question relative aux connexions Zone 2.
- Certains appareils Yamaha peuvent être reliés directement à la prise REMOTE de cet appareil-ci. Si vous possédez un appareil de ce type, vous n'aurez peut-être pas besoin d'un émetteur infrarouge. Au total 6 appareils Yamaha peuvent être reliés de la manière illustrée.

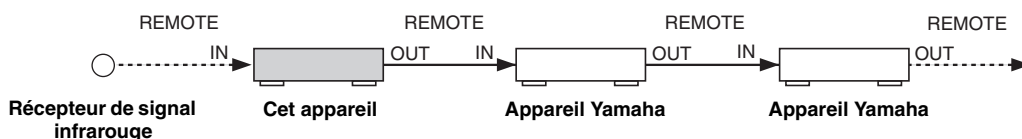

■ Utilisation de l'amplificateur externe

Raccordez l'amplificateur/récepteur de la seconde zone et les autres appareils à cet appareil de la façon suivante.

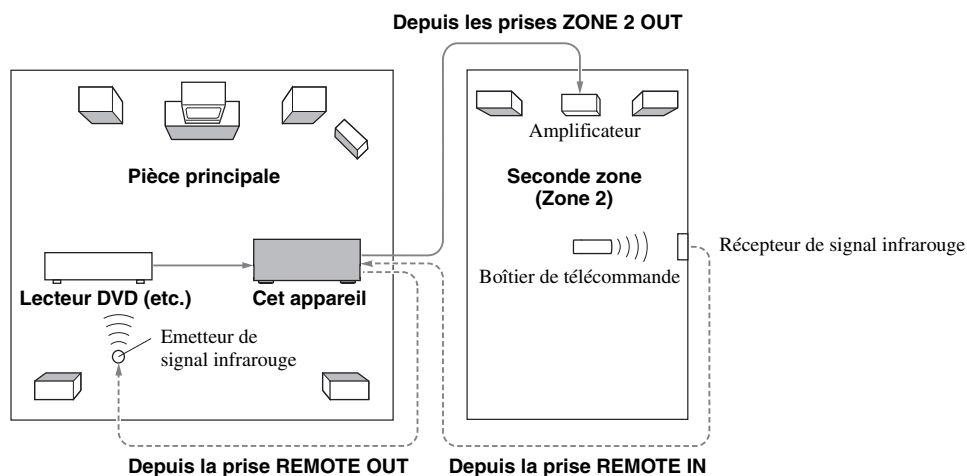

Remarque

Pour éviter des bruits indésirables, N'UTILISEZ PAS la couverture Zone 2 pour des CD codés DTS.

■ Utilisation de l'amplificateur interne de cet appareil

Remarque importante concernant la sécurité

Les bornes des enceintes de EXTRA SP de cet ampli-tuner ne doivent pas être reliées à une enceinte active, à un boîtier de sélection ou à plus d'une enceinte par voie.

Ceci peut produire une impédance anormalement basse susceptible d'endommager l'amplificateur. Voir le mode d'emploi pour une utilisation correcte de ces bornes.

Il est nécessaire de toujours raccorder des enceintes ayant une impédance appropriée pour chaque voie. Celle-ci est indiquée à l'arrière de l'ampli-tuner.

Raccordez les enceintes de la seconde zone aux bornes d'enceintes EXTRA SP, puis réglez "EXTRA SP ASSIGN" sur "ZONE2" (voir page 76).

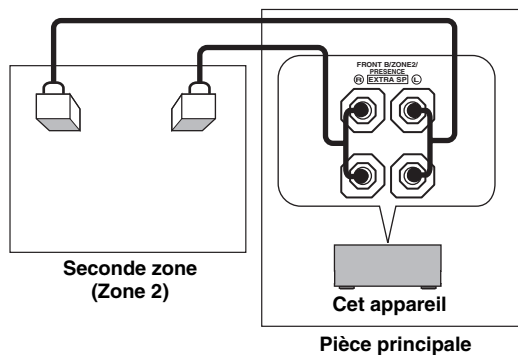

- Les enceintes raccordées aux bornes d'enceintes EXTRA SP peuvent être utilisées comme enceintes avant dans l'autre zone. Avec "EXTRA SP ASSIGN", choisissez "ZONE B" (voir page 76).
- Si vous utilisez les amplificateurs internes des enceintes Zone 2, vous pourrez régler le niveau du volume et préciser le niveau initial et le niveau maximal du volume des enceintes Zone 2 (voir page 90).

Commande du Zone 2

Vous pouvez sélectionner l'appareil de la Zone 2 que vous voulez commander à l'aide des touches de commande sur la face avant ou sur le boîtier de télécommande. Les opérations accessibles sont les suivantes:

- Sélection de la source d'entrée de Zone 2.
- Syntonisation FM ou AM lorsque "TUNER" est sélectionné comme la source d'entrée de Zone 2 (voir page 53).
- Écoute de musique enregistrée sur votre iPod posé sur une station universelle Yamaha iPod (par exemple une YDS-10 vendue séparément) reliée à la borne DOCK de cet appareil, lorsque "V-AUX" est sélectionné comme source (voir page 60).

Remarque

Chaque réglage doit être effectué pendant que le témoin ZONE2 clignote sur l'afficheur de la face avant. Sinon, le mode Zone 2 est automatiquement annulé et l'appareil revient à son fonctionnement normal. Dans ce cas, resélectionnez la Zone 2.

■ Commande de la Zone 2 depuis la face avant

Mise en service de la Zone 2

Appuyez sur **Ⓜ ZONE 2 ON/OFF** pour mettre l'appareil de la Zone 2 en service.

Activation du mode de fonctionnement de la Zone 2

Appuyez sur **Ⓜ ZONE CONTROL** pour sélectionner Zone 2.

Le témoin ZONE2 clignote sur l'afficheur de la face avant pendant 10 secondes environ.



Clignote

Effectuez les opérations suivantes après avoir activé le mode de fonctionnement de la Zone 2.

Fonctionnement de la Zone 2

Tournez le sélecteur **Ⓡ INPUT pour sélectionner la source souhaitée pendant que le témoin **ZONE2** clignote sur l'afficheur de la face avant.**

- Sélectionnez "TUNER" comme source d'entrée pour utiliser les fonctions TUNER dans la Zone 2. Pour de plus amples détails sur les opérations TUNER, voir "Syntonisation FM/AM" à la page 53.
- Sélectionnez "V-AUX" comme source d'entrée pour utiliser les fonctions iPod ou Bluetooth dans la Zone 2. Pour de plus amples détails sur les opérations iPod, voir "Utilisation de iPod™" à la page 60 ou "Utilisation d'appareils Bluetooth™" à la page 62.

Mettez la Zone 2 en veille.

Appuyez sur **ⓗ ZONE 2 ON/OFF pour mettre Zone 2 en veille.**



Appuyez sur **Ⓛ** SYSTEM OFF pour mettre simultanément la zone principale et la Zone 2 en veille.

■ Commande de la Zone 2 depuis le boîtier de télécommande

Activation du mode de fonctionnement de la Zone 2

Réglez le sélecteur de mode de fonctionnement sur **Ⓛ AMP puis appuyez plusieurs fois de suite sur **Ⓢ** SELECT **Δ** pour sélectionner le mode de fonctionnement de la Zone 2.**

"ZONE 2" s'affiche sur la fenêtre d'affichage **Ⓢ** du boîtier de télécommande.

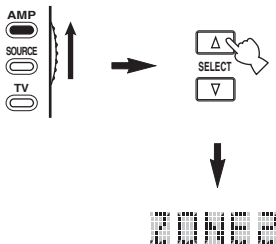

Pour désactiver le mode de fonctionnement de la Zone 2, appuyez plusieurs fois de suite sur **Ⓢ** SELECT **Δ** / **∇** pour sélectionner autre chose que "ZONE 2".

Mise en ou hors service de la Zone 2 à l'aide du boîtier de télécommande

Ⓛ POWER et **Ⓛ** STANDBY du boîtier de télécommande jouent un rôle différent selon la zone sélectionnée, laquelle est indiquée sur la fenêtre d'affichage **Ⓢ** du boîtier de télécommande.

- Lorsque le mode zone principale, Zone 2 est sélectionné, vous pouvez mettre la zone principale ou la Zone 2 en service ou en veille séparément.
- Lorsque le mode Tous est sélectionné, la touche **Ⓛ** POWER permet de mettre simultanément la zone principale et la Zone 2 en service et la touche **Ⓛ** STANDBY permet de les mettre en veille simultanément.

Mode de réglage	Fenêtre d'affichage Ⓢ	POWER et STANDBY
Mode Zone principale	Nom de la section d'entrée sélectionnée	Met en service ou en veille la zone principale seulement.
Mode Zone 2	"ZONE 2" ou "2; nom de la section d'entrée sélectionnée"	Met la Zone 2 en service ou en veille.
Mode Txous	"ALL"	Ⓛ POWER: met la zone principale et la Zone 2 en service. Ⓛ STANDBY: met la zone principale et la Zone 2 en veille.

Remarques

- Lorsque le boîtier de télécommande est en mode zone principale, "MAIN" apparaît pendant quelques secondes lorsque vous appuyez sur **Ⓛ** POWER ou **Ⓛ** STANDBY.
- "ALL" apparaît sur la fenêtre d'affichage **Ⓢ** du boîtier de télécommande seulement lorsque vous appuyez sur **Ⓢ** SELECT **∇**.

Sélection de la source d'entrée de Zone 2

Appuyez sur une des touches de sélection d'entrée **Ⓢ pour sélectionner la source souhaitée dans la zone souhaitée.**

Si vous utilisez le boîtier de télécommande pour sélectionner la source d'entrée, "2; nom de la section d'entrée sélectionnée" s'affiche sur la fenêtre d'affichage **Ⓢ** du boîtier de télécommande lorsque la Zone 2 est sélectionnée.

Remarque

La source d'entrée sélectionnée est partagée sur l'ensemble des zones.

Réglages approfondis

Cet appareil propose d'autres menus qu'il affiche, le moment venu, sur la face avant. Le menu de réglages approfondis offre le moyen de régler et de personnaliser le fonctionnement de cet appareil. Modifiez le réglage initial (indiqué en caractères gras sous chaque paramètre) pour tenir compte des besoins de votre environnement d'écoute.

Remarques

- Les réglages effectués agiront la prochaine fois que vous mettrez cet appareil en service en appuyant sur **ⓀMAIN ZONE ON/OFF** (voir page 29).
- Seuls **ⓀMAIN ZONE ON/OFF**, **ⓁSYSTEM OFF**, **ⓂTONE CONTROL** et le sélecteur **ⓃPROGRAM** agissent lorsque le menu de réglages détaillés est utilisé.
- Aucune autre opération ne peut être effectuée lorsque vous utilisez le menu de réglages approfondis.
- Le menu de réglages approfondis n'apparaît que sur l'afficheur de la face avant.

Utilisation des réglages approfondis

1 Appuyez sur **ⓁSYSTEM OFF sur la face avant pour mettre cet appareil en veille.**

2 Appuyez un instant sur **ⓂTONE CONTROL puis appuyez sur **ⓀMAIN ZONE ON/OFF** pour mettre cet appareil en service.**

L'appareil se met en service et le menu des réglages approfondis apparaît sur l'afficheur de la face avant.

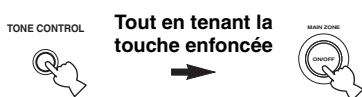

3 Tournez le sélecteur **ⓃPROGRAM pour sélectionner le paramètre que vous voulez régler.**

Le nom du paramètre sélectionné apparaît sur l'afficheur de la face avant.

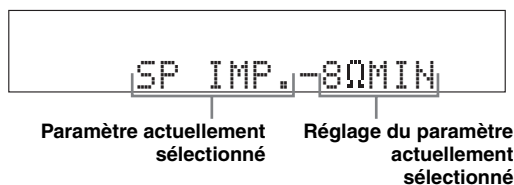

4 Appuyez plusieurs fois de suite sur **ⓂTONE CONTROL pour changer le réglage du paramètre sélectionné.**

5 Appuyez sur **ⓁSYSTEM OFF pour sauvegarder le nouveau réglage et mettre cet appareil en veille.**



Le réglage effectué agira à la prochaine mise en service de cet appareil.

■ Impédance des enceintes **SP IMP.**

Utilisez cette option pour régler l'impédance de sortie de cet appareil en fonction de l'impédance d'entrée des enceintes. Choix: **8ΩMIN**, **6ΩMIN**

- Sélectionnez "8ΩMIN" si l'impédance présentée par les enceintes est égale à 8 Ω.
- Sélectionnez "6ΩMIN" si l'impédance présentée par les enceintes est égale à 6 Ω.

SP IMP.	Enceinte	Impédance
8ΩMIN	Avant	Si vous utilisez un jeu d'enceintes (A ou B), l'impédance de chaque enceinte doit être au moins égale à 8 Ω.
		Si vous utilisez deux jeux d'enceintes (A et B), l'impédance de chaque enceinte doit être au moins égale à 16 Ω.*
	Centre	
	Ambiance	L'impédance de chaque enceinte doit être au moins égale à 8 Ω.
	Ambiance arrière	
6ΩMIN	Avant	Si vous utilisez un jeu d'enceintes (A ou B), l'impédance de chaque enceinte doit être au moins égale à 4 Ω.
		Si vous utilisez deux jeux d'enceintes (A et B), l'impédance de chaque enceinte doit être au moins égale à 8 Ω.
	Centre	
	Ambiance	L'impédance de chaque enceinte doit être au moins égale à 6 Ω.
	Ambiance arrière	

* Sur le modèle pour le Canada, il n'est pas possible d'utiliser simultanément les deux systèmes d'enceintes (A et B) lorsque "SP IMP." est réglé sur "8ΩMIN".

Voir page 106 pour le fonctionnement des réglages approfondis.

■ Code d'identification de commande AMP REMOTE AMP

Utilisez cette option pour définir le code d'identification AMP de cet appareil en vue de sa reconnaissance par le boîtier de télécommande. Cette fonction est utile si vous utilisez séparément cet appareil et les autres récepteurs/amplificateurs Yamaha dans la même pièce.

Choix: **ID1**, ID2

- Sélectionnez "ID1" si le code d'identification de commande AMP est "2201".
- Sélectionnez "ID2" si le code d'identification de commande AMP est "2202".

Enregistrement des codes d'identification de commande AMP

Vous devez enregistrer le code d'identification de commande AMP sur le boîtier de télécommande.

1 Réglez le sélecteur de mode de fonctionnement sur **AMP** ou sur **SOURCE**.

2 Appuyez environ 3 secondes sur **LEARN** avec un stylo à bille ou un objet similaire, puis appuyez plusieurs fois de suite sur **ENTER** jusqu'à ce que "L;AMP" apparaisse sur la fenêtre d'affichage (6) du boîtier de télécommande.

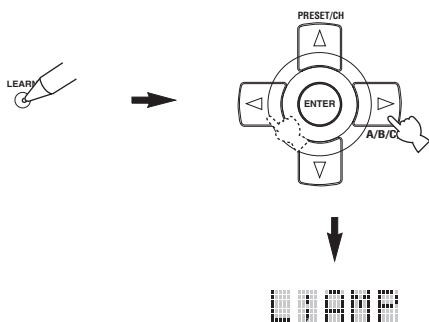

Remarques

- Veillez à appuyer sur **LEARN** pendant au moins 3 secondes, faute de quoi l'apprentissage débute.
- Si vous n'effectuez pas chaque étape ci-dessous en moins de 30 secondes, le mode permettant les réglages est abandonné. Dans ce cas, reprenez à partir de l'étape 1.

3 Appuyez sur **ENTER**.

Le code à 4 chiffres enregistré pour la section d'entrée sélectionnée, apparaît sur la fenêtre d'affichage (6) du boîtier de télécommande.

4 Utilisez les touches numériques (11) pour taper le code de commande à 4 chiffres correspondant à la section d'entrée que vous voulez utiliser.

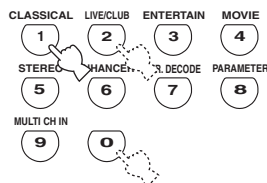

Codes d'identité de commande AMP

Sélectionnez un des codes suivants pour spécifier le code d'identité de commande AMP correspondant à la section d'entrée que vous voulez utiliser.

Code d'identité AMP (réglage du boîtier de télécommande)	Fonction	Code d'identité de commande AMP
2201 (réglage initial)	Pour agir sur cet appareil à l'aide du code de commande par défaut.	ID1 (réglage initial)
2202	Pour agir sur cet appareil à l'aide d'un autre code de commande.	ID2

5 Appuyez sur **ENTER** pour valider le code tapé.

"OK" apparaît dans la fenêtre d'affichage (6) si le code tapé a été accepté.

"NG" apparaît sur la fenêtre d'affichage (6) si le code tapé a été refusé. Dans ce cas, reprenez à partir de l'étape 1.

6 Appuyez une nouvelle fois sur **LEARN** pour quitter la mise en œuvre.



Voir page 106 pour le fonctionnement des réglages approfondis.

■ Code d'identification de commande du système TUNER

REMOTE TU

Utilisez cette option pour définir le code d'identification TUNER de cet appareil en vue de sa reconnaissance par le boîtier de télécommande.

Choix: ID1, ID2

- Sélectionnez "ID1" si le code d'identification de commande TUNER est "2602".
- Sélectionnez "ID2" si le code d'identification de commande TUNER est "2610".

Enregistrement des codes d'identification de commande TUNER

Vous devez enregistrer le code d'identification de commande TUNER sur le boîtier de télécommande.

1 Réglez le sélecteur de mode de fonctionnement sur **AMP ou **SOURCE**, puis appuyez sur **TUNER** du boîtier de télécommande pour sélectionner le syntoniseur et changer l'identité de commande.**

2 Appuyez environ 3 secondes sur **LEARN avec un stylo à bille ou un objet similaire, puis appuyez plusieurs fois de suite sur **ENTER** jusqu'à ce que "L;TUN" et "TUNER" apparaissent sur la fenêtre d'affichage (6) du boîtier de télécommande.**

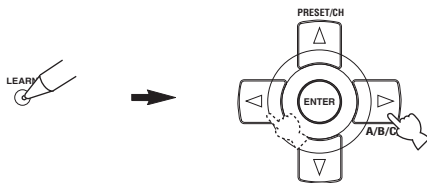

Remarques

- Veillez à appuyer sur **LEARN** pendant au moins 3 secondes, faute de quoi l'apprentissage débute.
- Si vous n'effectuez pas chaque étape ci-dessous en moins de 30 secondes, le mode permettant les réglages est abandonné. Dans ce cas, reprenez à partir de l'étape 1.

3 Appuyez sur **ENTER.**

Le code à 4 chiffres enregistré pour la section d'entrée sélectionnée, apparaît sur la fenêtre d'affichage (6) du boîtier de télécommande.

4 Utilisez les touches numériques (11) pour taper le code de commande à 4 chiffres correspondant à la section d'entrée que vous voulez utiliser.

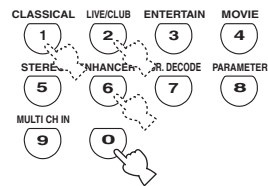

Codes d'identité de commande du syntoniseur

Sélectionnez un des codes suivants pour spécifier le code d'identité de commande du syntoniseur correspondant à la section d'entrée que vous voulez utiliser.

Code d'identité de syntoniseur (réglage du boîtier de télécommande)	Fonction	Code d'identité de commande du syntoniseur
2602 (réglage initial)	Pour agir sur cet appareil à l'aide du code de commande par défaut.	ID1 (réglage initial)
2610	Pour agir sur cet appareil à l'aide d'un autre code de commande.	ID2

5 Appuyez sur **ENTER pour valider le code tapé.**

"OK" apparaît dans la fenêtre d'affichage (6) si le code tapé a été accepté.
 "NG" apparaît sur la fenêtre d'affichage (6) si le code tapé a été refusé. Dans ce cas, reprenez à partir de l'étape 1.

6 Appuyez une nouvelle fois sur **LEARN pour sortir du mode de réglage.**



Voir page 106 pour le fonctionnement des réglages approfondis.

■ Réglage du bi-amplificateur BI-AMP

Utilisez cette option pour activer ou désactiver la fonction bi-amplificateur (voir page 16).

Choix: **ON**, **OFF**

- Sélectionnez “ON” si vous voulez activer la fonction bi-amplificateur. “SUR.B L/R SP” se règle automatiquement sur “NONE”, et cet appareil transmet les signaux audio des voies avant aux bornes d’enceintes SURROUND BACK/BI-AMP.
- Sélectionnez “OFF” si vous souhaitez désactiver la fonction bi-amplificateur.

Remarque

Lorsque “BI-AMP” est réglé sur “ON”, vous ne pouvez sélectionner que “FRONT B”, “ZONE B” ou “NONE” dans “EXTRA SP ASSIGN” (voir page 76).

■ SCENE Spécification du code IR SCENE IR

Utilisez cette option pour transmettre automatiquement des signaux de commande à la prise REMOTE OUT lorsque cet appareil est en mode SCENE.

Choix: **ON**, **OFF**

- Sélectionnez “ON” si l’appareil raccordé à la prise REMOTE OUT est un appareil Yamaha et peut recevoir les signaux de commande SCENE. Cet appareil envoie automatiquement des signaux de commande à l’appareil.
- Sélectionnez “OFF” si l’appareil raccordé à la prise REMOTE OUT est un appareil Yamaha ne pouvant pas recevoir les signaux de commande SCENE.

Remarque

Si du bruit est audible lorsque vous utilisez la fonction SCENE, réglez “SCENE IR” sur “OFF”.

■ Intervalle d’accord des fréquences du syntoniseur TU (Modèle pour l’Asie et modèle Standard seulement)

Utilisez cette option pour préciser l’incrément de syntonisation utilisé dans votre région.

Choix: **AM10/FM100**, AM9/FM50

- Sélectionnez “AM10/FM100” dans le cas de l’Amérique du Nord, de l’Amérique Centrale et de l’Amérique du Sud.
- Sélectionnez “AM9/FM50” pour toutes les autres régions.

■ Valeurs initiales des paramètres INIT

Utilisez cette option pour rétablir toutes les valeurs initiales (réglages usine) des paramètres de cet appareil. Vous pouvez sélectionner la catégorie des paramètres devant être initialisés.

Choix: DSP PARAM, VIDEO, ALL, **CANCEL**

- Sélectionnez “DSP PARAM” pour rétablir les valeurs initiales de tous les paramètres des corrections de champs sonores (voir page 64).
- Sélectionnez “VIDEO” pour rétablir les valeurs initiales des paramètres de “VIDEO SET” (voir page 88) et “OSD SHIFT” dans “DISPLAY SET” (voir page 87).
- Sélectionnez “ALL” pour rétablir les valeurs initiales des paramètres de cet appareil.
- Sélectionnez “CANCEL” pour annuler le rétablissement des valeurs initiales.

Remarque

Utilisez “INITIALIZE” dans le menu de corrections de champ sonore pour rétablir les valeurs initiales des paramètres de la correction souhaitée (voir page 64).

Guide de dépannage

Reportez-vous au tableau suivant si l'appareil ne fonctionne pas convenablement. Si l'anomalie constatée n'est pas mentionnée, ou encore si les actions correctives suggérées sont sans effet, mettez l'appareil hors service, débranchez la fiche du câble d'alimentation et prenez contact avec le revendeur ou le service après-vente de Yamaha.

■ Généralités

Anomalies	Causes possibles	Actions correctives	Voir page
L'appareil ne se met pas en service lorsque vous appuyez sur la touche d'alimentation, ou bien il se met en veille.	La fiche du câble d'alimentation n'est pas convenablement branchée, ou pas branchée du tout.	Branchez soigneusement le câble d'alimentation.	—
	Le réglage de l'impédance des enceintes est incorrect.	Réglez l'impédance des enceintes sur la valeur correspondant aux enceintes.	28
	Le circuit de protection a été actionné.	Assurez-vous que tous les cordons de liaison aux enceintes sont bien reliés à l'appareil et aux enceintes et qu'aucun cordon n'est en contact avec autre chose que la borne ou la prise qui le concernent.	14
	L'appareil a été soumis à une secousse électrique puissante (provoquée par exemple par un orage ou une décharge d'électricité statique).	Mettez l'appareil en veille, débranchez le câble d'alimentation puis rebranchez-le environ 30 secondes plus tard et utilisez l'appareil comme à l'accoutumée.	—
Absence de son.	Les raccordements des câbles d'entrée ou de sortie ne sont pas corrects.	Raccordez les câbles comme il convient. Si l'anomalie persiste, il se peut que les câbles soient défectueux.	20-26
	Le microphone d'optimisation est branché.	Débranchez le microphone d'optimisation.	35
	La sélection de prise d'entrée audio est réglée sur "HDMI", "COAX/OPT" ou "ANALOG".	Réglez la sélection de prise d'entrée audio sur "AUTO".	44
	La sélection de prise d'entrée audio est réglée sur "ANALOG" alors qu'une source Dolby Digital ou DTS est reproduite.	Réglez la sélection de prise d'entrée audio sur "AUTO" ou "COAX/OPT".	44
	Aucune source convenable n'a été sélectionnée.	Sélectionnez la source d'entrée appropriée avec le sélecteur INPUT sur la face avant (ou avec les touches de sélection d'entrée sur le boîtier de télécommande).	42, 43
	Les raccordements des enceintes sont défectueux.	Corrigez les raccordements.	14
	Les enceintes avant qui doivent être utilisées n'ont pas été sélectionnées de la façon qui convient.	Sélectionnez les enceintes avant en appuyant plusieurs fois de suite sur SPEAKERS sur la face avant.	43
	Le niveau de sortie est réglé au minimum.	Augmentez le niveau de sortie.	—
	Le silencieux fonctionne.	Appuyez sur MUTE ou VOLUME +/- sur le boîtier de télécommande pour rétablir le son, puis réglez le volume.	45
	L'appareil reçoit des signaux qu'il ne peut pas reproduire, par exemple les signaux d'un CD-ROM.	Choisissez une source dont les signaux peuvent être reproduits par l'appareil.	—
	Les appareils HDMI raccordés à cet appareil ne prennent pas en charge les standards anticopie HDCP.	Raccordez des appareils HDMI prenant en charge les standards anticopie HDCP.	18
	"S.AUDIO" est réglé sur "OTHER" et les signaux audio "HDMI" ne sont pas lus sur cet appareil.	Réglez "S.AUDIO" sur "RX-V663" dans "MANUAL SETUP".	89
Absence d'image.	L'entrée et la sortie des signaux d'image correspondent à des prises vidéo de type différent.	Réglez "VIDEO CONV." sur "ON" ou raccordez vos appareils de la même manière que votre moniteur vidéo à cet appareil.	88
	Des signaux vidéo spéciaux sont reçus.		
Les sons disparaissent brusquement.	Le circuit de protection a été actionné du fait de la présence d'un court-circuit, etc.	Assurez-vous que le sélecteur d'impédance des enceintes est correctement positionné.	28, 106
		Assurez-vous que les câbles d'enceintes ne sont en contact entre eux puis mettez à nouveau cet appareil en service.	—
	La minuterie a mis l'appareil hors service.	Mettez l'appareil en service et reprenez la lecture.	—
	Le silencieux fonctionne.	Appuyez sur MUTE ou sur VOLUME +/- sur le boîtier de télécommande pour rétablir le son.	45
Le son ne sort des enceintes que d'un côté.	Les raccordements des câbles sont incorrects.	Raccordez les câbles comme il convient. Si l'anomalie persiste, il se peut que les câbles soient défectueux.	14
	L'équilibre entre les voies réalisé grâce à "SP LEVEL" est incorrect.	Réglez le paramètre "SP LEVEL".	78

Anomalies	Causes possibles	Actions correctives	Voir page
Seule l'enceinte centrale émet des sons audibles.	Si vous utilisez une correction de champs sonore pendant la lecture d'une source monophonique, le signal de la source est dirigé vers la voie centrale, tandis que les enceintes avant et les enceintes d'ambiance reproduisent les effets sonores.		
Absence de son de la part de l'enceinte chargée de reproduire la voie centrale.	La valeur du paramètre "CENTER SP" de "SET MENU" est "NONE".	Avec "CENTER SP", choisissez "SMALL" ou "LARGE".	77
	Une des corrections de champ sonore (mais pas "7ch Stereo") a été sélectionnée.	Choisissez une autre correction de champ sonore.	48
Absence de son de la part des enceintes de présence.	Aucune correction de champ sonore n'est en service.	Appuyez sur ⊙STRAIGHT pour les mettre en service.	51
	Vous avez choisi une combinaison de source et de correction de champ sonore qui ne fournit pas un signal sonore sur toutes les voies.	Choisissez une autre correction de champ sonore.	42
	"EXTRA SP ASSIGN" est réglé sur une autre valeur que "PRESENCE".	Avec "EXTRA SP ASSIGN", choisissez "PRESENCE".	76
Absence de son de la part des enceintes d'ambiance.	La valeur du paramètre "SUR. L/R SP" de "SET MENU" est "NONE".	Avec "SUR. L/R SP", choisissez "SML" ou "LRG".	77
	L'appareil est en mode "Straight" alors que la source reproduite est monophonique.	Appuyez sur ⊙STRAIGHT sur la face avant pour éteindre "Straight" sur l'afficheur.	51
Absence de son de la part des enceintes d'ambiance arrière.	La valeur de "SUR. L/R SP" dans "SET MENU" est "NONE" et la valeur "SUR.B L/R SP" se règle automatiquement sur "NONE".	Réglez "SUR. L/R SP" et "SUR.B L/R SP" sur une autre valeur que "NONE".	77
	La valeur du paramètre "SUR.B L/R SP" de "SET MENU" est "NONE".	Réglez "SUR.B L/R SP" sur une autre valeur que "NONE".	77
Les réglages d'enceintes de la Zone 2 ne sont pas disponibles dans "SET MENU".	"EXTRA SP ASSIGN" est réglé sur une autre valeur que "ZONE2".	Avec "EXTRA SP ASSIGN", choisissez "ZONE2".	76
Les enceintes FRONT B ne peuvent pas être mises en service.	"EXTRA SP ASSIGN" est réglé sur une autre valeur que "FRONT B".	Avec "EXTRA SP ASSIGN", choisissez "FRONT B".	76
Aucun son en provenance des enceintes centrale, d'ambiance ou d'ambiance arrière bien que les enceintes FRONT B soient en service.	La valeur de "EXTRA SP ASSIGN" est "ZONE B".	Avec "EXTRA SP ASSIGN", choisissez "FRONT B".	76
Les réglages des enceintes de présence ne sont pas disponibles dans "SET MENU".	"EXTRA SP ASSIGN" est réglé sur une autre valeur que "PRESENCE".	Avec "EXTRA SP ASSIGN", choisissez "PRESENCE".	76
Le caisson de graves n'émet aucun son.	Le paramètre "LFE/BASS OUT" de "SET MENU" a pour valeur "FRONT" alors que les signaux fournis par la source sont au format Dolby Digital ou DTS.	Avec "LFE/BASS OUT", choisissez "SWFR" ou "BOTH".	76
	Le paramètre "LFE/BASS OUT" de "SET MENU" a pour valeur "SWFR" ou "FRONT" alors que la source fournit un signal à 2 voies.	Avec "LFE/BASS OUT", choisissez "BOTH".	76
	La source ne fournit aucune fréquence grave.		
La lecture des sources au format Dolby Digital ou DTS n'est pas possible. (Le témoin Dolby Digital ou DTS de l'afficheur de la face avant ne s'éclaire pas.)	L'appareil relié n'est pas réglé pour fournir en sortie des signaux numériques au format Dolby Digital ou DTS.	Effectuez le réglage qui convient après avoir consulté le mode d'emploi de l'appareil concerné.	—
	La sélection de prise d'entrée audio est réglée sur "ANALOG".	Réglez la sélection de prise d'entrée audio sur "AUTO".	44
Un ronflement se fait entendre.	Les raccordements des câbles sont incorrects.	Branchez soigneusement les câbles audio. Si l'anomalie persiste, il se peut que les câbles soient défectueux.	—
	La table de lecture n'est pas reliée à la prise GND.	Reliez le câble de masse de la platine de lecture à la prise GND de cet appareil.	23
Le niveau sonore est bas lors de la lecture d'un microsillon.	La table de lecture est équipée d'une cellule à bobine mobile (MC).	La sortie de la table de lecture doit être branchée sur un amplificateur de cellule (MC) avant d'atteindre cet appareil.	23

Anomalies	Causes possibles	Actions correctives	Voir page
Le niveau de sortie ne peut pas être augmenté, ou encore les sons sont déformés.	L'appareil relié aux prises AUDIO OUT (REC) de cet appareil n'est pas en service.	Mettez cet appareil en service.	—
Les effets sonores ne peuvent pas être enregistrés.	Il n'est pas possible d'enregistrer les effets sonores sur un support.		
Il n'est pas possible d'enregistrer une source sur un enregistreur numérique relié à la prise DIGITAL OUTPUT de cet appareil.	La source n'est pas reliée aux prises DIGITAL INPUT de cet appareil. Certains appareils ne peuvent pas enregistrer les sources Dolby Digital ou DTS.	Reliez la source aux prises DIGITAL INPUT.	21, 23
Il n'est pas possible d'enregistrer le signal de la source sur un appareil relié aux prises AUDIO OUT (REC) de cet appareil-ci.	La source n'est pas reliée aux prises AUDIO IN analogiques de cet appareil.	Reliez la source aux prises AUDIO IN analogiques.	23
Il n'est pas possible de modifier les paramètres des champs sonores et d'autres réglages de cet appareil.	La valeur du paramètre "MEMORY GUARD" de "SET MENU" est "ON".	Avec "MEMORY GUARD", choisissez "OFF".	88
Cet appareil ne fonctionne pas convenablement.	Le microprocesseur interne a cessé de fonctionner du fait d'une secousse électrique (provoquée par un orage ou une décharge d'électricité statique), ou d'une baisse importante de la tension d'alimentation.	Débranchez le câble d'alimentation puis rebranchez-le environ 30 secondes plus tard.	—
Aucun son en provenance de l'appareil HDMI raccordé.	L'appareil HDMI n'accepte pas les signaux audio multivoies.	Convertit les signaux audio multivoies en signaux audio à 2 voies sur l'appareil source, par exemple un lecteur de DVD.	—
"CHECK SP WIRES" apparaît sur l'afficheur de la face avant.	Les câbles d'enceintes sont en court-circuit.	Assurez-vous que tous les câbles d'enceintes sont raccordés convenablement.	14
Un appareil numérique ou un appareil radiofréquence génère un brouillage.	Cet appareil est trop proche de l'appareil numérique ou de l'appareil radiofréquence.	Éloignez cet appareil de celui qui est concerné.	—
L'image est déformée.	La source vidéo fournit un signal embrouillé ou codé dans le dessein d'empêcher sa copie.		
Cet appareil passe en veille.	La température interne de l'appareil est excessive et le circuit de protection contre les surchauffes a été actionné.	Attendez environ une heure, le temps pour que cet appareil refroidisse puis remettez-le en service.	—

■ HDMI

Anomalies	Causes possibles	Actions correctives	Voir page
Aucune image ou aucun son.	Le nombre d'appareils HDMI raccordés est supérieur à la limite. HDCP échec de l'authentification.	Réduisez le nombre d'appareils HDMI connectés. Vérifiez si les appareils HDMI raccordés sont compatibles avec les normes anticopie HDCP.	— —

■ Syntoniseur (FM/AM)

	Anomalies	Causes possibles	Actions correctives	Voir page
FM	La réception FM en stéréophonie est parasitée.	Les caractéristiques des émissions FM stéréophoniques sont à l'origine de cette anomalie si l'émetteur est trop éloigné, ou encore si le niveau d'entrée sur l'antenne est médiocre.	Vérifiez les raccordements de l'antenne.	27
			Tentez d'utiliser une antenne FM directionnelle de bonne qualité.	—
	La réception FM est mauvaise, même avec une antenne de bonne qualité.	L'appareil est soumis aux effets de trajets multiples.	Essayez de changer la position de l'antenne pour supprimer les trajets multiples.	—
			Il n'est pas possible d'effectuer la syntonisation automatique sur la station désirée.	La puissance captée est trop faible.
		Effectuez la syntonisation manuellement.	53	
	La syntonisation sur les fréquences mises en mémoire est devenue impossible.	Cet appareil a été hors tension pendant une longue période.	Reprenez la mise en mémoire des fréquences des stations.	54
AM	Il n'est pas possible d'effectuer la syntonisation automatique sur la station désirée.	Le signal capté est trop faible, ou les raccordements de l'antenne sont défectueux.	Resserrez les branchements de l'antenne cadre AM et orientez l'antenne pour que la réception soit aussi bonne que possible.	—
			Effectuez la syntonisation manuellement.	53
	Des craquements et des sifflements sont produits en permanence.	Ces bruits peuvent être dus à des éclairs, à des lampes fluorescentes, à des moteurs électriques, à des thermostats et à d'autres appareils de même nature.	Utilisez une antenne extérieure et une tresse de masse. Cela peut améliorer les choses mais il est souvent difficile de supprimer tous les bruits.	—
	Vous entendez des bruits sourds et des couinements.	Un téléviseur est utilisé à proximité.	Éloignez l'appareil du téléviseur.	—

■ Boîtier de télécommande

Anomalies	Causes possibles	Actions correctives	Voir page
Le boîtier de télécommande ne fonctionne pas ou n'agit pas convenablement.	La portée et l'angle sont incorrects.	Le boîtier de télécommande agit à une distance inférieure à 6 m et sous un angle inférieur à 30 degrés par rapport à une perpendiculaire à la face avant.	31
	Le lumière directe du soleil ou d'un éclairage (lampe fluorescente à convertisseur, etc.) frappe le capteur de télécommande de cet appareil.	Changez l'emplacement de l'appareil.	—
	Les piles sont usagées.	Remplacez les piles.	4
	Le sélecteur de mode de fonctionnement n'est pas réglé correctement.	Réglez le sélecteur de mode de fonctionnement correctement. Pour agir sur cet appareil, choisissez ⓂAMP . Pour agir sur la source choisie au moyen d'une touche de sélection d'entrée, choisissez ⓂSOURCE . Pour agir sur le téléviseur des zones ⓂDTV/CBL ou ⓂPHONO , choisissez ⓂTV .	—
	Le code de commande n'a pas été correctement enregistré.	Enregistrez le code de commande qui convient à l'aide de la "Liste des codes de commande" à la fin de ce manuel.	93
		Essayez de spécifier un autre code du même fabricant à l'aide de la "Liste des codes de commande" à la fin de ce manuel.	93
Le code de bibliothèque du boîtier de télécommande et l'identité du boîtier de télécommande ne correspondent pas.	Veillez à ce que l'identité du boîtier de télécommande de cet appareil corresponde au code de bibliothèque du boîtier de télécommande.	107, 108	
Même si le code a été bien choisi et bien enregistré, il se peut que l'appareil concerné ne réponde pas aux ordres du boîtier de télécommande.	Programmez les fonctions requises en vous servant de la fonction d'apprentissage et des touches programmables.	95	
Le boîtier de télécommande ne peut plus apprendre d'autres fonctions.	Les piles de ce boîtier de télécommande ou celles de l'autre boîtier de télécommande, sont usagées.	Remplacez les piles.	4
	La distance entre les deux boîtiers de télécommande est trop grande ou trop petite.	Placez les boîtiers de télécommande à la distance convenable.	95
	Le codage ou la modulation employés pour les signaux de l'autre boîtier de télécommande ne sont pas compatibles avec ceux de ce boîtier de télécommande.	L'apprentissage est impossible.	—
	La mémoire est pleine.	Effacez les fonctions apprises devenues inutiles de manière à dégager de l'espace mémoire pour les nouvelles fonctions.	101

■ iPod

Remarque

En cas d'erreur de transmission, vérifiez la liaison du iPod (voir page 25) si aucun message n'apparaît sur l'afficheur de la face avant et à l'écran.

Message d'état	Causes possibles	Actions correctives	Voir page
Loading...	Cet appareil est en train de reconnaître la liaison de votre iPod. Cet appareil est en train de recevoir des listes de œuvres de votre iPod.		
Connect error	Il y a un obstacle entre votre iPod et cet appareil.	Mettez cet appareil hors service et rebranchez la station universelle Yamaha iPod sur la borne DOCK de cet appareil. Essayez de réinitialiser votre iPod.	25 —
Unknown iPod	Le iPod utilisé n'est pas pris en charge par cet appareil.	Seuls le iPod (Click and Wheel), le iPod nano et le iPod mini sont pris en charge.	—
iPod connected	Votre iPod est posé convenablement sur une station universelle Yamaha iPod (par exemple la YDS-10 vendue séparément), elle-même reliée à la borne DOCK de cet appareil, et la connexion entre le iPod et cet appareil est terminée.		
Disconnected	Votre iPod a été retiré d'une station universelle Yamaha iPod (par exemple la YDS-10 vendue séparément) qui était reliée à la borne DOCK de cet appareil.	Reposez votre iPod sur une station universelle Yamaha iPod (par exemple la YDS-10 vendue séparément) reliée à la borne DOCK de cet appareil.	25
Unable to play	Les œuvres enregistrées actuellement sur votre iPod ne peuvent pas être écoutées.	Assurez-vous que les œuvres enregistrées sur votre iPod peuvent bien être lues sur cet appareil. Enregistrez sur votre iPod des fichiers pouvant être lus sur cet appareil.	— —

■ Bluetooth

Message d'état	Causes possibles	Actions correctives	Voir page
Searching...	L'adaptateur Bluetooth et l'appareil Bluetooth sont en train d'être jumelés. L'adaptateur Bluetooth et l'appareil Bluetooth sont en train d'établir une connexion.		
Completed	Le jumelage est terminé.		
Canceled	Le jumelage est terminé.		
BT connected	La connexion entre l'adaptateur Bluetooth Yamaha (par exemple le YBA-10, vendu séparément) et l'appareil Bluetooth est établie.		
Disconnected	L'appareil Bluetooth est débranché de l'adaptateur Bluetooth Yamaha (par exemple le YBA-10, vendu séparément).		
No BT adapter	L'adaptateur Bluetooth n'est pas connecté à la borne DOCK.	Raccordez l'adaptateur Bluetooth Yamaha (par exemple le YBA-10, vendu séparément) à la borne DOCK.	25
Not found	Yamaha L'adaptateur Bluetooth (par exemple un YBA-10, vendu séparément) n'a pas pu trouver d'appareils Bluetooth.		
Not Available	Une autre connexion Bluetooth a déjà été établie.	Arrêtez la connexion actuelle.	62

■ AUTO SETUP

Avant l'exécution de AUTO SETUP

Message d'erreur	Causes possibles	Actions correctives	Voir page
Connect MIC!	Le microphone d'optimisation n'est pas branché.	Branchez le microphone d'optimisation fourni sur la prise OPTIMIZER MIC située sur la face avant.	32
Unplug HP!	Le casque est branché.	Débranchez le casque.	—
Memory Guard!	Les paramètres de cet appareil sont protégés.	Avec "MEMORY GUARD", choisissez "OFF".	88

Pendant l'exécution de AUTO SETUP

Message d'erreur	Causes possibles	Actions correctives	Voir page
E-1:NO FRONT SP	Les signaux émis par les voies avant gauche et droite ne sont pas détectés.	Vérifiez les liaisons aux enceintes avant gauche et droite.	14
E-2:NO SUR SP	Le signal de la voie d'ambiance n'est pas détecté.	Vérifiez les raccordements des enceintes d'ambiance.	14
E-3:NO PRNS SP	Le signal de la voie de présence n'est pas détecté.	Vérifiez les raccordements des enceintes de présence.	14
E-4:SBR->SBL	Seuls les signaux de la voie arrière droite d'ambiance sont détectés.	Si la chaîne ne comporte qu'une seule enceinte arrière d'ambiance, reliez-la à la prise LEFT SURROUND BACK SPEAKERS.	14
E-5:NOISY	Le bruit de fond est trop élevé.	Essayez d'exécuter "AUTO SETUP" dans une salle silencieuse. Éteignez les appareils électriques bruyants tels que les climatiseurs, etc., ou éloignez-les du microphone d'optimisation.	— —
E-6:CHECK SUR.	Les enceintes d'ambiance arrière sont raccordées mais les enceintes d'ambiance gauche et droite ne le sont pas.	Raccordez les enceintes d'ambiance si vous utilisez une ou plusieurs enceintes d'ambiance arrière.	14
E-7:NO MIC	Le microphone d'optimisation a été débranché au cours de la procédure "AUTO SETUP".	Branchez le microphone d'optimisation fourni sur la prise OPTIMIZER MIC située sur la face avant.	32
E-8:NO SIGNAL	Le microphone d'optimisation ne détecte pas les tonalités d'essai.	Vérifiez le réglage du microphone. Vérifiez les raccordements des enceintes et leur positionnement.	32 14
E-9:USER CANCEL	La procédure "AUTO SETUP" a été abandonnée de votre fait.	Appuyez une nouvelle fois sur "AUTO SETUP".	32
E-10:INTERNAL ERROR	Une erreur interne s'est produite.	Appuyez une nouvelle fois sur "AUTO SETUP".	32

Après l'exécution de AUTO SETUP

Message d'avertissement	Causes possibles	Actions correctives	Voir page
W-1: OUT OF PHASE	La polarité de l'enceinte est incorrecte. Ce message peut apparaître, quand bien même les enceintes sont correctement raccordées.	Contrôlez la polarité de la connexion à chaque enceinte (+ ou -).	14
W-2: OVER 24m (80ft)	La distance entre l'enceinte et la position d'écoute est de plus de 24 m.	Approchez l'enceinte de la position d'écoute.	—
W-3: LEVEL ERROR	La différence de niveaux sonores entre deux enceintes est excessive.	Modifiez la disposition des enceintes de manière que chacune soit dans un environnement similaire.	—
		Vérifiez les raccordements des enceintes.	14
		Utilisez des enceintes de qualité et de rendement similaires.	—
		Si "SWFR:TOO LOUD" ou "SWFR:TOO LOW" apparaît sur la page des résultats, réglez le volume du caisson de graves.	32
W-4: CHECK PRNS	"EXTRA SP ASSIGN" est réglé sur "PRESENCE", bien qu'aucun signal de la voie de présence ne soit détecté.	Vérifiez les raccordements des enceintes de présence.	14
		Réglez "EXTRA SP ASSIGN" sur une autre valeur que "PRESENCE".	33

Remarques

- En cas d'apparition de la page "ERROR" ou "WARNING", recherchez la cause de l'anomalie puis exécutez à nouveau la procédure "AUTO SETUP".
- Si le message d'avertissement "W-1", "W-2" ou "W-3" apparaît, les corrections réalisées ne sont pas les meilleures.
- Si le message d'erreur "E-10" se répète, contactez un centre d'entretien Yamaha.

Réinitialisation de la chaîne

Utilisez cette option pour rétablir toutes les valeurs initiales (réglages usine) des paramètres de cet appareil.

Remarques

- Toutes les valeurs initiales de tous les paramètres de cet appareil, y compris des paramètres de “SET MENU” sont rétablies.
- Les valeurs initiales des paramètres sont activées après une nouvelle mise en service de l'appareil.



Pour annuler l'initialisation et ne rien changer, appuyez sur **SYSTEM OFF** sur la face avant.

1 Appuyez sur **SYSTEM OFF** sur la face avant pour mettre cet appareil en veille.

2 Appuyez un instant sur **TONE CONTROL** puis appuyez sur **MAIN ZONE ON/OFF** pour mettre cet appareil en service.

L'appareil se met en service et le menu des réglages approfondis apparaît sur l'afficheur de la face avant.

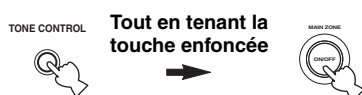

3 Tournez le sélecteur **PROGRAM** pour sélectionner “INIT”.

4 Appuyez plusieurs fois de suite sur **TONE CONTROL** pour sélectionner “ALL”.



Sélectionnez “CANCEL” pour abandonner la mise en œuvre et ne pas tenir compte des modifications effectuées.

5 Appuyez sur **SYSTEM OFF** pour valider votre choix et pour mettre cet appareil en veille.

■ Synchronisation audio et vidéo (synchro lèvres)

La synchro lèvres est l'abréviation utilisée pour désigner la capacité de maintenir le son synchronisé sur l'image, et de résoudre les problèmes qui en dépendent, au cours de la post-production et de la transmission. Tandis que le retard de transmission du son et de l'image ne peut être compensé que par des réglages complexes, la version 1.3 HDMI présente une fonction de synchronisation audio et vidéo automatique s'activant sur l'appareil utilisé sans réglages de la part de l'utilisateur.

■ Raccordement bi-amplificateur

Le raccordement bi-amplificateur permet d'utiliser pour une seule enceinte deux amplificateurs. Un amplificateur est raccordé à la partie haut-parleur de graves et l'autre est relié à la section combinée haut-parleur médial et haut-parleur d'aigus. Cette organisation permet à chaque amplificateur de fonctionner sur une plage de fréquences limitée. La plage limitée permet un fonctionnement plus simple de chaque amplificateur, en réduisant les risques d'effets sur le son. Le répartiteur interne de l'enceinte est composé d'un LPF (filtre passe bas) et d'un HPF (filtre passe haut). Comme son nom l'indique, le répartiteur LPF transmet les fréquences au-dessous d'une coupure et rejette les fréquences au-dessus de la fréquence de recoupement. De la même manière le répartiteur HPF transmet les fréquences au-dessus d'une coupure.

■ Composantes vidéo

Dans le cas d'un système utilisant les composantes vidéo, le signal vidéo est séparé en signal de luminance Y et signaux de chrominance Pb et Pr. Les couleurs peuvent être reproduites plus fidèlement car chaque signal est indépendant. Le signal de composante est également appelé "signal de différence de couleur" du fait que le signal de luminance est soustrait au signal de chrominance. Pour utiliser ces signaux, il faut que le moniteur soit pourvu de prises d'entrée à composantes vidéo.

■ Signal vidéo composite

Les signaux vidéo composites sont les trois éléments de base qui constituent une image vidéo: la couleur, la luminosité et la synchronisation. La prise de vidéo composite d'un appareil vidéo fournit ces 3 éléments sous forme combinée.

■ Deep Color

Deep Color est une option permettant d'améliorer la profondeur des couleurs par rapport à la profondeur en 24 bits des versions antérieures du HDMI. L'augmentation du nombre de bits permet aux téléviseurs haute définition et aux écrans d'atteindre les billions de couleurs au lieu des millions de couleur et d'éliminer les bandes couleur sur l'écran. Les transitions dans les tons sont donc beaucoup plus régulières et les graduations entre les couleurs plus subtiles. L'étendue du contraste accrue représente un nombre de tons de gris entre le noir et le blanc bien supérieur. Deep Color accroît aussi le nombre de couleurs disponibles dans les limites de l'espace colorimétrique RVG ou YCbCr.

■ Dolby Digital

Dolby Digital est un système numérique de correction d'ambiance acoustique qui produit des voies totalement indépendantes. Avec 3 voies avant (gauche, centre et droite) et 2 voies arrière stéréo, Dolby Digital est un système à 5 voies audio. Une voie supplémentaire, sur laquelle ne circulent que les effets basse fréquence (LFE), complète l'ensemble à 5.1 voies (la voie est comptée pour 0.1). En utilisant 2 voies stéréophoniques pour les enceintes arrière, il est permis d'obtenir des effets sonores plus rigoureux que ceux de Dolby Surround, en particulier lorsque la source se déplace. La très grande dynamique (rapport entre les sons maximum et les sons minimum) des 5 voies, qui chacune couvre tout le spectre, et l'orientation précise de la source grâce à un traitement numérique, apportent à l'auditoire un plaisir et un réalisme jusqu'alors inconnus. Cet appareil est conçu pour restituer au mieux tous les environnements sonores, qu'ils soient monophoniques ou à 5.1 voies.

■ Dolby Digital EX

Dolby Digital EX crée 6 voies indépendantes et couvrant tout le spectre à partir de sources à 5.1 voies. Cela est rendu possible par l'utilisation d'un décodeur matriciel qui traduit en 3 voies d'ambiance les 2 voies de la gravure d'origine. Les meilleurs résultats sont obtenus lorsque Dolby Digital EX est utilisé pour des pistes sonores enregistrées avec Dolby Digital Surround EX. Grâce à cette voie complémentaire, vous pouvez bénéficier de sonorités plus dynamiques et plus réalistes, tout spécialement dans les scènes qui font intervenir des effets "aériens".

■ Dolby Digital Plus

Dolby Digital Plus est une nouvelle technologie audio conçue pour les programmes et supports haute définition, en particulier les émissions HD, les HD DVD et les Blu-ray Disc. C'est une norme audio obligatoire pour les HD DVD mais facultative pour les Blu-ray Disc qui fournit un son multivoies avec voies discrètes. Supportant des débits binaires pouvant atteindre 6,0 Mbps, le Dolby Digital Plus peut gérer simultanément jusqu'à 7.1 voies audio discrètes. Prenant en charge la version 1.3 HDMI et conçu pour les lecteurs de disques optiques et les récepteurs/amplificateurs audiovisuels du futur, le Dolby Digital Plus est entièrement compatible avec les chaînes audio multivoies actuelles qui intègrent le Dolby Digital.

■ Dolby Pro Logic II

Dolby Pro Logic II est une technique améliorée permettant de décoder un grand nombre d'enregistrements Dolby Surround. Cette nouvelle technologie permet de reproduire 5 voies discrètes par les 2 voies avant gauche et droite, la voie centrale et les 2 voies d'ambiance gauche et droite, alors que la technologie Pro Logic classique n'utilise qu'une voie d'ambiance. Trois modes sont disponibles: le "mode Music" pour la musique, le "mode Movie" pour les films et le "mode Game" pour les jeux vidéo.

■ Dolby Pro Logic IIx

Dolby Pro Logic IIx est une technique récente permettant de restituer par plusieurs voies discrètes les sources 2 voies ou multivoies. Trois modes sont disponibles: le "mode Music" pour la musique, le "mode Movie" pour les films (sources à 2 voies seulement) et le "mode Game" pour les jeux vidéo.

■ Dolby Surround

Dolby Surround fait usage d'un système analogique d'enregistrement à 4 voies pour reproduire des effets sonores réalistes et dynamiques: 2 voies avant gauche et droite (stéréophonie), une voie centrale pour les dialogues (monophonie) et une voie arrière (monophonie) pour les effets sonores. La voie d'ambiance reproduit seulement une plage de fréquences étroite du son. Dolby Surround est largement employé pour les cassettes vidéo, les Laser Disc et de nombreuses émissions de télévision, par câble ou non. Le décodeur Dolby Pro Logic de cet appareil fait appel à un traitement numérique pour maintenir à une valeur stable le niveau sonore de chaque voie de manière à accentuer les effets sonores produits par les sources mobiles, et leur directivité.

■ Dolby TrueHD

Le Dolby TrueHD est une nouvelle technologie de compression audio sans perte, conçue pour les disques haute définition, en particulier les HD DVD et les Blu-ray Disc. C'est une norme audio obligatoire pour les HD DVD mais facultative pour les Blu-ray Disc, qui fournit un son identique au bit près aux masters des studios d'enregistrement, et offre ainsi une expérience Home Theater en haute définition. Supportant des débits binaires pouvant atteindre 18,0 Mbps, le Dolby TrueHD peut gérer simultanément jusqu'à 8 voies audio discrètes de 24-bit/96 kHz. Prenant en charge la version 1.3 HDMI et conçu pour les lecteurs de disques optiques et les récepteurs/amplificateurs audiovisuels du futur, le Dolby TrueHD est entièrement compatible avec les chaînes audio multivoies actuelles et conserve la capacité de gestion des métadonnées du Dolby Digital, nécessaire pour la normalisation des dialogues et le réglage de la dynamique.

■ DSD

La technologie DSD (Flux numérique direct) permet d'enregistrer des signaux audio sur des supports de stockage numériques, comme les CD Super Audio. Lorsque cette technologie est utilisée, les signaux sont gravés sous forme des valeurs à un bit à une fréquence d'échantillonnage de 2,8224 MHz et la distorsion, souvent présente lorsque les signaux audio subissent une très haute quantification, est réduite par la mise en forme du son et le suréchantillonnage. Grâce à la haute fréquence d'échantillonnage, un son de meilleure qualité peut être obtenu que le son PCM utilisé normalement pour les CD audio.

■ DTS 96/24

DTS 96/24 offre un niveau de qualité sonore jusqu'ici inconnu pour les pistes des DVD-Vidéo; il est entièrement compatible avec tous les décodeurs DTS. "96" est la valeur de la fréquence d'échantillonnage (96 kHz), double de la fréquence habituelle (48 kHz). "24" est la longueur d'un mot (24 bits). DTS 96/24 propose une qualité sonore similaire à celle de la bande maîtresse 96/24, ainsi que 5.1 voies à 96/24 contenant tous les éléments, à leur niveau le plus élevé de qualité, que portent les gravures DVD-Vidéo de films et de musique.

■ DTS Digital Surround

Le système numérique DTS a été mis au point pour remplacer les pistes sonores analogiques des films par 6.1 pistes numériques; sa popularité croît rapidement et de nombreuses salles s'équipent tous les jours. DTS, Inc. a développé une version domestique grâce à laquelle vous pouvez bénéficier dans votre salon de musique de l'ampleur et de l'image sonores DTS qui étaient autrefois réservées aux cinémas. Ce système, pratiquement exempt de toute distorsion, produit 6.1 voies, à savoir 3 voies avant (gauche, droite, centre), 2 voies d'ambiance gauche et droite et une voie LFE (caisson de graves), dénommée 0.1; l'ensemble est dit à 5.1 voies. Cet appareil dispose d'un décodeur DTS-ES qui permet la restitution du signal sur 6.1 voies en ajoutant une voie arrière d'ambiance au format à 5.1 voies.

■ DTS Express

DTS Express est une nouvelle technologie audio, conçue comme option pour les Blu-ray Disc ou HD DVD, offrant un son de haute qualité, à faible débit binaire optimisé pour le streaming en réseau et les applications Internet. DTS Express est utilisé comme seconde option audio sur les Blu-ray Disc ou comme sous-option sur les HD DVD. Il propose des commentaires audio (par exemple des commentaires du régisseur) via Internet, etc. à la demande des utilisateurs. Les signaux DTS Express sont mélangés au flux audio principal du lecteur, qui renvoie les signaux audio mélangés aux récepteurs/amplificateurs audiovisuels par les liaisons numériques coaxiale ou optique ou les liaisons analogiques.

■ DTS-HD High Resolution Audio

DTS-HD High Resolution Audio est une technologie audio haute résolution, conçue pour les disques haute définition, en particulier les HD DVD et les Blu-ray Disc. C'est une norme audio facultative pour les HD DVD et les Blu-ray Disc qui fournit un son pratiquement identique à l'original et offrant une expérience Home Theater en haute définition. Supportant des débits binaires pouvant atteindre 3,0 Mbps pour le HD-DVD et 6,0 Mbps pour les Blu-ray Disc, le DTS-HD High Resolution Audio peut gérer simultanément jusqu'à 7.1 voies audio discrètes de 24-bit/96 kHz. Prenant en charge la version 1.3 HDMI et conçu pour les lecteurs de disques optiques et les récepteurs/amplificateurs audiovisuels du futur, le DTS-HD High Resolution Audio est entièrement compatible avec les chaînes audio multivoies actuelles qui intègrent le DTS Digital Surround.

■ DTS-HD Master Audio

Le DTS-HD Master Audio est une nouvelle technologie de compression audio sans perte, conçue pour les disques haute définition, en particulier les HD DVD et les Blu-ray Disc. C'est une norme audio obligatoire pour les HD DVD et les Blu-ray Disc, qui fournit un son identique au bit près aux masters des studios d'enregistrement, et offre ainsi une expérience Home Theater en haute définition. Supportant des débits binaires pouvant atteindre 18,0 Mbps pour le HD-DVD et 24,5 Mbps pour les Blu-ray Disc, le DTS-HD Master Audio peut gérer simultanément jusqu'à 7.1 voies audio discrètes de 24-bit/96 kHz. Prenant en charge la version 1.3 HDMI et conçu pour les lecteurs de disques optiques et les récepteurs/amplificateurs audiovisuels du futur, le DTS-HD Master Audio est entièrement compatible avec les chaînes audio multivoies actuelles qui intègrent le DTS Digital Surround.

■ HDMI

HDMI (Interface Multimédia Haute Définition) est la première interface entièrement audio et vidéo numérique, pour signaux non compressés, prise en charge par l'industrie électronique. Servant d'interface à des sources diverses (par exemple un décodeur ou ampli-tuner audi/vidéo) et un moniteur audio/vidéo (par exemple un téléviseur numérique), le HDMI prend en charge les vidéos standard, améliorés et haute définition ainsi que le son numérique multivoies alors qu'un seul câble est nécessaire. L'interface HDMI transmet tous les standards de la télévision numérique à haute définition ATSC et supporte le son numérique jusqu'à un maximum de 8 voies, et utilise une bande passante prenant en compte les améliorations et exigences futures. Lorsqu'il est utilisé avec le système HDCP (Protection des contenus numériques haute définition), le HDMI fournit une interface audio-vidéo sûre qui répond aux exigences des fournisseurs de contenus et des opérateurs système. Pour de plus amples informations sur HDMI, consultez le site Internet HDMI à l'adresse "<http://www.hdmi.org/>".

■ Voie LFE 0.1

Cette voie reproduit les signaux graves. La plage des fréquences couvertes par cette voie s'étend de 20 Hz à 120 Hz. Dans les systèmes Dolby Digital et DTS à 5.1 voies ou 6.1 voies, on compte cette voie pour 0.1 parce qu'elle ne fait que renforcer les fréquences graves alors que les autres 5 ou 6 voies couvrent tout le spectre.

■ Neo:6

Neo:6 décode, au moyen d'un circuit approprié, les sources 2 voies pour fournir un signal à 6 voies. Ce système permet de disposer de voies couvrant tout le spectre et parfaitement indépendantes, comme s'il s'agissait de voies numériques. Deux modes sont disponibles: le "mode Music" pour la musique et le "mode Cinema" pour les films.

■ PCM (PCM linéaire)

PCM linéaire est une technique qui, à partir d'un signal analogique, produit un signal numérique, l'enregistre et le transmet sans aucune compression. Cette technique est utilisée pour la gravure des CD et des DVD audio. Le signal analogique est échantillonné un grand nombre de fois par seconde pour donner naissance au signal PCM. PCM (Pulse Code Modulation) se définit comme une "modulation par impulsions et codage" du signal analogique au moment de l'enregistrement.

■ Fréquence d'échantillonnage et nombre de bits de quantification

Lors de la numérisation d'un signal audio analogique, le nombre d'échantillonnages par seconde est appelé fréquence d'échantillonnage, et la finesse avec laquelle l'amplitude du signal est convertie sous forme numérique est le nombre de bits de quantification. Le spectre reproductible est lié à la fréquence d'échantillonnage, tandis que la dynamique, qui représente la différence entre les sons les plus forts et les sons les plus faibles, dépend du nombre de bits. En principe, plus la fréquence d'échantillonnage est élevée plus le spectre est large, et plus le nombre de bits de quantification est élevé, plus le niveau sonore peut être clairement traduit.

■ Signal S-vidéo

Les signaux S-vidéo comprennent un signal de luminance Y et un signal de chrominance C transmis sur un câble spécial S-vidéo et non pas, comme c'est le cas du signal composite, par un câble à fiches. L'utilisation de la prise S VIDEO réduit les pertes de transmission du signal vidéo et permet d'obtenir des images de meilleure qualité.

■ "x.v.Color"

Espace colorimétrique pris en charge par le HDMI version 1.3. Cet espace colorimétrique est plus complet que le sRGB et permet une restitution de couleurs impossibles à obtenir dans le passé. Tout en restant compatible avec la gamme de couleurs des normes sRGB, le "x.v.Color" accroît l'espace colorimétrique et produit des images plus vivantes et naturelles. Elle permet de reproduire particulièrement bien les photos et les graphiques informatiques.

Informations sur les corrections de champ sonore

■ Éléments d'un champ sonore

Ce qui, en définitive, crée les sons riches et amples d'un instrument ce sont les réflexions multiples sur les murs de la pièce. Ces réflexions créent non seulement des sons vivants mais permettent aussi de déterminer la position de l'interprète ainsi que la taille et la forme de la pièce où se trouve l'auditeur.

Quel que soit l'environnement, en plus des sons directs qui proviennent de l'instrument de l'interprète et atteignent directement nos oreilles, il existe deux sons réfléchis qui se combinent pour créer le champ sonore.

Premières réflexions

Les sons réfléchis atteignent nos oreilles très rapidement (50 ms à 100 ms après les sons directs), à la suite de la rencontre avec une seule surface (par exemple, le plafond ou un mur). Les premières réflexions ajoutent de la clarté aux sons directs.

Réverbérations

Elles sont produites par les réflexions sur plusieurs surfaces (murs, plafond, paroi arrière de la pièce); en grand nombre, elles finissent pas créer un halo sonore. Elles sont non directionnelles et diminuent la clarté des sons directs.

Les sons directs, les premières réflexions et les réverbérations qui en découlent, lorsqu'ils sont considérés dans leur ensemble, nous aident à nous faire une idée de la taille et de la forme de la pièce; ce sont ces informations que le processeur numérique de champ sonore reproduit pour créer un champ sonore.

Si vous pouviez créer les premières réflexions et les réverbérations qui conviennent dans votre pièce d'écoute, vous seriez à même de créer votre propre environnement d'écoute. L'acoustique de votre pièce d'écoute peut être changée pour simuler celle d'une salle de concert, d'une piste de danse, en principe de n'importe quelle pièce. La possibilité de créer un champ sonore souhaité, c'est exactement ce que Yamaha a réalisé en mettant au point le processeur numérique de champ sonore.

■ CINEMA DSP

Étant donné que Dolby Surround et DTS ont été conçus, à l'origine, pour les salles de cinéma, leurs effets sont mieux perçus dans une salle comprenant de nombreuses enceintes et qui a été construite pour favoriser les effets sonores. Chez soi, la taille de la pièce, les matériaux des murs, le nombre d'enceintes diffèrent très largement et il est logique qu'il en soit de même au niveau des sons. Prenant appui sur une très large série de mesures, Yamaha CINEMA DSP fait appel à une technique originale Yamaha de création de champ sonore pour combiner le Dolby Pro Logic, le Dolby Digital et le DTS pour que l'auditoire puisse bénéficier d'une expérience sonore voisine de ce qu'il ressent au cinéma.

■ SILENT CINEMA

Yamaha a mis au point, pour le casque, un champ sonore DSP naturel et réaliste. Les valeurs des paramètres ont été calculées précisément pour que chaque correction sonore soit restituée par le casque comme elle l'est par les enceintes.

■ Virtual CINEMA DSP

Yamaha a développé un algorithme, Virtual CINEMA DSP, qui autorise les effets sonores DSP même si l'installation ne comporte aucune enceinte arrière, car il fait appel à ce moment-là à des enceintes arrière virtuelles. Virtual CINEMA DSP peut être utilisé avec un système limité ne comprenant que 2 enceintes avant et pas d'enceinte centrale.

■ Compressed Music Enhancer

En régénérant les harmoniques tronquées dans les informations compressées, la fonction Compressed Music Enhancer de cet appareil permet d'obtenir une meilleure qualité du son. Les performances d'ensemble de la chaîne sont améliorées, car cette fonction compense le manque de relief du son dû à la perte de hautes fréquences et de basses fréquences.

Caractéristiques techniques

SECTION AUDIO

- Puissance minimum efficace de sortie pour les voies avant, centrale, ambiance, ambiance arrière
20 Hz à 20 kHz, DHT 0,06%, 8 Ω 95 W
- Puissance dynamique (IHF)
Enceintes avant G et D, 8/6/4/2 Ω 130/165/195/240 W
- Puissance de sortie utile maximale (JEITA)
[Modèles pour l'Asie, la Chine, la Corée et modèle Standard]
1 kHz, DHT 10%, 8 Ω 135 W
- Puissance de sortie maximale
[Modèles pour l'Europe, la Russie et l'Asie]
Réglage de l'impédance des enceintes: 8 Ω, 1 kHz, DHT 0,7%, 4 Ω 145 W
- Entrefer dynamique [Modèles pour les États-Unis et le Canada]
8 Ω 1,4 dB
- Puissance de sortie selon CEI
[Modèles pour l'Europe, la Russie et l'Asie]
Enceintes avant G et D, 1 kHz, DHT 0,06%, 8 Ω 105 W
- Facteur d'amortissement (IHF)
Enceintes avant G et D, SPEAKERS A, 20 Hz à 20 kHz, 8 Ω 120 ou plus
- Sensibilité et impédance d'entrée
PHONO (MM) 3,5 mV/47 kΩ
CD, etc. 200 mV/47 kΩ
MULTI CH INPUT 200 mV/47 kΩ
- Tension d'entrée maximale
PHONO (MM)
1 kHz, DHT 0,1% 60 mV ou plus
CD, etc.
Effet en service, 1 kHz, DHT 0,5% 2,3 V ou plus
- Tension de sortie nominale/Impédance de sortie
OUT (REC) 200 mV/1,2 kΩ
PRE OUT 1,0 V/1,2 kΩ
SUBWOOFER (2ch Stereo, FRONT SP: SMALL) 1,0 V/1,2 kΩ
ZONE 2 OUT 200 mV/1,2 kΩ
- Sortie/Impédance nominale à la prise de casque
CD, etc. (1 kHz, 50 mV, 8 Ω) 150 mV/100 Ω
- Réponse en fréquence
De la prise CD aux voies avant G et D, 10 Hz à 100 kHz +0/-3 dB
- Déviation de la courbe d'égalisation RIAA
PHONO (MM) 0 ± 0,5 dB
- Distorsion harmonique totale
PHONO (MM) à OUT (REC)
20 Hz à 20 kHz, 1 V 0,02% ou moins
De CD, etc. aux enceintes avant G et D
2ch Stereo, 20 Hz à 20 kHz, 50 W, 8 Ω 0,06% ou moins
- Rapport signal/bruit (Réseau IHF-A)
PHONO (MM, 5 mV) à OUT (REC)
[Modèles pour l'Australie, l'Europe, la Russie, la Corée et l'Asie]
..... 81 dB ou plus
[Autres modèles] 86 dB ou plus
CD, etc. (Effet hors service, 250 mV) aux enceintes avant G et D
..... 100 dB ou plus
- Bruit résiduel (Réseau IHF-A)
Enceintes avant G et D 150 µV ou moins
- Séparation entre les voies (1 kHz/10 kHz)
De PHONO (sur terminaison) aux enceintes avant G et D
..... 60 dB/55 dB ou plus
De CD, etc. (sur terminaison de 5,1 kΩ) aux enceintes avant G et D
..... 60 dB/45 dB ou plus

- Commande de volume MUTE/- 80 dB à 16,5 dB
- Commande de tonalité (Enceintes avant G et D)
BASS, accentuation/coupage ±10 dB/50 Hz
Fréquence de recoupeement pour BASS 350 Hz
TREBLE, accentuation/coupage ±10 dB/20 kHz
Fréquence de recoupeement pour TREBLE 3,5 kHz
- Caractéristiques du filtre (fc=40/60/80/90/100/110/120/160/200 Hz)
H.P.F.
(FRONT SP, CENTER SP, SUR. L/R SP, SUR.B L/R SP:
SMALL/SML) 12 dB/oct.
L.P.F. (Grave) 24 dB/oct.

SECTION VIDÉO

- Format vidéo (Arrière gris)
[Modèles pour les États-Unis, le Canada,
la Corée et modèle Standard]
..... NTSC
[Modèles pour l'Europe, la Russie, l'Australie, l'Asie et la Chine]
..... PAL
- Format vidéo (Conversion vidéo) NTSC/PAL
- Niveau du signal
Composite 1 Vc-c/75 Ω
S-vidéo 1 Vc-c/75 Ω (Y), 0,286 Vc-c/75 Ω (C)
Composante 1 Vc-c/75 Ω (Y), 0,7 Vc-c/75 Ω (Pb/Pk)
- Niveau d'entrée maximal (Conversion vidéo désactivée)
..... 1,5 Vc-c ou plus
- Rapport signal/bruit
..... 50 dB ou plus
- Réponse en fréquence (MONITOR OUT)
Composante (Conversion vidéo désactivée)
..... 5 Hz à 100 MHz, -3 dB

SECTION FM

- Gamme de syntonisation
[Modèles pour les États-Unis et le Canada] 87,5 à 107,9 MHz
[Modèle pour l'Asie et modèle Standard]
..... 87,5/87,50 à 108,0/108,00 MHz
[Autres modèles] 87,50 à 108,00 MHz
- Seuil de sensation douloureuse à 50 dB (IHF)
1 kHz, 100% MOD., Mono 2,8 µV (20,2 dBf)
- Rapport signal/bruit (IHF)
Mono/Stéréo 73 dB/70 dB
- Distorsion harmonique (1 kHz)
Mono/Stéréo 0,5%
- Entrée d'antenne (asymétrique) 75 Ω

SECTION AM

- Gamme de syntonisation
[Modèles pour les États-Unis et le Canada] 530 à 1710 kHz
[Modèle pour l'Asie et modèle Standard]
..... 530/531 à 1710/1611 kHz
[Autres modèles] 531 à 1611 kHz

GÉNÉRALITÉS

- Alimentation
 - [Modèles pour les États-Unis et le Canada] CA 120 V, 60 Hz
 - [Modèle Standard] CA 110/120/220/230–240 V, 50/60 Hz
 - [Modèle pour l'Asie] CA 220/230–240 V, 50/60 Hz
 - [Modèle pour la Chine] CA 220 V, 50 Hz
 - [Modèle pour la Corée] CA 220 V, 60 Hz
 - [Modèle pour l'Australie] CA 240 V, 50 Hz
 - [Modèles pour l'Europe et la Russie] CA 230 V, 50 Hz
- Consommation
 - [Modèles pour les États-Unis et le Canada] 400 W/500 VA
 - [Autres modèles] 440 W
- Consommation en veille
 - [Modèles pour les États-Unis et le Canada] 0,8 W ou moins
 - [Autres modèles] 0,1 W ou moins
- Consommation électrique maximale [Modèle Standard seulement]
 - 6 voies, 10% DHT 850 W
- Prises secteur
 - [Modèles pour les États-Unis, le Canada et la Chine]
 - 2 (Total 100 W maximum)
 - [Modèle pour l'Asie, l'Europe, la Russie et modèle Standard]
 - 2 (Total 50 W maximum)
 - [Modèle pour l'Australie] 1 (100 W maximum)
- Dimensions (L x H x P) 435 x 171 x 393 mm
- Poids 11,8 kg

* Les spécifications peuvent être modifiées sans avis préalable.

Index

■ Numerics

1 BASIC MENU, Réglage manuel	72
2 VOLUME MENU, Réglage manuel	73
2ch STEREO, Correction de champ sonore	50
3 SOUND MENU, Réglage manuel	73
4 INPUT MENU, Réglage manuel	74
5 OPTION MENU, Réglage manuel	74
7ch Enhancer, Correction de champ sonore	50
7ch STEREO, Correction de champ sonore	50

■ A

A)DISPLAY SET, Menu option	88
A)EQUALIZER, Menu son	82
A)SPEAKER SET, Menu de base	77
AC OUTLET(S) (SWITCHED)	28
Accessoires fournis	2
Action du silencieux, Menu volume	81
Action Game, Correction de champ sonore	49
ADAPTIVE DRC, Menu volume	81
ADAPTIVE DSP LEVEL, Menu volume	81
Adventure, Corrections de champ sonore	50
AFFAIRS, Type de programme du système de diffusion de données radio	57
Affichage des informations concernant la source	46
Afficheur de la face avant	30
Afficheur multifonction	31
Ambiance complémentaire, Configuration initiale	90
Ambiance complémentaires, Menu son	84
ANALOG RES., Informations vidéo	46
Antenne AM, Raccordement	27
Antenne FM	27
Attribution d'autres enceintes, Paramètre du réglage auto	33
Attribution d'autres enceintes, Réglage des enceintes	77
Attribution des entrées/sorties, Menu entrée	85
AUDIO SELECT	44
AUDIO SELECT, Configuration initiale	90
AUTO DELAY, Synchro lèvres	84
AUTO SETUP	32, 72
AUTO SETUP, Guide de dépannage	117
AUTO TUNING, syntonisation FM/AM	53

■ B

B)LF LEVEL, Menu son	83
B)SP LEVEL, Menu de base	79
BASIC MENU, Réglage manuel	77
BGV, Menu entrée	87
BI-AMP, Réglages approfondis	110
Bi-amplificateur, Réglages approfondis	110
BITRATE, Informations relatives aux signaux sonores	46
Bluetooth, Guide de dépannage	116
Boîtier de télécommande AMP ID, Réglages approfondis	108
Boîtier de télécommande, Guide de dépannage	115

BT connected, Message d'état de l'appareil Bluetooth	116
--	-----

■ C

C)DYNAMIC RANGE, Menu son	83
C)MEMORY GUARD, Menu option	89
C)SP DISTANCE, Menu de base	80
Câble d'alimentation, Raccordement	28
Canceled, Message d'état de l'appareil Bluetooth	116
Caractéristiques techniques	124
Casque	45
Casque, Dynamique	83
Casque, Niveau des effets des fréquences graves	83
Cellar Club, Correction de champ sonore	49
CENTER SP, Réglage des enceintes	78
CENTER WIDTH, Paramètre du décodeur	71
Chamber, Corrections de champ sonore	48
Changement de nom, Modèle SCENE	40
Changement du nom d'une entrée, Menu entrée	86
Changer le nom de modèles de SCENE	40
CHANNEL, Informations relatives aux signaux sonores	46
CHECK PRNS, Message d'avertissement de réglage automatique	118
CHECK SP WIRES	14
CHECK SUR., Message d'erreur de réglage automatique	117
CLASSICAL, Catégorie de champ sonore	48
CLASSICS, Type de programme du système de diffusion de données radio	57
CLEAR, Boîtier de télécommande	101
CLOCK TIME, Informations du système de diffusion de données radio	59
Commande d'un téléviseur par le boîtier de télécommande	92
Commande de dynamique adaptative, Menu volume	81
Completed, Message d'état de l'appareil Bluetooth	116
Compressed Music Enhancer	50
Configuration initiale, Menu option	90
Configuration multi-zones	104
Connect error, Message d'état du iPod	116
Connect MIC!, Message d'erreur de réglage automatique	117
Conversion vidéo, Réglages vidéo	89
Correction de champ sonore, Informations du système de diffusion de données radio	59
Corrections de champ sonore	48
Corrections de champ sonore sans enceintes d'ambiance	51
Corrections de champs sonores par le casque	51
CROSS OVER, Réglage des enceintes	79
CT LEVEL, Paramètres des champs sonores	69

CT, Informations du système de diffusion de données radio	59
CULTURE, Type de programme du système de diffusion de données radio	57

■ D

D)INIT. CONFIG, Menu option	90
D)LIPSYNC, Menu son	84
D)TEST TONE, Menu de base	80
DECODER MODE, Configuration initiale	90
DECODER MODE, Menu entrée	86
Décodeurs disponibles avec corrections de champs sonores	69
Défilement des informations sur l'afficheur de la face avant, Réglages d'affichage	88
Démarrage du jumelage, Menu entrée	87
Descriptions des décodeurs	71
DEVICE OVER, Message d'erreur HDMI	46
DIALG.LIFT, Paramètres des champs sonores	65
DIMENSION, Paramètre du décodeur	71
DIMMER, Réglages d'affichage	88
DIRECT, Paramètres des champs sonores	69
Disconnected, Message d'état de l'appareil Bluetooth	116
Disconnected, Message d'état du iPod	116
DIST, Résultat du réglage auto	34
Distance des enceintes, Menu de base	80
Distance des enceintes, Résultat du réglage auto	34
Distances aux enceintes	80
Drama, Corrections de champ sonore	50
DRAMA, Type de programme du système de diffusion de données radio	57
DSP LEVEL, Paramètres des champs sonores	65
DSP PROG. INFO, Informations du système de diffusion de données radio	59
Durée d'affichage OSD des fonctions de l'amplificateur, Réglages d'affichage	88
Durée d'affichage OSD des fonctions de la source, Réglages d'affichage	88
Dynamique, Menu son	83

■ E

E)EXTD SUR., Menu son	84
E)HDMI SET, Menu option	90
E-1:NO FRONT SP, Message d'erreur de réglage automatique	117
E-10:INTERNAL ERROR, Message d'erreur de réglage automatique	117
E-2:NO SUR SP, Message d'erreur de réglage automatique	117
E-3:NO PRNS SP, Message d'erreur de réglage automatique	117
E-4:SBR->SBL, Message d'erreur de réglage automatique	117
E-5:NOISY, Message d'erreur de réglage automatique	117

- E-6:CHECK SUR., Message d'erreur de réglage automatique 117
- E-7:NO MIC, Message d'erreur de réglage automatique 117
- E-8:NO SIGNAL, Message d'erreur de réglage automatique 117
- E-9:USER CANCEL, Message d'erreur de réglage automatique 117
- Écoute de gravures multivoies par le casque ... 51
- EDUCATE, Type de programme du système de diffusion de données radio 57
- Effacement des réglages,
Boîtier de télécommande 101
- EFFECT LEVEL,
Paramètres des champs sonores 69
- Égaliseur graphique, Égaliseur 82
- Égaliseur, Menu son 82
- Émetteur infrarouge 31
- Enceinte centrale, Réglage des enceintes 78
- Enceintes avant, Réglage des enceintes ... 78
- Enceintes d'ambiance arrière gauche/
droite, Réglage des enceintes 78
- Enceintes d'ambiance gauche/droite,
Réglage des enceintes 78
- Enceintes de présence, Utilisation 13
- Enceintes, Dynamique 83
- Enceintes, Niveau des effets des
fréquences graves 83
- ENTERTAINMENT, Catégorie de
champ sonore 49
- EQ TYPE SELECT, Égaliseur 82
- EQ, Paramètre du réglage auto 33
- Équilibrage du volume, Menu entrée 86
- Erreur et message HDMI 46
- EXTD SUR., Configuration initiale 90
- EXTRA SP ASSIGN,
Paramètre du réglage auto 33
- EXTRA SP ASSIGN,
Réglage des enceintes 77
- **F**
- F)ZONE2 SET, Menu option 91
- Fiche de câble 17
- Fiches de câbles audio 17
- FL SCROLL, Réglages d'affichage 88
- FLAG, Informations relatives aux
signaux sonores 46
- FORMAT, Informations relatives aux
signaux sonores 46
- Fréquence de transition des graves,
Réglage des enceintes 79
- Fréquence, Informations du système de
diffusion de données radio 59
- FREQUENCY, Informations du système de
diffusion de données radio 59
- FRONT SP, Réglage des enceintes 78
- FRONT, Menu entrée 87
- **G**
- GEQ, Égaliseur 82
- Guide de dépannage 111
- **H**
- Hall in Munich, Correction de champ sonore 48
- Hall in Vienna,
Correction de champ sonore 48
- HDCP ERROR, Message d'erreur HDMI ... 46
- HDMI 18
- HDMI AUTO, Synchro lèvres 84
- HDMI auto, Synchro lèvres 84
- HDMI ERROR, Informations vidéo 46
- HDMI RES., Informations vidéo 46
- HDMI SIGNAL, Informations vidéo ... 46
- HDMI, guide de dépannage 113
- HEADPHONE, Dynamique 83
- HEADPHONE, Niveau des effets des
fréquences graves 83
- Heure, Informations du système de
diffusion de données radio 59
- **I**
- I/O ASSIGNMENT, Menu entrée 85
- Image en arrière-plan d'une entrée
multivoies, Menu entrée 87
- Impédance des enceintes,
Réglages approfondis 107
- Incrément de syntonisation,
Réglages approfondis 110
- Indication de l'état actuel 44
- INFO, Type de programme du système de
diffusion de données radio 57
- Informations concernant les signaux ... 75
- Informations relatives aux signaux sonores ... 46
- Informations vidéo 46
- INI.VOL., Réglages Zone 2 91
- INIT, Réglages approfondis 110
- INIT.DLY, Paramètres des champs sonores ... 66
- INIT.VOL., Menu volume 81
- INPUT CH, Menu entrée 87
- INPUT MENU, Réglage manuel 85
- INPUT RENAME, Menu entrée 86
- INTERNAL ERROR, Message d'erreur de
réglage automatique 117
- iPod connected, Message d'état du iPod ... 116
- iPod, Guide de dépannage 116
- **J**
- Jumelage, Fonctionnement Bluetooth 62
- **L**
- LEARN, Boîtier de télécommande,
Apprentissage, Réglages du boîtier de
télécommande 96
- Lecture d'une source vidéo en toile de fond ... 45
- Lecture iPod, Repeat 61
- Lecture Shuffle, iPod 61
- Lecture sur un appareil Bluetooth 62
- LEVEL ERROR, Message d'avertissement de
réglage automatique 118
- LFE/BASS OUT, Réglage des enceintes ... 77
- LIGHT M, Type de programme du système de
diffusion de données radio 57
- LIVE/CLUB, Catégorie de champ sonore ... 49
- LIVENESS, Paramètres des champs sonores ... 67
- Loading, Message d'état du iPod 116
- Luminosité, Réglages d'affichage 88
- LVL, Résultat du réglage auto 34
- **M**
- M.O.R. M, Type de programme du système de
diffusion de données radio 57
- MANUAL DELAY, Synchro lèvres ... 84
- MANUAL SETUP 72
- MANUAL TUNING,
syntonisation FM/AM 53
- MAX VOL., Menu volume 81
- MAX VOL., Réglages Zone 2 91
- MCR ?, Boîtier de télécommande 100
- Memory Guard!, Message d'erreur de
réglage automatique 117
- Menu de base, Réglage manuel 72
- Menu entrée, Réglage manuel 74
- Menu option, Réglage manuel 74
- Menu son, Réglage manuel 73
- Menu volume, Réglage manuel 73
- Minuterie de mise hors service 47
- Mise en service 29
- Mise en sourdine du son 45
- Mise hors service 29
- Mode de décodage d'ambiance 70
- Mode de décodeur, Configuration initiale ... 90
- Mode de décodeur, Menu entrée 86
- Mode de syntonisation automatique,
syntonisation FM/AM 53
- Mode de syntonisation de fréquences
présélectionnées,
Syntonisation FM ou AM 53
- Mode de syntonisation manuelle,
Syntonisation FM ou AM 53
- Mode de veille, Zone 2 106
- Mode de veille, Zone principale 29
- Mode PTY SEEK, Syntonisation avec le
système de diffusion de données radio ... 57
- Mode Straight 51
- Modèles de SCENE programmés 39
- Mono Movie, Correction de champ sonore ... 50
- MOVE, Catégorie de champ sonore 49
- MUSIC ENHANCER,
Catégorie de champ sonore 50
- Music Video, Correction de champ sonore ... 49
- MUTE 45
- MUTE TYPE, Menu volume 81
- **N**
- Neo:6 Cinema, Type du décodeur 70, 71
- Neo:6 Music, Type du décodeur 71
- NEWS, Type de programme du système de
diffusion de données radio 57
- Niveau de l'effet DSP,
Paramètres des champs sonores 65
- Niveau de l'enceinte centrale,
Paramètres des champs sonores 69
- Niveau de l'enceinte d'ambiance arrière,
Paramètres des champs sonores 69
- Niveau de l'enceinte d'ambiance de présence,
Paramètres des champs sonores 69
- Niveau de l'enceinte d'ambiance droite,
Paramètres des champs sonores 69
- Niveau de l'enceinte d'ambiance gauche,
Paramètres des champs sonores 69
- Niveau de l'enceinte de présence droite,
Paramètres des champs sonores 69

- Niveau des effets des fréquences graves,
Menu son 83
- Niveau des enceintes, Menu de base ... 79
- Niveau des enceintes,
Résultat du réglage auto 34
- Niveau des réverbérations,
Paramètres des champs sonores 69
- Niveau DSP adaptatif, Menu volume 81
- No BT Adapter, Message d'état de
l'appareil Bluetooth 116
- NO FRONT SP, Message d'erreur de
réglage automatique 117
- NO MIC, Message d'erreur de réglage
automatique 117
- NO PRNS SP, Message d'erreur de
réglage automatique 117
- NO SIGNAL, Message d'erreur de
réglage automatique 117
- NO SUR SP, Message d'erreur de
réglage automatique 117
- NOISY, Message d'erreur de
réglage automatique 117
- Nom du programme, Informations du
système de diffusion de données radio ... 59
- Nombre d'enceintes, Résultat du réglage auto 34
- Not Available, Message d'état de
l'appareil Bluetooth 116
- Not found, Message d'état de
l'appareil Bluetooth 116
- O**
- Optimisation du réglage des enceintes
pour votre salle d'écoute 32
- OPTION MENU, Réglage manuel 88
- OPTN, Boîtier de télécommande 94
- OSD décalage, Réglages d'affichage ... 88
- OSD SHIFT, Réglages d'affichage 88
- OSD-AMP, Réglages d'affichage 88
- OSD-SOURCE, Réglages d'affichage ... 88
- OTHER M, Type de programme du
système de diffusion de données radio ... 57
- OUT OF PHASE, Message d'avertissement de
réglage automatique 118
- Out of Res., Message HDMI 46
- OVER 24m (80ft), Message d'avertissement de
réglage automatique 118
- P**
- P.INIT.DLY,
Paramètres des champs sonores 66
- P.ROOM SIZE,
Paramètres des champs sonores 67
- Panneau arrière 10
- PANORAMA, Paramètre du décodeur ... 71
- Paramétrage avancé du son 64
- Paramètres des champs sonores,
modification 64
- Phase du caisson de graves,
Réglage des enceintes 79
- PL LEVEL,
Paramètres des champs sonores 69
- PLII Game, Type du décodeur 71
- PLII Movie, Type du décodeur 69, 71
- PLII Music, Type du décodeur 71
- PLIIX Game, Type du décodeur 71
- PLIIX Movie, Type du décodeur 69, 71
- PLIIX Music, Type du décodeur 71
- POP M, Type de programme du système de
diffusion de données radio 57
- PR LEVEL, Paramètres des champs sonores 69
- PRESET TUNING 53
- Prise d'entrée des voies avant gauche et droite
d'un signal multivoies, Menu entrée 87
- Prise OPTIMIZER MIC 32
- Prise PHONES 45
- Prises 17
- Prises AUDIO 17
- Prises audio 17
- Prises COMPONENT VIDEO 17
- Prises DIGITAL COAXIAL 17
- Prises DIGITAL OPTICAL 17
- Prises MULTI CH INPUT 25
- Prises REMOTE IN/OUT 26
- Prises S VIDEO 17
- Prises VIDEO 17
- Prises vidéo 17
- Prises VIDEO AUX 26
- Pro Logic, Type du décodeur 71
- PROGRAM SERVICE, Informations du
système de diffusion de données radio 59
- PROGRAM TYPE, Informations du système de
diffusion de données radio 59
- Programmation d'une macro,
Réglage du boîtier de télécommande ... 98
- Protection de la mémoire, Menu option ... 89
- PS, Informations du système de
diffusion de données radio 59
- PTY, Informations du système de
diffusion de données radio 59
- Pure Direct 52
- R**
- Raccordement à la prise
CENTER PRE OUT 24
- Raccordement à la prise
FRONT PRE OUT 24
- Raccordement à la prise
SUBWOOFER PRE OUT 24
- Raccordement à la prise
SUR.BACK PRE OUT 24
- Raccordement à la prise
SURROUND PRE OUT 24
- Raccordement d'appareils audio 23
- Raccordement d'un adaptateur Bluetooth ... 25
- Raccordement d'un amplificateur externe ... 24
- Raccordement d'un décodeur 22
- Raccordement d'un décodeur externe ... 25
- Raccordement d'un enregistreur de CD 23
- Raccordement d'un enregistreur de DVD 22
- Raccordement d'un enregistreur de MD 23
- Raccordement d'un lecteur de CD 23
- Raccordement d'un lecteur de DVD 21
- Raccordement d'un lecteur multiformat ... 25
- Raccordement d'un magnétoSCOPE
analogique 22
- Raccordement d'un magnétoSCOPE
numérique 22
- Raccordement d'un moniteur TV 20
- Raccordement d'un projecteur 20
- Raccordement d'une platine à cassette 23
- Raccordement d'une platine tourne-disque 23
- Raccordement de l'antenne FM 27
- Raccordement de la station universelle iPod 25
- Raccordement des câbles d'enceintes ... 16
- Raccordement, Adaptateur Bluetooth ... 25
- Raccordement, Amplificateur externe 24
- Raccordement, Antenne FM 27
- Raccordement, Appareils audio 23
- Raccordement, Câble d'alimentation 28
- Raccordement, Câbles d'enceintes 16
- Raccordement, décodeur externe 25
- Raccordement, Décodeurs 22
- Raccordement, Enregistreur de CD 23
- Raccordement, Enregistreur de MD 23
- Raccordement, Lecteur de CD 23
- Raccordement, Lecteur de DVD ... 21, 22
- Raccordement, Lecteur multiformat 25
- Raccordement, MagnétoSCOPE analogique 22
- Raccordement, MagnétoSCOPE numérique 22
- Raccordement, Moniteur TV 20
- Raccordement, Platine à cassette 23
- Raccordement, Platine tourne-disque 23
- Raccordement, Prise CENTER PRE OUT ... 24
- Raccordement,
Prise SUBWOOFER PRE OUT 24
- Raccordement, Prises FRONT PRE OUT ... 24
- Raccordement, Prises SUR.BACK PRE OUT ... 24
- Raccordement, Prises SURROUND PRE OUT ... 24
- Raccordement, projecteur 20
- Raccordement,
Raccordement de l'antenne AM 27
- Raccordement, Station universelle iPod 25
- RADIO TEXT, Informations du système de
diffusion de données radio 59
- Recharge en veille, Menu entrée 86
- Réglage auto 72
- Réglage de l'impédance des enceintes ... 28
- Réglage de la qualité tonale 52
- Réglage des enceintes, Menu de base ... 77
- Réglage des niveaux de sortie des
enceintes 52
- Réglage du code du boîtier de
télécommande 94
- Réglage du nom de la source,
Réglages du boîtier de télécommande 97
- Réglage HDMI, Menu option 90
- Réglage manuel 72
- Réglages approfondis 107
- Réglages d'affichage, Menu option 88
- Réglages vidéo, Menu option 89
- Réglages Zone 2, Menu option 91
- Réhaussement des dialogues,
Paramètres des champs sonores 65
- Réinitialisation de la chaîne 119
- REMOTE AMP, Réglages approfondis ... 108
- REMOTE TU, Réglages approfondis 109
- Repeat 61
- Retard auto, Synchro lèvres 84
- Retard des réverbérations,
Paramètres des champs sonores 68
- Retard initial pour le champ sonore d'ambiance
arrière, Paramètres des champs sonores 66

- Retard initial pour le champ sonore d'ambiance,
Paramètres des champs sonores 66
- Retard initial pour le champ sonore de présence,
Paramètres des champs sonores 66
- Retard initial, Paramètres des champs sonores 66
- Retard manuel, Synchro lèvres 84
- REV.DELAY, Paramètres des champs sonores 68
- REV.LEVEL, Paramètres des champs sonores 69
- REV.TIME, Paramètres des champs sonores 68
- ROCK M, Type de programme du système de diffusion de données radio 57
- Roleplaying Game,
Correction de champ sonore 49
- ROOM SIZE,
Paramètres des champs sonores 67
- RT, Informations du système de diffusion de données radio 59
- S**
- S.Audio, Réglage HDMI 90
- S.INIT.DLY, Paramètres des champs sonores ... 66
- S.LIVENESS, Paramètres des champs sonores ... 67
- S.ROOM SIZE,
Paramètres des champs sonores 67
- SAMPLING, Informations relatives aux signaux sonores 46
- SB IN.DLY, Paramètres des champs sonores ... 66
- SB LEVEL, Paramètres des champs sonores ... 69
- SB LIVENESS,
Paramètres des champs sonores 67
- SB ROOM SIZE,
Paramètres des champs sonores 67
- SBR->SBL, Message d'erreur de réglage automatique 117
- SCENE 1 8
- SCENE 2 8
- SCENE 3 8
- SCENE 4 8
- SCENE IR, Réglages approfondis 110
- SCIENCE, Type de programme du système de diffusion de données radio 57
- Sci-Fi, Correction de champ sonore 49
- Sélecteur de mode de fonctionnement ... 31
- Sélection audio, Configuration initiale 90
- Sélection d'un appareil MULTI CH INPUT 43
- Sélection de la paire d'enceintes avant 43
- Sélection des décodeurs 70
- Sélection des prises d'entrée audio 44
- Sélection du type d'égaliseur, Égaliseur 82
- Sélection, Appareil MULTI CH INPUT 43
- Sélection, Modèle SCENE 37
- Sélection, Paire d'enceintes avant 43
- Sélection, Prises d'entrée audio 44
- Sélection, Type de programme du système de diffusion de données radio 57
- Sens des signaux audio 19
- Sens des signaux vidéo 19
- Service d'annonces des autres stations associées,
Syntonisation avec le système de données radio 58
- Service EON, Syntonisation avec le système de données radio 58
- SIGNAL INFO 46
- SILENT CINEMA 51
- SL LEVEL, Paramètres des champs sonores 69
- Son pur en hi-fi 52
- Sortie des graves LFE,
Réglage des enceintes 77
- SOUND MENU, Réglage manuel 82
- Sources d'entrée non manipulées 51
- Sources vidéo en toile de fond 45
- SP IMP., Réglages approfondis 107
- SP, Résultat du réglage auto 34
- SPEAKER, Dynamique 83
- SPEAKER, Niveau des effets des fréquences graves 83
- Spécification du code IR de SCENE,
Réglages approfondis 110
- Spectacle, Corrections de champ sonore ... 49
- SPORT, Type de programme du système de diffusion de données radio 57
- Sports, Correction de champ sonore 49
- SR LEVEL, Paramètres des champs sonores ... 69
- Standard, Corrections de champ sonore ... 49
- STANDBY CHARGE, Menu entrée ... 86
- START PAIRING, Menu entrée 87
- STEREO, Catégorie de champ sonore ... 50
- Straight 51
- Straight Enhancer,
Correction de champ sonore 50
- SUBWOOFER PHASE,
Réglage des enceintes 79
- Support audio, Réglage HDMI 90
- SUR. L/R SP, Réglage des enceintes ... 78
- SUR.B L/R SP, Réglage des enceintes ... 78
- Synchro lèvres, Menu son 84
- Synchronisation audio et vidéo, Menu son 84
- Syntonisation AM 53
- Syntonisation directe sur une fréquence,
Syntonisation FM/AM 54
- Syntonisation FM 53
- Syntoniseur, Guide de dépannage 114
- SYSTEM OFF 29
- Système de diffusion de données radio ... 57
- T**
- Taille de la pièce pour le champ sonore d'ambiance arrière,
Paramètres des champs sonores 67
- Taille de la pièce pour le champ sonore d'ambiance,
Paramètres des champs sonores 67
- Taille de la pièce pour le champ sonore de présence,
Paramètres des champs sonores 67
- Taille de la pièce,
Paramètres des champs sonores 67
- Témoin 96/24 30
- Témoin ADAPTIVE DRC 30
- Témoin CINEMA DSP 31
- Témoin CT 31
- Témoin de niveau VOLUME 30
- Témoin de transmission 31
- Témoin DOCK 30
- Témoin du casque 30
- Témoin ENHANCER 30
- Témoin EON 31
- Témoin HDMI 30
- Témoin MUTE 30
- Témoin PS 31
- Témoin PTY 31
- Témoin PTY HOLD 31
- Témoin RT 31
- Témoin SILENT CINEMA 31
- Témoin SLEEP 31
- Témoin VIRTUAL 31
- Témoin YPAO 30
- Témoin ZONE2 30
- Témoins d'enceintes de présence 31
- Témoins de champ sonore 30
- Témoins de voie d'entrée et d'enceintes ... 31
- Témoins des décodeurs 30
- Témoins des signaux d'entrée 30
- Témoins des sources d'entrée 30
- Témoins des voies d'entrée 31
- Témoins DSP 31
- Témoins du syntoniseur 30
- Témoins du système de diffusion de données radio 31
- Témoins SP A B 30
- Temps de réverbération,
Paramètres des champs sonores 68
- TEST, Égaliseur 82
- Texte radio, Informations du système de diffusion de données radio 59
- The Bottom Line,
Correction de champ sonore 49
- The Roxy Theatre,
Correction de champ sonore 49
- Tonalité d'essai, Égaliseur 82
- Tonalité d'essai, Menu de base 80
- TU, Réglages approfondis 110
- TUNER ID, Réglages approfondis 109
- Type d'égaliseur graphique,
Paramètre du réglage auto 33
- Type de programme, Informations du système de diffusion de données radio 59
- U**
- Unable to play, Message d'état du iPod 116
- UNIT, Distance aux enceintes 80
- Unité, Distance aux enceintes 80
- Unknown iPod, Message d'état du iPod 116
- Unplug HP!, Message d'erreur de réglage automatique 117
- USER CANCEL, Message d'erreur de réglage automatique 117
- Utilisation d'un appareil Bluetooth 62
- Utilisation de iPod 60
- Utilisation de SET MENU 76
- V**
- Valeurs initiales des paramètres,
Réglages approfondis 110
- VARIED, Type de programme du système de diffusion de données radio 57
- VIDEO CONV., Réglages vidéo 89
- VIDEO SET, Menu option 89
- Virtual CINEMA DSP 51
- Vivacité pour le champ sonore d'ambiance arrière,
Paramètres des champs sonores 67

Vivacité pour le champ sonore d'ambiance, Paramètres des champs sonores	67
Vivacité, Paramètres des champs sonores	67
Voies de l'entrées multivoies, Menu entrée	87
VOL. TRIM, Menu entrée	86
VOLTAGE SELECTOR	4
Volume initial de la Zone 2, Réglages Zone 2	91
Volume initial, Menu volume	81
Volume maximal	81
Volume maximal de la Zone 2, Réglages Zone 2	91
Volume maximal, Menu volume	81
VOLUME MENU, Réglage manuel	81

■ W

W-1:OUT OF PHASE, Message d'avertissement de réglage automatique	118
W-2:OVER 24m (80ft), Message d'avertissement de réglage automatique	118
W-3:LEVEL ERROR, Message d'avertissement de réglage automatique	118
W-4:CHECK PRNS, Message d'avertissement de réglage automatique	118

■ Z

Zone 2	104
Zone B	43

“(A)SPEAKERS” ou “(6)DVD”
(exemple) indique le nom des éléments de la face avant ou du boîtier de télécommande. Reportez-vous à la feuille jointe ou aux dernières pages de ce manuel pour de plus amples détails sur la position de chaque élément.

Garantie Limitée pour la Zone Économique Européenne (EEA) et la Suisse

Merci d'avoir porté votre choix sur un produit Yamaha. Si votre produit Yamaha devait avoir besoin d'une réparation pendant sa période de garantie, veuillez contacter votre revendeur. En cas de difficulté, veuillez contacter une agence Yamaha dans votre propre pays. Vous trouverez tous les détails nécessaires sur notre site Web (<http://www.yamaha-hifi.com/> ou <http://www.yamaha-uk.com/> pour les résidents au Royaume-Uni).

Ce produit est garanti contre les vices de fabrication et de matériaux pour une période de deux ans à compter de la date d'achat originale. Yamaha réparera, ou remplacera à sa seule discrétion, le produit défectueux ou les pièces de manière gratuite, dans les conditions mentionnées ci-dessous. Yamaha se réserve le droit de remplacer un produit par un autre de même type et/ou valeur et condition, si le modèle n'est plus fabriqué ou si son remplacement semble plus économique.

Conditions

1. La facture originale ou le bon d'achat (indiquant la date de l'achat, le code du produit et le nom du revendeur) DOIT être fourni avec le produit défectueux et une description détaillée du problème. En l'absence de preuve évidente d'achat, Yamaha se réserve le droit de refuser une réparation gratuite et de renvoyer le produit aux propres frais du client.
2. Le produit DOIT avoir été acheté auprès d'un revendeur AGRÉÉ Yamaha dans la Zone Économique Européenne (EEA) ou en Suisse.
3. Le produit ne doit pas avoir subi de modifications ni de changements, à moins d'une autorisation écrite de Yamaha.
4. Sont exclus de la garantie les points suivants:
 - a. Entretien périodique et réparation ou remplacement de pièces ayant subi une usure ou défaillance normale.
 - b. Dommages résultant de:
 - (1) Réparations effectuées par le client lui-même ou par un tiers non autorisé.
 - (2) Emballage ou manipulation inadéquats lors de l'expédition par le client. Le client doit emballer le produit correctement avant de l'expédier en vue d'une réparation.
 - (3) Mauvaise utilisation, y compris mais sans s'y limiter (a) utilisation du produit dans un autre but ou de façon contraire aux instructions de Yamaha, entretien et entreposage et (b) installation ou emploi du produit sans tenir compte des normes de sécurité ou techniques en vigueur dans le pays d'utilisation.
 - (4) Accidents, foudre, eau, incendie, mauvaise ventilation, fuite des piles ou autres causes indépendantes de Yamaha.
 - (5) Défauts de la chaîne avec laquelle ce produit est utilisé et/ou incompatibilité avec des produits d'autres sociétés.
 - (6) Utilisation d'un produit importé dans la Zone Économique Européenne (EEA) et/ou la Suisse, par une autre société que Yamaha, et non conforme aux standards techniques et aux normes de sécurité du pays d'utilisation, et/ou aux spécifications standard d'un produit vendu par Yamaha dans la Zone Économique Européenne (EEA) et/ou la Suisse.
 - (7) Produits non audiovisuels.
(Les produits soumis à une "Déclaration de Garantie AV de Yamaha" sont indiqués sur notre site Web à l'adresse <http://www.yamaha-hifi.com/> ou <http://www.yamaha-uk.com/> pour les résidents au Royaume-Uni.)
5. En cas de différences entre la garantie du pays d'achat et celle du pays d'utilisation du produit, la garantie du pays d'utilisation du produit entrera en vigueur.
6. Yamaha décline toute responsabilité quant aux pertes de données ou dommages, direct, accessoires ou autres, résultant de la réparation ou du remplacement du produit.
7. Veuillez sauvegarder tous vos réglages et toutes vos données personnelles avant d'expédier votre produit, car Yamaha ne peut être tenu pour responsable des modifications ou pertes de réglages ou de données.
8. Cette garantie n'affecte pas les droits légaux du consommateur garantis par la législation nationale, ni les droits du consommateur envers le revendeur, découlant d'un contrat de vente/achat particulier.

Vorsicht: Vor der Bedienung dieses Gerätes durchlesen.

- 1 Um optimales Leistungsvermögen sicherzustellen, lesen Sie bitte die Anleitung aufmerksam durch. Bewahren Sie die Anleitung danach für spätere Nachschlagzwecke sorgfältig auf.
- 2 Diese Anlage muß an einem gut belüfteten, kühlen, trockenen und sauberen Ort aufgestellt werden – geschützt vor direkter Sonnenbestrahlung, Wärmequellen, Vibrationen, Staub, Feuchtigkeit und sehr niedrigen Temperaturen. Um eine einwandfreie Wärmeableitung zu gewährleisten, muß an der Oberseite ein Abstand von mindestens 30 cm, rechts und links mindestens 20 cm und ebenfalls 20 cm an der Geräterückseite eingehalten werden.
- 3 Stellen Sie dieses Gerät entfernt von anderen elektrischen Haushaltgeräten, Motoren oder Transformatoren auf, um Brumngeräusche zu vermeiden.
- 4 Setzen Sie dieses Gerät keinen plötzlichen Temperaturänderungen von kalt auf warm aus, und stellen Sie dieses Gerät nicht an Orten mit hoher Luftfeuchtigkeit auf (z.B. in Räumen mit Luftbefeuchtern), um Kondensation im Inneren des Gerätes zu vermeiden, da es anderenfalls zu elektrischen Schlägen, Feuer, Beschädigung dieses Gerätes und/oder zu Personenschäden kommen kann.
- 5 Vermeiden Sie die Aufstellung dieses Gerätes an Orten, an welchen Fremdkörper in das Gerät fallen können bzw. an welchen Flüssigkeiten auf das Gerät verschüttet werden können. Stellen Sie auf der Oberseite des Gerätes niemals folgendes auf:
 - Andere Komponenten, da diese Beschädigung und/oder Verfärbung der Oberfläche dieses Gerätes verursachen können.
 - Brennende Objekte (z.B. Kerzen), da diese Feuer, Beschädigung des Gerätes und/oder Personenschäden verursachen können.
 - Mit Flüssigkeiten gefüllte Behälter, da diese umfallen und die Flüssigkeit auf das Gerät verschütten können, wodurch es zu elektrischen Schlägen für den Anwender und/oder zu Beschädigung des Gerätes kommen kann.
- 6 Decken Sie dieses Gerät niemals mit Zeitungen, Tischdecken, Vorhängen usw. ab, damit die Wärmeabfuhr nicht behindert wird. Falls die Temperatur im Inneren des Gerätes ansteigt, kann es zu Feuer, Beschädigung des Gerätes und/oder zu Personenschäden kommen.
- 7 Schließen Sie dieses Gerät erst an eine Wandsteckdose an, nachdem alle anderen Anschlüsse ausgeführt wurden.
- 8 Stellen Sie dieses Gerät niemals mit der Unterseite nach oben auf, da es sonst beim Betrieb zu Überhitzung mit möglichen Beschädigungen kommen kann.
- 9 Wenden Sie niemals Gewalt bei der Bedienung der Schalter, Knöpfe und/oder Kabel an.
- 10 Wenn Sie das Netzkabel von der Wandsteckdose abtrennen, fassen Sie immer den Netzstecker an; ziehen Sie niemals an dem Kabel.
- 11 Reinigen Sie dieses Gerät niemals mit chemisch behandelten Tüchern; anderenfalls kann das Finish beschädigt werden. Verwenden Sie ein sauberes, trockenes Tuch.
- 12 Verwenden Sie nur die für dieses Gerät vorgeschriebene Netzspannung. Falls Sie eine höhere als die vorgeschriebene Netzspannung verwenden, kann es zu Feuer, Beschädigung dieses Gerätes und/oder zu Personenschäden kommen. Yamaha kann nicht verantwortlich gemacht werden für Schäden, die auf die Verwendung dieses Gerätes mit einer anderen als der vorgeschriebenen Spannung zurückzuführen sind.
- 13 Um Beschädigungen durch Blitzschlag zu vermeiden, ziehen Sie den Netzstecker von der Netzdose ab, wenn es ein Gewitter gibt.
- 14 Versuchen Sie niemals ein Modifizieren oder Ändern dieses Gerätes. Falls eine Wartung erforderlich ist, wenden Sie sich bitte an einen Yamaha-Kundendienst. Das Gehäuse sollte niemals selbst geöffnet werden.
- 15 Falls Sie das Gerät für längere Zeit nicht verwenden (z.B. während der Ferien), ziehen Sie den Netzstecker von der Netzdose ab.
- 16 Stellen Sie dieses Gerät in der Nähe der Steckdose und so, dass der Netzstecker gut zugänglich ist.
- 17 Lesen Sie unbedingt den Abschnitt „Störungsbeseitigung“ durch, um übliche Bedienungsfehler zu berichtigen, bevor Sie auf eine Störung des Gerätes schließen.
- 18 Vor dem Transport dieses Geräts drücken Sie **SYSTEM OFF** zum Ausrasten in OFF-Stellung zum Ausschalten des Geräts und ziehen dann den Netzstecker von der Netzsteckdose ab.
- 19 **VOLTAGE SELECTOR**
(Nur Modelle für Asien und Universalmodell)
Der **VOLTAGE SELECTOR** an der Rückseite dieses Gerätes muss auf Ihre örtliche Netzspannung eingestellt werden, **BEVOR** Sie den Netzstecker in die Steckdose einstecken. Die folgenden Netzspannungen werden verwendet:
Modell für Asien
..... 220/230–240V Wechselspannung, 50/60 Hz
Universalmodell
..... 110/120/220/230–240 V Wechselspannung, 50/60 Hz
- 20 Die Batterien dürfen nicht zu starker Hitze ausgesetzt werden, wie durch Sonnenlicht, Feuer o.ä.
- 21 Zu starker Schalldruck von Ohrhörern und Kopfhörern kann zu Gehörschäden führen.

WARNUNG

UM DIE GEFAHR EINES FEUERS ODER EINES ELEKTROSCHOCKS ZU VERMEIDEN, DARF DAS GERÄT WEDER REGEN NOCH FEUCHTIGKEIT AUSGESETZT WERDEN.

Dieses Gerät ist nicht vom Netz abgetrennt, solange der Netzstecker eingesteckt ist, auch wenn Sie das Gerät selber mit dem Schalter **SYSTEM OFF** ausschalten. Dieser Status wird als Bereitschaftsmodus bezeichnet. Auch in diesem Status weist das Gerät einen geringen Stromverbrauch auf.

Dieses Symbol entspricht der EU-Richtlinie 2002/96/EC.



Dieses Symbol bedeutet, dass elektrische und elektronische Geräte am Ende ihrer Lebensdauer getrennt vom normalen Hausmüll entsorgt werden sollten. Handeln Sie bitte der örtlichen Gesetzgebung entsprechend und entsorgen Sie Ihre alten Produkte nicht über den normalen Hausmüll.

Inhaltsverzeichnis

EINLEITUNG

Merkmale	2
Mitgeliefertes Zubehör	2
Zur Beachtung	3
Wollen wir beginnen	4
Schnellstartanleitung	5

VORBEREITUNG

Anschlüsse	10
Optimierung der Lautsprechereinstellung für den Hörraum (YPAO)	32
Verwendung AUTO SETUP	32

GRUNDLEGENDE BEDIENUNGSVORGÄNGE

Wahl der SCENE-Schablonen	37
Wählen der gewünschten SCENE-Schablone für die SCENE-Tasten	37
Erzeugen Ihrer eigenen SCENE-Schablonen	40
Verwendung der Fernbedienung für das SCENE-Merkmal	41
Wiedergabe	42
Grundlegende Bedienungsvorgänge	42
Wahl der MULTI CH INPUT-Komponente	43
Wählen des Frontlautsprechersatzes	43
Wählen von Audioeingangsbuchsen (AUDIO SELECT).....	44
Anzeige des aktuellen Status dieser Einheit auf einem Videomonitor	44
Verwenden von Kopfhörern	45
Stummschalten des Audioausgangs	45
Wiedergabe einer Videoquelle im Hintergrund einer Audioquelle	45
Anzeige der Informationen über die Eingangsquelle	46
Verwendung des Einschlaf-Timers	47
Soundfeldprogramme	48
Wahl von Soundfeldprogrammen	48
Beschreibungen für Soundfeldprogramme	48
Genießen unbearbeiteter Eingangsquellen (Direkt-Decodiermodus).....	51
Verwendung der Audiomerkmale	52
Anpassen des Lautsprecher-Pegels	52
Genießen puren HiFi-Sounds	52
Einstellen der Klangqualität	52
UKW/MW-Abstimmung	53
Überblick	53
Grundlegende Abstimmungsverfahren	53
Verwendung der Sendervorwahlfunktion	54
Radio-Daten-System-Abstimmung (Nur Modelle für Europa und Russland)	57
Wählen des Radio-Daten-System-Programms (PTY SEEK-Modus)	57
Verwenden des EON-Datendienstes (Erweiterter Senderverbund)	58
Anzeigen der Radio-Daten-System-Information	59
Verwendung von iPod™	60
Steuerung iPod™	60
Verwendung von Bluetooth™-Komponenten	62
Pairing des Bluetooth™-Adapters und der Bluetooth™-Komponente	62
Wiedergabe der Bluetooth™-Komponente	62
Aufnahme	63

WEITERFÜHRENDE BEDIENUNGSVORGÄNGE

Erweiterte Klangkonfigurationen	64
Änderung der Soundfeld-Parametereinstellungen	64
Auswählen von Decodern	69
Benutzerdefinierte Einstellungen für dieses Gerät (MANUAL SETUP)	71
Verwendung SET MENU	75
1 BASIC MENU	76
2 VOLUME MENU	80
3 SOUND MENU	81
4 INPUT MENU	84
5 OPTION MENU	87
Fernbedienungsmerkmale	91
Bedienung dieses Geräts, eines Fernsehgeräts oder anderer Komponenten	91
Einstellung der Fernbedienungs-codes	93
Programmieren von Codes von anderen Fernbedienungen	95
Ändern von Quellennamen im Displayfenster	96
Makroprogrammierungsfunktionen	97
Löschen von Konfigurationen	100
Verwendung von Multi-Zonen-Konfiguration	103
Anschließen Zone 2	103
Steuerung Zone 2	104
Weiterführendes Setup	106
Verwendung des weiterführenden Setup	106

ZUSÄTZLICHE INFORMATIONEN

Störungsbeseitigung	110
Rücksetzen des Systems	118
Glossar	119
Soundfeldprogramm-Informationen	122
Technische Daten	123
Stichwortverzeichnis	125

APPENDIX (ANHANG)

(am Ende dieser Anleitung)

Frontblende	i
Fernbedienung	ii
Liste der fernbedienungs-codes	iii

„**A**SPEAKERS“ oder „**D**DVD“ (Beispiel) zeigen die Namen von Bedienelementen an der Frontblende oder Fernbedienung an. Siehe beiliegendes Blatt oder Seiten am Ende dieser Anleitung für Informationen über die jeweilige Lage der Teile.

EINLEITUNG

VORBEREITUNG

GRUNDLEGENDE BEDIENUNGSVORGÄNGE

WEITERFÜHRENDE BEDIENUNGSVORGÄNGE

ZUSÄTZLICHE INFORMATIONEN

APPENDIX

Deutsch

Merkmale

Eingebauter 7-Kanal-Leistungsverstärker

- ◆ Minimale effektive Ausgangsleistung (20 Hz bis 20 kHz, 0,06% Klirr, 8 Ω)
Vordere Lautsprecher: 95 W + 95 W
Center-Lautsprecher: 95 W
Surround-Lautsprecher: 95 W + 95 W
Hintere Surround-Lautsprecher: 95 W + 95 W

SCENE-Funktion

- ◆ Forgegebene SCENE Schablonen für verschiedene Situationen
- ◆ SCENE Schablonen zur Benutzeranpassung
- ◆ Steuerung der Yamaha SCENE Steuersignale unterstützenden Komponenten (nur bestimmte Modelle), die mit der SCENE-Funktion arbeiten

Soundfeldprogramme

- ◆ Firmeneigene Yamaha Technologie zur Erzeugung von Soundfeldern
- ◆ Compressed Music Enhancer Modus
- ◆ Virtual CINEMA DSP
- ◆ SILENT CINEMA

Digital-Audiodecoder

- ◆ Dolby TrueHD, Dolby Digital Plus Decoder
- ◆ DTS-HD Master Audio, DTS-HD High Resolution Audio Decoder
- ◆ Dolby Digital/Dolby Digital EX Decoder
- ◆ DTS/DTS-ES Matrix 6.1, Discrete 6.1, DTS 96/24 Decoder
- ◆ Dolby Pro Logic/Dolby Pro Logic II/Dolby Pro Logic IIx Decoder

Radio-Tuner

- ◆ UKW/MW-Abstimmungsfunktion
- ◆ Radio-Daten-System-Fähigkeit (Nur Modelle für Europa und Russland)

HDMI™ (High-Definition Multimedia Interface)

- ◆ HDMI-Schnittstelle für Standard-, betontes oder hoch aufgelöstes Video sowie Mehrkanal-Digitalklang auf Basis von HDMI Version 1.3a (HDMI unter Lizenz von HDMI Licensing LLC.)
 - Automatische Audio- und Videosynchronisation (Dubbing) Informationsfähigkeit
 - Deep Color Videosignal (30/36-Bits) Übertragungsfähigkeit
 - „x.v.Color“ Videosignal-Übertragungsfähigkeit
 - Fähigkeit für hohe Bildwiederholfrequenz und Hochauflösung-Videosignale
 - Fähigkeit für Hochdefinition-Digital-Audioformatsignale
- ◆ HDCP (High-bandwidth Digital Content Protection System) lizenziert von der Digital Content Protection, LLC.
- ◆ Aufwärts-Konvertierung von Analog-Video auf HDMI Digital-Video (Composite-Video ↔ S-Video ↔ Component-Video → HDMI Digital-Video)-Funktion für Monitorausgang

DOCK-Klemme

- ◆ DOCK-Klemme zum Anschließen eines Yamaha iPod Universal-Dock (wie das getrennt erhältliche YDS-10) oder eines Bluetooth-Adapters (wie der getrennt erhältliche YBA-10)

Andere Merkmale

- ◆ YPAO (Yamaha Parametric Room Acoustic Optimizer) für automatisches Lautsprecher-Setup
- ◆ 192-kHz/24-Bit D/A-Wandler
- ◆ OSD (Bildschirmanzeige)-Menüs, die Ihnen das Optimieren dieser Einheit gestatten, um zu Ihrer individuellen Audio/Video-Anlage zu passen
- ◆ Zusätzliche Eingangsbuchsen für 5.1 oder 7.1 Kanäle für diskreten Multikanaleingang
- ◆ Komponentenvideo-Eingang/Ausgang (einschließlich 3 x COMPONENT VIDEO IN und 1 x MONITOR OUT)
- ◆ Videosignalumwandlung (Composite-Video ↔ S-Video ↔ Component-Video) für Monitorausgang
- ◆ Pure Direct-Modus für reinen HiFi-Sound mit allen Quellen
- ◆ Adaptive Einstellfähigkeit des Dynamikumfangs
- ◆ Adaptive DSP-Effektpegel-Einstellfähigkeit
- ◆ iPod Bedienmöglichkeit
- ◆ Fernbedienung mit voreingestelltem Fernbedienungscode, Lern- und Makrofähigkeit
- ◆ Benutzer-Installationseinrichtung für Zone 2
- ◆ Doppelverstärkungs-Anschluss-Fähigkeit
- ◆ Einschlaf-Timer

Mitgeliefertes Zubehör

Überprüfen Sie, dass Sie alle der folgenden Teile erhalten haben.

- Fernbedienung
- Batterien (4) (AAA, R03, Micro)
- Optimierungsmikrofon
- MW-Rahmenantenne
- UKW-Zimmerantenne

Zur Beachtung

Über diese Anleitung

- ✱ zeigt einen Tipp für Ihre Bedienung an.
- Manche Operationen können ausgeführt werden, indem Sie entweder die Tasten an der Frontblende oder auf der Fernbedienung verwenden. Falls die Tastenbezeichnungen zwischen der Frontblende und der Fernbedienung unterschiedlich sind, sind die Tastenbezeichnungen der Fernbedienung in Klammern aufgeführt.
- Diese Anleitung wurde vor der Produktion gedruckt. Änderungen des Designs und der technischen Daten im Sinne ständiger Verbesserungen usw. vorbehalten. Im Falle einer Differenz zwischen der Anleitung und dem Produkt, weist das Produkt Priorität auf.
- „**A**SPEAKERS“ oder „**D**DVD“ (Beispiel) zeigen die Namen von Bedienungselementen an der Frontblende oder Fernbedienung an. Siehe beiliegendes Blatt oder Seiten am Ende dieser Anleitung für Informationen über die jeweilige Lage der Teile.
- Das Symbol „**5**“ mit Seitennummer(n) zeigt die entsprechende(n) Bezugsseite(n) an.



In Lizenz von Dolby Laboratories hergestellt. „Dolby“, „Pro Logic“, und das Doppel-D-Symbol sind Warenzeichen von Dolby Laboratories.



Hergestellt unter Lizenz unter den US-amerikanischen Patentnummern: 5,451,942;5,956,674;5,974,380;5,978,762;6,226,616;6,487,535 und andere Patente eingetragen oder angemeldet. DTS ist ein eingetragenes Warenzeichen, und die DTS-Logos, Symbol, DTS-HD und DTS-HD Master Audio sind Warenzeichen von DTS, Inc. © 1996-2007 DTS, Inc. Alle Rechte vorbehalten.

iPod™

„iPod“ ist ein Warenzeichen Apple Inc., eingetragen in den USA und anderen Ländern.

Bluetooth™

Bluetooth ist eine eingetragene Marke von Bluetooth SIG und wird von Yamaha gemäß einer Lizenzvereinbarung verwendet.

HDMI

„HDMI“, das „HDMI“-Logo und „High-Definition Multimedia Interface“ sind Marken oder eingetragene Marken der HDMI Licensing LLC.

x.v.Color™

„x.v.Color“ ist ein Warenzeichen der Sony Corporation.

SILENT™ CINEMA

„SILENT CINEMA“ ist ein Warenzeichen der Yamaha Corporation.

Wollen wir beginnen

■ Einsetzen der Batterien in die Fernbedienung

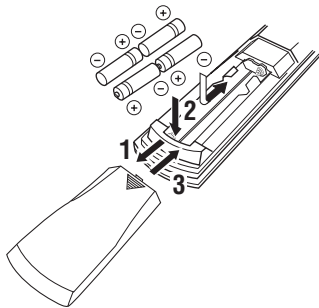

- 1 Drücken Sie an dem ▼ Teil, und schieben Sie den Batteriefachdeckel ab.**
- 2 Setzen Sie die vier mitgelieferten Batterien (AAA, R03, Micro) mit der in dem Batteriefach angegebenen Polarität (+ und -) ein.**
- 3 Schieben Sie den Deckel wieder auf, bis dieser einrastet.**

Hinweise

- Tauschen Sie alle Batterien aus, wenn Sie die folgenden Symptome feststellen:
 - die Reichweite der Fernbedienung lässt nach.
 - die Übertragungsanzeige (②) blinkt nicht oder leuchtet sehr schwach.
- Verwenden Sie niemals alte Batterien gemeinsam mit einer neuen.
- Verwenden Sie niemals gleichzeitig Batterien unterschiedlichen Typs (wie z.B. Alkali- und Manganbatterien). Lesen Sie die Aufschrift auf der Verpackung aufmerksam durch, da diese unterschiedlichen Batterietypen gleiche Form und Farbe aufweisen können.
- Falls die Batterien auslaufen sollten, entsorgen Sie diese unverzüglich. Vermeiden Sie eine Berührung des ausgelaufenen Materials, und lassen Sie dieses niemals in Kontakt mit Ihrer Kleidung usw. kommen. Reinigen Sie das Batteriefach gründlich, bevor Sie neue Batterien einsetzen.
- Die Batterien nicht mit dem normalen Haushaltsmüll wegwerfen, sondern in Übereinstimmung mit den örtlichen Vorschriften entsorgen.
- Wenn Sie die Fernbedienung länger als 2 Minuten ohne Batterien belassen, oder wenn verbrauchte Batterien in der Fernbedienung verbleiben, kann der Speicherinhalt unter Umständen gelöscht werden. Falls der Speicher gelöscht wurde, setzen Sie neue Batterien ein, stellen Sie den Fernbedienungscode ein, und programmieren Sie alle erforderlichen Funktionen, die gelöscht wurden.

■ VOLTAGE SELECTOR (Nur Modelle für Asien und Universalmodell)

Vorsicht

Der VOLTAGE SELECTOR an der Rückseite dieses Gerätes muss auf Ihre örtliche Netzspannung eingestellt werden, BEVOR Sie den Netzstecker an die Netzdose einstecken. Falsche Einstellung von VOLTAGE SELECTOR kann zu Schäden am Gerät führen und eine mögliche Brandgefahr darstellen.

Drehen Sie den VOLTAGE SELECTOR mit einem Schlitzschraubenzieher im Uhrzeigersinn oder gegen den Uhrzeigersinn.

Folgende Spannungen sind zu beachten:

Modell für Asien

.....220/230–240 V Wechselspannung, 50/60 Hz

Universalmodell

..... 110/120/220/230–240 V Wechselspannung, 50/60 Hz

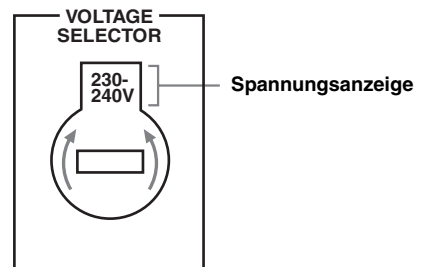

Schnellstartanleitung

Die folgenden Schritte beschreiben die leichteste Art, DVD-Movie-Wiedergabe in Ihrem Heim-Theater zu genießen. Siehe Seite 11 bis 15 für Einzelheiten zur Lautsprecheraufstellung.

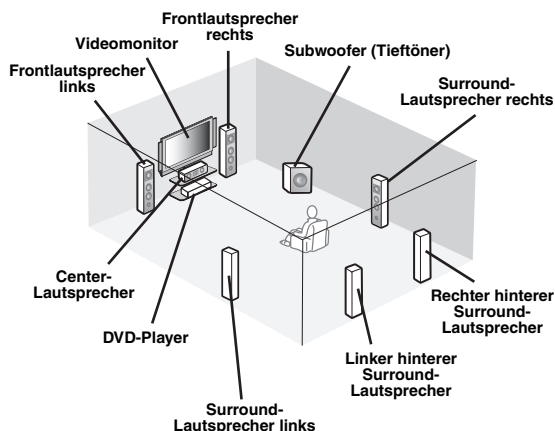

Schritt 1: Einrichten Ihrer Lautsprecher

➔ S. 6

Schritt 2: Schließen Sie Ihren DVD-Player und anderen Komponenten an

➔ S. 7

Schritt 3: Drücken Sie die SCENE 1-Taste

➔ S. 8

Genießen Sie DVD-Wiedergabe!

Vorbereitung: Überprüfen der erforderlichen Teile

Bereiten Sie folgende Elemente vor.

☐ Lautsprecher

☐ Frontlautsprecher x 2

☐ Center-Lautsprecher x 1

☐ Surround-Lautsprecher x 4

Wählen Sie magnetisch abgeschirmte Lautsprecher. Die minimale erforderlichen Lautsprecher sind die beiden Frontlautsprecher. Die Priorität zur Verwendung anderer Lautsprecher ist wie folgt:

1. Zwei Surround-Lautsprecher
2. Center-Lautsprecher
3. Ein (oder zwei) hintere Surround-Lautsprecher

☐ Aktiver Subwoofer x 1

Wählen Sie einen mit RCA-Eingangsbuchsen ausgestatteten Subwoofer.

☐ Lautsprecherkabel x 7

☐ Subwooferkabel x 1

Wählen Sie ein Mono-RCA-Kabel.

☐ DVD-Player x 1

Wählen Sie einen mit koaxialer digitaler Audio-Ausgangsbuchse und Composite-Video-Ausgangsbuchse ausgestatteten DVD-Player.

☐ Videomonitor x 1

Wählen Sie einen mit einer Composite-Video-Eingangsbuchse ausgestatteten TV-Monitor, Videomonitor oder Projektor.

☐ Videokabel x 2

Wählen Sie ein RCA-Composite-Video-Kabel.

☐ Koaxiales Digital-Audiokabel x 1



Sie können an dieses Gerät auch zwei Subwoofer anschließen. Bereiten Sie in diesem Fall zwei aktive Subwoofer und Subwooferkabel vor.

Schritt 1: Einrichten Ihrer Lautsprecher

Stellen Sie Ihre Lautsprecher im Raum auf und schließen sie an diese Einheit an.

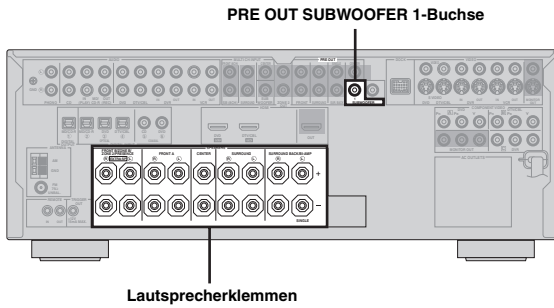

1 Stellen Sie Ihre Lautsprecher und Subwoofer im Raum auf.

2 Schließen Sie die Lautsprecherkabel an jeden Lautsprecher an.

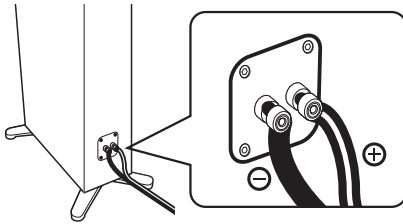

Schließen Sie unbedingt die Seite „+“ (Rot) und „-“ (Schwarz) richtig an. Kabel weisen eine unterschiedliche Farbe oder Form auf, d.h. es können Streifen, Vertiefungen oder ein Überstand vorhanden sein. Schließen Sie das gestreifte (mit Vertiefung versehene usw.) Kabel an die „+“ (roten) Klemmen dieses Geräts und Ihres Lautsprechers an. Schließen Sie das normale Kabel an die „-“ (schwarzen) Klemmen an.

3 Schließen Sie jedes Lautsprecherkabel an die entsprechende Klemme dieses Gerätes an.

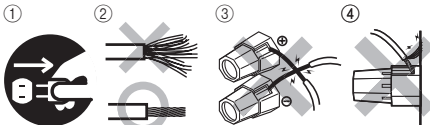

- ① Stellen Sie sicher, dass dieses Gerät und der Subwoofer von den Netzsteckdosen getrennt werden.
- ② Verdrillen Sie die freiliegenden Drähte der Lautsprecherkabel, um Kurzschlüsse zu vermeiden.
- ③ Lassen Sie nicht die blanken Lautsprecherdrähte einander berühren.
- ④ Lassen Sie nicht die blanken Lautsprecherdrähte jegliche Metallteile dieses Geräts berühren.

Schließen Sie unbedingt den linken Kanal (L), den rechten Kanal (R), „+“ (Rot) und „-“ (Schwarz) richtig an.

Frontlautsprecher und Center-Lautsprecher

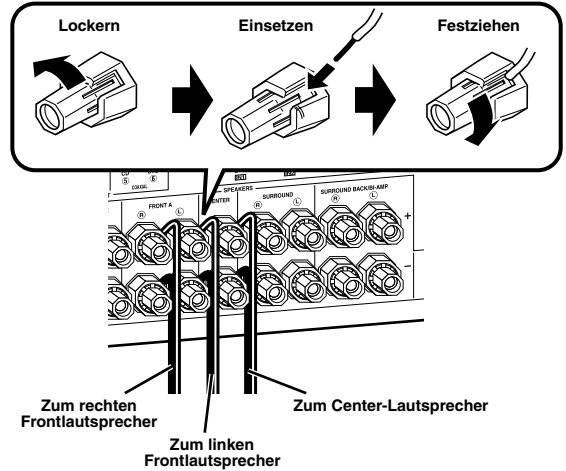

Surround- und hintere Surround-Lautsprecher

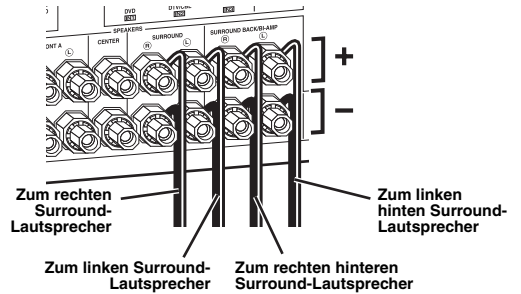

4 Schließen Sie das Subwooferkabel an die SUBWOOFER PRE OUT 1-Buchse dieses Geräts und an die Eingangsbuchse des Subwoofers an.

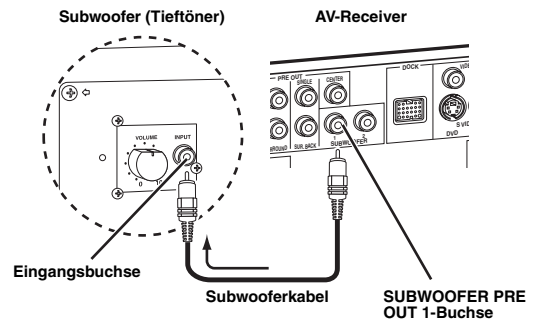

Sie können an die SUBWOOFER PRE OUT 2-Buchse auch einen anderen Subwoofer anschließen.

Schritt 2: Schließen Sie Ihren DVD-Player und anderen Komponenten an

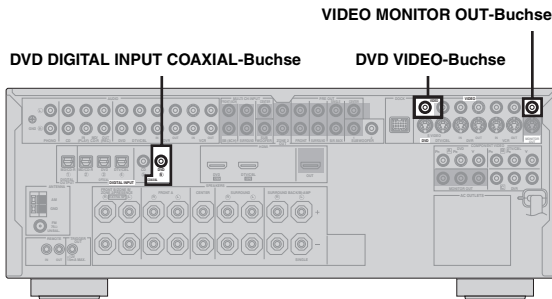

Stellen Sie sicher, dass dieses Gerät und der DVD-Player von den Netzsteckdosen getrennt werden.

- 1 Schließen Sie das digitale Koaxial-Audiokabel an die digitale Koaxial-Audio-Ausgangsbuchse Ihres DVD-Players und die DVD DIGITAL INPUT COAXIAL-Buchse dieses Geräts an.

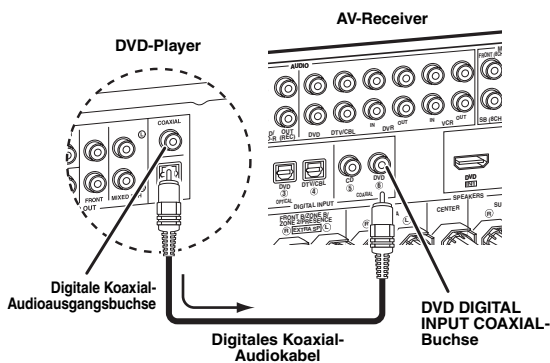

- 2 Schließen Sie das Videokabel an die Composite-Video-Ausgangsbuchse Ihres DVD-Players und die DVD VIDEO-Buchse dieses Geräts an.

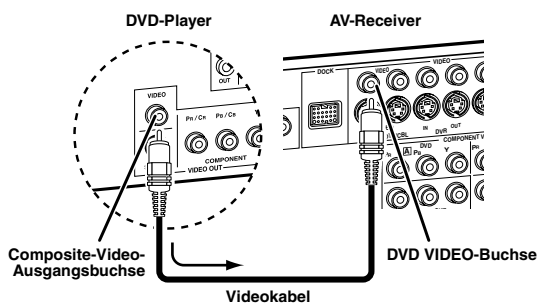

- Wenn Sie eine Komponente anschließen, die nur eine SCART-Buchse hat, verwenden Sie einen geeigneten Wandler. Die Verbindung zwischen einem Wandler und dieser Einheit hängt von Signalen ab, die am Wandler verfügbar sind. Für Einzelheiten beziehen Sie sich auf die Bedienungsanleitung des Wandlers.
- Dieses Gerät kann nicht RGB-Signale übertragen.

- 3 Schließen Sie das Videokabel an die VIDEO MONITOR OUT-Buchse dieses Geräts und an die Video-Eingangsbuchse Ihres Videomonitors an.

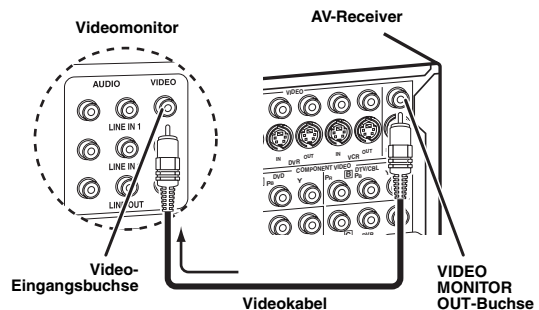

- 4 Verbinden Sie die Netzstecker dieses Geräts und anderer Komponenten mit der Netzsteckdose.



Dieses Gerät ist mit AC OUTLET(S) für die Stromversorgung anderer Komponenten (ausgenommen Modell für Korea) ausgestattet. Siehe Seite 28 für Einzelheiten.

Für weitere Anschlüsse

- Verwendung anderer Lautsprecherkombinationen S. 11
- Anschließen eines Videomonitors über verschiedene Verbindungsmethoden S. 20
- Anschließen eines DVD-Players über verschiedene Verbindungsmethoden S. 21
- Anschließen eines DVD-Recorders oder digitalen Videorecorders S. 22
- Anschluss einer Set-Top-Box S. 22
- Anschließen eines CD-Players, eines MD-Recorders oder eines Plattenspielers S. 23
- Anschluss eines externen Verstärkers S. 24
- Anschließen eines DVD-Players über mehrkanalige Audio-Verbindung S. 25
- Anschließen eines Yamaha iPod Universal-Docks oder Bluetooth-Adapters S. 25
- Verwendung der REMOTE IN/OUT-Buchsen S. 26
- Verwendung der VIDEO AUX-Buchsen an der Frontblende S. 26
- Anschließen einer UKW/MW-Antenne S. 27

Schritt 3: Drücken Sie die SCENE 1-Taste

Prüfen Sie den Typ der angeschlossenen Lautsprecher.

Wenn die Lautsprecher 6-Ohm-Lautsprecher sind, stellen Sie „SP IMP.“ auf „6Ω MIN“, bevor Sie dieses Gerät verwenden (siehe Seite 28). 4-Ohm-Lautsprecher können ebenfalls als Frontlautsprecher verwendet werden (siehe Seite 106).

- 1 Schalten Sie den Videomonitor ein und stellen Sie den Eingangswähler des Videomonitors auf dieses Gerät ein.

- 2 Drücken Sie die **SCENE 1**-Taste.

Das Gerät schaltet sich ein. „DVD Movie Viewing“ erscheint im Frontblende-Display, und dieses Gerät optimiert automatisch den eigenen Status für die DVD.

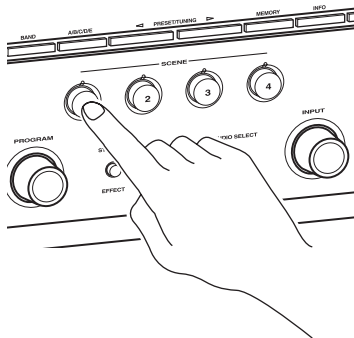

Die Anzeige an der gewählten SCENE-Taste leuchtet auf, während dieses Gerät im SCENE-Modus ist.

- 3 Drehen Sie **VOLUME**, um die Lautstärke einzustellen.

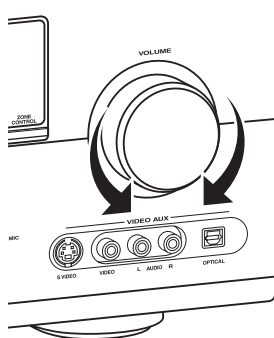

Hinweis

Wenn Sie die Eingangsquelle oder das Soundfeldprogramm ändern, wird der SCENE-Modus deaktiviert.

Über die SCENE-Funktion

Indem Sie eine SCENE-Taste drücken, können Sie dieses Gerät einschalten und Ihr(e) bevorzugte(s) Eingangsquelle und Soundfeldprogramm entsprechend der SCENE-Schablone aufrufen, die der SCENE-Taste zugewiesen wurde. Die SCENE-Schablonen sind erstellte Kombinationen von Eingangsquellen und Soundfeldprogrammen.



Wenn Sie ein Yamaha-Produkt anschließen, das SCENE-Steuersignale unterstützt, kann dieses Gerät die Komponente automatisch aktivieren und die Wiedergabe starten. Weitere Information siehe die Bedienungsanleitung des DVD-Players.

Standardmäßig zugewiesene SCENE-Schablonen

Standard-SCENE-Taste	Der Name der SCENE-Schablone und ihre Beschreibung
SCENE 1	DVD Movie Viewing – Eingangsquelle: DVD – Soundfeldprogramme: Sci-Fi Zur Wiedergabe eines Films vom angeschlossenen DVD-Player.
SCENE 2	Music Disc Listening – Eingangsquelle: DVD – Soundfeldprogramme: 2ch Stereo Zur Wiedergabe einer Musik-Disc vom angeschlossenen DVD-Player.
SCENE 3	TV Viewing *1 – Eingangsquelle: DTV/CBL – Soundfeldprogramme: Straight Zur Wiedergabe eines Fernsehprogramms.
SCENE 4	Radio Listening *2, *3, *4 – Eingangsquelle: TUNER – Soundfeldprogramme: 7ch Enhancer Zur Wiedergabe eines Musikprogramms eines UKW-Senders.

Hinweise

- *1 Sie müssen zuvor einen Kabel- oder Satellitentuner an dieses Gerät anschließen. Siehe Seite 22 für Einzelheiten.
- *2 Sie müssen zuvor die mitgelieferte UKW- oder MW-Antenne an dieses Gerät anschließen. Siehe Seite 27 für Einzelheiten.
- *3 Sie müssen zuvor den gewünschten Sender abstimmen. Siehe Seite 53 und 56 für Informationen zur Abstimmung.
- *4 Zum Erzielen des bestmöglichen Empfangs richten Sie die angeschlossene MW-Rahmenantenne aus oder justieren Sie die Position am Ende der UKW-Zimmerantenne.



Sie können die zugewiesene SCENE-Schablone für die SCENE-Taste ändern. Siehe Seite 37 für Einzelheiten.

■ Nach der Verwendung dieses Geräts...

Drücken Sie **Ⓚ MAIN ZONE ON/OFF**, um dieses Gerät auf Bereitschaftsmodus zu stellen.

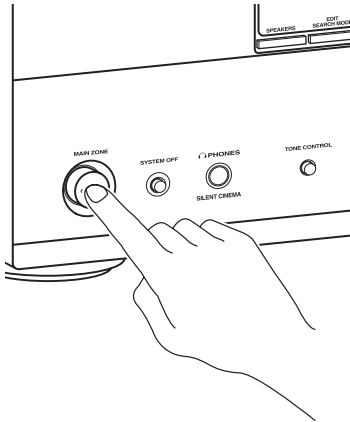

Dieses Gerät ist auf Im Bereitschaftsmodus gestellt und nimmt eine geringe Strommenge, um die Infrarotsignale von der Fernbedienung empfangen zu können. Zum Einschalten dieses Geräts aus dem Bereitschaftsmodus drücken Sie die gewünschten **Ⓢ SCENE**-Tasten (oder **④ SCENE**) oder **Ⓚ MAIN ZONE ON/OFF** (oder **Ⓟ POWER**). Siehe Seite 29 für Einzelheiten.

Was möchten Sie mit diesem Gerät tun?

■ Benutzeranpassen der SCENE-Schablonen

- Verwendung verschiedener SCENE-Schablonen S. 37
- Erzeugen Ihrer eigenen SCENE-Schablonen S. 40

■ Verwendung verschiedener Eingangsquellen

- Grundlegende Bedienelemente dieses Geräts S. 42
- Genießen von UKW/MW-Radioprogrammen S. 53
- Verwendung Ihrer iPod mit diesem Geräts S. 60
- Verwendung der Bluetooth-Komponenten S. 62

■ Verwendung verschiedener Klangmerkmale

- Verwendung verschiedener Soundfeldprogramme S. 48
- Verwendung des Pure-Direct-Modus für HiFi-Sound S. 52
- Benutzeranpassung der Soundfeldprogramme S. 64

■ Anpassung der Parameter dieses Geräts

- Automatische Optimierung der Lautsprecherparameter für den Hörraum (AUTO SETUP) S. 32
- Manuelle Anpassung verschiedener Parameter dieses Geräts S. 71
- Einstellung der Fernbedienung S. 91
- Anpassung der weiterführenden Parameter S. 106

■ Zusätzliche Merkmale

- Automatisches Ausschalten des Geräts S. 47

Anschlüsse

Rückwand

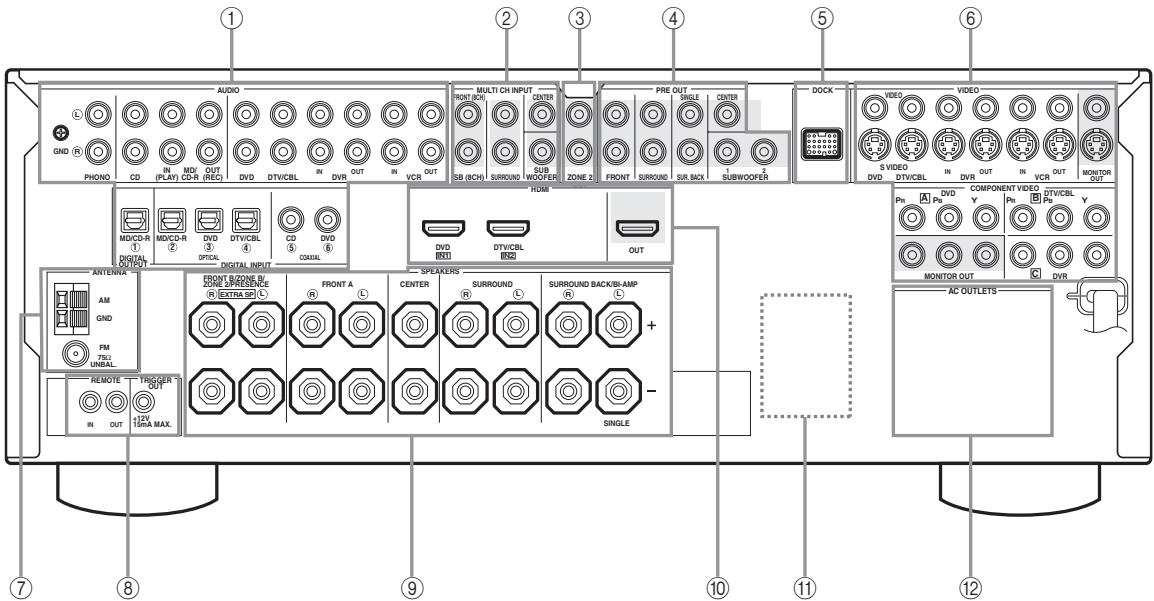

	Name	Seite
①	AUDIO-Buchsen	21
	DIGITAL INPUT/OUTPUT-Buchsen	17-23
②	MULTI CH INPUT-Buchsen	25
③	ZONE2 OUT-Buchsen	103
④	PRE OUT-Buchsen	24
⑤	DOCK-Klemme	25
⑥	Videokomponentenbuchsen (VIDEO und S VIDEO)	17-22
	COMPONENT VIDEO-Buchsen	17-22
⑦	ANTENNA Klemmen	27
⑧	REMOTE IN/OUT-Buchsen	26
⑨	Lautsprecherklemmen	11-16
⑩	HDMI-Buchsen	18
⑪	VOLTAGE SELECTOR (Nur Modelle für Asien und Universalmodell)	4
⑫	AC OUTLET(S)	28

⑧ TRIGGER OUT-Buchse

Dies ist eine Steuererweiterungsbuchse für benutzerangepasste Verwendung.

Aufstellen der Lautsprecher

Das nachfolgende Lautsprecher-Layout zeigt die empfohlene Lautsprechereinstellung. Sie können dieses Aufstellung verwenden, um CINEMA DSP und Multikanal-Audioquellen zu genießen.

■ 7.1-Kanal Lautsprecheranordnung

7.1-Kanal Lautsprecheranordnung wird empfohlen, um den Ton von High-Definition-Audioformaten (Dolby TrueHD, DTS-HD Master Audio, usw.) wiederzugeben, ebenso wie herkömmliche Audioquellen für Soundfeldprogramme. Siehe Seite 14 für Anschlussinformationen.



Wir empfehlen, dass Sie auch die Presence-Lautsprecher für die Effektsounds des CINEMA DSP Soundfeldprogramms hinzufügen. Siehe Seite 13 für Einzelheiten.

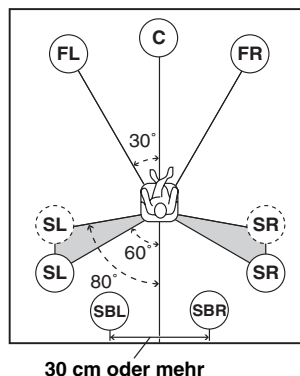
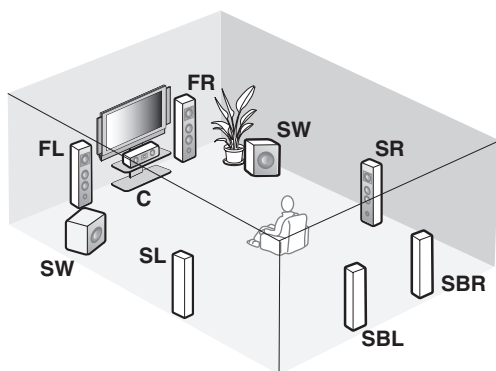

Lautsprecheranzeigen

FL/FR: Vorne links/rechts

C: Center

SL/SR: Surround links/rechts

SBL/SBR: Surround hinten links/rechts

SW: Subwoofer

Vordere linke und rechte Lautsprecher

Die vorderen Lautsprecher werden für den Sound der Hauptquelle plus die Effektsounds verwendet. Stellen Sie diese Lautsprecher in gleicher Entfernung von der idealen Hörposition auf. Der Abstand jedes Lautsprechers von dem Videomonitor sollte an jeder Seite gleich sein.

Center-Lautsprecher

Der Center-Lautsprecher dient für die Klänge des mittleren Kanals (Dialog, Stimme usw.). Falls Sie aus praktischen Gründen keinen Center-Lautsprecher verwenden können, dann kommen Sie auch ohne diesen aus. Die besten Ergebnisse werden jedoch mit dem vollständigen System erhalten.

Surround linke und rechte Lautsprecher

Die Surround-Lautsprecher werden für die Effekt- und Surround-Sounds verwendet.

Surround hinten linke und rechte Lautsprecher

Die hinteren Surround-Lautsprecher ergänzen die Surround-Lautsprecher und bieten einen realistischeren Übergang zwischen vorne und hinten.

Subwoofer

Die Verwendung eines Subwoofers mit eingebautem Verstärker, wie zum Beispiel des Yamaha Active Servo Processing Subwoofer-Systems, ist nicht nur für die Betonung der Bassfrequenzen von jedem oder allen Kanälen wirksam, sondern auch für die HiFi-Reproduktion des LFE- (Niederfrequenzeffekt) Kanals, der in Dolby Digital- und DTS-Quellen enthalten ist. Sie können an dieses Gerät einen oder zwei Subwoofer anschließen. Wenn Sie zwei Subwoofer verwenden, erzielen Sie kräftigere Tiefen. Die Position des Subwoofers ist nicht so kritisch, da die Basstöne keine starke Richtwirkung aufweisen. Es ist jedoch besser, wenn Sie den Subwoofer in der Nähe der Frontlautsprecher aufstellen. Drehen Sie diesen etwas gegen die Mitte des Raumes, um die Wandreflexionen zu reduzieren.



Wenn Sie zwei Subwoofer anschließen, verwenden Sie zwei Subwoofer desselben Typs und stellen Sie für beide dieselben Klangeigenschaften ein. Stellen Sie beide Subwoofer in derselben Entfernung von der Hörposition auf. An der SUBWOOFER PRE OUT 2-Buchse und an der SUBWOOFER PRE OUT 1-Buchse wird dasselbe Signal ausgegeben.

■ 6.1-Kanal Lautsprecheranordnung

Siehe Seite 14 für Anschlussinformationen.



Wir empfehlen, dass Sie auch die Presence-Lautsprecher für den Effekt sounds des CINEMA DSP Soundfeldprogramms hinzufügen. Siehe Seite 13 für Einzelheiten.

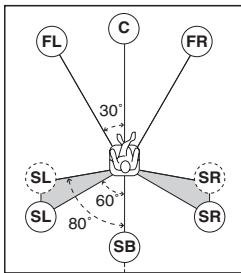
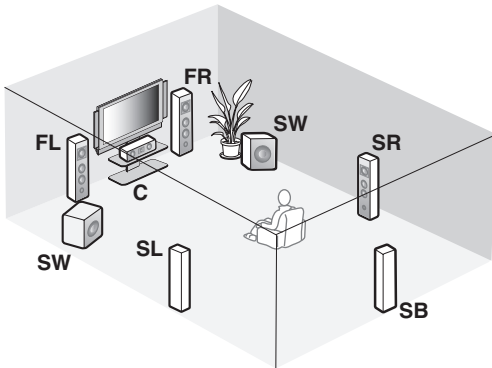

Lautsprecheranzeigen

FL/FR: Vorne links/rechts

C: Center

SL/SR: Surround links/
rechts

SB: Hintere Surround

SW: Subwoofer

■ 5.1-Kanal Lautsprecheranordnung

Siehe Seite 14 für Anschlussinformationen.



Wir empfehlen, dass Sie auch die Presence-Lautsprecher für den Effekt sounds des CINEMA DSP Soundfeldprogramms hinzufügen. Siehe Seite 13 für Einzelheiten.

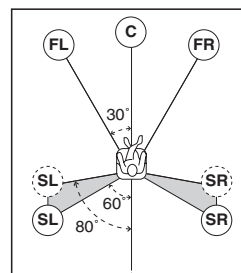
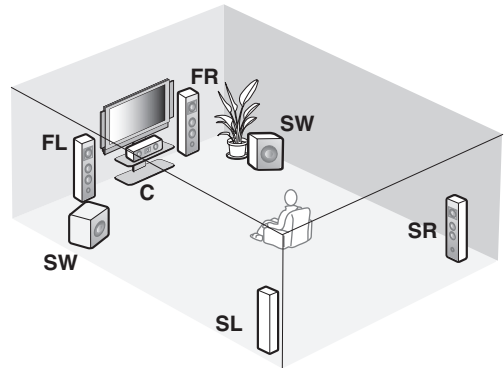

Lautsprecheranzeigen

FL/FR: Vorne links/rechts

C: Center

SL/SR: Surround links/
rechts

SW: Subwoofer

Vordere linke und rechte Lautsprecher

Center-Lautsprecher

Surround linke und rechte Lautsprecher

Subwoofer

Die Funktionen und Einstellungen der einzelnen Lautsprecher sind gleich wie die für die 7.1-Kanal-Lautsprecheranordnung (siehe Seite 11).

Hinterer Surround-Lautsprecher

Schließen Sie einen einzelnen Surround-Lautsprecher an die SURROUND BACK SINGLE-Lautsprecherklemme an und stellen Sie den einzelnen hinteren Surround-Lautsprecher hinter der Hörposition auf. Die internen linken und rechten Surround-Kanäle werden abgemischt und am einzelnen hinteren Surround-Lautsprecher ausgegeben, wenn sie „SUR.B L/R SP“ auf „SMLx1“ oder „LRGx1“ stellen (siehe Seite 77).

Vordere linke und rechte Lautsprecher

Center-Lautsprecher

Subwoofer

Die Funktionen und Einstellungen der einzelnen Lautsprecher sind gleich wie die für die 7.1-Kanal-Lautsprecheranordnung (siehe Seite 11).

Surround linke und rechte Lautsprecher

Schließen die Surround-Lautsprecher an die SURROUND-Lautsprecherklemmen an, auch wenn Sie die Surround-Lautsprecher hinter der Hörposition aufstellen. Für ein glattes und zusammenhängendes Soundfeld hinter der Hörposition stellen Sie die linken und rechten Surround-Lautsprecher weiter hinten im Vergleich mit der Aufstellung in der 7.1-Kanal-Lautsprecheranordnung auf. Die hinteren Surround-Kanal-Signale werden an die linken und rechten Surround-Lautsprecher geleitet, wenn „SUR.B L/R SP“ auf „NONE“ gestellt ist (siehe Seite 77).

Für andere Lautsprecherkombinationen

Sie können Mehrkanal-Quellen mit Soundfeldprogrammen durch Verwendung einer anderen Lautsprecherkombination als der 7.1/6.1/5.1-Kanal-Lautsprecherkombination genießen.

Verwenden Sie das automatische Setup-Merkmal (siehe Seite 32) oder stellen Sie die „SPEAKER SET“-Parameter in „MANUAL SETUP“ (siehe Seite 76) ein, um den Surroundklang an den angeschlossenen Lautsprechern auszugeben.

■ Verwendung von Presence-Lautsprechern

Presence-Lautsprecher ergänzen den Sound von den Front- und den hinteren Surround-Lautsprechern mit zusätzlichem Raumeffekt, der von den Soundfeldprogrammen erzeugt wird (siehe Seite 48). Sie können die vertikale Position von Dialogen mit den Presence-Lautsprechern einstellen (siehe Seite 65).

Zur Verwendung der Presence-Lautsprecher verbinden Sie die Lautsprecher mit den EXTRA SP-Klemmen (siehe Seite 14) und stellen Sie dann „EXTRA SP ASSIGN“ auf „PRESENCE“ (siehe Seite 33 und 76).

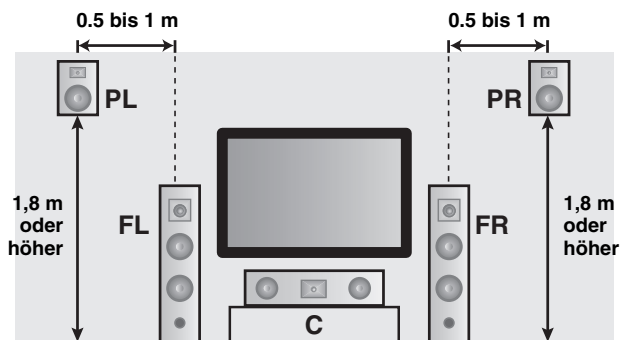

Lautsprecheranzeigen

FL: Vorne links

FR: Vorne rechts

C: Center

PL: Presence vorne links

PR: Presence vorne rechts

Anschließen der Lautsprecher

Schließen Sie unbedingt den linken Kanal (L), den rechten Kanal (R), „+“ (Rot) und „-“ (Schwarz) richtig an. Wenn die Verbindungen fehlerhaft sind, kann dieses Gerät nicht die Eingangsquellen akkurat reproduzieren.

Vorsicht

- Bevor Sie die Lautsprecher anschließen, stellen Sie sicher, dass der Netzstecker gezogen ist.
- Achten Sie darauf, dass sich die blanken Lautsprecherdrähte nicht gegenseitig oder andere Metallteile dieses Gerätes berühren. Anderenfalls könnten dieses Gerät und/oder die Lautsprecher beschädigt werden. Wenn die Lautsprecherdrähte kurzgeschlossen werden, erscheint beim Einschalten dieses Geräts „CHECK SP WIRES“ auf dem Frontblende-Display.
- Verwenden Sie die magnetisch abgeschirmten Lautsprecher. Falls der Typ der Lautsprecher trotzdem zu Interferenzen mit dem Monitor führt, stellen Sie die Lautsprecher entfernt von dem Monitor auf.
- Wenn Sie 6-Ohm-Lautsprecher verwenden, schalten Sie bevor der Verwendung dieses Geräts immer „SP IMP.“ auf „6Ω MIN“ wie folgt (siehe Seite 28). 4-Ohm-Lautsprecher können ebenfalls als Frontlautsprecher verwendet werden. Einzelheiten zur Einstellung der Lautsprecherimpedanz siehe Seite 106.

Hinweis

Ein Lautsprecherkabel besteht eigentlich aus einem Paar isolierter Drähte, die nebeneinander verlaufen. Kabel weisen eine unterschiedliche Farbe oder Form auf, d.h. es können Streifen, Vertiefungen oder ein Überstand vorhanden sein. Schließen Sie das gestreifte (mit Vertiefung versehene usw.) Kabel an die „+“ (roten) Klemmen dieses Gerätes und Ihres Lautsprechers an. Schließen Sie das normale Kabel an die „-“ (schwarzen) Klemmen an.

■ Für die 7.1-Kanal Lautsprechereinstellung

EXTRA SP Klemmen

Schließen Sie das alternative Frontlautsprechersystem (FRONT B), Frontlautsprechersysteme in einem anderen Raum (ZONE B), Presence-Lautsprecher oder Zone 2-Lautsprecher an. Zur Wahl der Funktion der an die EXTRA SP-Klemmen angeschlossenen Lautsprecher stellen Sie den „EXTRA SP ASSIGN“-Parameter in „SOUND MENU“ ein (siehe Seite 76).



Sie können auch die Funktion der Lautsprecher wählen, die an die EXTRA SP-Klemmen in „AUTO SETUP“ angeschlossen sind (siehe Seite 33).

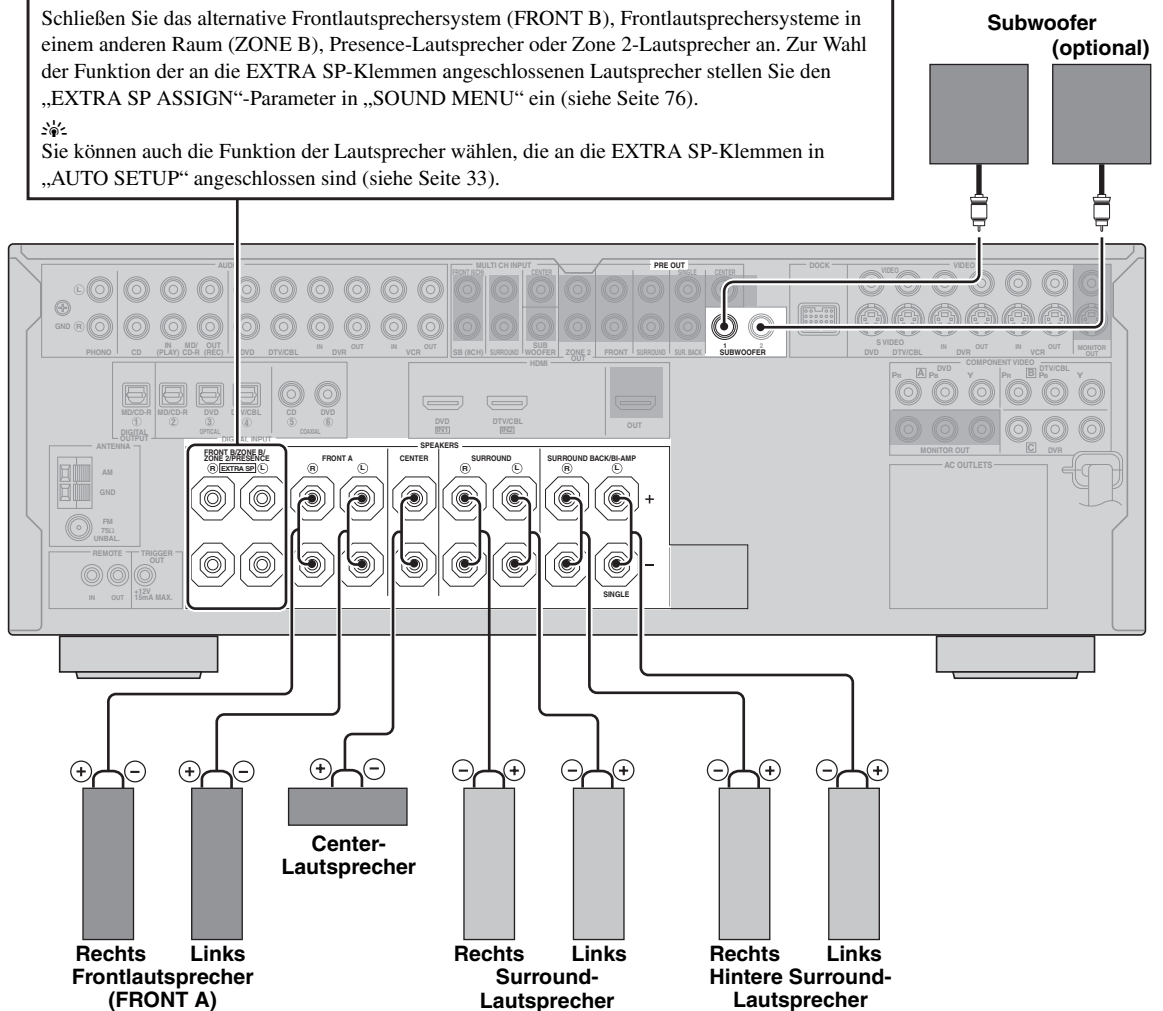

■ Für die 6.1-Kanal Lautsprechereinstellung

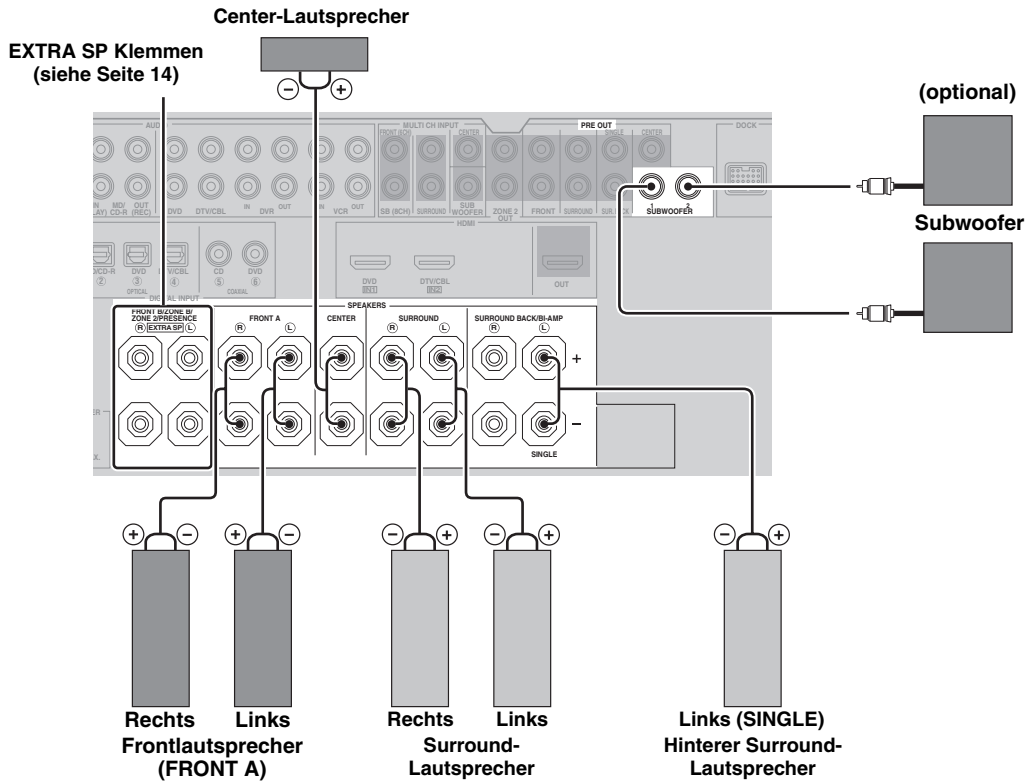

■ Für die 5.1-Kanal Lautsprechereinstellung

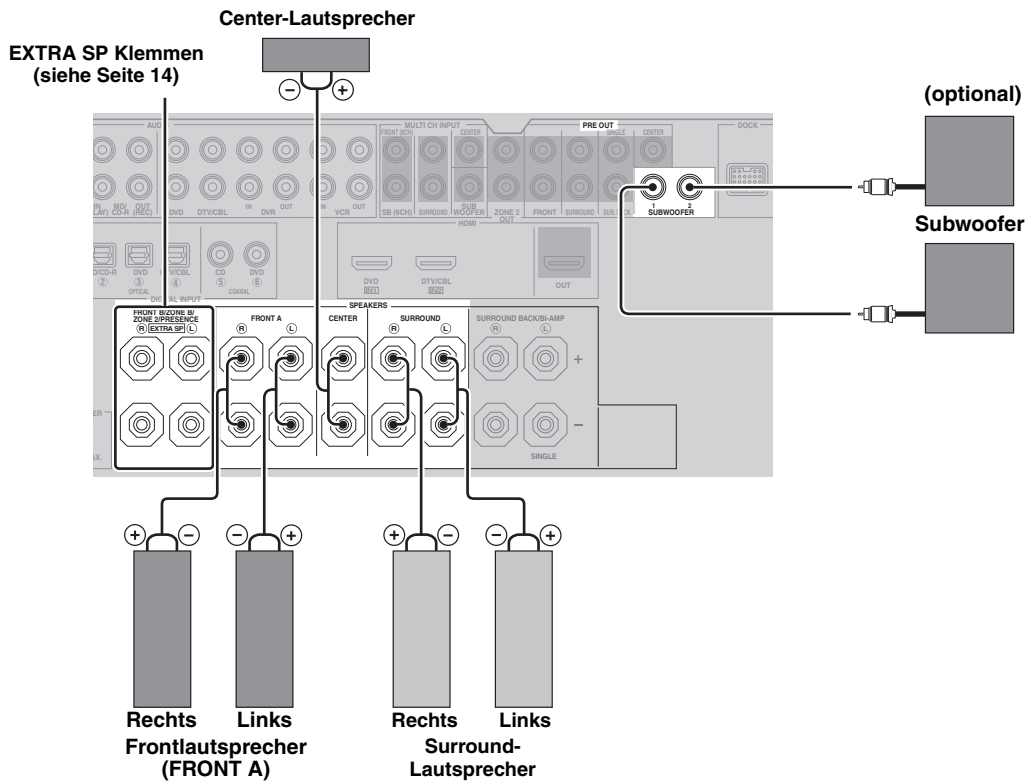

■ Anschluss des Lautsprecherkabels

- 1 Entfernen Sie etwa 10 mm der Isolierung vom Ende jedes Lautsprecherkabels und drehen dann die freiliegenden Drähte des Kabels zusammen, um Kurzschlüsse zu vermeiden.

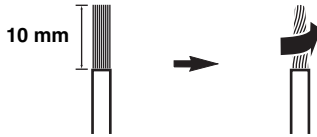

- 2 Lösen Sie den Knopf.

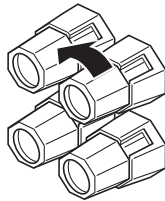

Rot: positiv (+)
Schwarz: negativ (-)

- 3 Stecken Sie einen blanken Draht in die Bohrung an der Seite jeder Klemme ein.

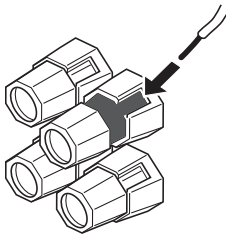

- 4 Ziehen Sie den Knopf fest, um den Draht zu sichern.

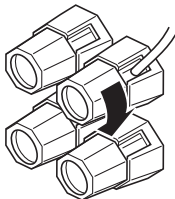

■ Verwenden von Doppelverstärkungsverbindungen

Vorsicht

Entfernen Sie die Kurzschlussbügel oder Brücken Ihrer Lautsprecher, um die LPF (Tiefen-Filter)- und HPF (Hochton-Filter)-Übergänge zu trennen.

Die Einheit ermöglicht Anschlüsse für Doppelverstärkung für ein Lautsprechersystem. Prüfen Sie, ob Ihre Lautsprecher die Doppelverstärkung unterstützen. Um die Anschlüsse für die Doppelverstärkung vorzunehmen, verwenden Sie die nachstehend dargestellten FRONT- und SURROUND BACK/BI-AMP-Klemmen. Um die Doppelverstärkungs-Anschlüsse zu aktivieren, stellen Sie in „ADVANCED SETUP“ die Option „BI-AMP“ auf „ON“ (siehe Seite 109).

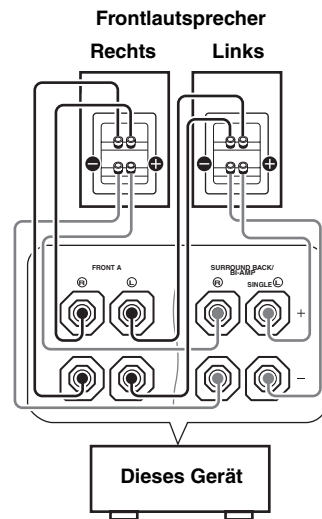

Hinweis

Wenn Sie eine herkömmliche Verbindung herstellen, stellen Sie sicher, dass Kurzschlussbügel richtig in die Klemmen gesteckt werden. Einzelheiten siehe die Bedienungsanleitungen der Lautsprecher.

Information über -Buchsen und -Kabelstecker

Verwenden Sie die geeigneten Audio- oder Videobuchsen für Ihre Eingangskomponenten.

Audiobuchsen und Kabelstecker

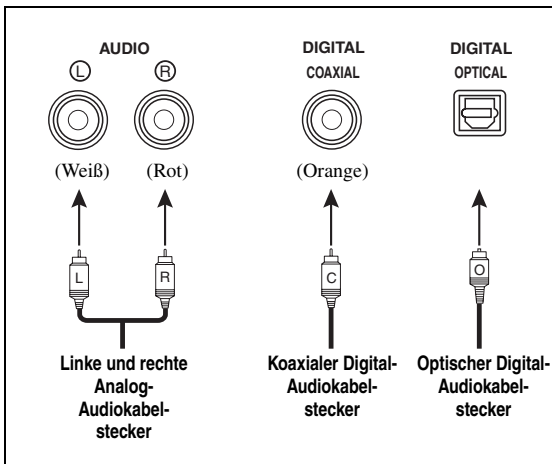

■ Audiobuchsen

Dieses Gerät verfügt über drei Arten Audiobuchsen. Der Anschluss hängt von der Verfügbarkeit der Audiobuchsen an Ihren weiteren Komponenten ab.

AUDIO-Buchsen

Für herkömmliche Analog-Audiosignale, die über linke und rechte Analog-Audiokabel eingespeist werden. Schließen Sie die roten Stecker an die rechten Buchsen und die weißen Stecker an die linken Buchsen an.

DIGITAL COAXIAL-Buchsen

Für digitale Audiosignale, die über koaxiale Digital-Audiokabel übertragen werden.

DIGITAL OPTICAL-Buchsen

Für digitale Audiosignale, die über optische Digital-Audiokabel übertragen werden.

Hinweis

Sie können die Digitalbuchsen für die Eingabe der PCM-, Dolby Digital- und DTS-Bitstreams verwenden. Falls Sie Komponenten sowohl an die COAXIAL- als auch an die OPTICAL-Buchsen anschließen, wird den an den COAXIAL-Buchsen eingespeisten Signalen Priorität eingeräumt. Alle optischen Eingangsbuchsen sind kompatibel mit Digitalsignalen mit einer Abtastfrequenz von bis zu 96 kHz.

Videobuchsen und Kabelstecker

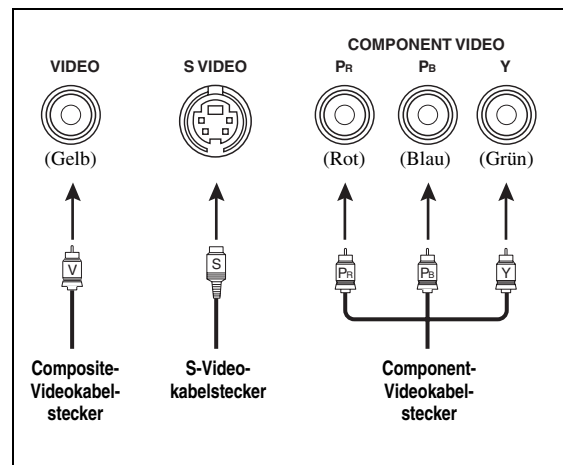

■ Videobuchsen

Dieses Gerät weist drei Typen von Videobuchsen auf. Der Anschluss hängt von der Verfügbarkeit der Eingangsbuchsen an Ihrem Videomonitor ab.

VIDEO-Buchsen

Für herkömmliche Composite-Videosignale, die über Composite-Videokabel anliegen.

S VIDEO-Buchsen

Für S-Video-Signale, aufgetrennt in Luminanz- (Y) und Chrominanz-Videosignale (C), die auf separaten Adern von S-Video-Kabeln übertragen werden.

COMPONENT VIDEO-Buchsen

Für Component-Videosignale, aufgetrennt in Luminanz- (Y) und Chrominanz-Videosignale (P_B, P_R), die auf separaten Adern von Component-Video-Kabeln übertragen werden.



Dieses Gerät verfügt über eine Videowandlerfunktion. Siehe Seite 19 und 88 für Einzelheiten.

Informationen über HDMI™

■ HDMI-Signalkompatibilität

Audiosignale

Audiosignaltypen	Audiosignalfomate	Kompatible Medien
2-Kanal-Linear-PCM	2ch, 32-192 kHz, 16/20/24 bit	CD, DVD-Video, DVD-Audio, usw.
Multikanal-Linear-PCM	8ch, 32-192 kHz, 16/20/24 bit	DVD-Audio, Blu-Ray-Disc, HD-DVD, usw.
DSD	2/5.1ch, 2,8224 MHz, 1 bit	SA-CD, usw.
Bitstream	Dolby Digital, DTS	DVD-Video, usw.
Bitstream (High-Definition-Audio)	Dolby TrueHD, Dolby Digital Plus, DTS-HD Master Audio, DTS-HD High Resolution Audio, DTS Express	Blu-ray Disc, HD DVD, usw.



- Wenn die Eingangsquellenkomponente die Bitstream-Audiosignale von Audio-Kommentaren decodieren kann, können Sie die Audioquellen mit abgemischten Audio-Kommentaren mit folgenden Verbindungen abspielen:
 - Mehrkanal-Annalog-Audioeingang (siehe Seite 25)
 - DIGITAL INPUT OPTICAL (oder COAXIAL)
- Siehe mitgelieferte Bedienungsanleitungen der Eingangsquellenkomponente, und stellen Sie die Komponente entsprechend ein.

Hinweise

- Bei der Wiedergabe von mit CPPM-Kopierschutz versehenem DVD-Audio können die Video- und Audiosignale vielleicht nicht richtig ausgegeben werden, abhängig von dem Typ des DVD-Players.
- Dieses Gerät ist mit HDCP-inkompatiblen HDMI- oder DVI-Komponenten nicht kompatibel.
- Zum Decodieren von Audio-Bitstreams auf diesem Gerät stellen Sie die Eingangsquelle entsprechend ein, so dass die Komponente die Bitstream-Audiosignale direkt ausgibt (decodiert nicht die Bitstream-Signale auf der Komponente). Einzelheiten siehe mitgelieferte Bedienungsanleitung.
- Das Gerät ist nicht mit den Audio-Kommentarmerkmalen von Blu-ray Disc oder HD DVD kompatibel (zum Beispiel spezielle aus dem Internet heruntergeladene Audioinhalte). Das Gerät spielt nicht die Audio-Kommentare von Blu-ray Disc oder HD DVD-Inhalten ab.

Videosignale

Dieses Gerät ist mit den folgenden Videosignalen der folgenden Auflösungen kompatibel:

Videosignalfomate

- 480i/60 Hz
- 576i/50 Hz
- 480p/60 Hz
- 576p/50 Hz
- 720p/60 Hz, 50 Hz
- 1080i/60 Hz, 50 Hz
- 1080p/60 Hz, 50 Hz, 24 Hz

Vorgabe-Zuweisung der HDMI-Eingangsbuchsen

HDMI-Eingangsbuchse	Zugewiesene Eingangsquelle
IN1	DVD
IN2	DTV/CBL

■ HDMI-Buchse und -Stecker prüfen

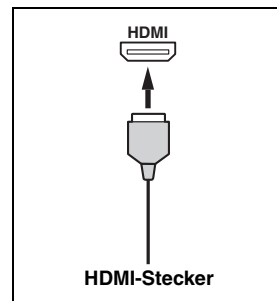

- Es wird empfohlen, dass Sie ein HDMI-Kabel mit aufgedrucktem HDMI-Logo von höchstens 5 m Länge verwenden.
- Verwenden Sie ein Umwandlungskabel (HDMI-Buchse ↔ DVI-D-Buchse) für den Anschluss dieses Gerätes an eine andere DVI-Komponente.

Hinweise

- Das Kabel der HDMI-Komponenten, die an die HDMI OUT-Buchse dieses Geräts angeschlossen ist, darf während der Datenübertragung weder abgezogen noch angeschlossen werden. Andernfalls kann es zu einer Unterbrechung der Wiedergabe oder zu Rauschstörungen kommen.
- Wenn Sie den an die HDMI OUT-Buchse über eine DVI-Verbindung angeschlossenen Videomonitor ausschalten, kann dieses Gerät die Verbindung mit der Komponente möglicherweise nicht wieder herstellen.
- Die analogen Videosignale, die an den Composite-Video-, S-Video- und Component-Video-Buchsen eingespeist werden, können digital hochkonvertiert werden, um an der HDMI OUT-Buchse ausgegeben zu werden. Stellen Sie „VIDEO CONV.“ auf „ON“ in „MANUAL SETUP“ ein, um diese Funktion zu aktivieren (siehe Seite 88).

Audio- und Video-Signalfluss

■ Audiosignalfluss

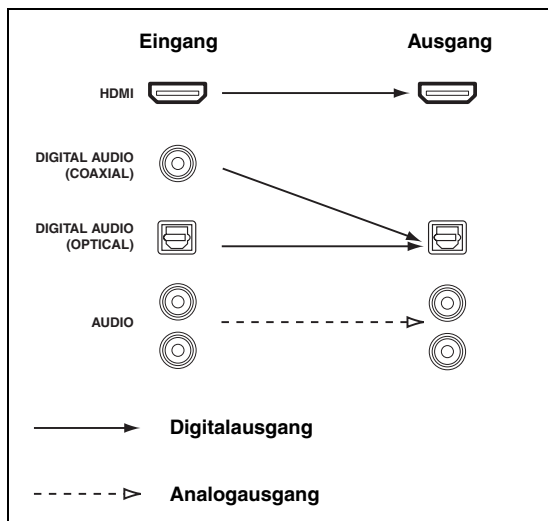

Hinweise

- 2-Kanal- und Mehrkanal-PCM-, Dolby Digital- und DTS-Signaleingänge von einer der HDMI IN-Buchsen können nur an der HDMI OUT-Buchse ausgegeben werden, wenn „S.AUDIO“ auf „OTHER“ eingestellt ist (siehe Seite 89).
- Die an den HDMI IN-Buchsen eingespeisten Audiosignale werden am AUDIO-Ausgang und den DIGITAL OUTPUT-Buchsen nicht ausgegeben.

■ Videosignalfluss

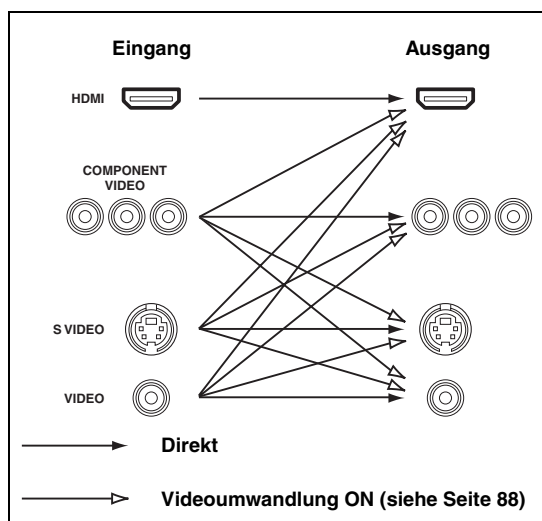

Hinweise

- Wenn Videosignale an den HDMI-, COMPONENT VIDEO-, S VIDEO-, und VIDEO-Buchsen eingespeist werden, ist die Prioritätsreihenfolge der Eingangssignale wie folgt:
 1. HDMI
 2. COMPONENT VIDEO
 3. S VIDEO
 4. VIDEO
- An einer der HDMI IN-Buchsen eingespeiste digitale Videosignale können nicht von den analogen Video-Ausgangsbuchsen ausgegeben werden.
- Die analogen Component-Videosignale mit 480i (NTSC)/576i (PAL) Auflösung werden in S-Video- oder Composite-Videosignale umgewandelt und an den S VIDEO MONITOR OUT- und VIDEO MONITOR OUT-Buchsen ausgegeben.
- Die analogen Component-Videosignale mit 1080p Auflösung werden nur an den COMPONENT VIDEO MONITOR OUT-Buchsen ausgegeben.

Anschluss eines Fernsehgeräts oder -Projektors

Schließen Sie Ihr Fernsehgerät (oder Ihren Projektor) an die HDMI OUT-Buchse, die COMPONENT VIDEO MONITOR OUT-Buchse oder die VIDEO MONITOR OUT-Buchse dieses Geräts an.



Stellen Sie sicher, dass dieses Gerät und andere Komponenten von den Netzsteckdosen getrennt werden.



- Sie können wählen, ob die HDMI-Audiosignale auf dieser Einheit oder einer anderen HDMI-Komponente wiedergegeben werden sollen, die an die HDMI OUT-Buchse dieser Einheit angeschlossen ist. Verwenden Sie den „S.AUDIO“-Parameter im „OPTION MENU“, um die Komponente für die Wiedergabe von HDMI-Audiosignalen zu wählen (siehe Seite 89).

- Wenn Sie den eingebauten Tuner des Fernsehgeräts als Eingangsquelle verwenden, schließen Sie die digitalen oder analogen Audio-Ausgangsbuchsen des Fernsehgeräts an die digitalen oder analogen Audio-Ausgangsbuchsen dieses Geräts an. Weitere Informationen zu Anschlüssen finden Sie unter „Anschließen einer Set-Top-Box“ auf Seite 22.

Hinweise

- Wenn ein Videomonitor an dieses Gerät über eine DVI-Verbindung angeschlossen wird, können Sie nicht alle HDMI-Funktionen nutzen.
- Manche an dieses Gerät über eine DVI-Verbindung angeschlossene Videomonitor erkennen die anliegenden HDMI-Audio/Videosignale nicht, wenn sie im Bereitschaftsmodus sind. In diesem Fall blinkt die HDMI-Anzeige unregelmäßig.
- Wenn der angeschlossene Videomonitor mit dem automatischen Audio- und Video-Synchronisationsmerkmal (automatische Lippensynchronisation) kompatibel ist, stellt dieses Gerät die Audio- und Videozeitgabe automatisch ein (siehe Seite 83). Schließen Sie den Videomonitor an die HDMI OUT-Buchse dieses Geräts an, um das Merkmal zu verwenden.

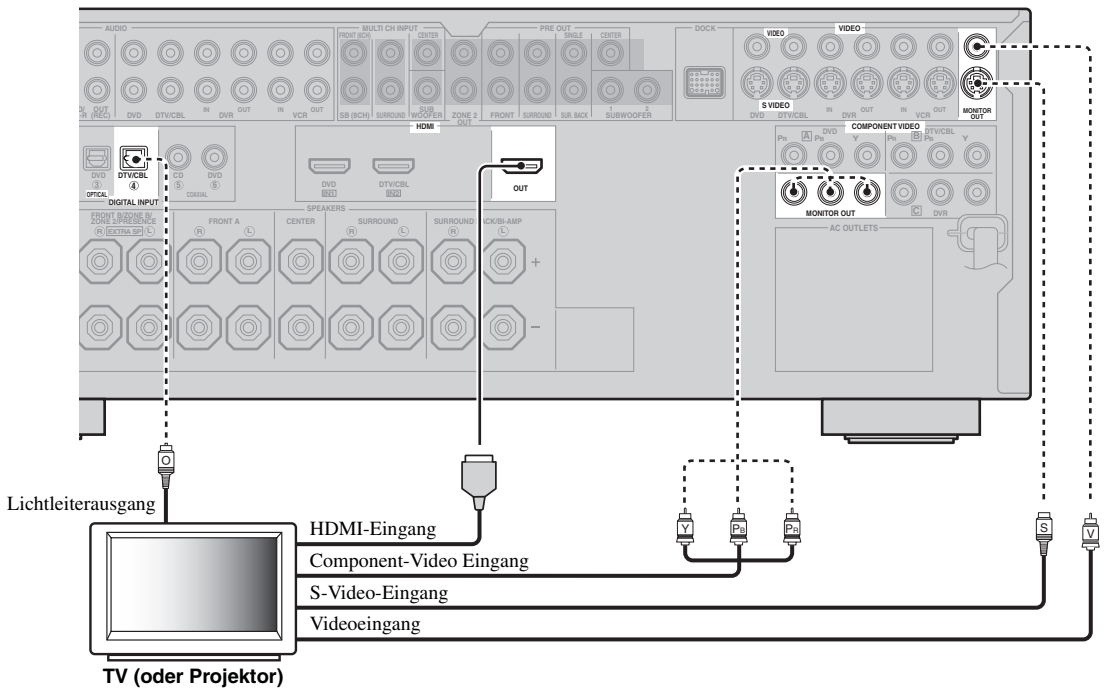

— zeigt empfohlene Anschlüsse an

- - - zeigt alternative Anschlüsse an
(Einen für den Videoanschluss und einen für den Audioanschluss)

Anschluss von weiteren Komponenten



Stellen Sie sicher, dass dieses Gerät und andere Komponenten von den Netzsteckdosen getrennt werden.

Hinweise

- Wenn „VIDEO CONV.“ auf „OFF“ gestellt ist (siehe Seite 88), stellen Sie sicher, dass die gleichen Videoverbindungen wie bei Ihrem Fernsehgerät vorgenommen werden (siehe Seite 20). Wenn Sie z.B. Ihr Fernsehgerät an der VIDEO MONITOR OUT-Buchse dieses Geräts angeschlossen haben, schließen Sie Ihre anderen Komponenten an die VIDEO-Buchsen an.

- Wenn „VIDEO CONV.“ auf „ON“ (siehe Seite 88) gestellt ist, werden die umgewandelten Videosignale nur an den MONITOR OUT-Buchsen ausgegeben. Zur Aufnahme führen Sie die gleichen Videoanschlüsse zwischen jeder einzelnen Komponente aus.
- Zum Herstellen eines digitalen Anschlusses an eine andere Komponente als die Vorgabekomponente, die jeder DIGITAL INPUT- oder DIGITAL OUTPUT-Buchse zugewiesen ist, wählen Sie die entsprechende Einstellung für „OPTICAL OUT“, „OPTICAL IN“ oder „COAXIAL IN“ in „I/O ASSIGNMENT“ (siehe Seite 84).
- Falls Sie Ihren DVD-Player sowohl an die DIGITAL INPUT (OPTICAL)- als auch an die DIGITAL INPUT (COAXIAL)-Buchsen anschließen, wird den an die DIGITAL INPUT (COAXIAL)-Buchse eingespeisten Signalen Priorität eingeräumt.

■ Anschließen eines DVD-Players

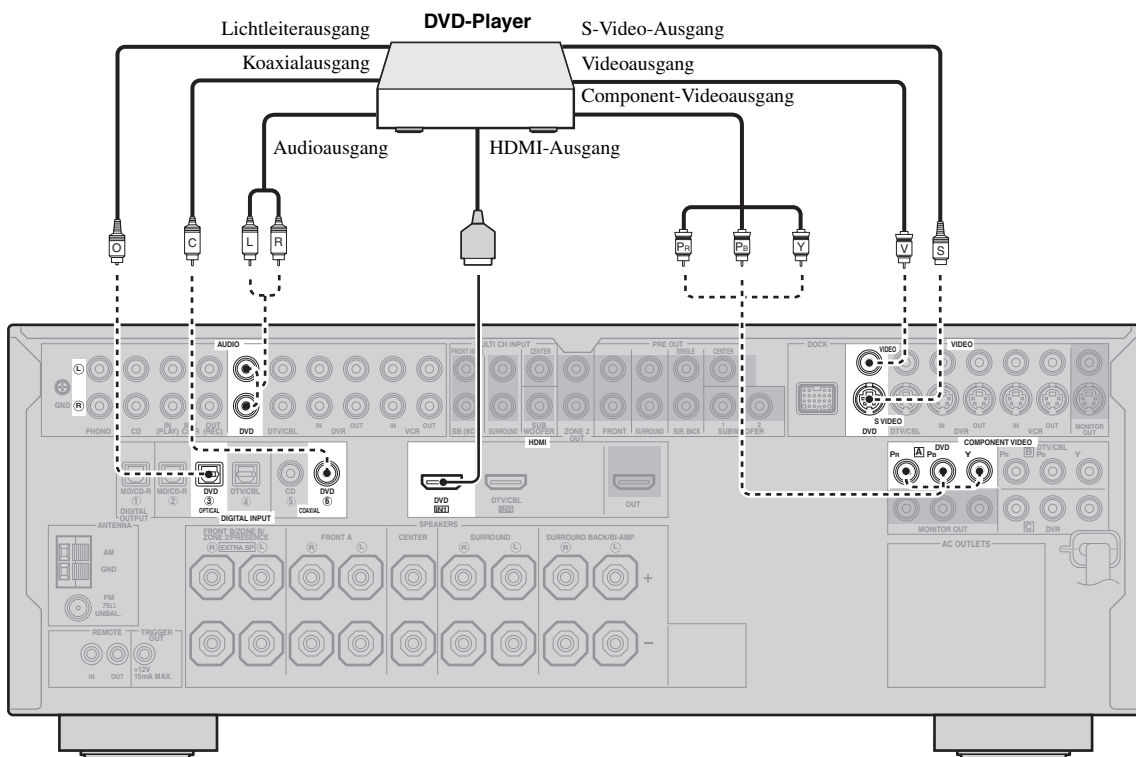

— zeigt empfohlene Anschlüsse an
 - - - zeigt alternative Anschlüsse an (Einen für den Videoanschluss und einen für den Audioanschluss)

VORBEREITUNG

Deutsch

■ Anschließen eines DVD-Recorders, PVR oder Videorecorders

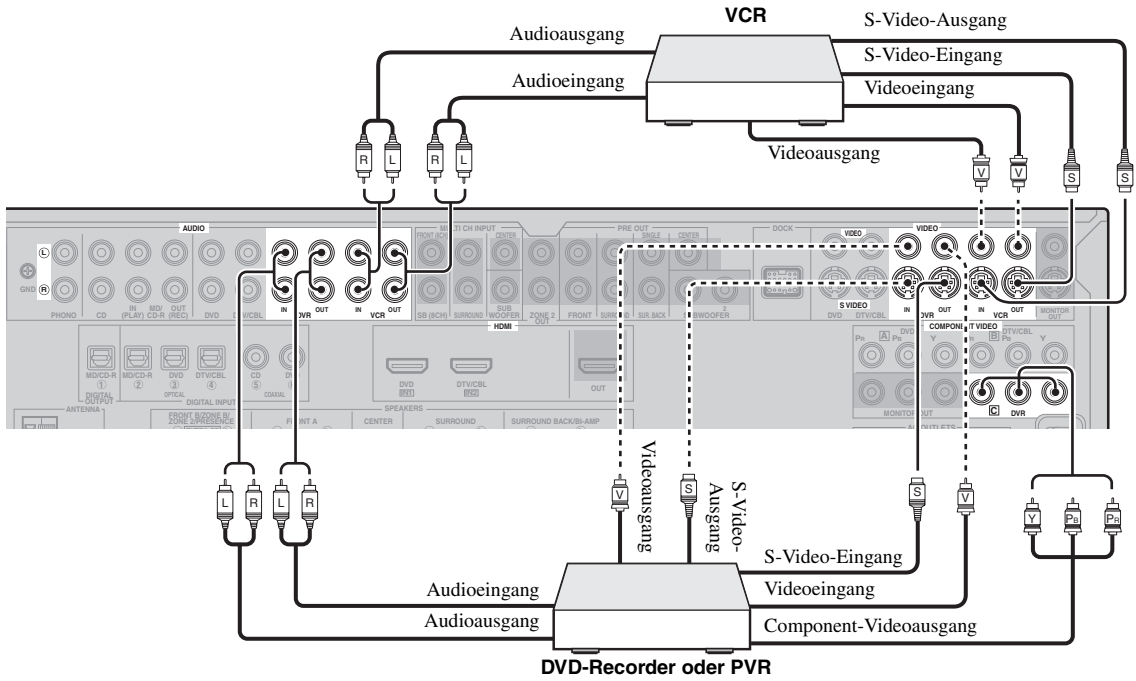

■ Anschließen einer Set-Top-Box

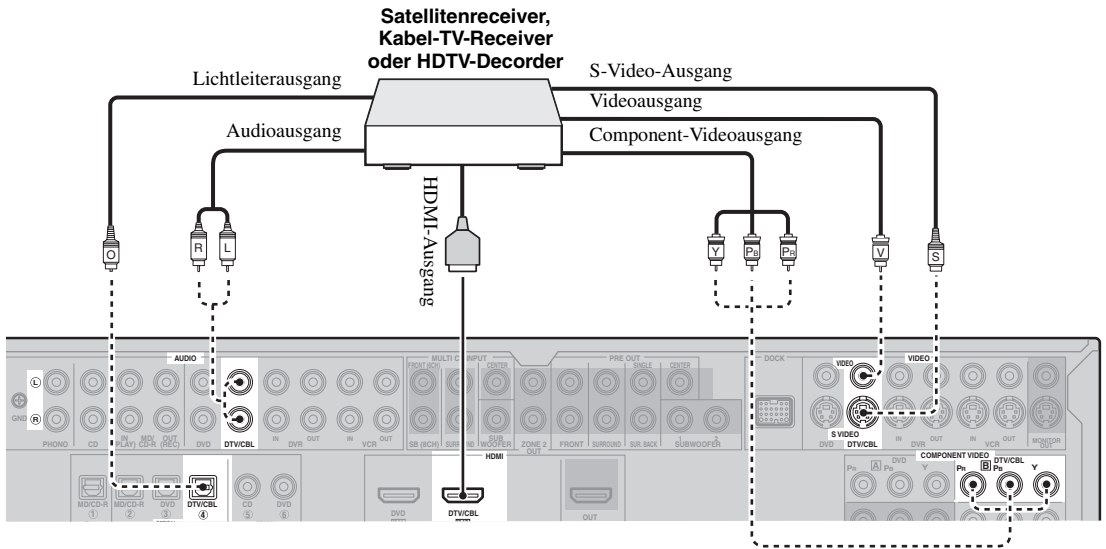

— zeigt empfohlene Anschlüsse an
 - - - zeigt alternative Anschlüsse an
 (Einen für den Videoanschluss und einen für den Audioanschluss)

■ Anschluss der Audiokomponenten

Hinweise

- Zum Herstellen eines digitalen Anschlusses an eine andere Komponente als die Vorgabekomponente, die jeweils der DIGITAL INPUT- oder der DIGITAL OUTPUT-Buchse zugewiesen ist, wählen Sie die entsprechende Einstellung für „OPTICAL OUT“, „OPTICAL IN“, oder „COAXIAL IN“ für „I/O ASSIGNMENT“ (siehe Seite 84).
- Schließen Sie Ihren Plattenspieler an die GND-Klemme dieses Geräts an, um das Rauschen in dem Signal zu vermindern. Bei manchen Plattenspielern können Sie jedoch vielleicht weniger Rauschstörungen hören, wenn der Anschluss an die GND-Klemme nicht ausgeführt wird.
- Die PHONO-Buchsen dienen für den Anschluss eines Plattenspielers mit MM- oder hochpegeligem MC-Tonabnehmer. Zum Anschließen eines Plattenspielers mit niederpegeligem MC-Tonabnehmer an die PHONO-Buchsen verwenden Sie einen Inline-Aufwärtstrafo oder einen MC-Vorverstärker.
- Falls Sie Komponenten sowohl an die DIGITAL INPUT (OPTICAL)- als auch an die DIGITAL INPUT (COAXIAL)-Buchsen anschließen, wird den DIGITAL INPUT (COAXIAL)-Buchsen Priorität eingeräumt.

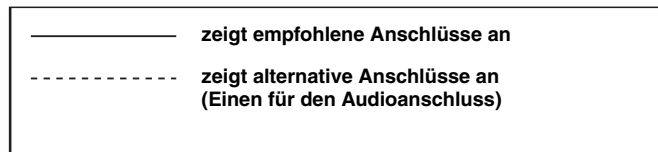
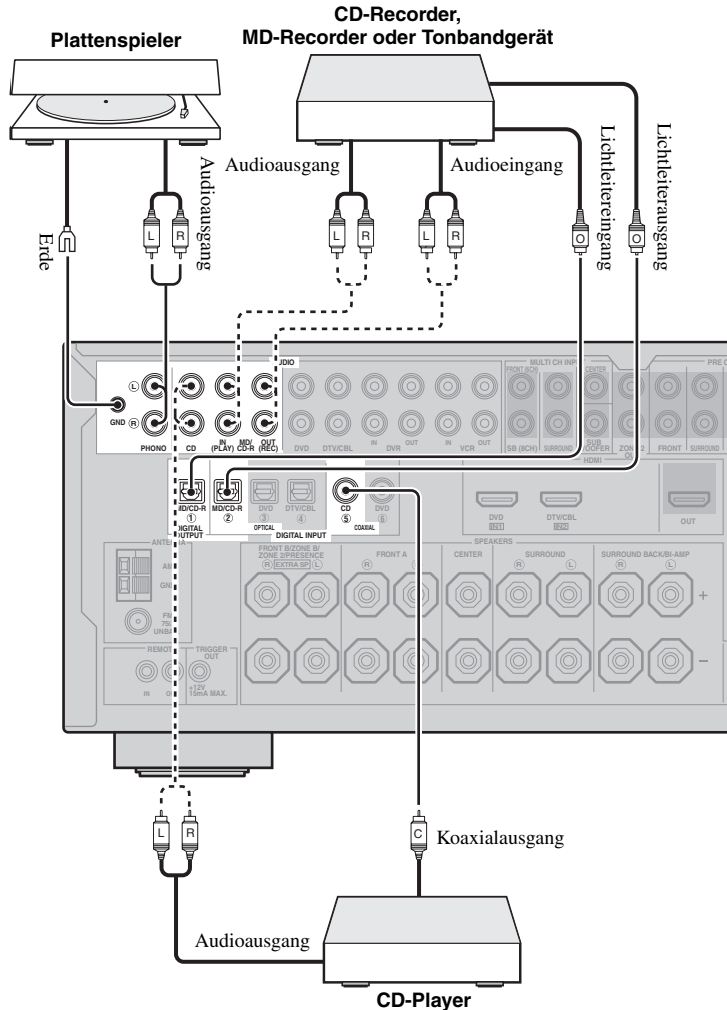

■ Anschluss eines externen Verstärkers

Dieses Gerät hat mehr als genug Leistung für jede Heimanwendung. Falls Sie aber die Ausgangsleistung am Lautsprecherausgang erhöhen oder einen anderen Verstärker verwenden möchten, schließen Sie einen externen Verstärker an die PRE OUT-Buchsen an. Jede PRE OUT-Buchse gibt die gleichen Kanalsignale wie die entsprechenden SPEAKERS-Klemmen aus.

Hinweise

- Wenn Sie Verbindungen an die PRE OUT-Buchsen herstellen, nehmen Sie keine Verbindungen an die SPEAKERS-Klemmen vor.
- Die an den FRONT PRE OUT-Buchsen ausgegebenen Signale werden durch die TONE CONTROL-Einstellungen (siehe Seite 52) beeinflusst.
- Stellen Sie den Lautstärkepegel des Subwoofers mit dem Regler an dem Subwoofer ein (siehe Seite 52).
- Manche Signale werden vielleicht nicht an den SUBWOOFER PRE OUT-Buchsen ausgegeben, abhängig von den „SPEAKER SET“-Einstellungen (siehe Seite 76).

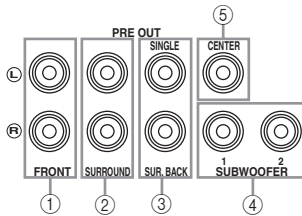

① FRONT PRE OUT-Buchsen

Frontkanal-Ausgangsbuchsen.

② SURROUND PRE OUT-Buchsen

Surroundkanal-Ausgangsbuchsen.

③ SUR.BACK PRE OUT-Buchsen

Surroundkanal-Hinten-Ausgangsbuchsen. Wenn Sie nur einen externen Verstärker für den hinteren Surround-Kanal anschließen, schließen Sie diesen an die SINGLE-Buchse an.

Hinweise

- Wenn „BI-AMP“ auf „ON“ gestellt ist, gibt diese Einheit die Frontkanal-Audiosignale an den SUR.BACK PRE OUT-Buchsen aus.
- Die an den SUR.BACK PRE OUT-Buchsen ausgegebenen Audiosignale sind je nach der „EXTRA SP ASSIGN“-Einstellung unterschiedlich (siehe Seite 33 und 76).

④ SUBWOOFER PRE OUT-Buchsen

Schließen Sie einen oder zwei Subwoofer mit integriertem Verstärker an.

Hinweis

An der SUBWOOFER PRE OUT 2-Buchse und an der SUBWOOFER PRE OUT 1-Buchse wird dasselbe Signal ausgegeben.

⑤ CENTER PRE OUT-Buchse

Center-Kanal-Ausgangsbuchse.

■ Anschließen eines Multi-Format-Players oder eines externen Decoders

Dieses Gerät ist mit 6 zusätzlichen Eingangsbuchsen (linke und rechte FRONT, CENTER, linke und rechte SURROUND und SUBWOOFER) für diskreten Mehrkanaleingang von einem Multi-Format-Player, einem externen Decoder, Sound-Prozessor oder Vorverstärker ausgerüstet.

Wenn Sie „INPUT CH“ in „MULTI CH“ auf „8CH“ gestellt haben (siehe Seite 86), können Sie die in „MULTI CH“ als „FRONT“ zugewiesenen Eingangsbuchsen (siehe Seite 86) zusammen mit den MULTI CH INPUT-Buchsen verwenden, um 8-Kanal-Signale einzuspeisen.

Schließen Sie die Ausgangsbuchsen Ihres Multi-Format-Players oder externen Decoders an die MULTI CH INPUT-Buchsen an. Achten Sie unbedingt darauf, dass die linken und rechten Ausgänge richtig an die linken und rechten Eingangsbuchsen für die Front- und Surround-Kanäle angeschlossen werden.

Hinweise

- Wenn Sie die an die MULTI CH INPUT-Buchsen angeschlossene Komponente als Eingangsquelle wählen (siehe Seite 43), schaltet dieses Gerät den Digital-sound-Feldprozessor automatisch aus, so dass Sie die Soundfeldprogramme nicht wählen können.
- Dieses Gerät leitet die Signale nicht an die MULTI CH INPUT-Buchsen um, um für fehlende Lautsprecher zu kompensieren. Wir empfehlen Ihnen den Anschluss mindestens eines 5.1-Kanal-Lautsprechersystems, bevor Sie diese Funktion verwenden.

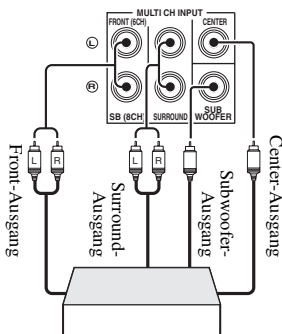

Multi-Format-Player/Etherner Decoder
(5.1-Kanal-Ausgang)

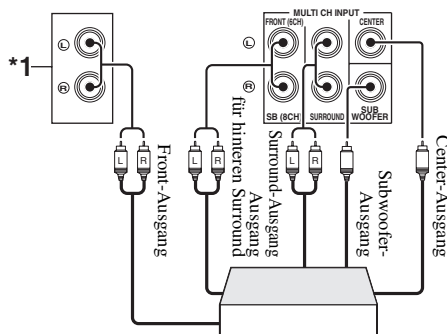

Multi-Format-Player/Etherner Decoder
(7.1-Kanal-Ausgang)

*1 Die analogen Audiosignal-Eingangsbuchsen, die in „MULTI CH“ als „FRONT“ zugewiesen wurden (siehe Seite 86).

■ Anschließen eines Yamaha iPod Universal-Docks oder Bluetooth-Adapters

Dieses Gerät ist mit einer DOCK-Klemme an der Rückseite ausgestattet, die es erlaubt, ein Yamaha iPod Universal-Dock (wie das getrennt erhältliche YDS-10) oder einen Bluetooth-Adapter (wie den getrennt erhältlichen YBA-10) anzuschließen. Schließen Sie ein Yamaha iPod Universal-Dock oder einen Bluetooth-Adapter an die DOCK-Klemme an der Rückseite dieses Geräts mit dem speziellen Kabel an.



Siehe „Verwendung von iPod™“ auf Seite 60 für Informationen zur Wiedergabe von Ihrem iPod und „Verwendung von Bluetooth™-Komponenten“ auf Seite 62 für Informationen zur Wiedergabe von Ihren Bluetooth-Komponenten.

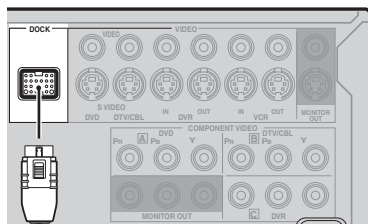

Yamaha iPod Universal-Dock
oder Bluetooth-Adapter

Mit den REMOTE IN/OUT-Buchsen

Wenn die Komponenten die Yamaha-Produkte sind und die Fähigkeit zur Übertragung der Fernbedienungssignale haben, verbinden Sie die REMOTE IN-Buchse und die REMOTE OUT-Buchse mit dem Fernbedienungseingang und die Ausgangsbuchse mit dem Mono-Analog-Minikabel wie folgt.

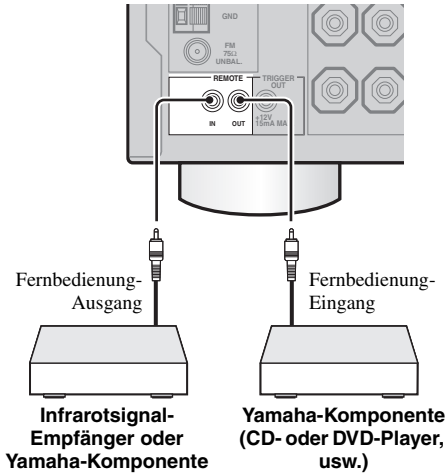

- Wenn die Komponenten die Fähigkeit für SCENE-Steuersignale haben, kann diese Einheit automatisch die entsprechenden Komponenten aktivieren und die Wiedergabe starten, wenn Sie eine der SCENE-Tasten betätigen. Siehe Bedienungsanleitungen für Einzelheiten über die Fähigkeit für SCENE-Steuersignale der Komponenten.
- Wenn die an die REMOTE OUT-Buchse angeschlossene Komponente nicht das Yamaha-Produkt ist, stellen Sie „SCENE IR“ im weiterführenden Setup-Menü auf „OFF“ (siehe Seite 109).

Verwenden der VIDEO AUX-Buchsen an der Frontblende

Verwenden Sie die VIDEO AUX-Buchsen an der Frontblende zum Anschließen einer Spielkonsole oder einer Videokamera an dieses Gerät.

Vorsicht

Stellen Sie immer die Lautstärke dieses Geräts und anderer Komponenten niedrig ein, bevor Sie Verbindungen herstellen.

Hinweise

- Die an der DOCK-Klemme an der Rückseite anliegenden Audiosignale haben Vorrang vor den an den VIDEO AUX-Buchsen anliegenden.
- Um die Quellensignale an diesen Buchsen zu reproduzieren, wählen Sie „V-AUX“ als die Eingangsquelle.

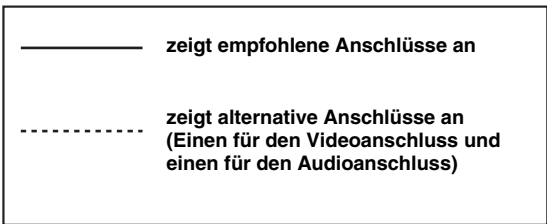
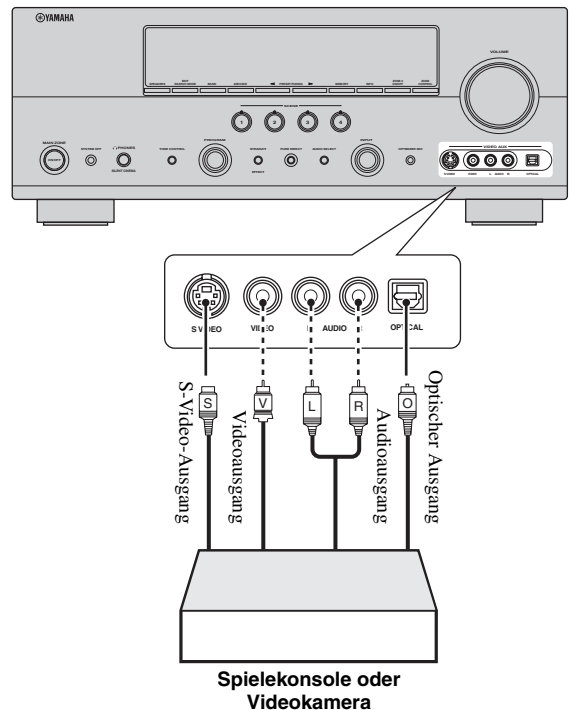

Anschließen der UKW- und MW-Antennen

Sowohl die UKW- als auch die MW-Zimmerantenne wird mit diesem Gerät mitgeliefert. Schließen Sie jede Antenne richtig an die dafür vorgesehenen Klemmen an.

Normalerweise sollten diese Antennen ausreichende Signalstärke sicherstellen.

Hinweise

- Die MW-Rahmenantenne sollte entfernt von diesem Gerät angeordnet werden.
- Eine richtig installierte Hochantenne gewährleistet besseren Empfang als eine Zimmerantenne. Falls die Empfangsqualität schlecht ist, bringen Sie ein eine Hochantenne an. Wenden Sie sich für Hochantennen den den nächsten autorisierten Yamaha Fachhändler oder Kundendienst.
- Die MW-Rahmenantenne sollte immer angeschlossen werden, auch wenn Sie eine MW-Hochantenne an dieses Gerät anschließen.

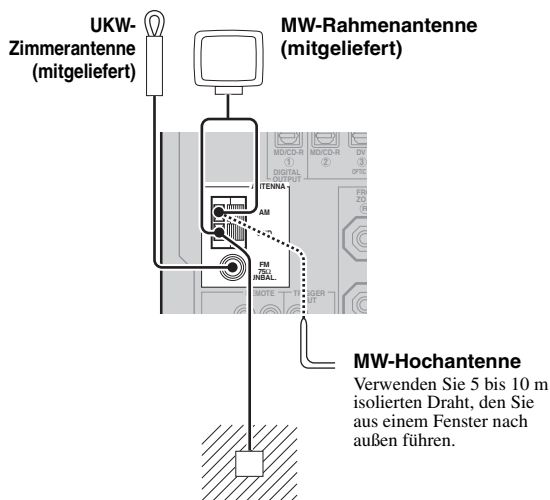

Erdung (GND-Klemme)

Für maximale Sicherheit und minimale Interferenzen sollten Sie die GND-Antennenklemme an eine gute Erdung anschließen. Eine gute Erdung ist ein in den feuchten Erdboden getriebener Metallstab.

Anschluss des Drahts der MW-Rahmenantenne

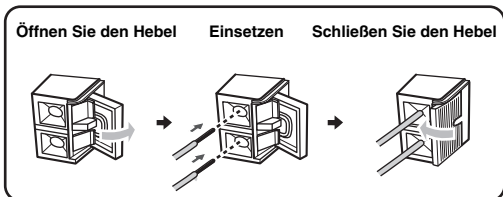

Der draht der MW-Rahmenantenne hat keine Polung, uns Sie können ein beliebiges Ende des Drahts and die AM- oder GND-Klemme anschließen.

Montieren der mitgelieferten MW-Rahmenantenne

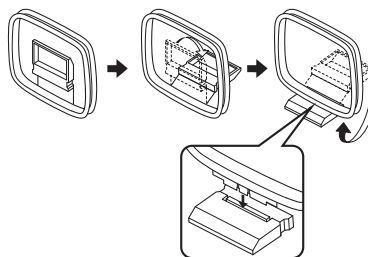

Anschluss des Netzkabels

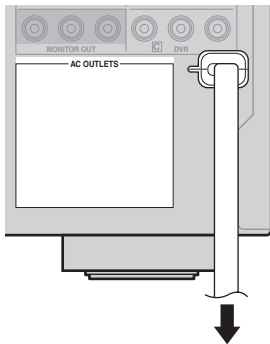

Zur Netzsteckdose

■ AC OUTLET(S) (SWITCHED)

Modell für Australien 1 Netz-Steckdose
 Modell für Korea Keine
 Andere Modelle 2 netzdosen

Verwenden Sie diese Steckdose(n), um jegliche angeschlossenen Komponenten mit Strom zu versorgen.

Verbinden Sie die Netzkabel Ihrer anderen Komponenten mit dieser(n) Steckdose(n). Die Stromversorgung der Steckdose(n) wird hergestellt, wenn die Hauptzone oder Zone 2 eingeschaltet werden. Die Stromversorgung der Steckdose(n) wird jedoch unterbrochen, wenn die Hauptzone und Zone 2 ausgeschaltet werden, oder wenn **SYSTEM OFF** auf der Frontblende gedrückt wird. Für Information über die maximale Leistungsaufnahme, d.h. die Gesamtleistungsaufnahme der Komponenten, die an diese Steckdose(n) angeschlossen werden können, siehe „Technische Daten“ auf Seite 123.

Hinweis

Die Stromversorgung zu AC OUTLET(S) an diesem Gerät wird nicht unterbrochen, während das Gerät den angeschlossenen iPod auflädt, auch wenn das Gerät im Bereitschaftsmodus ist. Wenn der Aufladevorgang beendet ist oder iPod abgetrennt wird, wird die Stromversorgung automatisch abgebrochen, wenn das Gerät im Bereitschaftsmodus ist.

Speichersicherung

Der Speichersicherungs-Schaltkreis vermeidet ein Löschen der gespeicherten Daten, auch wenn dieses Gerät auf den Bereitschaftsmodus geschaltet wird. Die gespeicherten Daten gehen aber verloren, falls der Netzstecker von der Netzdose abgezogen oder die Stromversorgung für länger als eine Woche unterbrochen wird.

Einstellen der Lautsprecherimpedanz

Vorsicht

Wenn Sie 6-Ohm-Lautsprecher verwenden, schalten Sie **BEVOR** der Verwendung dieses Geräts immer „SP IMP.“ auf „6Ω MIN“ wie folgt. 4-Ohm-Lautsprecher können ebenfalls als Frontlautsprecher verwendet werden.

- 1 Drücken Sie **SYSTEM OFF** an der Frontblende, um dieses Gerät auszuschalten. Siehe Seite 29 für Einzelheiten.
- 2 Halten Sie **TONE CONTROL** gedrückt, und drücken Sie **MAIN ZONE ON/OFF**, um dieses Gerät einzuschalten. Dieses Gerät schaltet ein, und das weiterführende Setup-Menü erscheint auf dem Frontblende-Display.

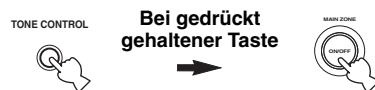

- 3 Drehen Sie den **PROGRAM-Wahlschalter**, um „SP IMP.“ zu wählen. „SP IMP.“ und die aktuelle Lautsprecherimpedanz-Einstellung („8Ω MIN“) erscheint auf dem Frontblende-Display.
- 4 Drücken Sie wiederholt die **TONE CONTROL-Taste**, um „6Ω MIN“ zu wählen.
- 5 Drücken Sie **SYSTEM OFF**, um die neue Einstellung zu speichern und dieses Gerät auszuschalten.

Hinweis

Die vorgenommene Einstellung wird beim nächsten Einschalten des Geräts wirksam.

Ein- und Ausschalten dieses Geräts

■ Einschalten des Geräts

Drücken Sie **Ⓚ MAIN ZONE ON/OFF** (oder **Ⓛ POWER**), um dieses Gerät einzuschalten.

Die Hauptzone wird eingeschaltet.



- Wenn Sie dieses Gerät einschalten, tritt eine Verzögerung von einigen Sekunden auf, bevor dieses Gerät Ton wiedergeben kann.
- Sie können auch die Hauptzone einschalten, indem Sie die Tasten **Ⓢ SCENE** (oder **④ SCENE**) drücken.

■ Schalten Sie die Hauptzone in den Bereitschaftsmodus

Drücken Sie **Ⓚ MAIN ZONE ON/OFF** (oder **Ⓛ STANDBY**), um die Hauptzone in den Bereitschaftsmodus zu schalten.

Im Bereitschaftsmodus verbraucht dieses Gerät eine geringe Strommenge, um die Infrarotsignale von der Fernbedienung empfangen zu können.



Drücken Sie **Ⓛ SYSTEM OFF**, um die Hauptzone und Zone 2 (siehe Seite 104) gleichzeitig in den Bereitschaftsmodus zu schalten.

Frontblende-Display

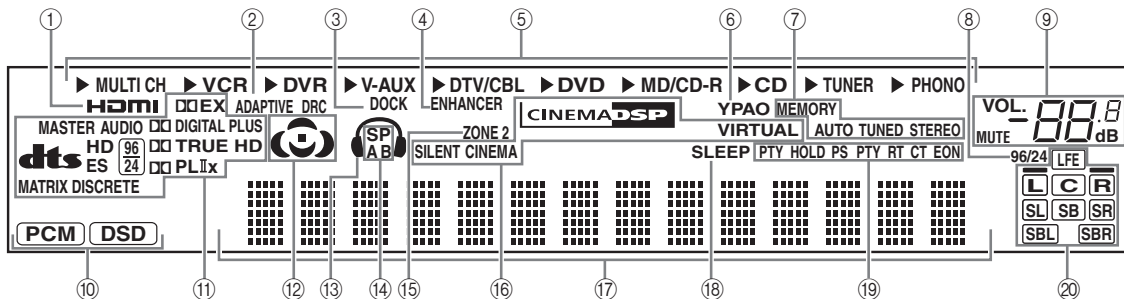

① HDMI Anzeige

Leuchtet auf, wenn das Signal der gewählten Eingangsquelle an den HDMI IN-Buchsen empfangen wird (siehe Seite 18).

② ADAPTIVE DRC Anzeige

Leuchtet auf, wenn die adaptive Dynamikbereich-Regelung eingeschaltet ist (siehe Seite 80).

③ DOCK Anzeige

- Leuchtet auf, wenn Sie Ihren iPod in einem Yamaha iPod Universal-Dock (wie das getrennt erhältliche YDS-10), angeschlossen an der DOCK-Klemme dieses Geräts, anbringen (siehe Seite 25) und V-AUX als Eingangsquelle gewählt ist. Die DOCK-Anzeige leuchtet auch auf, wenn dieses Gerät die Batterie des eingesetzten iPod im Bereitschaftsmodus lädt.
- Blinkt, während der angeschlossene Yamaha Bluetooth-Adapter (wie der getrennt erhältliche YBA-10) und die Bluetooth-Komponente das Pairing ausführen oder der Bluetooth-Adapter die Bluetooth-Komponente sucht (siehe Seite 62).
- Leuchtet auf, wenn der Yamaha Bluetooth-Adapter mit der Bluetooth-Komponente verbunden ist (siehe Seite 62).

④ ENHANCER Anzeige

Leuchtet auf, wenn der Modus Compressed Music Enhancer gewählt ist (siehe Seite 50).

⑤ Eingangsquellenanzeigen

Der entsprechende Cursor leuchtet auf, um die aktuell gewählte Eingangsquelle anzuzeigen.

⑥ YPAO Anzeige

Leuchtet auf, wenn Sie „AUTO SETUP“ ausführen und wenn die Lautsprechereinstellungen in „AUTO SETUP“ ohne Modifikationen verwendet werden (siehe Seite 32).

⑦ Tuneranzeigen

Leuchtet auf, wenn dieses Gerät sich im UKW- oder MW-Radiomodus befindet (siehe Seite 53 bis 56)

⑧ 96/24 Anzeige

Leuchtet auf, wenn ein DTS 96/24-Signal an diesem Gerät eingespeist wird.

⑨ MUTE-Anzeige und VOLUME-Pegelanzeige

- Die MUTE-Anzeige blinkt, während die MUTE-Funktion eingeschaltet ist (siehe Seite 45).
- Zeigt den gegenwärtigen Lautstärkepegel an.

⑩ Eingangssignalanzeigen

Leuchtet auf, wenn dieses Gerät digitale PCM- (Puls Code Modulation) oder DSD- (Direct Stream Digital) Audiosignale reproduziert.

⑪ Decoder-Anzeigen

Die entsprechende Anzeige leuchtet auf, wenn einer der Decoder dieser Einheit arbeitet.

⑫ Soundfeldanzeigen

Leuchten auf, um die aktivierten Soundfelder anzuzeigen (siehe Seite 48).

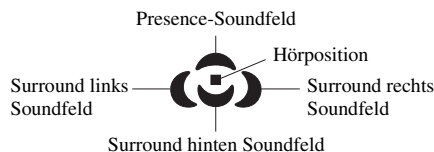

⑬ Kopfhöreranzeige

Leuchtet auf, wenn die Kopfhörer angeschlossen sind (siehe Seite 45).

⑭ SP A B Anzeigen

Leuchten gemäß gewähltem Satz der aktivierten vorderen Lautsprecher auf (siehe Seite 43).

SP A: Die FRONT A-Lautsprecher sind aktiviert.

SP B: Die FRONT B-Lautsprecher sind aktiviert.

SP A B: Die FRONT A- und FRONT B-Lautsprecher sind aktiviert.

⑮ ZONE2 Anzeige

Leuchtet auf, wenn Zone 2 eingeschaltet ist (siehe Seite 104).

⑯ DSP Anzeigen

Die jeweilige Anzeige leuchtet auf, wenn ein beliebiges der Soundfeldprogramme ausgewählt ist (siehe Seite 48).

CINEMA DSP Anzeige

Leuchtet auf, wenn Sie ein CINEMA DSP-Soundfeldprogramm wählen (siehe Seite 48).

VIRTUAL Anzeige

Leuchtet auf, wenn der Modus Virtual CINEMA DSP aktiv ist (siehe Seite 51).

SILENT CINEMA Anzeige

Leuchtet auf, wenn die Kopfhörer angeschlossen sind und ein Soundfeldprogramm gewählt wurde (siehe Seite 51).

17 Multi-Informationsdisplay

Zeigt den Namen des aktuellen Soundfeldprogramms und andere Informationen an, wenn Sie die Einstellungen ausführen oder ändern.

18 SLEEP Anzeige

Leuchtet auf, während der Einschlaf-Timer eingeschaltet ist (siehe Seite 47).

**19 Radio-Daten-System-Anzeigen
(Nur Modelle für Europa und Russland)****PTY HOLD**

Leuchtet auf, wenn dieses Gerät in den PTY SEEK-Modus (siehe Seite 57) geschaltet ist.

PS, PTY, RT und CT

Leuchtet entsprechend der verfügbaren Radio-Daten-System-Information auf (siehe Seite 59).

EON

Leuchtet auf, wenn der EON-Datendienst verfügbar ist (siehe Seite 58).

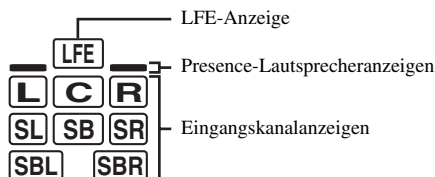
20 Eingangskanal und Lautsprecheranzeigen**Eingangskanalanzeigen**

- Zeigen die Kanalkomponenten des aktuellen Digital-Eingangssignals an.
- Leuchtet oder blinkt entsprechend den Einstellungen der Lautsprecher auf, wenn dieses Gerät das Auto-Setup-Verfahren ausführt (siehe Seite 32) oder auf „BASIC MENU“ im „MANUAL SETUP“ (siehe Seite 78) gestellt ist.

Presence-Lautsprecheranzeigen

Leuchtet oder blinkt entsprechend der Einstellung für „EXTRA SP ASSIGN“, wenn dieses Gerät das Auto-Setup-Verfahren ausführt (siehe Seite 32) oder auf „BASIC MENU“ im „MANUAL SETUP“ gestellt ist (siehe Seite 76).



Sie können Einstellungen für die Presence- und hinteren Surround-Lautsprecher automatisch vornehmen, indem Sie „AUTO SETUP“ (siehe Seite 32) ausführen oder manuell durch Einstellung der Einstellungen für „SUR.B L/R SP“ (siehe Seite 77) in „SPEAKER SET“.

Verwendung der Fernbedienung

Die Fernbedienung überträgt einen gerichteten Infrarotstrahl. Richten Sie die Fernbedienung während der Bedienung unbedingt direkt auf den Fernbedienungssensor dieses Gerätes.

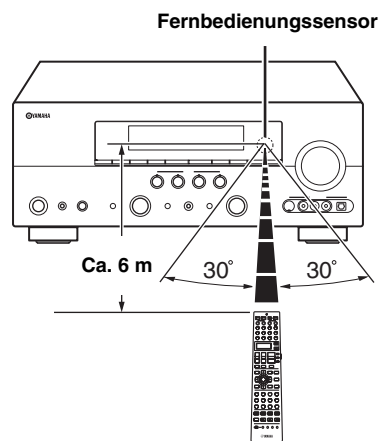
**Infrarotfenster (1)**

Gibt die Infrarot-Steuerungssignale aus. Richten Sie dieses Fenster auf die Komponente, die Sie bedienen möchten.

Übertragen-Anzeige (2)

Leuchtet, während die Fernbedienung Infrarotsignale aussendet.

Displayfenster (3)

Zeigt den Namen der gewählten Eingangsquellen an, die Sie steuern können.

Betriebsmoduswähler (4)

Die Funktion bestimmter Tasten hängt von der Position des Betriebsmoduswählers ab.

AMP

Steuert die Verstärkerfunktion dieses Gerätes.

SOURCE

Bedient die Komponente, die Sie mit einer Eingangswahltaste gewählt haben (siehe Seite 92).

TV

Bedient das Fernsehgerät, das entweder DTV/CBL oder PHONO zugewiesen ist (siehe Seite 91).

Hinweise

- Achten Sie darauf, dass kein Wasser oder andere Flüssigkeiten auf die Fernbedienung verschüttet werden.
- Lassen Sie die Fernbedienung nicht fallen.
- Belassen oder lagern Sie die Fernbedienung niemals unter den folgenden Bedingungen:
 - Stellen mit hoher Feuchtigkeit, wie zum Beispiel in der Nähe eines Bades
 - Stellen mit hohen Temperaturen, wie zum Beispiel in der Nähe einer Heizung oder eines Ofens
 - Orte mit sehr niedrigen Temperaturen
 - Staubige Orte
- Um die Fernbedienungscodes für andere Komponenten einzustellen, siehe Seite 93.

Optimierung der Lautsprechereinstellung für den Hörraum (YPAO)

Dieses Gerät verwendet die YPAO (Yamaha Parametric Room Acoustic Optimizer)-Technologie, die zeitaufwendige Lautsprechereinstellungen aufgrund von Hörversuchen überflüssig macht und hochgenaue Soundeinstellungen automatisch sicherstellt. Der Klang, den Ihre Lautsprecher in Ihrem aktuellen Hörmfeld erzeugen, wird vom mitgelieferten Optimierungsmikrofon aufgenommen und anschließend von diesem Gerät analysiert.

Verwendung AUTO SETUP

Hinweise

- Achten Sie darauf, dass die Ausgabe lauter Testtöne während des automatischen „AUTO SETUP“-Vorganges normal ist.
- Für Erzielung bester Ergebnisse sollten Sie darauf achten, dass der Raum während des „AUTO SETUP“-Vorganges möglichst ruhig ist. Falls zu starke Umgebungsgeräusche vorhanden sind, sind die Ergebnisse vielleicht nicht zufrieden stellend.



- Die anfänglichen Einstellungen sind in Fettschrift angeführt.
- Sie können „AUTO SETUP“ mit dem System-Menü ausführen, das in der Bildschirm-Anzeige oder im Frontblende-Display erscheint. Diese Anleitung verwendet Abbildungen der Bildschirm-Anzeigen zum Erklären des „AUTO SETUP“-Vorganges.
- Bevor Sie Bedienungen vornehmen, stellen Sie den Betriebsmoduswähler an der Fernbedienung auf **AMP**.
- Diese Einheit verwendet die an die FRONT A-Lautsprecherklemmen angeschlossenen Lautsprecher als Frontlautsprecher für die Einstellung.

1 Überprüfen Sie folgende Punkte.

Hinweis

Bevor Sie den Auto-Setup-Vorgang starten, überprüfen Sie folgende Punkte.

- Die Lautsprecher sind ordnungsgemäß angeschlossen.
- Es sind keine Kopfhörer an dieses Gerät angeschlossen.
- Diese Einheit und der Videomonitor sind eingeschaltet.
- Dieses Gerät ist als Videoeingangsquelle für den Videomonitor ausgewählt.
- Der angeschlossene Subwoofer ist eingeschaltet, und der Lautstärkepegel ist auf etwa halb (oder etwas weniger) eingestellt.
- Der Übernahmefrequenz-Regler am angeschlossenen Subwoofer ist auf Maximum gestellt.

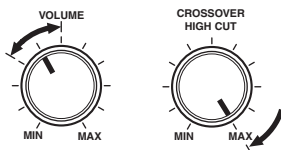

Steuerung eines Subwoofers (Beispiel)

- Der Lärmpegel im Raum ist gering.



Wenn Sie zwei Subwoofers an dieses Gerät anschließen, ist die Lautstärke beider Subwoofer etwas geringer.

2 Schließen Sie das mitgelieferte Optimierungsmikrofon an die OPTIMIZER MIC-Buchse auf der Frontblende an.

„MIC ON View OSD menu“ erscheint auf dem Frontblende-Display.

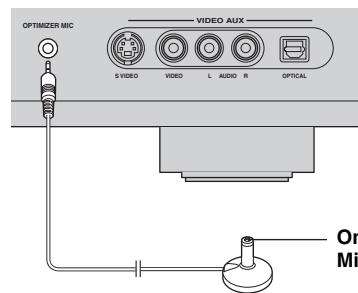

Omnidirektionales Mikrofon

Der folgende Menü-Bildschirm erscheint auf dem Videomonitor.

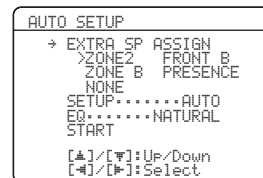

3 Stellen Sie das Optimierungsmikrofon in normaler Hörposition auf einer waagerechten Fläche ab, wobei der Mikrofonkopf mit Kugelcharakteristik nach oben gerichtet sein muss.

Optimierungsmikrofon

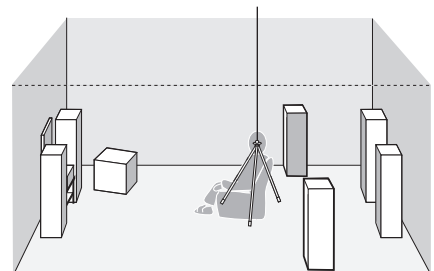

Es wird empfohlen, ein Stativ (usw.) für das Anbringen des Optimierungsmikrofons in der gleichen Höhe, in der Ihre Ohren angeordnet sein würden, wenn Sie in der Hörposition sitzen würden, zu verwenden. Sie können die angebrachte Schraube eines Stativs (usw.) zum Befestigen des Optimierungsmikrofons an einem Stativ (usw.) verwenden.

4 Drücken Sie **Ⓞ** </>, um die gewünschte Einstellung für „EXTRA SP ASSIGN“ zu wählen, und drücken Sie danach **Ⓞ** ▾.

Zusätzliche Lautsprecher-Zuordnung

EXTRA SP ASSIGN

Wählt die Funktion der an die EXTRA SP-Klemmen angeschlossenen Lautsprecher.

Wahlmöglichkeiten: **FRONT B**, ZONE2, ZONE B, PRESENCE, NONE

- **Wenn Sie das alternative Frontlautsprechersystem verwenden (siehe Seite 43)**
Wählen Sie „FRONT B“.
- **Wenn Sie die Zone 2-Lautsprecher verwenden (siehe Seite 104)**
Wählen Sie „ZONE2“ zum Einstellen der Funktion der Lautsprecher auf die Zone 2-Lautsprecher. Diese Einheit treibt die Zone 2-Lautsprecher mit Hilfe des internen Verstärkers.
- **Wenn Sie ein anderes Frontlautsprechersystem in Zone B verwenden**
Wählen Sie „ZONE B“.
- **Wenn Sie die Presence-Lautsprecher verwenden (siehe Seite 13)**
Wählen Sie „PRESENCE“ zum Einstellen der Funktion der Lautsprecher auf die Presence-Lautsprecher.
- **Wenn Sie die EXTRA SP-Klemmen nicht verwenden**
Wählen Sie „NONE“, um die EXTRA SP-Klemmen zu deaktivieren.

Hinweis

Falls Sie „ON“ in „BI-AMP“ (siehe Seite 109) wählen, können Sie nicht „PRESENCE“ oder „ZONE2“ in „EXTRA SP ASSIGN“ wählen.

5 Drücken Sie **Ⓞ** </>, um „SETUP“ zu wählen, und drücken Sie danach **Ⓞ** ▾.

Wahlmöglichkeiten: **AUTO**, RELOAD, UNDO, DEFAULT

- Wählen Sie „AUTO“, um automatisch den gesamten „AUTO SETUP“-Vorgang auszuführen.
- Wählen Sie „RELOAD“, um die letzten „AUTO SETUP“-Einstellungen herunterzuladen und die vorherigen Einstellungen zu überregeln.
- Wählen Sie „UNDO“, um die letzten „AUTO SETUP“-Einstellungen rückgängig zu machen und die vorherigen Einstellungen wiederherzustellen.
- Wählen Sie „DEFAULT“, um die „AUTO SETUP“-Parameter auf die ursprünglichen werkseitigen Voreinstellungen zurückzusetzen.

Hinweise

- „RELOAD“ oder „UNDO“ ist nur verfügbar, wenn Sie vorher „AUTO SETUP“ ausgeführt und die Ergebnisse bestätigt haben.
- „RELOAD“ oder „UNDO“ ist nicht verfügbar, wenn Sie die Einstellung von „BI-AMP“ im weiterführenden Setup (siehe Seite 109) oder „EXTRA SP ASSIGN“ in „BASIC MENU“ ändern (siehe Seite 76).

6 Drücken Sie **Ⓞ** </>, um die gewünschte Einstellung von „EQ“ zu wählen.

Parametrischer Equalizertyp EQ

Der parametrische Equalizer stellt den Pegel der festgelegten Frequenzbänder ein. Diese Einheit wählt automatisch die wichtigen Frequenzbänder für den Hörraum und stellt den Pegel der gewählten Frequenzbänder ein, um ein zusammenhängendes Soundfeld im Raum zu erzeugen. Sie können den Typ der parametrischen Equalizereinstellung unter den folgenden Möglichkeiten wählen.

Wahlmöglichkeiten: **NATURAL**, FLAT, FRONT

- Wählen Sie „NATURAL“, um einen mittleren Frequenzgang für alle Lautsprecher mit weniger betonten Höhenfrequenzen und zu erhalten, der einen natürlicheren Klang erzeugt. Wird empfohlen, wenn die FLAT-Einstellung etwas harsch klingt.
- Wählen Sie „FLAT“, um eine mittlere Anpassung des Frequenzgangs aller Lautsprecher zu erhalten. Empfohlen, wenn alle Ihre Lautsprecher ähnliche Qualität aufweisen.
- Wählen Sie „FRONT“, um den Frequenzgang jedes Lautsprechers in Abhängigkeit vom Klang Ihrer Frontlautsprecher einzustellen. Empfohlen, wenn Ihre Frontlautsprecher viel bessere Qualität als Ihre anderen Lautsprecher aufweisen.

7 Drücken Sie $\text{\textcircled{V}}$, um „START“ zu wählen, und drücken Sie danach $\text{\textcircled{ENTER}}$, um den Einstellvorgang zu beginnen.

Die folgende Meldung erscheint auf der Bildschirmanzeige.

Wenn dieses Gerät den Auto-Setup-Vorgang startet, werden über die Lautsprecher laute Testtöne ausgegeben.

Um präzise Messungen zu erhalten, verhalten Sie sich ruhig und halten Sie sich an der Wand auf, an der keine Lautsprecher stehen. Es wird empfohlen, während der automatischen Einstellung den Hörraum zu verlassen.

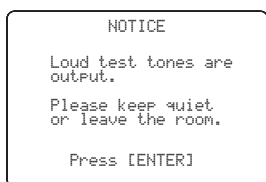

Wenn Sie den nächsten Vorgang ausführen, startet dieses Gerät den Auto-Setup-Vorgang.

8 Drücken Sie $\text{\textcircled{ENTER}}$, um den Auto-Setup-Vorgang zu starten.

Der folgende Bildschirm erscheint auf der Bildschirmanzeige, und der Auto-Setup-Vorgang wird nach 10 Sekunden gestartet.

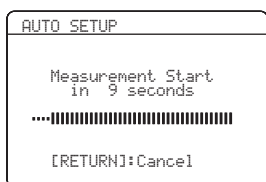

Während des Auto-Setup-Vorgangs werden von jedem Lautsprecher laute Testtöne ausgegeben. Wenn alle Punkte eingestellt sind, erscheint das „RESULT“-Display in der Bildschirm-Anzeige.

Hinweise

- Führen Sie während des automatischen Setup-Vorgangs keine anderen Vorgänge auf diesem Gerät aus.
- Es wird empfohlen, dass Sie während des Auto-Setup-Vorgangs den Raum verlassen. Der Auto-Setup-Vorgang dauert ca. 3 Minuten.



Drücken Sie $\text{\textcircled{\Delta}}$, um den Auto-Setup-Vorgang abzubrechen.

9 Stellen Sie sicher, dass der folgende Bildschirm angezeigt wird und drücken Sie dann $\text{\textcircled{ENTER}}$, um den Ergebnisbildschirm anzuzeigen.

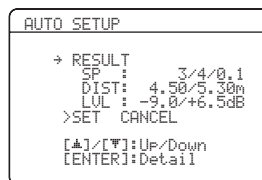
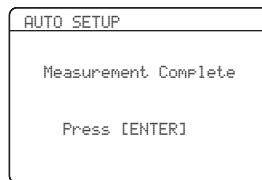

Die Ergebnisse werden wie folgt unter „RESULT“ angezeigt:

Anzahl der Lautsprecher SP

Zeigt die Anzahl der an diesem Gerät angeschlossenen Lautsprecher in der folgenden Reihenfolge an: Front/Hinterer/Subwoofer

Lautsprecherabstand DIST

Zeigt den Lautsprecherabstand von der Hörposition in der folgenden Reihenfolge an: Kleinster Lautsprecherabstand/ Größter Lautsprecherabstand

Lautsprecherpegel LVL

Zeigt den Lautsprecher-Ausgangspegel in der folgenden Reihenfolge an: Niedrigster Lautsprecher-Ausgangspegel/ Höchster Lautsprecher-Ausgangspegel

Hinweise

- An der SUBWOOFER PRE OUT 2-Buchse und an der SUBWOOFER PRE OUT 1-Buchse wird dasselbe Signal ausgegeben. Auch wenn Sie zwei Subwoofer anschließen wird daher für die Anzahl angeschlossener Subwoofer „0.1“ angezeigt.
- Falls „E-10:INTERNAL ERROR“ während des Testvorgangs erscheint, beginnen Sie den Vorgang erneut ab Schritt 4.
- Falls Sie etwas anderes als „AUTO“ in Schritt 5 gewählt hatten, werden keine Testtöne ausgegeben.
- Wenn ein Fehler während des „AUTO SETUP“-Vorgangs auftritt, wird der Einstellvorgang aufgehoben und ein Fehlerbildschirm erscheint. Für Einzelheiten siehe „Falls eine Fehleranzeige erscheint“ auf Seite 36.
- Wenn dieses Gerät potentielle Probleme während des „AUTO SETUP“-Vorgangs erkennt, werden „WARNING“ und die Anzahl der Warnmeldungen oberhalb von „RESULT“ angezeigt (siehe Seite 36).
- Abhängig von den Hörraumbedingungen erscheint „SWFR PHASE:REV“ während des Auto-Setup-Vorgangs und „SUBWOOFER PHASE“ in „SOUND MENU“ (siehe Seite 78) wird automatisch auf „REVERSE“ eingestellt.

10 Drücken Sie $\text{\textcircled{9}}$ ENTER, um die detaillierten Setup-Ergebnisse anzuzeigen.

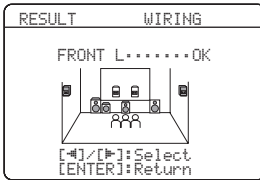
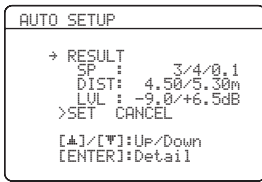

11 Drücken Sie $\text{\textcircled{9}}$ </> wiederholt, um zwischen den Anzeigen der Setup-Ergebnisse umzuschalten.

Drücken Sie $\text{\textcircled{9}}$ Δ/∇, um zwischen den Parametern in einem Ergebnis umzuschalten.

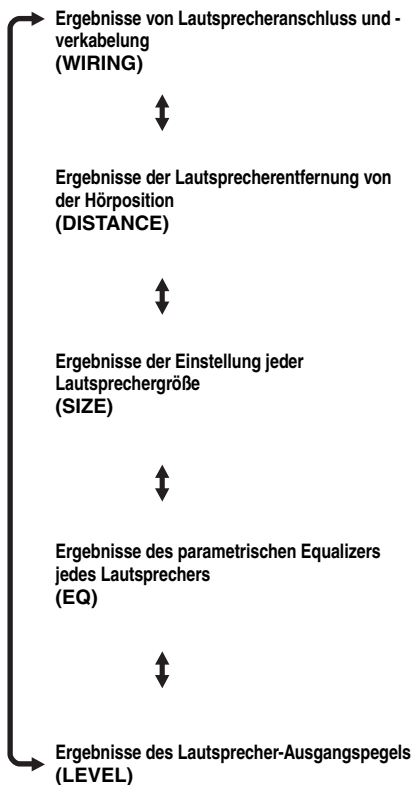

Wenn Sie mit den Ergebnissen nicht zufrieden sind oder jeden Parameter manuell einstellen wollen, verwenden Sie „MANUAL SETUP“ (siehe Seite 71).

Hinweise

- In den Abstandsergebnissen wie in „DISTANCE“ angezeigt kann die angezeigte Entfernung länger als die aktuelle Entfernung sein, abhängig von den Eigenschaften Ihres Subwoofers.
- In den „EQ“-Ergebnissen können unterschiedliche Werte für die gleiche Frequenz eingestellt werden, um feinere Abstimmung zu erzielen.

12 Drücken Sie $\text{\textcircled{9}}$ ENTER, um zur Top-Ergebnis-Anzeige zurückzukehren.

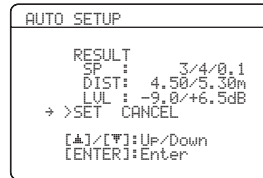

13 Stellen Sie sicher, dass der Zeiger auf „SET“ und „CANCEL“ weist und drücken dann $\text{\textcircled{9}}$ </> zur Wahl von „SET“ oder „CANCEL“.

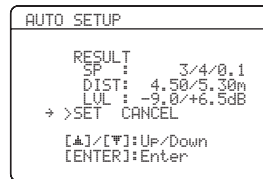

Wahlmöglichkeiten: **SET**, **CANCEL**

- Wählen Sie „SET“ zur Bestätigung der „AUTO SETUP“-Ergebnisse.
- Wählen Sie „CANCEL“ zum Löschen der „AUTO SETUP“-Ergebnisse.

14 Drücken Sie $\text{\textcircled{9}}$ ENTER, um Ihre Wahl zu bestätigen.

Der folgende Bildschirm erscheint. Trennen Sie das Optimierungsmikrofon von dieser Einheit ab, um „SET MENU“ zu verlassen. Das Optimierungsmikrofon ist empfindlich gegenüber Wärme. Es muss vor direktem Sonnenlicht geschützt werden und darf nicht auf diesem Gerät aufgestellt werden.



Falls Sie die Lautsprecher, die Lautsprecherpositionen oder das Layout Ihres Hörraumes ändern, führen Sie „AUTO SETUP“ erneut aus, um Ihr System neu zu kalibrieren.

■ Falls eine Fehleranzeige erscheint

Drücken Sie **⊙** / **△** / **▽** / **◀** / **▶**, um „RETRY“ oder „EXIT“ zu wählen, und drücken Sie danach **⊙** **ENTER**.

Die folgende Anzeige ist ein Beispiel, wo „E-9:USER CANCEL“ in der Bildschirm-Anzeige erscheint.

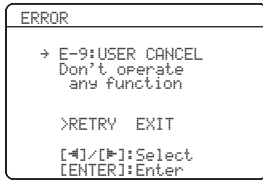

Wahlmöglichkeiten: **RETRY**, **EXIT**

- Wählen Sie „RETRY“ zum Neuersuch des „AUTO SETUP“-Vorgangs.
- Wählen Sie „EXIT“ zum Verlassen des „AUTO SETUP“-Vorgangs.



Wenn „E-5:NOISY“ angezeigt wird, erscheint „PROCEED“ ebenfalls in der Auswahl. Wenn Sie „PROCEED“ wählen, setzt dieses Gerät die Messungen und Einstellungen fort, die Einstellungen sind möglicherweise jedoch nicht optimal.

■ Wenn „WARNING“ angezeigt wird

Wenn dieses Gerät potentielle Probleme während des „AUTO SETUP“-Vorgangs erkennt, erscheint „WARNING“ in der obersten Ergebnisanzeige. Prüfen Sie die Warnmeldungen, um Ihre Lautsprechereinstellungen zu korrigieren.

Hinweis

Warnungen unterscheiden sich von Fehlern darin, dass die Warnungen nicht das „AUTO SETUP“-Verfahren aufheben.

1 Stellen Sie sicher, dass der Zeiger auf „WARNING“ weist und drücken Sie dann **⊙ **ENTER** zur Anzeige der Detailinformation über die Warnung.**

Die Zahl rechts neben „WARNING“ zeigt die Anzahl der Warnmeldungen.

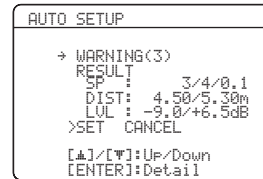

2 Drücken Sie **⊙ / **◀** / **▶** wiederholt, um zwischen den Warnanzeigen umzuschalten.**

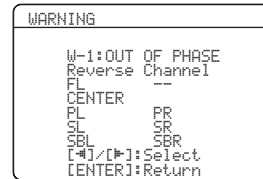

- Einzelheiten über jede Warnmeldung siehe Abschnitt „AUTO SETUP“ in „Störungsbeseitigung“ auf Seite 116.
- Falls die jeweilige Warnungsmeldung auf einen Lautsprecher nicht zutrifft, wird „—“ angezeigt.
- Wenn „SWFR:TOO LOUD“ oder „SWFR:TOO LOW“ in der „W-3:LEVEL ERROR“-Anzeige erscheint, passen Sie die Lautstärke des/der Subwoofer an.

3 Drücken Sie **⊙ **ENTER**, um zur Top-Ergebnis-Anzeige zurückzukehren.**

Wahl der SCENE-Schablonen

Diese Einheit ist mit 17 vorgegebenen SCENE-Schablonen für verschiedene Einsatzsituationen ausgestattet. Als werkseitige Vorgabe sind die folgenden SCENE-Schablonen jeder SCENE-Taste zugewiesen (siehe Seite 8):

- SCENE 1:** DVD Movie Viewing
- SCENE 2:** Music Disc Listening
- SCENE 3:** TV Viewing
- SCENE 4:** Radio Listening

Wenn Sie andere SCENE-Schablonen verwenden möchten, können Sie die gewünschten SCENE-Schablonen aus der SCENE-Schablonen-Bibliothek wählen und die Schablonen den gewählten SCENE-Tasten an der Frontblende und Fernbedienung zuweisen.

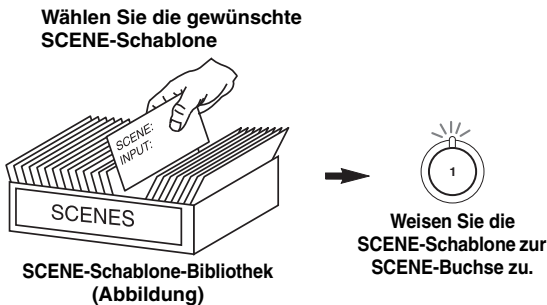

Wählen der gewünschten SCENE-Schablone für die SCENE-Tasten

- Halten Sie die Taste **SCENE** (oder **SCENE**) für mehr als 3 Sekunden gedrückt.**

Die Anzeige auf der gewählten SCENE-Taste an der Frontblende beginnt zu blinken, und der Name der aktuell zugewiesenen SCENE-Schablone erscheint im Frontblende-Display.

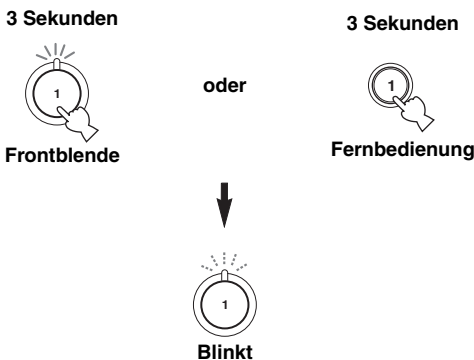

- Drehen Sie den **INPUT**-Wahlschalter (oder stellen Sie den Betriebsmoduswähler auf **AMP** und drücken dann **</>**) zum Wählen der gewünschten Schablone.**



- Drücken Sie die Taste **SCENE** (oder **SCENE**) zum Bestätigen der Wahl.** Die gewählte SCENE-Schablone wird der SCENE-Taste zugewiesen.

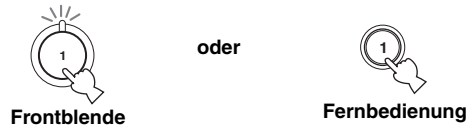

Hinweis

Wenn die gewünschten SCENE-Schablonen den entsprechenden SCENE-Tasten zugewiesen sind, müssen Sie die Eingangsquelle der SCENE-Schablone an der Fernbedienung einstellen. Siehe Seite 41 für Einzelheiten.

■ Welche SCENE-Schablone möchten Sie wählen?

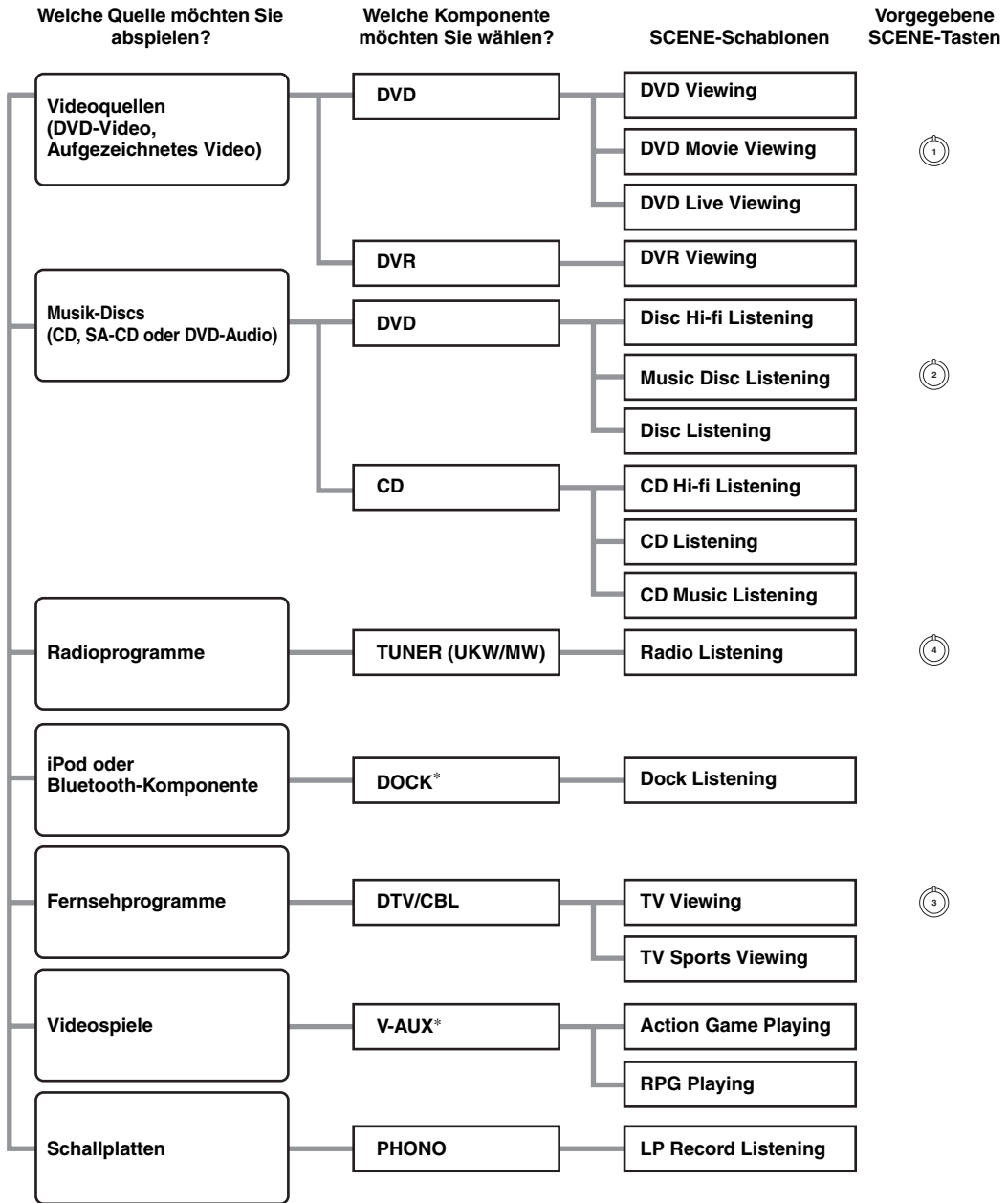

Hinweis





* Wenn ein iPod an das Yamaha iPod Universal-Dock oder eine Bluetooth-Komponente an den Bluetooth-Adapter angeschlossen ist, gibt diese Einheit den Audioquelleneingang an der DOCK-Klemme wieder.



Sie können Ihre originalen SCENE-Schablonen durch Bearbeiten der vorgegebenen SCENE-Schablonen erzeugen. Siehe Seite 40 für Einzelheiten.

■ Vorgegebene SCENE-Schablonen Beschreibungen

Die Abbildungen der SCENE-Taste in der folgenden Tabelle zeigen die zugewiesenen SCENE-Tasten in der Vorgabeeinstellung an.

SCENE-Schablone	Eingangsquelle	Wiedergabemodus	Merkmale
DVD Viewing	DVD*	Straight	Wählen Sie diese SCENE-Schablone, wenn Sie allgemeine Inhalte auf dem DVD-Player abspielen.
DVD Movie Viewing 	DVD*	MOVIE Sci-Fi	Wählen Sie diese SCENE-Schablone, wenn Sie Videos auf dem DVD-Player abspielen.
DVD Live Viewing	DVD*	ENTERTAINMENT Music Video	Wählen Sie diese SCENE-Schablone, wenn Sie Live-Musikvideos auf dem DVD-Player abspielen.
DVR Viewing	DVR	MOVIE Drama	Wählen Sie diese SCENE-Schablone, wenn Sie Videos auf Ihrem digitalen Videorecorder abspielen.
Disc Hi-fi Listening	DVD*	Pure Direct	Wählen Sie diese SCENE-Schablone, wenn Sie HiFi-Sound von Musik-Discs auf Ihrem DVD-Player abspielen.
Music Disc Listening 	DVD*	STEREO 2ch Stereo	Wählen Sie diese SCENE-Schablone, wenn Sie Musik-Discs auf Ihrem DVD-Player abspielen.
Disc Listening	DVD*	STEREO 7ch Stereo	Wählen Sie diese SCENE-Schablone, wenn Sie Musikquellen auf Ihrem DVD-Player als Hintergrundmusik abspielen.
CD Hi-fi Listening	CD*	Pure Direct	Wählen Sie diese SCENE-Schablone, wenn Sie HiFi-Sound von Musik-Discs auf Ihrem CD-Player abspielen.
CD Listening	CD*	STEREO 7ch Stereo	Wählen Sie diese SCENE-Schablone, wenn Sie Musik-Discs auf Ihrem CD-Player abspielen.
CD Music Listening	CD*	STEREO 2ch Stereo	Wählen Sie diese SCENE-Schablone, wenn Sie Musikquellen auf Ihrem CD-Player als Hintergrundmusik abspielen.
Radio Listening 	TUNER	MUSIC ENHANCER 7ch Enhancer	Wählen Sie diese SCENE-Schablone, wenn Sie UKW- oder MW-Radioprogramme hören.
Dock Listening	V-AUX	MUSIC ENHANCER 7ch Enhancer	Wählen Sie diese SCENE-Schablone, wenn Sie Musik auf Ihrem iPod, der in einem Yamaha iPod Universal-Dock eingesetzt ist oder von einer Bluetooth-Komponente, die an den Bluetooth-Adapter angeschlossen ist, abspielen.
TV Viewing 	DTV/CBL	Straight	Wählen Sie diese SCENE-Schablone, wenn Sie allgemeine Programme auf Ihrem Fernseher genießen.
TV Sports Viewing	DTV/CBL	ENTERTAINMENT Sports	Wählen Sie diese SCENE-Schablone, wenn Sie Sportprogramme auf Ihrem Fernseher genießen.
Action Game Playing	V-AUX	ENTERTAINMENT Action Game	Wählen Sie diese SCENE-Schablone, wenn Sie Action-Videospiele wie Autorennen oder FPS-Videospiele spielen.
RPG Playing	V-AUX	ENTERTAINMENT Roleplaying Game	Wählen Sie diese SCENE-Schablone, wenn Sie RPG-Spiele spielen.
LP Record Listening	PHONO	Pure Direct	Wählen Sie diese SCENE-Schablone, wenn Sie Schallplatten auf Ihrem Plattenspieler abspielen.

* Wenn der angeschlossene DVD-Player oder CD-Player die Fähigkeit für SCENE-Steuersignale hat und über die REMOTE OUT-Buchse an diesem Gerät angeschlossen ist, steuert diese Einheit den DVD-Player oder der CD-Player arbeitete mit den SCENE-Merkmalen.

Erzeugen Ihrer eigenen SCENE-Schablonen

Sie können Ihre originalen SCENE-Schablonen für jede SCENE-Taste erzeugen. Sie können sich auf die vorgegebenen 17 SCENE-Schablonen beziehen, um Ihre eigenen SCENE-Schablonen zu erzeugen.

Wählen Sie die gewünschte SCENE-Schablone

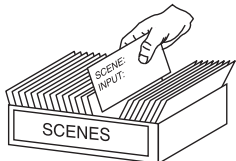

SCENE-Schablone-Bibliothek (Abbildung)

Erzeugen Sie Ihre eigene SCENE-Schablone

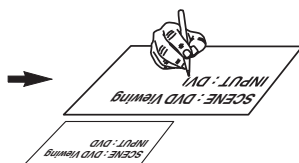

Weisen Sie die SCENE-Schablone zur SCENE-Buchse zu.

1 Schalten Sie den an dieses Gerät angeschlossenen Videomonitor ein.

2 Halten Sie die Taste **4** SCENE für mehr als 3 Sekunden gedrückt.

Das Bildschirmbild zur Erzeugung der SCENE-Schablone erscheint auf dem Videomonitor.

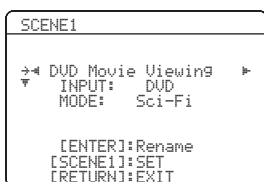

Hinweis

Wenn die anzupassen gewünschte SCENE-Schablone keiner der **4** SCENE-Tasten zugewiesen ist, drücken Sie wiederholt **9** ◀ / ▶, um die gewünschte SCENE-Schablone in den Menü-Bildschirm zu rufen.

3 Drücken Sie **9** ▲ / ▼ zum Wählen der gewünschten Parameter der SCENE-Schablone und danach **9** ◀ / ▶ zum Wählen des gewünschten Werts des gewählten Parameters.

Sie können die folgenden Parameter für eine SCENE-Schablone anpassen:

- **INPUT:** Die Eingangsquelle-Komponente.
- **MODE:** Die aktiven Soundfeldprogramme „Straight“ oder „Pure Direct“-Modus.

4 Drücken Sie die Taste **4** SCENE erneut zum Bestätigen der Bearbeitung.



Eine Sternchenkennzeichnung (*) erscheint bei dem Namen der originalen SCENE-Schablone.

Hinweise

- Wenn die gewünschten **4** SCENE-Schablonen den entsprechenden SCENE-Tasten zugewiesen sind, müssen Sie die Eingangsquelle der SCENE-Schablone an der Fernbedienung einstellen. Siehe Seite 41 für Einzelheiten.
- Sie können eine benutzerangepasste SCENE-Schablone für jede SCENE-Taste erzeugen, und wenn Sie eine weitere benutzerangepasste SCENE-Schablone erzeugen, überschreibt diese Einheit die alte benutzerangepasste SCENE-Schablone mit der neuen.
- Die neu erzeugte Schablone steht nur für die zugewiesene SCENE-Taste zur Verfügung.

Umbenennen der SCENE-Schablonen

Wählen Sie den Namen der SCENE-Schablone in Schritt 3 von „Erzeugen Ihrer eigenen SCENE-Schablonen“ und drücken dann **9** ENTER.

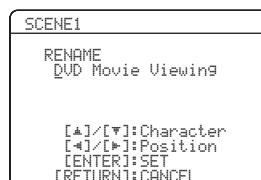

- Drücken Sie **9** ▲ / ▼, um das gewünschte Zeichen zu wählen.
- Drücken Sie **9** ◀ / ▶, um einen „_“ (Unterstrich) unter der Leerstelle oder dem gewünschten Zeichen zu platzieren.
- Drücken Sie **10** RETURN, um den neuen Namen zu annullieren.
- Drücken Sie **9** ENTER, um den neuen Namen zu bestätigen.

Verwendung der Fernbedienung für das SCENE-Merkmal

■ Steuern der Eingangsquellkomponenten im SCENE-Modus

Sie können sowohl dieses Gerät als auch die Eingangsquellkomponente mit der Fernbedienung steuern. Sie müssen den geeigneten Fernbedienungscode für jede Eingangsquelle im Voraus einstellen (siehe Seite 93).

Bevor Sie die folgenden Bedienungen vornehmen, stellen Sie den Betriebsmoduswähler an der Fernbedienung auf **⑩ SOURCE**.

1 Drücken Sie die gewünschte ④ SCENE-Taste auf der Fernbedienung.

2 Drücken Sie die gewünschten Tasten im *-Bereich unten zur Steuerung der Eingangsquellkomponente der gewählten SCENE-Schablone.

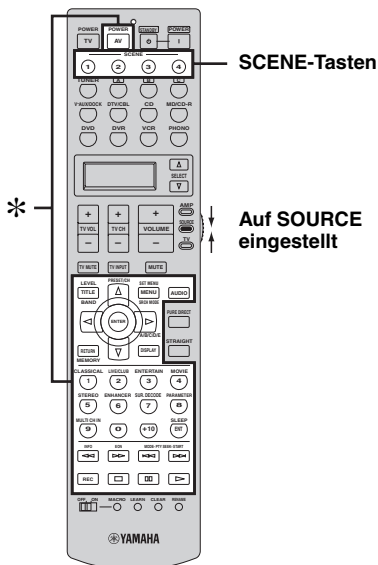

Hinweis

* Diese Tasten steuern die Eingangsquelle-Komponente. Siehe Seite 92 für Einzelheiten zur Funktion jeder Taste.

■ Einstellen der Eingangsquelle der benutzerangepassten SCENE-Schablone an der Fernbedienung

Wenn Sie eine Benutzeranpassung der Eingangsquelle der gewählten SCENE-Schablone vornehmen, müssen Sie die Eingangsquelle der SCENE-Schablone an der Fernbedienung zur Steuerung der Eingangsquelle-Komponente richtig einstellen.

1 Halten Sie die ④ SCENE-Taste und die gewünschte Eingangswahltaste (⑤) gedrückt.

Die Übertragen-Anzeige (②) blinkt zweimal.

2 Halten Sie die in Schritt 2 gedrückten Tasten gedrückt, bis „OK“ im Anzeigefenster (⑥) auf der Fernbedienung erscheint.

Hinweis

Wenn die Einstellung der Eingangsquelle nicht erfolgreich ist, erscheint „NG“ im Displayfenster (⑥). In diesem Fall wiederholen Sie den Einstellvorgang.

Vorsicht

Bei der Wiedergabe von CDs, die mit dem DTS-Verfahren codiert wurden, muss besondere Vorsicht angewendet werden. Wenn Sie eine mit dem DTS-Verfahren codierte CD -Signal auf einem DTS-inkompatiblen CD-Player abspielen, hören Sie nur digitales Rauschen, das Ihre Lautsprecher beschädigen kann. Überprüfen Sie, ob Ihr CD-Player DTS-codierte CDs unterstützt. Prüfen Sie die Ausgangslautstärke Ihres CD-Players, bevor Sie eine DTS-codierte CD wiedergeben.



Zur Wiedergabe von mit DTS codierten CDs bei Verwendung einer digitalen Audioverbindung stellen Sie immer den „DECODER MODE“ in „INPUT MENU“ auf „DTS“, bevor Sie die Wiedergabe beginnen (siehe Seite 85).

Bevor Sie die folgenden Bedienungen vornehmen, stellen Sie den Betriebsmoduswähler an der Fernbedienung auf **AMP**.

Grundlegende Bedienungsvorgänge

1 Schalten Sie den an dieses Gerät angeschlossenen Videomonitor ein.



Siehe Seite 46 zur Anzeige von Informationen über die Eingangsquelle am Videomonitor.

2 Drehen Sie den **INPUT**-Wahlschalter (oder drücken Sie eine der Eingangswahltasten (**5**)), um die gewünschte Eingangsquelle zu wählen.

Der Name der aktuell ausgewählten Eingangsquelle erscheint für einige Sekunden auf dem Frontblende-Display.

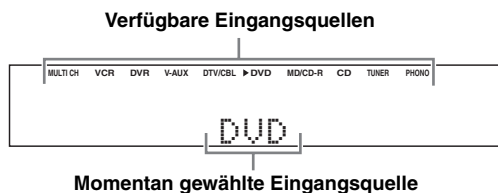

Die entsprechende Eingangswahltaste an der Fernbedienung für die momentan gewählte Eingangsquelle leuchtet etwa 5 Sekunden lang auf, nachdem Tasten an der Fernbedienung betätigt wurden, und zeigt an, welche Quellkomponente momentan bedient wird.

3 Beginnen Sie mit der Wiedergabe auf der gewählten Quellenkomponente oder wählen Sie einen Rundfunksender.

- Beziehen Sie sich auf die Bedienungsanleitung der Quellenkomponente.
- Siehe Seite 53 für Einzelheiten über die UKW/AM-Abstimmungsanleitung.
- Siehe Seite 60 für Einzelheiten über die iPod-Bedienung.
- Siehe Seite 62 für Einzelheiten über die Bluetooth-Bedienung.

4 Drehen Sie **VOLUME** (oder drücken Sie **VOLUME +/-**), um den gewünschten Ausgangspegel einzustellen.



- Hinweise zum Einstellen des Ausgangspegels jedes Lautsprechers Siehe Seite 52.
- Beeinflusst den AUDIO OUT (REC)-Pegel nicht.
- Sie können den anfänglichen Lautstärkepegel und den maximalen Lautstärkepegel einstellen (siehe Seite 80).

5 Drehen Sie den **PROGRAM**-Wahlschalter (oder drücken Sie eine der Soundfeldprogramm-Wahltasten (**6**) wiederholt), um das gewünschte Soundfeldprogramm zu wählen.

Der Name des gewählten Soundfeldprogramms erscheint auf dem Frontblende-Display. Siehe Seite 48 für Details zu Soundfeldprogrammen.

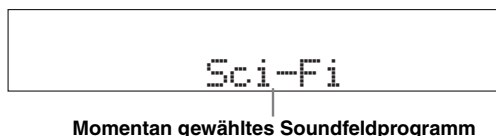

Hinweis

Soundfeldprogramme können nicht gewählt werden, wenn die an die MULTI CH INPUT-Buchsen angeschlossene Komponente als Eingangsquelle gewählt ist (siehe Seite 43).



- Wählen Sie ein Soundfeldprogramm gemäß Ihrem Geschmack und nicht nur nach dem Namen des Programms.
- Wenn Sie eine Eingangsquelle wählen, wählt dieses Gerät automatisch das zuletzt mit der entsprechenden Eingangsquelle verwendete Soundfeldprogramm.
- Zur Anzeige von Information über das momentan gewählte Soundfeldprogramm in der Bildschirmanzeige siehe Seite 64 für Einzelheiten.

Bevor Sie die folgenden Bedienungen vornehmen, stellen Sie den Betriebsmoduswähler an der Fernbedienung auf **AMP**.

Wahl der MULTI CH INPUT-Komponente

Verwenden Sie dieses Merkmal zum Wählen der an die MULTI CH INPUT-Buchsen als Eingangsquelle angeschlossene Komponente (siehe Seite 25).

Drehen Sie den **INPUT-Wahlschalter**, um „MULTI CH“ zu wählen (oder drücken Sie **MULTI CH IN**).

„MULTI CH“ erscheint auf dem Frontblende-Display.



Verwenden Sie das „MULTI CH“-Menü in „INPUT MENU“, um die Parameter für MULTI CH INPUT festzulegen (siehe Seite 86).

Hinweis

Soundfeldprogramme können nicht gewählt werden, wenn die an die MULTI CH INPUT-Buchsen angeschlossene Komponente als Eingangsquelle gewählt ist.

Wählen des Frontlautsprechersatzes

Dieses Merkmal wird verwendet, um das Frontlautsprechersystem (FRONT A und/oder FRONT B) ein- oder auszuschalten.

Drücken Sie **SPEAKERS** an der Frontblende wiederholt, um den Satz der Frontlautsprecher, die an die Lautsprecherklemmen FRONT A und/oder EXTRA SP angeschlossen sind, ein- oder auszuschalten.

Der aktive Frontlautsprechersatz ändert sich wie folgt.

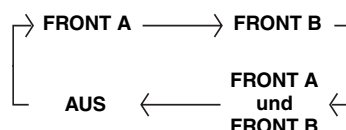

Hinweise

- Die Einstellung FRONT A und B oder FRONT B steht nicht zur Verfügung, wenn „EXTRA SP ASSIGN“ auf „PRESENCE“, „ZONE 2“ oder „NONE“ gestellt ist (siehe Seite 76).
- Stellen Sie den Lautstärkepegel dieser Einheit auf Nullstellung, wenn Sie die Frontlautsprechereinstellung umschalten.

■ Verwendung der Zone B-Funktion

Wenn Sie „EXTRA SP ASSIGN“ auf „ZONE B“ (siehe Seite 76) stellen, können Sie die an die EXTRA SP-Lautsprecherklemmen angeschlossenen Lautsprecher in einem anderen Raum verwenden (Zone B).

Drücken Sie **SPEAKERS** auf der Frontblende wiederholt, um die Zone B-Lautsprecher ein- oder auszuschalten.

Wenn Sie die Zone B-Lautsprecher aktivieren, werden alle Lautsprecher im Raum stummgeschaltet.

Hinweis

Wenn Sie das Soundfeldprogramm wählen und die Zone B-Lautsprecher aktivieren, wird Virtual CINEMA DSP automatisch aktiviert (siehe Seite 51).

Bevor Sie die folgenden Bedienungen vornehmen, stellen Sie den Betriebsmoduswähler an der Fernbedienung auf **AMP**.

Wählen von Audioeingangsbuchsen (AUDIO SELECT)

Dieses Gerät ist mit einer Vielzahl von Eingangsbuchsen ausgestattet. Verwenden Sie dieses Merkmal (Audioeingangsbuchsen-Auswahl) um zwischen Eingangsbuchsen umzuschalten, wenn mehr als eine Eingangsbuchse als gleiche Eingangsquelle zugewiesen ist.



- In den meisten Fällen ist die Einstellung der Audioeingangsbuchse auf „AUTO“ zu empfehlen.
- Sie können die Standardauswahl der Audioeingangsbuchse dieses Gerätes mit dem „AUDIO SELECT“-Parameter in „OPTION MENU“ einstellen (siehe Seite 89).

Drücken Sie **AUDIO SELECT** (oder **AUDIO**) wiederholt, um die gewünschte Audioeingangsbuchsen-Einstellung zu wählen.

Verfügbare Eingangsquellen

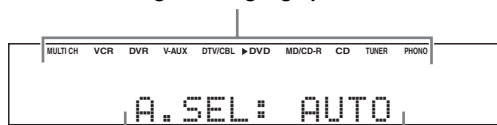

Aktuell gewählte Einstellung für die Audioeingangsbuchsen-Auswahl

AUDIO SELECT	Funktion
AUTO	Wählt automatisch die Eingangssignale in der folgenden Reihenfolge: (1) HDMI (2) Digitalsignale (3) Analogsignale
HDMI	Wählt nur HDMI-Signale. Falls keine HDMI-Signale eingegeben werden, wird kein Sound ausgegeben.
COAX/OPT	Wählt automatisch die Eingangssignale in der folgenden Reihenfolge: (1) Digitalsignale, die an der COAXIAL-Buchse eingespeist werden (2) Digitalsignale, die an der OPTICAL-Buchse eingespeist werden Falls keine Signale eingegeben werden, wird kein Sound ausgegeben.
ANALOG	Wählt nur Analogsignale. Falls keine Analogsignale eingegeben werden, wird kein Sound ausgegeben.

Hinweis

Diese Funktion ist nicht verfügbar, wenn keine digitalen Eingangsbuchsen (OPTICAL, COAXIAL und HDMI) zugewiesen sind. Außerdem ist HDMI nicht als Einstellung für die Audioeingangsbuchsen-Auswahl verfügbar, wenn die HDMI IN-Buchsen nicht verwendet werden. Verwenden Sie „I/O ASSIGNMENT“ in „INPUT MENU“, um die entsprechenden Eingangsbuchsen neu zuzuweisen (siehe Seite 84).

Anzeige des aktuellen Status dieser Einheit auf einem Videomonitor

Sie können die Betriebsinformationen dieser Einheit auf einem Videomonitor anzeigen.

1 Schalten Sie den an dieses Gerät angeschlossenen Videomonitor ein.

2 Drücken Sie **DISPLAY auf der Fernbedienung.**

Das aktuelle Status-Anzeigebild erscheint auf der Bildschirmanzeige.

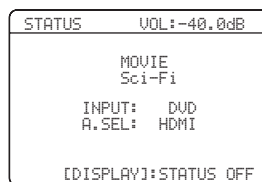

- Sie können wählen, wie lange der aktuelle Status in der Bildschirmanzeige angezeigt wird, indem Sie den „OSD-AMP“-Parameter in „OPTION MENU“ einstellen (siehe Seite 87).
- Um den Statusbildschirm zu schließen, drücken Sie **DISPLAY** erneut.

Hinweis

Das OSD-Signal wird nicht über die DVR- und VCR VIDEO OUT-Buchsen ausgegeben und wird nicht aufgezeichnet.

Verwenden von Kopfhörern

Schließen Sie einen Kopfhörer mit einem Stereo-Analog-Audiokabelstecker an die PHONES-Buchse auf der Frontblende an.

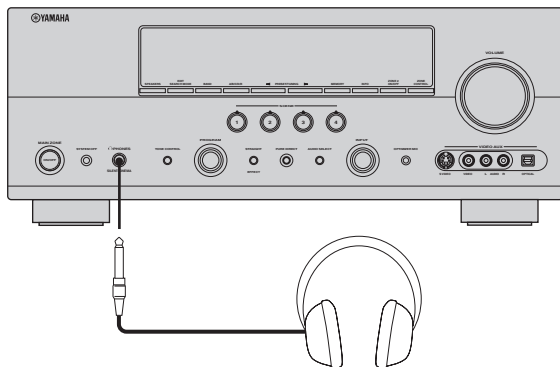

Wenn Sie ein Soundfeldprogramm wählen, wird der SILENT CINEMA-Modus automatisch aktiviert (siehe Seite 51).

Hinweise

- Falls Sie Kopfhörer anschließen, werden an den Lautsprecherklemmen keine Signale ausgegeben.
- Alle Dolby Digital- und DTS-Audiosignale werden gemischt an die linken und rechten Kopfhörerkanäle ausgegeben.

Stummschalten des Audioausgangs

Drücken Sie die **MUTE**-Taste auf der Fernbedienung, um den Audioausgang stummzuschalten.

Drücken Sie erneut **MUTE** um die Tonausgabe wieder fortzusetzen.



- Sie können auch **VOLUME** drehen (oder **VOLUME +/-** drücken), um die Tonausgabe wieder fortzusetzen.
- Sie können den Stummschaltpegel mit dem „MUTE TYPE“-Parameter in „VOLUME MENU“ einstellen (siehe Seite 80).
- Die MUTE-Anzeige blinkt im Frontblende-Display, wenn der Tonausgang stummgeschaltet ist und verschwindet aus der Frontblende-Anzeige, wenn der Tonausgang wieder eingeschaltet wird.

Bevor Sie die folgenden Bedienungen vornehmen, stellen Sie den Betriebsmoduswähler an der Fernbedienung auf **AMP**.

Wiedergabe einer Videoquelle im Hintergrund einer Audioquelle

Sie können ein Videobild von einer Videoquelle mit dem Sound einer Audioquelle kombinieren. So können Sie zum Beispiel klassische Musik hören, während Sie schöne Landschaften von der Videoquelle auf dem Videomonitor betrachten.

Drücken Sie die Eingangswahltasten **(5)** auf der Fernbedienung, um eine Videoquelle und danach eine Audioquelle zu wählen.

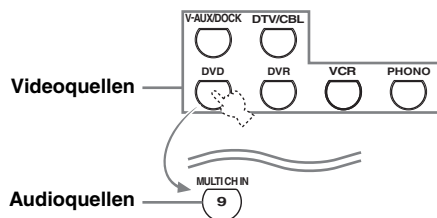
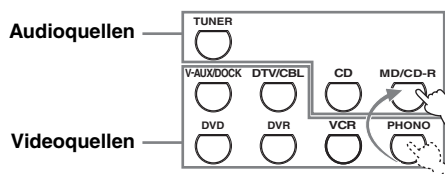

- Sie können auch „MULTI CH“ als Audioquelle wählen (siehe Seite 43). Stellen Sie den Betriebsmoduswähler auf **AMP** und drücken Sie dann **MULTI CH IN**.
- Stellen Sie den „BGV“-Parameter im „MULTI CH“-Menü auf die gewünschte Einstellung, um den die Standard-Hintergrundvideoeingangsquelle von MULTI CH INPUT-Quellen zu wählen (siehe Seite 86).

Anzeige der Informationen über die Eingangsquelle

Sie können die Audio- und die Video-Informationen des aktuell eingespeisten Signals anzeigen.

1 Stellen Sie den Betriebsmoduswähler auf **AMP** und drücken Sie dann **SET MENU** an der Fernbedienung.

Die oberste „SET MENU“-Anzeige erscheint in der Bildschirmanzeige.



2 Drücken Sie wiederholt **DOWN**, um „SIGNAL INFO“ zu wählen, und drücken Sie danach **ENTER**.

Die folgenden Audio-Informationen über die Eingangsquelle erscheinen auf der Bildschirmanzeige (OSD).

3 Drücken Sie **LEFT/RIGHT** wiederholt, um zwischen den Anzeigen der Audio- und Videoinformation umzuschalten.

4 Drücken Sie erneut **SET MENU** auf der Fernbedienung, um „SET MENU“ zu verlassen.

Audio-Informationen

Information	Beschreibungen
FORMAT	Signalformat. Wenn dieses Gerät kein Digitalsignal feststellen kann, schaltet es automatisch auf den Analogeingang um.
SAMPLING	Die Anzahl der Abtastungen pro Sekunde von einem kontinuierlichen Signal, um ein diskretes Signal zu erzeugen.
CHANNEL	Anzahl der Quellenkanäle in dem Eingangssignal (Front/Surround/LFE). Zum Beispiel wird eine Mehrkanal-Tonspur mit 3 Frontkanälen, 2 Surround-Kanälen und LFE als „3/2/0.1“ angezeigt.
BITRATE	Die Anzahl der an einer gegebenen Stelle pro Sekunde durchlaufenden Bits.
FLAG	Kennzeichendaten, die in den DTS-, Dolby Digital- oder PCM-Signalen codiert sind, die dieses Gerät zum automatischen Umschalten der Decoder veranlassen („Surround EX“, usw.).

Hinweis

„---“ erscheint, wenn dieses Gerät nicht die entsprechende Information anzeigen kann.

Videoinformationen

Information	Beschreibungen
HDMI SIGNAL	Typ der Quell-Videosignale und der Videosignale, die an der HDMI OUT-Buchse dieses Geräts ausgegeben werden.
HDMI RES.	Auflösung des Eingangssignals (analog oder HDMI) und des Ausgangssignals (HDMI). Wenn die Eingangsvideosignale Vcomposite-Video- oder S-Video-Signale sind, werden die Eingangsvideosignale als „Composite“ oder „S-Video“ angezeigt.
ANALOG RES.	Auflösung der analogen Videosignale, die an den COMPONENT VIDEO MONITOR OUT-Buchsen dieses Geräts ausgegeben werden.
HDMI ERROR (HDMI MESSAGE)	Fehlermeldung für HDMI-Quellen oder angeschlossene HDMI-Geräte.

Hinweis

„---“ erscheint, wenn dieses Gerät nicht die entsprechende Information anzeigen kann.

Fehler und Meldung HDMI

Meldung	Ursache
DEVICE OVER	Es sind zu viele HDMI-Komponenten angeschlossen.
HDCP ERROR	HDCP-Authentifizierung fehlgeschlagen.
Out of Res.	Außerhalb der Auflösung. Der angeschlossene Monitor ist nicht mit der Auflösung des eingespeisten Videosignals kompatibel.

Verwendung des Einschlaf-Timers

Verwenden Sie diese Funktion, um die Hauptzone nach Ablauf einer bestimmten Zeitspanne automatisch in den Bereitschaftsmodus zu schalten. Der Einschlaf-Timer ist besonders dann nützlich, wenn Sie schlafen gehen, während das Gerät eine Wiedergabe oder Aufnahme einer Quelle ausführt. Der Einschlaf-Timer schaltet auch automatisch die an AC OUTLET(S) angeschlossenen externen Komponenten aus (siehe Seite 28).

Hinweis

Auch wenn dieses Gerät im Bereitschaftsmodus ist, unterbricht es nicht die Stromversorgung zu AC OUTLET(S), während der angeschlossene iPod geladen wird (siehe Seite 28).

Stellen Sie den Betriebsmoduswähler auf **AMP und drücken Sie dann **SLEEP** wiederholt, um den Zeitbetrag zu wählen.**

Mit jedem Drücken von **SLEEP** ändert die Anzeige auf dem Frontblende-Display wie nachfolgend gezeigt.



Die SLEEP-Anzeige blinkt, während Sie die Zeitspanne für den Einschlaf-Timer ändern. Wenn der Einschlaf-Timer eingestellt ist, leuchtet die SLEEP-Anzeige auf dem Frontblende-Display auf, und das Display kehrt zu dem gewählten Soundfeldprogramm zurück.

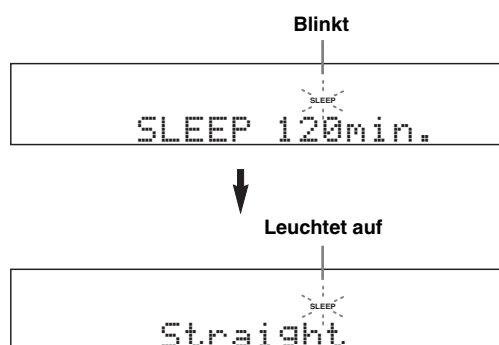

Freigabe des Einschlaf-Timers

Drücken Sie mehrmals **SLEEP** auf der Fernbedienung, bis „SLEEP OFF“ im Frontblende-Display erscheint.

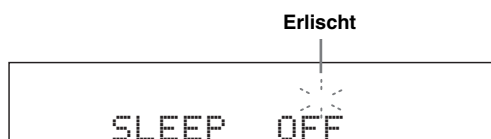

Die SLEEP-Anzeige erlischt, und „SLEEP OFF“ erlischt im Frontblende-Display nach einigen Sekunden.



Sie können die Einstellung des Einschlaf-Timers auch ausschalten, indem Sie **STANDBY** (oder **MAIN ZONE ON/OFF**) drücken, um die Hauptzone auf den Bereitschaftsmodus zu schalten.

Soundfeldprogramme

Dieses Gerät ist mit einer Vielzahl präziser Digital-Decoder ausgestattet, die Ihnen die Mehrkanalwiedergabe fast aller Soundquellen in Stereo oder Mehrkanal ermöglichen. Dieses Gerät verfügt auch über einen Yamaha-Digital-Soundfeld-Verarbeitungs-Chip (DSP), der mehrere Soundfeldprogramme enthält, die Sie für ein verbessertes Wiedergabevergnügen einsetzen können.

Wahl von Soundfeldprogrammen

Drehen Sie den **PROGRAM**-Wahlschalter (oder stellen Sie den Betriebsmoduswähler auf **AMP** und drücken dann eine der **Soundfeldprogramm-Wahltasten** wiederholt).

Der Name des gewählten Soundfeldprogramms erscheint auf dem Frontblende-Display und in der Bildschirmanzeige.

Hinweise

- Wenn Sie eine Eingangsquelle wählen, wählt dieses Gerät automatisch das zuletzt mit der entsprechenden Eingangsquelle verwendete Soundfeldprogramm.
- Soundfeldprogramme können nicht gewählt werden, wenn die an die MULTI CH INPUT-Buchsen angeschlossene Komponente als Eingangsquelle gewählt ist (siehe Seite 43).
- Wenn Sie Dolby TrueHD-, Dolby Digital Plus-, DTS-HD Master Audio- oder DTS-HD High Resolution Audio-Quellen wiedergeben, aktiviert dieses Gerät kein Soundfeldprogramm.
- Wenn die Abtastfrequenz der Eingangsquellen höher als 96 kHz ist, legt diese Einheit keine Soundfeldprogramme an.

Beschreibungen für Soundfeldprogramme



Wählen Sie ein Soundfeldprogramm gemäß Ihrem Geschmack und nicht nur nach dem Namen des Programms, usw.

Für Audio-Musikquellen



Für Audio-Musikquellen wird ebenfalls empfohlen, dass Sie Pure-Direct-Modus (siehe Seite 52) verwenden.

Hinweise

- Die verfügbaren Soundfeldparameter unterscheiden sich je nach den Einstellungen der Lautsprecher.
- „DIALG.LIFT“ steht nur zur Verfügung, wenn „EXTRA SP ASSIGN“ in „SPEAKER SET“ auf „PRESENCE“ (siehe Seite 76) eingestellt ist.

CLASSICAL

Programm	Beschreibungen
Hall in Munich	Dieses Soundfeld simuliert eine Konzerthalle mit etwa 2500 Plätzen in München, mit eleganter Holzverkleidung, wie es in europäischen Konzerthallen üblich ist. Feiner, schöner Nachhall verteilt sich großzügig und schafft eine beruhigende Atmosphäre. Der virtuelle Sitz des Zuhörers befindet sich in der Mitte links der Arena.
Hall in Vienna	Dies ist eine mittelgroße Konzerthalle mit etwa 1700 Plätzen in Schuhkartonform, wie sie in Wien traditionell ist. Säulen und Ornamente generieren extrem komplexe Reflexionen aus allen Richtungen, die zu einem sehr vollen, reichen Sound führen.
Chamber	Dieses Programm simuliert einen relativ breiten Raum mit einer hohen Decke, die in etwa einem Empfangssaal in einem Schloss entspricht. Der angenehme Nachhalleffekt eignet sich für Hofdarbietungen und Kammermusik.

LIVE/CLUB

Programm	Beschreibungen
Cellar Club	Dieses Programm simuliert eine Livekonzerthalle mit gemütlicher Atmosphäre. Ein realistisches, lebensechtes Klangfeld, das einen kräftigen Klang produziert. Der Zuhörer erhält das Gefühl, sich in der vordersten Reihe vor einer kleinen Bühne zu befinden.
The Roxy Theatre	Dies ist das Soundfeld eines Live-Rockmusikhauses in Los Angeles mit etwa 460 Plätzen. Der virtuelle Sitz des Zuhörers befindet sich in der Mitte links der Halle.
The Bottom Line	Dies ist das Soundfeld vor der Bühne des seinerzeit berühmten Jazzclubs The Bottom Line in New York. Der Raum bietet Sitze für 300 Personen an der linken und rechten Seite eines Soundfeldes, das einen realen und vibranten Sound bietet.

■ Für verschiedene Quellen

Hinweise

- Welche Soundfeldparameter verfügbar sind und welche Soundfelder erzeugt werden, hängt von den Eingangsquellen und den Einstellungen dieses Geräts ab.
- „DIALOG.LIFT“ steht nur zur Verfügung, wenn „EXTRA SP ASSIGN“ in „SPEAKER SET“ auf „PRESENCE“ (siehe Seite 76) eingestellt ist.

ENTERTAINMENT

Programm	Beschreibungen
Sports	Dieses Programm ermöglicht dem Zuhörer, Sportübertragungen und Variété-Programme mit lebensechtem Stereoklang wiederzugeben. Bei Sportübertragungen werden die Stimmen des Kommentators und der Sportler deutlich im Zentrum platziert, während die Atmosphäre im Stadion optimal erweitert wird, um dem Zuhörer das Gefühl zu geben, real vor Ort zu sein.
Action Game	Dieses Soundfeld wurde für Action-Videospiele wie Autorennen oder FPS-Videospiele ausgelegt. Es verwendet Reflexionsdaten, welche den Effektbereich pro Kanal einschränken, um eine lebensechte Videospieldumgebung mit vielfältigen Effekttönen zu produzieren, während gleichzeitig die Richtungswahrnehmung erhalten bleibt.
Roleplaying Game	Dieses Soundfeld wurde für Rollenspiele und Adventure-Games ausgelegt. Es vereint die Soundfeldeffekte für Kino mit dem Soundfelddesign für „Action Game“, um während der Spielsequenzen Tiefe und ein dreidimensionales Hörerlebnis zu bieten, während in den Filmsequenzen des Videospieles kinähnlicher Klang erzeugt wird.
Music Video	Dieses Soundfeld simuliert den Klang von Livekonzerten in einer Halle für Pop-, Rock- und Jazzmusik. Dem Hörer wird ein originalgetreues Liveerlebnis geboten, indem das Presence-Soundfeld die Lebhaftigkeit von Gesang, Solopartien und Rhythmusinstrumenten wiedergibt, während das Surroundsoundfeld die Atmosphäre einer großen Livekonzerthalle simuliert.

■ Für Filmquellen

 Sie können den gewünschten Decoder für das folgende Soundfeldprogramm wählen (außer „Mono Movie“). Siehe Seite 69 für Einzelheiten.

Hinweise

- Welche Soundfeldparameter verfügbar sind und welche Soundfelder erzeugt werden, hängt von den Eingangsquellen und den Einstellungen dieses Geräts ab.
- „DIALOG.LIFT“ steht nur zur Verfügung, wenn „EXTRA SP ASSIGN“ in „SPEAKER SET“ auf „PRESENCE“ (siehe Seite 76) eingestellt ist.

MOVIE

Programm	Beschreibungen
Standard	Dieses Programm erstellt ein Soundfeld, das den Surroundklang hervorhebt, ohne die ursprüngliche akustische Ausrichtung von Mehrkanal-Audiosystemen wie Dolby Digital und DTS zu beeinflussen. Es wurde nach dem Vorbild eines „idealen Kinosaals“ konzipiert, in dem für die Zuhörer von den Seiten und von hinten ein kräftiger Nachhall entsteht.
Spectacle	Dieses Programm repräsentiert das spektakuläre Gefühl großangelegter Filmproduktionen. Es reproduziert ein breites Kinosoundfeld, das zu Cinemascope- und Breitbild-Filemen mit hervorragendem Dynamikumfang von sehr kleinen bis zu sehr großen Sounds passt.
Sci-Fi	Dieses Programm reduziert deutlich das fein ausgearbeitete Sounddesign moderner Science-Fiction-Filme und anderer Filme mit Spezialeffekten. Sie können eine Reihe kinematografisch erzeugter virtueller Soundräume genießen, die mit deutlicher Trennung zwischen Dialog, Soundeffekt und Hintergrundmusik reproduziert werden.

Programm	Beschreibungen
Adventure	Dieses Programm ist ideal für die präzise Reproduktion des Sounddesigns von Action- und Adventure-Filmen geeignet. Das Soundfeld begrenzt Nachhall, aber es legt mehr Betonung auf die Reproduktion eines kraftvollen Raums, der breit nach links und rechts erweitert wird. Die reproduzierte Tiefe wird auch relativ begrenzt, um die Trennung zwischen Audiokanälen und die Klangscharfe sicherzustellen.
Drama	Dieses Soundfeld erzeugt einen stabilen Nachhall, der sich für die verschiedensten Filmgenres eignet: von dramatischen Werken über Musikals bis hin zu Komödien. Trotz eines geringen Nachhalls entsteht ein optimales 3D-Gefühl, bei dem Effekttöne und die Hintergrundmusik leise, jedoch kubisch um klar verständliche Dialoge wiedergegeben werden. Der Zuhörer erhält das Gefühl, sich in der Mitte des Geschehens zu befinden, sodass er auch nach mehreren Stunden nicht ermüdet.
Mono Movie	Dieses Programm dient für die monaurale Reproduktion von Mono-Videoquellen wie zum Beispiel klassischer Filme in der Atmosphäre eines guten alten Kinos. Das Programm produziert optimale Expansion und Nachhall für das Original-Audio, um einen komfortablen Raum mit sicherer Soundtiefe zu schaffen.

Hinweis

Welche Soundfeldparameter verfügbar sind, hängt von den Eingangsquellen und den Einstellungen dieses Geräts ab.

STEREO

Programm	Beschreibungen
2ch Stereo	Verwenden Sie dieses Programm, um Multikanal-Quellen auf 2 Kanäle abzumischen.
7ch Stereo	Verwenden Sie dieses Programm, um den Klang über alle Lautsprecher auszugeben. Bei der Wiedergabe von Mehrkanal-Signalquellen erfolgt ein Down-Mixing der Quelle auf 2 Kanäle, und der Ton wird über alle Lautsprecher ausgegeben. Dieses Programm erzeugt ein großes Soundfeld und ist ideal für die Hintergrundmusik bei Partys usw. geeignet.

■ **Der Compressed Music Enhancer**

MUSIC ENHANCER

Programm	Beschreibungen
Straight Enhancer	Verwenden Sie dieses Programm, um den Sound so nahe wie möglich zur Originaltiefe und -breite der 2-Kanal- oder Mehrkanal-Kompressionsartefakte zu verbessern.
7ch Enhancer	Verwenden Sie dieses Programm zur Wiedergabe der Kompressionsartefakte in 7-Kanal-Stereo.

■ **Surround decode mode**

SUR. DECODE

Programm	Beschreibungen
Sur. Decoder	Wählen Sie dieses Programm, um Quellen mit ausgewählten Decodern wiederzugeben. Sie können 2-Kanal-Quellen auf mehreren Kanälen abspielen. Siehe Seite 69 für Einzelheiten.

■ Verwenden von Soundfeldprogrammen ohne Surroundlautsprecher (Virtual CINEMA DSP)

Virtual CINEMA DSP erlaubt Ihnen den Genuss von CINEMA DSP-Programmen ohne Surround-Lautsprecher. Dadurch werden virtuelle Lautsprecher kreiert, um ein natürliches Soundfeld zu reproduzieren.

Wenn Sie „SUR. L/R SP“ auf „NONE“ (siehe Seite 77) einstellen, wird Virtual CINEMA DSP automatisch aktiviert, sobald Sie ein Soundfeldprogramm (siehe Seite 48) wählen.

Hinweis

Virtual CINEMA DSP wird in den folgenden Fällen nicht aktiviert, auch wenn „SUR. L/R SP“ auf „NONE“ (siehe Seite 77) gestellt ist:

- wenn die an die MULTI CH INPUT-Buchsen angeschlossene Komponente als Eingangsquelle (siehe Seite 43) gewählt ist.
- wenn Kopfhörer an die PHONES-Buchse angeschlossen sind.
- wenn dies Gerät im „7ch Stereo“-Modus ist.

■ Genießen von Multi-Kanal-Quellen und Soundfeldprogrammen mit Kopfhörern (SILENT CINEMA)

SILENT CINEMA gestattet Ihnen, Mehrkanalmusik oder Filmton, einschließlich Dolby Digital- und DTS-Quellen, über herkömmliche Kopfhörer zu hören. SILENT CINEMA aktiviert automatisch, wenn Sie die Kopfhörer an die PHONES-Buchse anschließen, während Sie Soundfeldprogramme hören (siehe Seite 48). Wenn aktiviert, leuchtet die SILENT CINEMA-Anzeige auf dem Frontblende-Display auf.

Hinweise

- SILENT CINEMA wird nicht aktiviert, wenn die an die MULTI CH INPUT-Buchsen angeschlossene Komponente als Eingangsquelle gewählt ist (siehe Seite 43).
- SILENT CINEMA ist nicht wirksam, wenn der Modus „Pure Direct“ (siehe Seite 52) oder „2ch Stereo“ (siehe Seite 50) gewählt ist, oder wenn dieses Gerät im Modus „Straight“ ist (siehe Seite 51).

Bevor Sie die folgende Bedienung vornehmen, stellen Sie den Betriebsmoduswähler an der Fernbedienung auf **AMP**.

Genießen unbearbeiteter Eingangsquellen (Direkt-Decodiermodus)

Wenn dieses Gerät im „Straight“-Modus ist, werden Zweikanal-Stereo-Quellen nur von den linken und rechten Frontlautsprechern ausgegeben. Mehrkanalquellen werden direkt in die geeigneten Kanäle decodiert, ohne zusätzliche Effektverarbeitung auszuführen.

Drücken Sie **Ⓞ STRAIGHT** (oder **Ⓜ STRAIGHT**) zum Wählen von „Straight“.

■ Deaktivieren des „Straight“-Modus

Drücken Sie **Ⓞ STRAIGHT** (oder **Ⓜ STRAIGHT**), so dass „Straight“ von dem Frontblende-Display verschwindet.

Der Soundeffekt wird wieder eingeschaltet.

Verwendung der Audiomerkmale

Bevor Sie die folgenden Bedienungen vornehmen, stellen Sie den Betriebsmoduswähler an der Fernbedienung auf **AMP**.

Anpassen des Lautsprecher-Pegels

Sie können den Ausgangspegel jedes Lautsprechers einstellen, während Sie eine Musikquelle hören. Dies ist auch möglich, wenn Sie Quellen wiedergeben, die an den MULTI CH INPUT-Buchsen anliegen.

Hinweis

Dieser Vorgang überschreibt die Pegelanpassungen, die in „AUTO SETUP“ (siehe Seite 32) und „SP LEVEL“ (siehe Seite 78) vorgenommen wurden.

- 1 Drücken Sie **LEVEL** auf der Fernbedienung und dann wiederholt **▲ / ▼**, um den einzustellenden Lautsprecher zu wählen.

Display	Eingestellter Lautsprecher
FRONT L	Frontlautsprecher links
FRONT R	Frontlautsprecher rechts
CENTER	Center-Lautsprecher
SUR. L	Surround-Lautsprecher links
SUR. R	Surround-Lautsprecher rechts
SBL	Linker hinterer Surround-Lautsprecher
SBR	Rechter hinterer Surround-Lautsprecher
SWFR	Subwoofer (Tieftöner)
PRNS L	Linker Presence-Lautsprecher
PRNS R	Rechter Presence-Lautsprecher



- Die verfügbaren Lautsprecherkanäle unterscheiden sich je nach den Einstellungen der Lautsprecher.
- Wenn der Videomonitor eingeschaltet wird, erscheint das „LEVEL“-Einstellmenü auf dem Videomonitor.

- 2 Drücken Sie **◀ / ▶**, um den Ausgangspegel des Lautsprechers einzustellen.

- Drücken Sie **▶**, um den Wert zu steigern.
 - Drücken Sie **◀**, um den Wert zu senken.
- Regelbereich: -10,0 dB bis +10,0 dB

- 3 Drücken Sie **LEVEL**, um die Anzeige für die Lautstärkeinstellung der Lautsprecher auszuschalten.

Genießen puren HiFi-Sounds

Verwenden Sie den Pure Direct-Modus, um den puren HiFi-Sound der gewählten Quelle wiederzugeben. Wenn der Pure Direct-Modus aktiviert ist, gibt dieses Gerät die gewählte Quelle mit der größten Originaltreue wieder.

Drücken Sie **PURE DIRECT** (oder **PURE DIRECT**), um den Pure Direct-Modus ein- oder auszuschalten.

Die **PURE DIRECT**-Taste an der Frontblende leuchtet auf, während dieses Gerät im Pure Direct-Modus ist. Das Frontblende-Display wird automatisch abgeblendet.

Hinweise

- Die folgenden Verfahren sind nicht möglich, wenn das Gerät im Pure Direct-Modus ist:
 - Umschalten des Soundfeldprogramms
 - Anzeige des Bildschirmdialogs (OSD)
 - Einstellen der „SET MENU“-Parameter (ausgenommen für Pegel-Einstellung)
 - Bedienung der Videofunktionen (Videoumwandlung, usw.)
- Der Pure Direct-Modus wird automatisch aufgehoben, wenn dieses Gerät ausgeschaltet ist.



Das Frontblende-Display wird momentan eingeschaltet, wenn Sie eine Operation ausführen.

Einstellen der Klangqualität

Verwenden Sie dieses Merkmal zur Anpassung der Balance der Tiefen- und Höhenausgabe für die vorderen linken und rechten Lautsprecherkanäle.



Die Lautsprecher- und Kopfhörereinstellungen werden unabhängig von einander abgespeichert.

- 1 Drücken Sie **TONE CONTROL** auf der Frontblende wiederholt, um den Frequenzgang der hohen Frequenzen (TREBLE) oder den Frequenzgang der tiefen Frequenzen (BASS) zu wählen.

- 2 Drehen Sie den **PROGRAM**-Wahlschalter, um den Frequenzgang der hohen Frequenzen (TREBLE) oder den Frequenzgang der tiefen Frequenzen (BASS) einzustellen.

Regelbereich: -6 dB bis +6 dB

Hinweise

- Falls Sie den Sound mit hohen Frequenzen oder niedrigen Frequenzen auf einen extremen Pegel erhöhen oder vermindern, dann stimmt die Klangqualität der Surround-Lautsprecher vielleicht nicht überein.
- TONE CONTROL ist nicht wirksam, wenn PURE DIRECT oder MULTI CH INPUT als Eingangsquelle gewählt ist.

UKW/MW-Abstimmung

Überblick

Sie können zwei Einstellmodi verwenden, um den gewünschten UKW/MW-Sender einzustellen:

Frequenzabstimmungsmodus (AUTO TUNING/MANUAL TUNING)

Sie können die Frequenz des gewünschten UKW/MW-Senders eingeben sowie automatisch oder manuell suchen (siehe „Grundlegende Abstimmungsverfahren“ auf dieser Seite).

Vorwahlabstimmungsmodus (PRESET TUNING)

Sie können den gewünschten UKW/MW-Sender voreinstellen und durch Eingabe der Festsendergruppe und -nummer aufrufen (siehe „Verwendung der Sendervorwahlfunktion“ auf Seite 54).

Hinweis

Richten Sie die angeschlossenen UKW- und MW-Antennen für besten Empfang aus.

Grundlegende Abstimmungsverfahren

Bevor Sie die folgenden Bedienungen vornehmen, stellen Sie den Betriebsmoduswähler an der Fernbedienung auf **⑩ SOURCE** und drücken dann **⑤ TUNER**.

1 Drehen Sie den ① INPUT-Wahlschalter (oder drücken Sie ⑤ TUNER), um „TUNER“ als Eingangsquelle zu wählen.

2 Drücken Sie ③ BAND (oder ⑧ BAND), um den Empfangsbereich zu wählen.

„FM“ oder „AM“ erscheint auf dem Frontblende-Display.

3 Drücken Sie ② SEARCH MODE (oder ⑩ SRCH MODE), um den gewünschten Abstimmungsmodus zu wählen.

Automatischer Abstimmungsmodus (AUTO TUNING)

Verwenden Sie diese Funktion, wenn Sie ein starkes Signal vom gewünschten Sender empfangen.

Wenn dieses Gerät sich im automatischen Abstimmungsmodus befindet, erscheint für einen Moment „AUTO TUNING“ auf dem Frontblende-Display. Die Anzeige AUTO erscheint auf dem Frontblende-Display.

Leuchtet auf

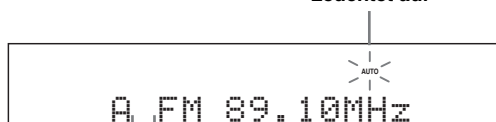

Kein Doppelpunkt (:)

Manueller Abstimmungsmodus (MANUAL TUNING)

Verwenden Sie diese Funktion, wenn Sie ein schwaches Signal vom gewünschten Sender empfangen und die automatische Abstimmung nicht verwendet werden kann. Wenn dieses Gerät sich im manuellen Abstimmungsmodus befindet, erscheint für einen Moment „MANUAL TUNING“ auf dem Frontblende-Display.

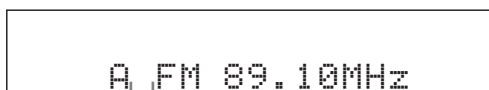

Kein Doppelpunkt (:)



Durch die manuelle Abstimmung auf einen UKW-Sender wird der Tuner automatisch auf Mono-Empfangsmodus umgeschaltet, um die Signalqualität zu verbessern.

Vorwahlabstimmungsmodus (PRESET TUNING)

Verwenden Sie diese Funktion zum Aufrufen der Festsender. Wenn dieses Gerät sich im automatischen Vorwahlabstimmungsmodus befindet, erscheint für einen Moment „PRESET TUNING“ auf dem Frontblende-Display. Die Frequenzeinstellung ist nicht möglich. Siehe Seite 54 für Einzelheiten.

4 Drücken Sie ④ PRESET/TUNING </> (oder ⑨ PRESET/CH Δ / ▽) wiederholt, um den gewünschten Sender manuell einzustellen.

- Drücken Sie ④ > (oder ⑨ Δ), um eine höhere Frequenz zu empfangen.
- Drücken Sie ④ < (oder ⑨ ▽), um eine niedrigere Frequenz zu empfangen.



- Wenn dieses Gerät auf einen Sender abgestimmt ist, leuchtet die TUNED-Anzeige auf.
- Halten Sie die Taste gedrückt, um die Suche im manuellen Abstimmungsmodus fortzusetzen.
- Drücken Sie **ⓈINFO** (oder **ⓉINFO**) wiederholt, um die Frequenz- und die Soundfeldprogramm-Information auf dem Frontblenden-Display umzuschalten.

Bevor Sie die folgenden Bedienungen vornehmen, stellen Sie den Betriebsmoduswähler an der Fernbedienung auf **ⓈSOURCE** und drücken dann **ⓉTUNER**.

■ Direkte Frequenzabstimmung

Verwenden Sie diese Funktion, um die Frequenz des gewünschten Senders direkt einzugeben.

1 Drücken Sie **ⓈBAND** auf der Fernbedienung wiederholt, um den gewünschten Frequenzbereich zu wählen.

„FM“ oder „AM“ erscheint auf dem Frontblende-Display.

2 Drücken Sie **ⓈSEARCH MODE** (oder **ⓈSRCH MODE**) wiederholt, um „AUTO TUNING“ oder „MANUAL TUNING“ zu wählen.

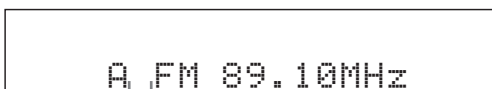

Kein Doppelpunkt (:)



Falls ein Doppelpunkt (:) auf dem Frontblende-Display erscheint, ist manuelles Abstimmen nicht möglich. Drücken Sie **ⓈSEARCH MODE** (oder **ⓈSRCH MODE**), um den Doppelpunkt (:) auszuschalten.

3 Geben Sie mit den Zifferntasten (**Ⓢ**) die Frequenz des Radiosenders ein.

Beispiel: Abstimmen auf 103,75 MHz



Wenn die eingegebene Frequenz sich außerhalb des Abstimmungsbereichs befindet, erscheint „WRONG STATION!“ auf dem Frontblende-Display und das Gerät stimmt automatisch den zuletzt gewählten Sender ab.

Verwendung der Sendervorwahlfunktion

Sie können mit dieser Funktion bis zu 40 UKW/MW-Sender speichern (A1 bis E8: 8 Festsendernummern in jeder der 5 Festsendergruppen). Stellen Sie die gewünschten Stationen mit der automatischen oder manuellen Abstimmungsfunktion ein (siehe „Automatische Senderabstimmung“ and „Manuelle Senderabstimmung“ auf Seite 55).

Bevor Sie die folgenden Bedienungen vornehmen, stellen Sie den Betriebsmoduswähler an der Fernbedienung auf **ⓈSOURCE** und drücken dann **ⓉTUNER**.

1 Drücken Sie **ⓈSEARCH MODE** (oder **ⓈSRCH MODE**) wiederholt zum Wählen von „PRESET TUNING“.

2 Drücken Sie **ⓈPRESET/TUNING** $\triangleleft/\triangleright$ (oder **ⓈPRESET/CH** \triangle/∇) wiederholt zum Wählen der gewünschten Festsendernummer (A1 bis E8).

Die Festsendergruppe und -nummer erscheinen gemeinsam mit dem Empfangsbereich und der Frequenz auf dem Frontblende-Display.

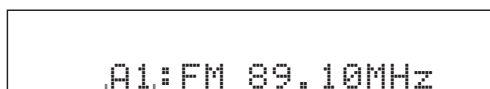

Festsendergruppe und Festsendernummer



Um die Festsendergruppe (A bis E) zu wählen, drücken Sie **ⓈA/B/C/D/E** (oder **ⓈA/B/C/D/E** $\triangleleft/\triangleright$) wiederholt.

■ Automatische Senderabstimmung

Sie können auch die automatische Festsenderabstimmung verwenden, um bis zu 40 UKW-Sender mit starken Signalen (A1 bis E8: 8 Festsendernummern in jeder der 5 Festsendergruppen) nacheinander zu speichern.

1 Drehen Sie den **ⓇINPUT-Wahlschalter (oder drücken Sie **⑤**TUNER), um „TUNER“ als Eingangsquelle zu wählen.**

2 Drücken Sie **ⓈBAND (oder **⑧**BAND), um den Empfangsbereich „FM“ zu wählen.** „FM“ erscheint auf dem Frontblende-Display.

3 Drücken und halten Sie **ⓂMEMORY (oder **⑩**MEMORY) für mehr als 3 Sekunden gedrückt.**

Die Festsendernummer und die MEMORY- und die AUTO-Anzeigen blinken. Nach ca. 5 Sekunden beginnt der automatische Sendersuchlauf von der gegenwärtigen Frequenz in Aufwärtsrichtung.

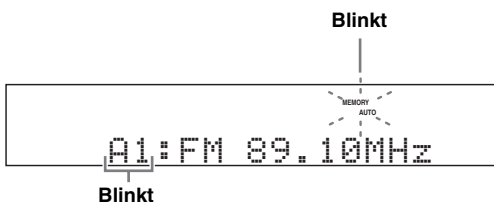

Wenn die automatische Vorwahlabstimmung abgeschlossen ist, erlischt die MEMORY-Anzeige.



- Sie können die Festsendernummer festlegen, ab der die UKW-Sender abgespeichert werden. Drücken Sie **Ⓢ**A/B/C/D/E (oder **⑨**A/B/C/D/E </>) und dann **Ⓜ**PRESET/TUNING </> (oder **⑨**PRESET/CH Δ / ∇) wiederholt, nachdem Sie Schritt 3 ausgeführt haben, um die Festsendernummer zu wählen, unter der der erste Sender gespeichert wird.
- Um die automatische Festsenderabstimmung abzubrechen, drücken Sie **Ⓜ**MEMORY (oder **⑩**MEMORY) erneut.

Hinweise

- Die unter einer Festsendernummer vorhandenen Senderdaten werden gelöscht, wenn Sie einen neuen Sender unter derselben Festsendernummer speichern.
- Falls die Anzahl der empfangenen Sender nicht 40 (E8) erreicht, stoppt der automatische Festsendersuchlauf automatisch, nachdem alle empfangbaren Sender aufgesucht. Die gespeicherten Sender werden den verbleibenden Festsendernummern zugewiesen.
- Nur UKW-Sender mit ausreichender Signalstärke werden durch den automatischen Festsendersuchlauf gespeichert. Falls der Sender, den Sie speichern möchten, eine geringe Signalstärke aufweist oder ein MW-Sender ist, stimmen Sie manuell auf den Sender ab, und speichern Sie diesen danach, wie unter „Manuelle Senderabstimmung“ unten beschrieben.
- (Nur Modelle für Europa und Russland)
Nur Radio-Daten-System-Sender werden durch den automatischen Festsendersuchlauf gespeichert.

■ Manuelle Senderabstimmung

Verwenden Sie diese Funktion, um UKW- oder MW-Signale mit schwachem Signal manuell zu speichern.

1 Stimmen Sie auf einen Sender ab.

Siehe Seite 53 für Hinweise zur Abstimmung.

2 Drücken Sie **ⓂMEMORY (oder **⑩**MEMORY).**

Die MEMORY-Anzeige blinkt auf dem Frontblende-Display etwa 30 Sekunden lang.

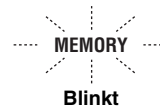

Um die Festsenderspeicherung abzubrechen, drücken Sie **Ⓜ**MEMORY (oder **⑩**MEMORY) erneut.

3 Drücken Sie **ⓂPRESET/TUNING </> (oder **⑨**PRESET/CH Δ / ∇) wiederholt, um eine Festsendergruppe und -nummer zu wählen (A1 bis E8), während die MEMORY-Anzeige blinkt.**

- Drücken Sie **Ⓜ**> (oder **⑨** Δ), um eine höhere Festsendergruppe und -nummer zu wählen.
- Drücken Sie **Ⓜ**< (oder **⑨** ∇), um eine niedrigere Festsendergruppe und -nummer zu wählen.

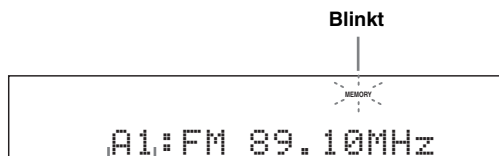

Der angezeigte Sender wurde als A1 gespeichert.



Um die Festsendergruppe (A bis E) zu wählen, drücken Sie **Ⓢ**A/B/C/D/E (oder **⑨**A/B/C/D/E </>) wiederholt.

4 Drücken Sie **ⓂMEMORY (oder **⑩**MEMORY), während die MEMORY-Anzeige blinkt.**

Der Empfangsbereich und die Frequenz erscheinen mit der voreingestellten Festsendergruppe und der von Ihnen gewählten Nummer auf dem Frontblende-Display. Die MEMORY-Anzeige verschwindet von dem Frontblende-Display.

Hinweise

- Die unter einer Festsendernummer vorhandenen Senderdaten werden gelöscht, wenn Sie einen neuen Sender unter derselben Festsendernummer speichern.
- Der Empfangsmodus (Stereo oder Mono) wird gemeinsam mit der Senderfrequenz gespeichert.

■ Austauschen von Festsendern

Sie können die Zuordnungen von zwei Festsendern miteinander austauschen. Das folgende Beispiel beschreibt den Vorgang, wie Sie den Festsender „E1“ mit dem Festsender „A5“ austauschen können.

Bevor Sie die folgenden Bedienungen vornehmen, stellen Sie den Betriebsmoduswähler an der Fernbedienung auf **ⓅSOURCE** und drücken dann **ⓈTUNER**.

- 1 Wählen Sie den Festsender „E1“, indem Sie **ⓅA/B/C/D/E** und **ⓈPRESET/TUNING** </> verwenden.**

Siehe „Verwendung der Sendervorwahlfunktion“ auf Seite 54.

- 2 Betätigen und halten Sie **ⓈEDIT** für weitere 3 Sekunden gedrückt.**

„E1“ und die MEMORY-Anzeige blinken auf dem Frontblende-Display.

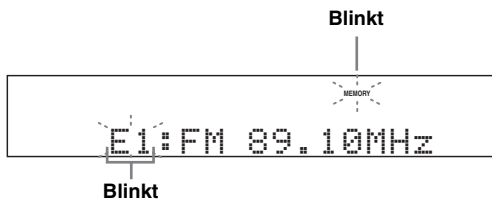

- 3 Wählen Sie den Festsender „A5“ mit **ⓅA/B/C/D/E** und **ⓈPRESET/TUNING** </>.**

„A5“ und die MEMORY-Anzeige blinken auf dem Frontblende-Display.

Siehe „Verwendung der Sendervorwahlfunktion“ auf Seite 54.

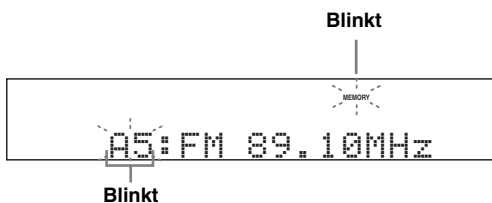

- 4 Drücken Sie erneut **ⓈEDIT**.**

„EXCHANGE E1-A5“ erscheint auf dem Frontblende-Display, und die Zuweisungen der beiden Festsender werden ausgetauscht.

Radio-Daten-System-Abstimmung (Nur Modelle für Europa und Russland)

Radio-Daten-System ist ein Datenübertragungssystem, das in vielen Ländern für UKW-Sender verwendet wird. Dieses Gerät kann verschiedene Radio-Daten-System-Daten, wie zum Beispiel PS (Programmdienstname), PTY (Programmtyp), RT (Radiotext), CT (Uhrzeit) und EON (erweiterter Senderverbund), empfangen, wenn Sie auf einen Radio-Daten-System-Sender abgestimmt haben.

Wählen des Radio-Daten-System-Programms (PTY SEEK-Modus)

Verwenden Sie diese Funktion, um das gewünschte Programm nach Programmtyp aus allen als Festsender erfassten Radio-Daten-System-Sendern auszuwählen.

Bevor Sie die folgenden Bedienungen vornehmen, stellen Sie den Betriebsmoduswähler an der Fernbedienung auf **ⓈSOURCE** und drücken dann **ⓉTUNER**.

1 Drücken Sie **ⓈBAND wiederholt, um „FM“ als Empfangsfrequenzbereich zu wählen.**

2 Drücken Sie **ⓉPTY SEEK MODE an der Fernbedienung, um dieses Gerät auf den PTY SEEK-Modus zu schalten.**

Der Name des gewählten Programmtyps oder „NEWS“ blinkt auf dem Frontblende-Display.

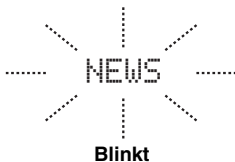

Zum Löschen des PTY SEEK-Modus drücken Sie **ⓉPTY SEEK MODE** an der Fernbedienung erneut.

3 Drücken Sie **ⓉPRESET/CH Δ / ∇ auf der Fernbedienung, um den gewünschten Programmtyp zu wählen.**

Der Name des gewählten Programmtyps erscheint auf dem Frontblende-Display.

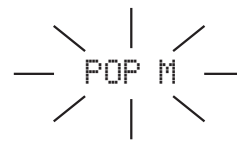

Leuchtet auf

Programmtyp	Beschreibungen
NEWS	Nachrichten
AFFAIRS	Aktuelle Neuigkeiten
INFO	Allgemeine Informationen
SPORT	Sport
EDUCATE	Erziehung
DRAMA	Drama
CULTURE	Kultur
SCIENCE	Wissenschaft
VARIED	Leichte Unterhaltung
POP M	Populäre Musik
ROCK M	Rockmusik
M.O.R. M	Unterhaltungsmusik
LIGHT M	Leichte klassische Musik
CLASSICS	Ernsthafte klassische Musik
OTHER M	Sonstige Musik

4 Drücken Sie **ⓂPTY SEEK START** an der Fernbedienung, um alle verfügbaren Radio-Daten-System-Sender zu suchen.

Der Name des gewählten Programmtyps und die PTY HOLD-Anzeige leuchten auf dem Frontblende-Display auf.



Blinkt



Leuchtet auf



Zum Stoppen der Sendersuche drücken Sie **ⓂPTY SEEK START** an der Fernbedienung erneut.

Hinweise

- Das Gerät stoppt die Sendersuche, wenn es einen Sender gefunden hat, der den gewählten Programmtyp ausstrahlt.
- Wenn der gefundene Sender nicht der gewünschte ist, drücken Sie **ⓂPTY SEEK START** erneut, um die Suche nach einem anderen Sender, der den gleichen Programmtyp ausstrahlt, fortzusetzen.

Verwenden des EON-Datendienstes (Erweiterter Senderverbund)

Verwenden Sie dieses Merkmal, um den EON-Datendienst (erweiterter Senderverbund) des Radio-Daten-System-Sendernetzes zu empfangen. Wenn Sie einen der 4 Radio-Daten-System-Programmtypen (NEWS, AFFAIRS, INFO oder SPORT) wählen, sucht dieses Gerät automatisch nach allen verfügbaren Festsendern, die den EON-Datendienst des gewählten Programmtyps für einen bestimmten Zeitraum im Sendeprogramm haben. Wenn der programmgemäße EON-Datendienst startet, schaltet dieses Gerät automatisch auf den örtlichen Sender, der den EON-Datendienst ausstrahlt, und schaltet dann auf den nationalen Sender zurück, wenn der EON-Datendienst beendet ist.

Hinweise

- Sie können dieses Merkmal nur verwenden, wenn der EON-Datendienst verfügbar ist.
- Die EON-Anzeige leuchtet im Frontblende-Display nur auf, wenn der EON-Datendienst von einem Radio-Daten-System-Sender empfangen wird.

1 Stellen Sie den gewünschten des Radio-Daten-System-Sender ein.

2 Stellen Sie sicher, dass die EON-Anzeige auf dem Frontblende-Display leuchtet.

Wenn die EON-Anzeige nicht im Frontblende-Display leuchtet, stimmen Sie auf ein anderes Radio-Daten-System-Programm ab, so dass die EON-Anzeige aufleuchtet.



3 Drücken Sie **ⓂEON** wiederholt an der Fernbedienung, um einen der 4 Radio-Daten-System-Programmtypen zu wählen (NEWS, AFFAIRS, INFO, oder SPORT).

Der Name des gewählten Programmtyps erscheint auf dem Frontblende-Display.



Leuchtet auf



Zum Annullieren des EON-Merkmals drücken Sie **ⓂEON** auf der Fernbedienung wiederholt, bis der Name des Programmtyps verschwindet, und „EON OFF“ auf dem Frontblende-Display erscheint.

Anzeigen der Radio-Daten-System-Information

Verwenden Sie dieses Merkmal zur Anzeige der 4 Typen von Radio-Daten-System-Information: PS (Programmdienst), PTY (Programmtyp), RT (Radiotext) und CT (Uhrzeit). Die entsprechenden Anzeigen leuchten auf dem Frontblende-Display auf (siehe Seite 31).

Hinweise

- Sie können einen der Radio-Daten-System-Anzeigemodi nur wählen, wenn die entsprechende Radio-Daten-System-Anzeige im Frontblende-Display aufleuchtet. Es kann eine Zeit lang dauern, bis dieses Gerät alle Radio-Daten-System-Daten vom Sender empfängt.
- Sie können nur die verfügbaren Radio-Daten-System-Anzeigemodi wählen, die vom Sender angeboten werden.
- Wenn die empfangenen Signale nicht stark genug sind, kann dieses Gerät nicht in der Lage sein, die Radio-Daten-System-Daten auszunutzen. Insbesondere der RT-Modus erfordert eine große Datenmenge und steht möglicherweise nicht zur Verfügung, auch wenn die anderen Radio-Daten-System-Anzeigemodi verfügbar sind.
- Bei schlechten Empfangsbedingungen drücken Sie **ⓂSRCH MODE** auf der Fernbedienung wiederholt, um „MANUAL TUNING“ anzuzeigen (siehe Seite 53).
- Falls die Signalstärke während des Empfangs von Radio-Daten-System-Daten durch externe Interferenzen abgeschwächt wird, kann der Empfang unter Umständen plötzlich abgeschaltet werden, wobei „...WAIT“ am Frontblende-Display erscheint.
- Wenn der RT-Modus gewählt ist, kann dieses Gerät die Programminformation mit maximal 64 alphanumerischen Zeichen, einschließlich des Umlaut-Zeichens, anzeigen. Nicht verfügbare Zeichen werden mit „_“ (Unterstrichszeichen) angezeigt.
- Wenn der Empfang abgebrochen wird, während der CT-Modus gewählt ist, erscheint „CT WAIT“ im Frontblende-Display.

Bevor Sie die folgenden Bedienungen vornehmen, stellen Sie den Betriebsmoduswähler an der Fernbedienung auf **ⓂSOURCE** und drücken dann **ⓈTUNER**.

1 Stellen Sie den gewünschten des Radio-Daten-System-Sender ein.

- Es wird empfohlen, den automatischen Festsendersuchlauf zu verwenden, um die Radio-Daten-System-Sender einzustellen (siehe Seite 55).
- Sie können auch den PTY SEEK-Modus verwenden, um den gewünschten des Radio-Daten-System-Sender von den Festsendern einzustellen (siehe Seite 57).

2 Drücken Sie **ⓂINFO** (oder **ⓂINFO**) der Fernbedienung wiederholt, um den gewünschten Radio-Daten-System-Displaymodus zu wählen.

PROGRAM SERVICE

Programmservice (PS). Wählen Sie diesen Modus, um das derzeit empfangene Radio-Daten-System-Programm anzuzeigen.



PROGRAM TYPE

Programmtyp (PTY). Wählen Sie diesen Modus, um den Typ des derzeit empfangenen Radio-Daten-System-Programms anzuzeigen.



RADIO TEXT

Radiotext (RT). Wählen Sie diesen Modus, um die Informationen des derzeit empfangenen Radio-Daten-System-Programms anzuzeigen.



CLOCK TIME

Uhrzeit (CT). Wählen Sie diesen Modus, um die aktuelle Zeit anzuzeigen.



FREQUENCY

Wählen Sie diesen Modus, um die Frequenz und die Festsendergruppe und -nummer anzuzeigen.



DSP PROG. INFO

Wählen Sie diesen Modus, um das aktuell ausgewählte Soundfeldprogramm anzuzeigen.



Zurück zu „PROGRAM SERVICE“

Verwendung von iPod™

Wenn Ihr iPod in einem Yamaha iPod Universal-Dock (wie dem getrennt erhältlichen YDS-10), angeschlossen an der DOCK-Klemme dieses Geräts, angebracht ist (siehe Seite 25), können Sie Wiedergabe von Ihrem iPod mit der mitgelieferten Fernbedienung genießen. Sie können auch den Compressed Music Enhancer-Modus dieses Geräts verwenden, um die Soundqualität von Kompressionsartifakten (wie MP3-Format) zu verbessern, die in Ihrem iPod gespeichert sind (siehe Seite 50).

Hinweise

- Nur iPod (Click and Wheel), iPod nano und iPod mini werden unterstützt.
- Manche Merkmale können je nach dem Modell oder der Software-Version Ihres iPod inkompatibel sein.



- Für eine komplette Liste der im Frontblende-Display und in der Bildschirmanzeige erscheinenden Statusmeldungen siehe Abschnitt „iPod“ in „Störungsbeseitigung“ auf Seite 115.
- Wenn die Verbindung zwischen Ihrem iPod und diesem Gerät hergestellt ist, erscheint „iPod connected“ im Frontblende-Display und die DOCK-Anzeige leuchtet im Frontblende-Display auf.
- Nur Analog-Audio- und Videosignale von Ihrem iPod werden an der DOCK-Klemme angelegt, und die Analog-Audiosignale können an den analogen AUDIO OUT (REC)-Buchsen zur Aufnahme ausgegeben werden.
- Ihre iPod-Batterie wird automatisch aufgeladen, wenn Ihr iPod in einem Yamaha iPod Universal-Dock, angeschlossen an der DOCK-Klemme dieses Geräts, angebracht ist, solange dieses Gerät eingeschaltet ist. Sie können auch wählen, ob dieses Gerät die Batterie des eingelegten iPod lädt, wenn dieses Gerät sich im Bereitschaftsmodus befindet, indem Sie den „STANDBY CHARGE“-Parameter in „INPUT MENU“ wählen (siehe Seite 85). Die DOCK-Anzeige leuchtet auch auf, wenn dieses Gerät die Batterie des angeschlossenen iPod im Bereitschaftsmodus lädt.

Steuerung iPod™

Sie können Ihren iPod steuern, wenn „V-AUX“ als die Eingangsquelle gewählt ist. Die Bedienvorgänge Ihres iPod können mit Hilfe der Bildschirmanzeige dieses Geräts ausgeführt werden (Menü-Durchsuchen-Modus) oder ohne (einfacher Remote-Modus).

■ Bedienungsvorgänge auf der Fernbedienung

Bevor Sie die folgenden Bedienungen vornehmen, stellen Sie den Betriebsmoduswähler an der Fernbedienung auf **ⓑSOURCE** und drücken dann **ⓈV-AUX/DOCK**.

Taste	Funktion
Ⓢ ENTER	Nachfolgendes Menü
Ⓛ	Oberes Menü
Ⓜ	Unteres Menü
Ⓜ	Vorheriges Menü
Ⓛ	Nachfolgendes Menü
ⓑ <<	Suche rückwärts (Betätigen und gedrückt halten)
ⓑ >>	Suche vorwärts (Betätigen und gedrückt halten)
Ⓜ >>	Sprung vorwärts
Ⓜ <<	Sprung rückwärts
Ⓛ	Stopp
Ⓜ	Pause (Menü-Durchsuchen-Modus) Wiedergabe/Pause (Einfacher Fernbedienungsmodus)
Ⓛ	Wiedergabe (Menü-Durchsuchen-Modus) Wiedergabe/Pause (Einfacher Fernbedienungsmodus)
ⓑ MENU	Vorheriges Menü
ⓑ DISPLAY	Display

■ Steuerung von iPod im einfachen Remote-Modus

Sie können die grundlegenden Bedienungen Ihres iPod (Wiedergabe, Stopp, Überspringen, usw.) mit der mitgelieferten Fernbedienung ohne Hilfe der Bildschirmanzeige dieses Geräts ausführen.



- Sie können die Fotos oder Videoclips, die in Ihrem iPod gespeichert sind, betrachten (nur bestimmte Modelle).
- Bedienverfahren können auch mit den Reglern an Ihrem iPod ausgeführt werden.

■ Steuerung des iPod im Menü-Durchsuchen-Modus

Sie können die weiterführenden Bedienungen Ihres iPod mit der mitgelieferten Fernbedienung mit Hilfe der Bildschirmanzeige dieses Geräts ausführen. Sie können die Songs, die in Ihrem iPod gespeichert sind, in der Bildschirmanzeige durchsuchen. Desweiteren können Sie Einstellungen für Ihren iPod entsprechend Ihrem eigenen Geschmack ändern oder einstellen.



- Der Name des abgespielten Songs erscheint ebenfalls im Frontblende-Display entsprechend dem Parameter „FL SCROLL“ in „OPTION MENU“ (siehe Seite 87).
- Sie können wählen, wie lange das iPod-Menü und die Wiedergabeinformation in der Bildschirmanzeige erscheint, indem Sie „OSD-SOURCE“ in „OPTION MENU“ einstellen (siehe Seite 87).

Hinweise

- Bedienverfahren können nicht mit den Reglern an Ihrem iPod ausgeführt werden.
- Es gibt Zeichen, die im Frontblende-Display oder in der Bildschirmanzeige dieses Geräts nicht angezeigt werden können. Solche nicht verfügbaren Zeichen werden durch „_“ (Unterstrichzeichen) ersetzt.
- Die „Settings“-Parameter können nur in dieser Bildschirmanzeige geändert oder eingestellt werden. Drücken Sie die Taste **Ⓢ** **ENTER** oder **Ⓢ** **Δ** / **∇** auf der Fernbedienung wiederholt, um zwischen den „Settings“-Parametereinstellungen umzuschalten.
- Sie können nicht die Fotos oder Videoclips, die in Ihrem iPod gespeichert sind, in der Bildschirmanzeige durchsuchen. Verwenden Sie den einfachen Fernbedienungsmodus, um Fotos oder Videoclips, die in Ihrem iPod gespeichert sind, zu betrachten.

1 Stellen Sie den Betriebsmoduswähler auf **Ⓢ** **SOURCE** und drücken Sie dann **Ⓢ** **DISPLAY** an der Fernbedienung.

Die folgende Anzeige erscheinen auf der Bildschirmanzeige (OSD).



2 Drücken Sie **Ⓢ** **Δ** / **∇** / **◀** / **▶**, um durch das iPod-Menü zu navigieren, und betätigen Sie danach **Ⓢ** **ENTER**, um die Wiedergabe des ausgewählten Songs zu starten.

Wahlmöglichkeiten: Playlists (Playlisten), Artists (Interpreten), Albums (Alben), Songs (Songs), Genres (Genres), Composers (Komponisten), Settings (Einstellungen)

- Playlists > Songs
- Artists > Albums > Songs
- Albums > Songs
- Songs
- Genres > Artists > Albums > Songs
- Composers > Albums > Songs
- Settings > Shuffle, Repeat

Zufall Shuffle

Verwenden Sie dieses Merkmal, um das Gerät Songs oder Alben in zufälliger Reihenfolge abspielen zu lassen.

Wahlmöglichkeiten: Off, Songs, Albums

- Wählen Sie „Off“, um dieses Merkmal zu deaktivieren.
- Wählen Sie „Songs“, um das Gerät Songs in zufälliger Reihenfolge abspielen zu lassen.
- Wählen Sie „Albums“, um das Gerät Alben in zufälliger Reihenfolge abspielen zu lassen.



Wenn „Shuffle“ auf eine andere Einstellung als „Off“ gestellt ist, erscheint „“ oben rechts, während Songs oder Alben zufällig gemischt werden.



Wiederholen Repeat

Verwenden Sie dieses Merkmal, um das Gerät einen Song oder eine Folge von Songs wiederholen zu lassen.

Wahlmöglichkeiten: Off, One, All

- Wählen Sie „Off“, um dieses Merkmal zu deaktivieren.
- Wählen Sie „One“, um dieses Gerät einen Song wiederholen zu lassen.
- Wählen Sie „All“, um dieses Gerät eine Folge von Songs wiederholen zu lassen.



Wenn „Repeat“ auf eine andere Einstellung als „Off“ gestellt ist, erscheint „“ oder „“ oben rechts, während ein Song oder eine Folge von Songs wiederholt werden.

■ Die Funktion der Wiedergabeinformation-Anzeige

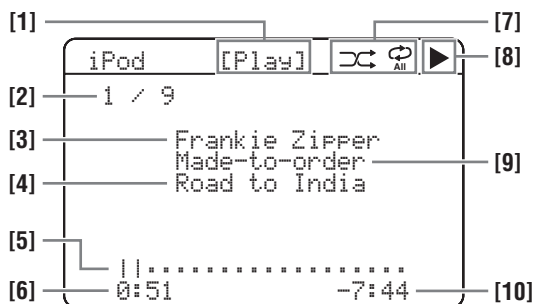

- [1] Wiedergabestatus
- [2] Tracknummer/Gesamtzahl der Tracks
- [3] Interpret
- [4] Songtitel
- [5] Fortschrittsbalken
- [6] Verstrichene Zeit
- [7] Zufall- und Wiederholung-Symbole
- [8] **▶** (Wiedergabe), **||** (Pause), **▶▶** (Suche vorwärts) und **◀◀** (Suche rückwärts)
- [9] Name des Albums
- [10] Restzeit

Verwendung von Bluetooth™-Komponenten

Sie können einen Yamaha Bluetooth-Adapter (wie den getrennt erhältlichen YBA-10) an die DOCK-Klemme dieses Geräts anschließen, um auf Ihrer Bluetooth-Komponente gespeicherte Musik wiederzugeben (z. B. ein tragbarer Musik-Player), ohne die beiden Geräte zu verkabeln. Sie müssen zuvor ein „Pairing“ des angeschlossenen Bluetooth-Adapters und der Bluetooth-Komponente durchführen.

Pairing des Bluetooth™-Adapters und der Bluetooth™-Komponente

Das Pairing muss ausgeführt werden, wenn Sie eine Bluetooth-Komponente mit dem Bluetooth-Adapter erstmals an dieses Gerät anschließen oder die Pairing-Daten gelöscht wurden. Als „Pairing“ wird die Registrierung einer Bluetooth-Komponente für Bluetooth-Verbindungen bezeichnet.



- Der Pairing-Vorgang ist nur bei der erstmaligen Verwendung der Bluetooth-Komponente mit dem Bluetooth-Adapter erforderlich.
- Das Pairing erfordert Vorgänge auf diesem Gerät und der anderen Komponente, mit der die Bluetooth-Verbindung hergestellt werden soll. Lesen Sie bei Bedarf in der Bedienungsanleitung der anderen Komponente nach.

Es stehen zwei Pairing-Verfahren zur Auswahl: Pairing durch Verwendung von „START PAIRING“ im „SET MENU“ und schnelles Pairing.

■ Pairing mit dem „SET MENU“

Verwenden Sie diese Funktion für das Pairing mit dem Videomonitor. Wählen Sie „START PAIRING“ in „INPUT MENU“. Siehe Seite 86 für Einzelheiten.

■ Quick pairing

Um die Sicherheit zu gewährleisten, ist die Dauer des Pairing-Vorgangs auf 8 Minuten beschränkt. Es wird empfohlen, vor Beginn die Anleitungen sorgfältig zu lesen.



- 1 Drehen Sie den  INPUT-Wahlschalter (oder stellen Sie den Betriebsmoduswähler auf  SOURCE und drücken Sie  V-AUX/DOCK), um „V-AUX“ als Eingangsquelle zu wählen.**

- 2 Schalten Sie die Bluetooth-Komponente ein, mit der Sie das Pairing durchführen möchten.**

- 3 Drücken und halten Sie  BAND (oder  BAND) 3 Sekunden, um das Pairing zu starten.**

Wenn der Bluetooth-Adapter mit dem Pairing beginnt, erscheint kurz „Searching...“. Während sich der Bluetooth-Adapter im Pairing-Modus befindet, blinkt die DOCK-Anzeige auf dem Frontblende-Display.



Um das Pairing abzubrechen, drücken Sie  BAND (oder  BAND) erneut.

Hinweis

Wenn der Bluetooth-Adapter nicht an die DOCK-Klemme dieses Geräts angeschlossen ist, erscheint „No BT adapter“ auf dem Frontblende-Display.

- 4 Überprüfen Sie, dass die Bluetooth-Komponente den Bluetooth-Adapter erkennt.**

Wenn die Bluetooth-Komponente den Bluetooth-Adapter erkennt, erscheint „YBA-10 YAMAHA“ (Beispiel) in der Bluetooth-Geräteliste.



- 5 Wählen Sie den Bluetooth-Adapter in der Bluetooth-Geräteliste und geben Sie das Kennwort „0000“ auf der Bluetooth-Komponente ein.**

Wenn der Pairing-Vorgang erfolgreich war, erscheint „Completed“ auf dem Frontblende-Display.

Hinweis

Der Yamaha Bluetooth-Adapter kann mit bis zu acht Bluetooth-Komponenten gepaart werden. Wenn ein erfolgreiches Pairing für eine neunte Komponente durchgeführt wird und die Pairing-Daten registriert werden, werden die Pairing-Daten für die zuletzt verwendete Komponente gelöscht.



Wiedergabe der Bluetooth™-Komponente

- 1 Drehen Sie den  INPUT-Wahlschalter (oder stellen Sie den Betriebsmoduswähler auf  SOURCE und drücken Sie  V-AUX/DOCK), um „V-AUX“ als Eingangsquelle zu wählen.**

- 2 Beginnen Sie mit der Wiedergabe Ihrer Bluetooth-Komponente.**

Während der Bluetooth-Adapter die Bluetooth-Komponente erkennt, erscheinen die „BT connected“- und die DOCK-Anzeige auf dem Frontblende-Display.



- Wenn Sie  ENTER auf der Fernbedienung drücken, sucht der angeschlossene Bluetooth-Adapter nach der zuletzt verbundenen Bluetooth-Komponente und stellt eine Verbindung damit her. Wenn der Bluetooth-Adapter die Bluetooth-Komponente nicht finden kann, erscheint „Not found“ auf dem Frontblende-Display.
- Um die Bluetooth-Komponente vom Bluetooth-Adapter zu trennen, drücken Sie  RETURN.

Aufnahme

Die Einstellungen und anderen Operationen für die Aufnahme werden von den Aufnahmekomponenten aus ausgeführt. Beziehen Sie sich auf die Bedienungsanleitung dieser Komponenten.

Vorsicht

Das DTS-Signal wird als digitale Bitreihe übermittelt. Falls Sie eine digitale Aufnahme des DTS-Bitstroms versuchen, wird nur Rauschen aufgezeichnet. Daher sollten Sie die folgenden Einstellungen berücksichtigen, wenn Sie dieses Gerät für die Aufnahme von Quellen verwenden wollen, die in DTS codiert sind. Zur Wiedergabe von mit DTS codierten DVDs und CDs (bei Verwendung einer digitalen Audioverbindung) auf Ihrem DTS-kompatiblen Player folgen Sie den Bedienungsanweisungen, um eine Einstellung vorzunehmen, damit das Analogsignal von dem Player ausgegeben wird.

Hinweise

- Wenn dieses Gerät auf den Bereitschaftsmodus geschaltet ist, können Sie nicht zwischen anderen an dieses Gerät angeschlossenen Komponenten aufnehmen.
- Die Einstellungen von TONE CONTROL (siehe Seite 52) und VOLUME, dem Lautsprecherpegel (siehe Seite 52) und der Soundfeldprogramme (siehe Seite 48) haben keinen Einfluss auf das aufgenommene Material.
- Die an die MULTI CH INPUT-Buchsen dieses Gerätes angeschlossene Quelle kann nicht aufgenommen werden.
- Die an den DIGITAL INPUT-Buchsen eingespeisten Digitalisignale werden nicht an den analogen AUDIO OUT (REC)-Buchsen für die Aufnahme ausgegeben. Entsprechend werden die an den AUDIO IN-Buchsen eingespeisten Analogsignale nicht an der DIGITAL OUTPUT-Buchse ausgegeben. Falls daher Ihre Quellenkomponente so angeschlossen ist, dass nur Digitalisignale oder nur Analogsignale geliefert werden, können Sie nur die Digitalisignale oder nur die Analogsignale aufnehmen.
- Eine gegebene Eingangsquelle wird nicht auf dem gleichen AUDIO OUT (REC)-Kanal ausgegeben.
- S-Video- und Komposit-Videosignale werden separat durch den Videoschaltkreis dieses Geräts geführt. Beim Aufnehmen oder Kopieren von Videosignalen, die von einer Videoquellenkomponente anliegen, die nur ein S-Video-Signal bzw. nur ein Composite-Videosignal liefert, können Sie darum nur ein S-Video-Signal bzw. nur ein Composite-Videosignal auf Ihrem Videorecorder aufnehmen.
- Die analogen Audiosignale, die an der DOCK-Klemmen eingespeist werden, können an den analogen AUDIO OUT (REC)-Buchsen zur Aufnahme ausgegeben werden.
- Beachten Sie die Urheberrechtsgesetze in Ihrem Land, wenn Sie von CDs, Rundfunkprogrammen usw. Aufnahmen anfertigen möchten. Die Aufnahme von durch das Urheberrecht geschütztem Material kann einen Verstoß gegen die Urheberrechtsgesetze darstellen.



Führen Sie eine Testaufnahme aus, bevor Sie mit der eigentlichen Aufnahme beginnen.

Falls Sie eine Videoquelle wiedergeben, die verschlüsselte oder codierte Signale als Kopierschutz verwendet, kann aufgrund dieser Signale das Bild selbst gestört werden.

1 Schalten Sie alle angeschlossenen Komponenten ein.

2 Drehen Sie den **ⓂINPUT-Wahlschalter (oder drücken Sie eine der Eingangswahltasten (**Ⓜ**)), um die zur Aufnahme gewünschte Quellkomponente zu wählen.**

3 Beginnen Sie mit der Wiedergabe auf der gewählten Quellenkomponente oder wählen Sie einen Rundfunksender.

4 Beginnen Sie auf der Aufnahmekomponente mit der Aufnahme.

Erweiterte Klangkonfigurationen

Änderung der Soundfeld-Parametereinstellungen

Sie können mit den werksseitig vorgegebenen Einstellungen Sound mit guter Qualität genießen. Obwohl Sie die anfänglichen werksseitigen Einstellungen nicht ändern müssen, können Sie manche Parameter abändern, um diese besser an die Eingangsquelle oder Ihren Hörraum anzupassen.

Hinweis

Sie können Soundfeld-Parameterwerte nicht ändern, wenn „MEMORY GUARD“ in „OPTION MENU“ auf „ON“ eingestellt ist (siehe Seite 88). Falls Sie die Soundfeld-Parameterwerte ändern möchten, stellen Sie „MEMORY GUARD“ auf „OFF“ ein.

1 Schalten Sie den an dieses Gerät angeschlossenen Videomonitor ein.

2 Stellen Sie den Betriebsmoduswähler auf **AMP und drücken Sie dann **PARAMETER** an der Fernbedienung.**

Der folgende Bildschirm erscheint auf der Bildschirmanzeige.

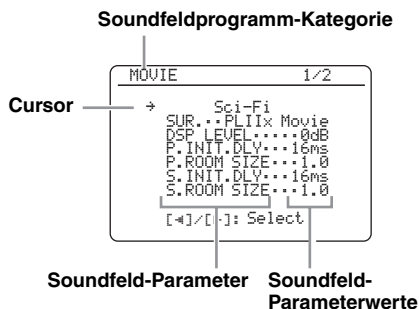

3 Drücken Sie eine der Soundfeld-Programmwartasten (Ⓢ**) wiederholt, um das einzustellende Soundfeld-Programm zu wählen.**

4 Drücken Sie **Ⓢ / **Ⓢ** / **Ⓢ** zum Wählen der gewünschten Soundfeld-Parameter und danach **Ⓢ** / **Ⓢ** / **Ⓢ** zum Ändern des gewünschten Soundfeld-Parameterwerts.**

- Drücken Sie **Ⓢ** / **Ⓢ**, um den Wert zu steigern.
- Drücken Sie **Ⓢ** / **Ⓢ**, um den Wert zu senken.



- Einzelheiten über die Funktion und den Regelbereich jedes Soundfeld-Parameters, siehe Seite 66.
- Wenn Sie einen Soundfeld-Parameter auf einen anderen Wert als die Werksvoreinstellung setzen, wird neben dem Soundfeld-Parameternamen in der Bildschirmanzeige ein Sternchen (*) angezeigt.
- Wiederholen Sie die Schritte 3 und 4 wie erforderlich, um andere Soundfeld-Programmparameter zu ändern.
- Die verfügbaren Soundfeld-Parameter für manche der Soundfeld-Programme können auf mehr als einer Seite in der Bildschirmanzeige angezeigt werden. In diesem Fall müssen Sie die **Ⓢ** / **Ⓢ** / **Ⓢ**-Taste erneut drücken, um durch die Seiten zu scrollen.
- Um die Parameters des gewählten Soundfeldprogramms zu initialisieren, drücken Sie **Ⓢ** / **Ⓢ** wiederholt, um „INITIALIZE“ zu wählen, und drücken Sie dann **Ⓢ** / **Ⓢ**. Wenn die Bestätigung-Bildschirmansicht in der Bildschirmanzeige erscheint, drücken Sie **Ⓢ** / **Ⓢ** zum Bestätigen oder **Ⓢ** / **Ⓢ** zum Abbrechen der Initialisierung.

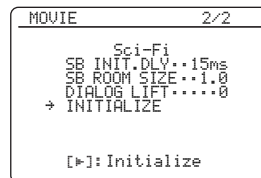

5 Drücken Sie **Ⓢ PARAMETER, um die Soundfeldparameter-Anzeige auszuschalten.**

■ Grundlegende Konfiguration von Soundfeldprogrammen

Jedes Soundfeldprogramm hat Parameter, die die Eigenschaften des Programms definieren. Zur Benutzeranpassung des gewählten Soundfeldprogramms stellen Sie „DSP LEVEL“ und/oder „DIALG.LIFT“ zuerst ein und probieren dann andere Parameter.



Zum Ändern von Soundfeldparameter-Einstellungen siehe Seite 64 für Einzelheiten.

Einstellung des Effektsoundpegels der Soundfeld-Programmparameter (DSP LEVEL)

Soundfeldprogramme fügen Effektsounds (DSP Effektsounds) zur originalen Soundquelle hinzu, um ein Soundfeld im Hörraum zu erzeugen. Verwenden Sie den „DSP LEVEL“-Parameter, um den Pegel der Effektsounds einzustellen.

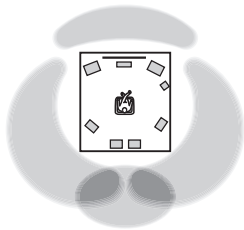

Der DSP-Effektsoundpegel ist niedrig.

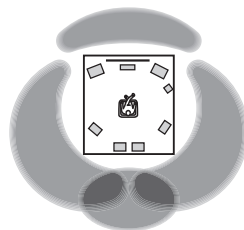

Der DSP-Effektsoundpegel ist hoch.

Stellen Sie „DSP LEVEL“ in den folgenden Fällen ein:

Erhöhen Sie den Wert von „DSP LEVEL“

- Der Effektsound des gewählten Soundfeldprogramms ist zu schwach.
- Sie können keinen Unterschied zwischen den Soundfeldprogrammen erkennen.

Verringern Sie den Wert von „DSP LEVEL“

- Der Sound ist unbestimmt.
- Sie fühlen, dass der zusätzliche Klang übertrieben ist.

Regelbereich: -6 dB bis +3 dB

Anpassen der vertikalen Dialogposition (DIALG.LIFT)

Verwenden Sie dieses Merkmal, um die Vertikalposition der Dialoge in Filmen anzupassen. Die ideale Position der Dialoge ist in der Mitte des Videomonitor-Bildschirms.

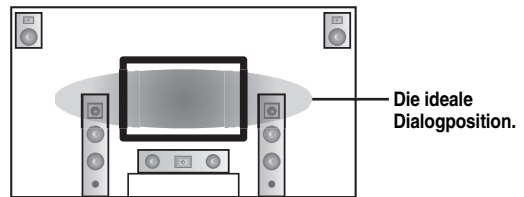

Wenn die Dialoge in der niedrigen Position des Videomonitor-Bildschirms gehört werden, steigern Sie den Wert von „DIALG.LIFT“.

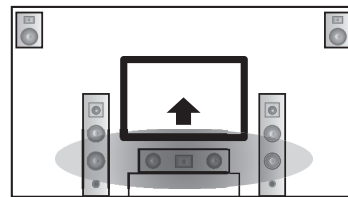

Bewegen Sie zur idealen Dialogposition herauf.

Wahlmöglichkeiten: 0, 1, 2, 3, 4, 5

„0“ (Anfangseinstellung) ist die niedrigste Position, und „5“ ist die höchste Position.

Hinweise

- „DIALG.LIFT“ steht nur zur Verfügung, wenn „EXTRA SP ASSIGN“ auf „PRESENCE“ gestellt ist (siehe Seite 72).
- Sie können die Dialogposition nicht aus der anfänglichen Dialogposition herunterbewegen.

■ Soundfeldparameter für die weiterführenden Konfigurationen

Verwenden Sie die folgenden Soundfeldparameter zur Benutzeranpassung von Soundfeldprogrammen im Detail.



Zum Ändern von Soundfeldparameter-Einstellungen siehe Seite 64 für Einzelheiten.

Soundfeld-Parameter	Merkmale
INIT.DLY P. INIT.DLY S. INIT.DLY SB INI.DLY	<p>Anfangsverzögerung. Presence, Surround und hinteres Surroundfeld Anfangsverzögerung. Dieser Parameter ändert den wahrgenommenen Abstand von der Soundquelle, indem die Verzögerung zwischen dem direkten Sound und den ersten von dem Hörer wahrgenommenen Reflexionen eingestellt wird. Je kleiner der Wert, umso näher erscheint die Klangquelle zur Reflexionsfläche.</p> <p> Wenn Sie die Anfangsverzögerung-Parameter anpassen, empfehlen wir, dass Sie auch Anpassung der entsprechenden Parameter für Raumgröße vornehmen. Diese Einstellung ist besonders für die CINEMA DSP-Programme wirksam.</p> <p>Regelbereich: 1 bis 99 ms (INIT.DLY und P.INIT.DLY) 1 bis 49 ms (S.INIT.DLY und SB INI.DLY)</p>

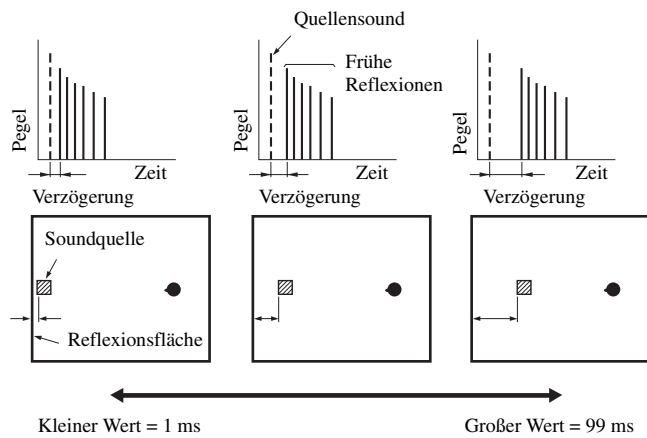

Soundfeld-Parameter	Merkmale
---------------------	----------

ROOM SIZE
P. ROOM SIZE
S. ROOM SIZE
SB ROOM SIZE

Raumgröße. Raumgröße für Presence, Surround und hinteres Surround. Dieser Parameter stellt die anscheinende Größe des Surround-Soundfeldes ein. Je größer der Wert, um so größer wird das Surround-Soundfeld. Da der Schall in einem Raum wiederholt reflektiert wird, so nimmt mit zunehmender Größe der Halle auch die Zeitdauer zwischen dem ursprüngliche reflektierten Schallt und den nachfolgenden Reflexionen zu. Durch Steuerung der Zeit zwischen den reflektierten Sounds, können Sie die erscheinende Größe der virtuellen Halle ändern. Durch Änderung dieses Parameters von 1 auf 2, wird die erscheinende Länge des Raumes verdoppelt.

☼
Wenn Sie die Raumgröße-Parameter anpassen, empfehlen wir, dass Sie auch Anpassung der entsprechenden Parameter für Anfangsverzögerung vornehmen. Diese Einstellung ist besonders für die CINEMA DSP-Programme wirksam.

Regelbereich: 0,1 bis 2,0

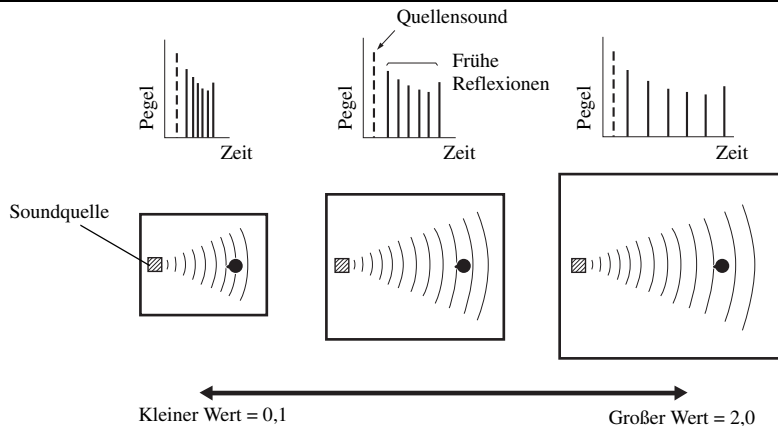

LIVENESS
S. LIVENESS
SB LIVENESS

Lebendigkeit. Surround und hintere Surroundfeld-Lebendigkeit. Stellt das Reflexionsvermögen der virtuellen Wände der Halle ein, indem die Rate des Abklingens der frühen Reflexionen geändert wird. Die frühen Reflexionen einer Klangquelle klingen in einem Raum mit schallabsorbierenden Wandflächen viel rascher ab als bei Wänden mit hohem Reflexionsvermögen. Ein Raum mit schallabsorbierenden Flächen wird als „tot“ bezeichnet, wogegen ein Raum mit stark reflektierenden Flächen als „lebendig“ bezeichnet wird. Dieser Parameter ermöglicht die Einstellung der Abklingrate der frühen Reflexionen, und somit der „Lebendigkeit“ des Raumes.

Regelbereich: 0 bis 10

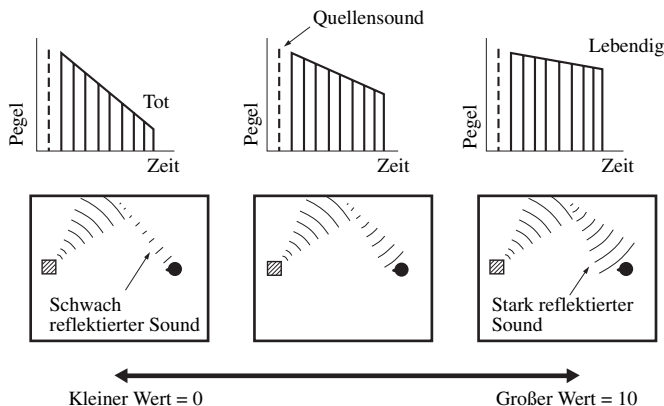

WEITERFÜHRENDE
BEDIENUNGSORGANGE

Deutsch

Soundfeld-Parameter	Merkmale
---------------------	----------

REV. TIME

Nachhallzeit. Stellt die erforderliche Zeitdauer ein, damit der dichte, nachfolgende Nachhall-Sound um 60 dB bei 1 kHz abklingt. Dies ändert die anscheinende Größe des akustischen Umfeldes über einen extrem weiten Bereich. Stellen Sie eine längere Nachhallzeit für „tote“ Quellen und Hörraumumfelder und eine kürzere Zeit für „lebendige“ Quellen und Hörraumumfelder ein.

Regelbereich: 1,0 bis 5,0 s

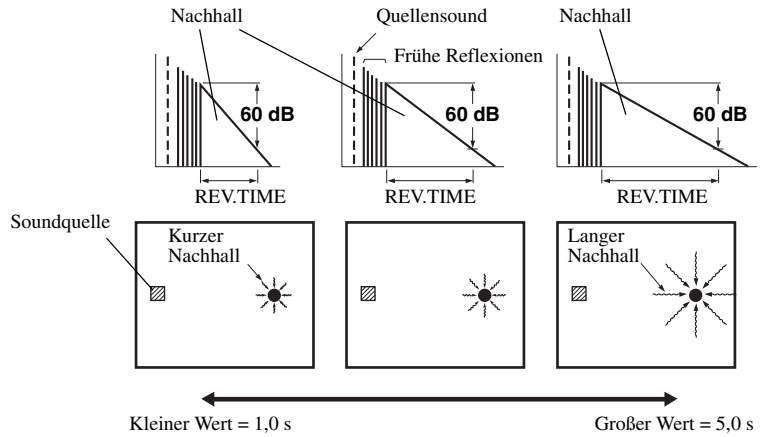

REV. DELAY

Nachhallverzögerung. Stellt die Zeitdifferenz zwischen dem Beginn des direkten Sounds und dem Beginn des Nachhalls ein. Je größer der Wert, um so später beginnt der Nachhall. Ein späterer Nachhall gibt Ihnen das Gefühl eines großen akustischen Umfeldes.

Regelbereich: 0 bis 250 ms

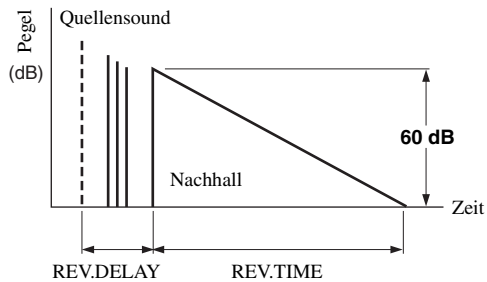

REV. LEVEL

Nachhallpegel. Stellt die Lautstärke des Nachhalls ein. Je größer der Wert, desto stärker wird der Nachhall.

Regelbereich: 0 bis 100%

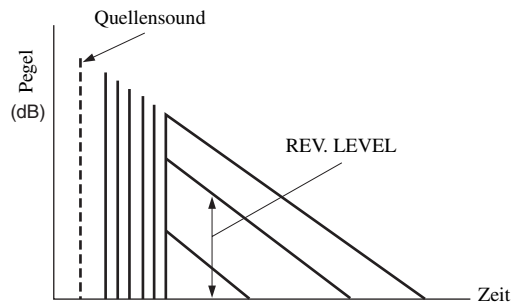

Soundfeld-Parameter	Merkmale
DIRECT (nur „2ch Stereo“)	<p>2-Kanal-Stereo direkt. Umgeht die Decoder und die DSP-Prozessoren dieses Gerätes, um bei der Wiedergabe von analogen 2-Kanal-Quellen reinen HiFi-Stereo-Sound zu erhalten.</p> <p>Wahlmöglichkeiten: AUTO, OFF</p> <hr/> <p> Wählen Sie „AUTO“, um die Decoder, die DSP-Prozessoren und den Klangregelschaltreis nur zu umgehen, wenn „BASS“ und „TREBLE“ auf 0 dB eingestellt sind (siehe Seite 52).</p> <p>• Wählen Sie „OFF“, um die Decoder, DSP-Prozessoren und den Klangregelschaltreis nicht zu umgehen, wenn „BASS“ und „TREBLE“ auf 0 dB eingestellt sind.</p> <p>• Wenn Mehrkanal-Signale (Dolby Digital und DTS) eingespeist werden, wird ein Down-Mixing auf 2 Kanäle ausgeführt; diese Signale werden dann über die rechten und linken Frontlautsprecher ausgegeben.</p> <p>• Die Niederfrequenzsignale der vorderen linken und rechten Kanäle werden in den folgenden Fällen zum Subwoofer geleitet:</p> <ul style="list-style-type: none"> – „LFE/BASS OUT“ ist auf „BOTH“ gestellt (siehe Seite 76). – „FRONT SP“ ist auf „SMALL“ (siehe Seite 77) gestellt und „LFE/BASS OUT“ ist auf „SWFR“ gestellt (siehe Seite 76).
CT LEVEL SL LEVEL SR LEVEL SB LEVEL PL LEVEL FR LEVEL (nur „7ch Stereo“)	<p>7-Kanal-Stereo Center, Surround links, Surround rechts, Surround hinten, Presence links und Presence rechts Pegel. Stellt den Lautstärkepegel für jeden Kanal in dem 7-Kanal-Stereo-Modus ein. Die verfügbaren Parameter unterscheiden sich je nach den Einstellungen der Lautsprecher.</p> <p>Regelbereich: 0 bis 100%</p>
EFFECT LEVEL (nur „Straight Enhancer“ und „7ch Enhancer“)	<p>Direkt- und 7-Kanal Compressed Music Enhancer Effektpegel. Die hochfrequenten Signale mancher Quellen können zu stark betont werden. In diesem Fall stellen Sie den Effektpegel auf „LOW“.</p> <p>Wahlmöglichkeiten: HIGH, LOW</p> <hr/> <ul style="list-style-type: none"> • Wählen Sie „HIGH“ für einen hohen Effektpegel. • Wählen Sie „LOW“ für einen niedrigen Effektpegel.

■ Auswählen von Decodern, die mit Soundfeldprogrammen (SUR.) verwendet werden

Verwenden Sie diese Funktion, um den Decoder zu wählen, der mit den MOVIE-Soundfeldprogrammen verwendet wird (außer „Mono Movie“). Siehe Seite 49 für Details zum MOVIE-Soundfeldprogramm.



Verfügbare Decoder

Decoder	Funktionen
PLIIx Movie PLII Movie	Dolby Pro Logic IIx (oder Dolby Pro Logic II)-Verarbeitung für Filmquellen. Der Pro Logic IIx-Decoder steht nicht zur Verfügung, wenn „SUR.B L/R SP“ auf „NONE“ gestellt ist (siehe Seite 77).
Neo:6 Cinema	DTS-Verarbeitung für Filmquellen.

Auswählen von Decodern







■ Wählen von Decodern für 2-Kanal-Quellen (Surrounddecodierungs-Modus)

Verwenden Sie diese Funktion, um Quellen mit ausgewählten Decodern wiederzugeben. Sie können 2-Kanal-Quellen auf mehreren Kanälen abspielen.

Stellen Sie den Betriebsmoduswähler auf  AMP und drücken Sie dann  SUR. DECODE wiederholt an der Fernbedienung, um den gewünschten Surround-Decoder zu wählen.

Sie können auch einen der folgenden Modi wählen, abhängig von dem Typ der Quelle, die Sie wiedergeben, und Ihrem persönlichen Geschmack.



Sie können die Decoderparameter-Einstellungen ändern (siehe Seite 70). Stellen Sie den Betriebsmoduswähler auf  AMP und drücken Sie dann  PARAMETER an der Fernbedienung, um die Decoderparameter auf der Bildschirmanzeige anzuzeigen. Drücken Sie  /  wiederholt zum Wählen des gewünschten Decoderparameters und drücken Sie dann  /  wiederholt zum Wählen des gewünschten Werts des gewählten Parameters.

■ Decoderbeschreibungen (SUR.)

Decoder	Beschreibungen
Pro Logic	Dolby Pro Logic-Verarbeitung für jede Quelle.
PLIIx Movie PLII Movie	Dolby Pro Logic IIX (oder Dolby Pro Logic II)-Verarbeitung für Filmquellen. Der Pro Logic IIX-Decoder steht nicht zur Verfügung, wenn „SUR.B L/R SP“ auf „NONE“ gestellt ist (siehe Seite 77).
PLIIx Music PLII Music	Dolby Pro Logic IIX (oder Dolby Pro Logic II)-Verarbeitung für Musikquellen. Der Pro Logic IIX-Decoder steht nicht zur Verfügung, wenn „SUR.B L/R SP“ auf „NONE“ gestellt ist (siehe Seite 77).
PLIIx Game PLII Game	Dolby Pro Logic IIX (oder Dolby Pro Logic II)-Verarbeitung für Videospielequellen. Der Pro Logic IIX-Decoder steht nicht zur Verfügung, wenn „SUR.B L/R SP“ auf „NONE“ gestellt ist (siehe Seite 77).
Neo:6 Cinema	DTS-Verarbeitung für Filmquellen.
Neo:6 Music	DTS-Verarbeitung für Musikquellen.



Wenn Sie den Surrounddecodierungsmodus für Dolby Digital-, DTS- oder DTS 96/24-Quellen wählen, wählt dieses Gerät automatisch das Programm „SURROUND DECODE Dolby Digital“, „SURROUND DECODE DTS“ oder „SURROUND DECODE DTS 96/24“.

Decoderparameter-Beschreibungen

Decoderparameter	Merkmale
PANORAMA (nur „PLIIx Music“ und „PLII Music“)	Pro Logic IIX Music und Pro Logic II Music Panorama. Übermittelt die Stereosignale zu den Surround-Lautsprechern und den Frontlautsprechern, um einen Wraparound-Klangeffekt zu erzielen. Wahlmöglichkeiten: OFF , ON
DIMENSION (nur „PLIIx Music“ und „PLII Music“)	Pro Logic IIX Music und Pro Logic II Music Dimension. Stellt das Soundfeld gegen die Frontseite oder gegen die Rückseite ein. Regelbereich: -3 (nach hinten) bis +3 (nach vorne) Anfängliche Einstellung: STD (Standard)
CENTER WIDTH (nur „PLIIx Music“ und „PLII Music“)	Pro Logic IIX Music und Pro Logic II Music Center-Breite. Bewegt die Centerkanal-Ausgabe vollständig zum Center-Lautsprecher hin oder in Richtung der vorderen linken und rechten Lautsprecher. Ein größerer Wert bewegt den Centerkanal nach außen gegen die linken und rechten Frontlautsprecher. Regelbereich: 0 (der Centerkanal-Sound wird nur über den Center-Lautsprecher ausgegeben) bis 7 (der Centerkanal-Sound wird nur über den linken und rechten Frontlautsprecher ausgegeben) Anfängliche Einstellung: 3
C. IMAGE (nur „Neo:6 Music“)	DTS Neo:6 Music Center-Bild. Stellt den vorderen linken und rechten Kanalausgang relativ zum Center-Kanal ein, um den Center-Kanal nach Bedarf mehr oder weniger dominant zu machen. Regelbereich: 0,0 (der Centerkanal-Sound wird nur über den linken und rechten Frontlautsprecher ausgegeben) bis 1,0 (der Centerkanal-Sound wird nur über den Center-Lautsprecher ausgegeben) Anfängliche Einstellung: 0,3

Benutzerdefinierte Einstellungen für dieses Gerät (MANUAL SETUP)

Sie können die folgenden Parameter in „SET MENU“ verwenden, um verschiedene Systemeinstellungen auszuführen und den Betrieb des Gerätes auf Ihre Anforderungen anzupassen. Ändern Sie die anfänglichen Einstellungen (angegeben in Fettschrift unter jedem Parameter), um die Anforderungen an Ihr Hörumfeld zu berücksichtigen.

■ Automatisches Setup AUTO SETUP

Dieses Merkmal wird verwendet, um die Lautsprecher- und Systemparameter (siehe Seite 32) automatisch einzustellen.

■ Manuelles Setup MANUAL SETUP

Dieses Merkmal wird verwendet, um die Lautsprecher- und Systemparameter manuell einzustellen.

Basismenü 1 BASIC MENU

Menü	Parameter	Funktionen	Seite
A) SPEAKER SET	EXTRA SP ASSIGN	Wählt die Funktion der an die EXTRA SP-Lautsprecherklemme angeschlossenen Lautsprecher.	76
	LFE/BASS OUT	Wählt die Lautsprecher, die LFE (Niederfrequenzeffekt) und die Niederfrequenzsignale ausgeben.	76
	FRONT SP	Wählt die Größe der Frontlautsprecher.	77
	CENTER SP	Wählt die Größe des Centerlautsprechers.	77
	SUR. L/R SP	Wählt die Größe und Anzahl der Surroundlautsprecher.	77
	SUR. B L/R SP	Wählt die Größe und Anzahl der hinteren Surroundlautsprecher.	77
	CROSS OVER	Wählt die Übernahmefrequenz aller Lautsprecher die auf „SML“ (oder „SMALL“) in „SPEAKER SET“ (siehe Seite 77) gestellt sind.	78
	SUBWOOFER PHASE	Schaltet die Phase Ihres Subwoofers um, falls die Bassklänge fehlen oder undeutlich sind.	78
B) SP LEVEL	FR. L/FR. R/CNTR/ SUR. L/SUR. R/ SBL/SBR/SWFR/ PR. L/PR. R	Passt die Lautsprecherpegel zwischen dem linken Frontlautsprecher oder dem linken Surround-Lautsprecher und jedem der in „SPEAKER SET“ (siehe Seite 76) gewählten Lautsprecher manuell an.	78
C) SP DISTANCE	UNIT	Wählt das Gerät zur Einstellung des Lautsprecherabstands.	79
	FRONT L/FRONT R/ CENTER/SUR. L/ SUR. R/SBL/SBR/ SWFR/PRNS L/ PRNS R	Stellt den Abstand jedes Lautsprechers und die an den entsprechenden Kanal angelegte Verzögerung ein.	79
D) TEST TONE	—	Schaltet die Testtonausgabe für die „SPEAKER SET“- , „SP LEVEL“- und „SP DISTANCE“-Einstellungen ein oder aus.	79

Lautstärkemenü 2 VOLUME MENU

Parameter	Funktionen	Seite
ADAPTIVE DRC	Wählt, ob dieses Gerät automatisch den Dynamikumfang in Verbindung mit dem Lautstärkepegel einstellt oder nicht.	80
ADAPTIVE DSP LEVEL	Wählt, ob dieses Gerät den DSP-Effektpegel automatisch in Verbindung mit dem Lautstärkepegel einstellt oder nicht.	80
MUTE TYPE	Stellt ein, wie stark die Stummschaltung die Tonausgabe-Lautstärke reduzieren soll (siehe Seite 45).	80
MAX VOL.	Stellt den maximalen Lautstärkepegel in der Hauptzone ein.	80
INIT. VOL.	Stellt den Lautstärkepegel in der Hauptzone beim Einschalten der Stromversorgung dieses Geräts ein.	80

Soundmenü 3 SOUND MENU

Menü	Parameter	Funktionen	Seite
A)EQUALIZER	EQ TYPE SELECT	Wählt den Typ des Equalizers.	81
	GEQ	Stellt den Klangqualität der Lautsprecher ein, wenn Sie „EQ TYPE SELECT“ auf „GEQ“ stellen.	81
	TEST	Wählt, ob dieses Gerät den Testton ausgibt, während Einstellungen von „GEQ“ vorgenommen werden, oder nicht.	81
B)LFE LEVEL	SPEAKER	Stellt den Lautsprecher-LFE-Pegel ein.	82
	HEADPHONE	Stellt den Kopfhörer-LFE-Pegel ein.	82
C)DYNAMIC RANGE	SPEAKER	Stellt den Betrag der Dynamikumfang-Kompression der Lautsprecher ein.	82
	HEADPHONE	Stellt den Betrag der Dynamikumfang-Kompression der Kopfhörer ein.	82
D)LIPS SYNC	HDMI AUTO	Stellt ein, ob dieses Gerät die automatische Audio- und Video-Synchronisationsfunktion aktiviert (automatische Lippensynchronisation) oder nicht.	83
	AUTO	Nimmt Feineinstellungen der Audioverzögerung ein, wenn die automatische Audio- und Videosynchronisationsfunktion aktiv ist.	83
	MANUAL	Stellen Sie die Audio-Verzögerung manuell ein, wenn der angeschlossene Videomonitor nicht mit der automatischen Audio- und Videosynchronisationsfunktion kompatibel ist oder ob „HDMI AUTO“ auf „OFF“ gestellt ist.	83
E)EXTD SUR.	—	Verwenden Sie dieses Merkmal für 6.1/7.1-Kanal-Wiedergabe von Multikanalquellen unter Verwendung des Dolby Pro Logic II-, Dolby Digital EX- oder DTS-ES-Decoders mit den angeschlossenen hinteren Surround-Lautsprechern zu genießen.	83

Eingabemenü 4 INPUT MENU**Hinweis**

Manche unten beschriebenen Parameter stehen möglicherweise nicht für alle Eingangsquellen zur Verfügung, und manche Parameter stehen nur für spezifische Eingangsquellen zur Verfügung.

Parameter	Funktionen	Seite
I/O ASSIGNMENT	Weist die Eingangs-/Ausgangsbuchsen gemäß der zu verwendenden Komponente zu, wenn die anfänglichen Einstellungen dieses Gerätes nicht Ihren Anforderungen entsprechen.	84
INPUT RENAME	Ändert den Namen der Eingangsquelle, die in der Bildschirmanzeige erscheint und auf dem Frontblende-Display.	85
VOL. TRIM	Stellt den Pegel des an jeder Buchse eingespeisten Signals ein.	85
DECODER MODE	Schaltet den Decoder-Aktivierungsmodus um. Sie können die neu zugeordneten Digital-Eingangsbuchsen für die DTS-Signale festlegen.	85
STANDBY CHARGE	Legt fest, ob dieses Gerät die Batterie des angeschlossenen iPod lädt, wenn sich dieses Gerät im Bereitschaftsmodus (siehe Seite 29) befindet.	85
START PAIRING	Paart den angeschlossenen Yamaha Bluetooth-Adapter (wie den getrennt erhältlichen YBA-10) mit einer Bluetooth-Komponente (siehe Seite 62).	86
BGV	Wählt die Videoquelle, die im Hintergrund der an den MULTI CH INPUT-Buchsen eingespeisten Quellen wiedergegeben wird.	86
INPUT CH	Wählt die Anzahl der von einem externen Decoder eingespeisten Kanäle.	86
FRONT	Wählt die Analogbuchsen, an welchen die Frontkanalsignale von einem externen Decoder eingespeist werden, wenn Sie „INPUT CH“ auf „SCH“ stellen.	86

Optionsmenü 5 OPTION MENU

Menü	Parameter	Funktionen	Seite
A)DISPLAY SET	DIMMER	Passt die Helligkeit im Frontblende-Display an.	87
	OSD SHIFT	Stellt die Vertikalposition der Bildschirmanzeige ein.	87
	OSD-SOURCE	Stellt ein, wie lange das iPod-Menü auf dem Videomonitor angezeigt wird, nachdem Sie einen bestimmten Vorgang ausgeführt haben.	87
	OSD-AMP	Stellt ein, wie lange der Statusinformationsbildschirm angezeigt wird, nachdem Sie einen bestimmten Vorgang ausgeführt haben.	87
	FL SCROLL	Wählt den Modus zur Anzeige von Information über den iPod im Frontblende-Display.	87
B)VIDEO SET	VIDEO CONV.	Wählt, ob die an den Buchsen VIDEO, S VIDEO und COMPONENT VIDEO anliegenden Videosignale umgewandelt werden sollen.	88
C)MEMORY GUARD	—	Verhindert versehentliche Änderungen der Soundfeld-Programmparameterwerte und anderer Systemeinstellungen.	88

Menü	Parameter	Funktionen	Seite
D>INIT. CONFIG	AUDIO SELECT	Bestimmt die Vorgabe-Audio-Eingangsbuchsen Wahl-Einstellung für die Eingangsquellen, die an die DIGITAL INPUT-Buchsen angeschlossen sind, wenn Sie dieses Gerät ausschalten.	89
	DECODER MODE	Legt den Standard-Decodermodus für die Eingangsquellen fest, die an die DIGITAL INPUT-Buchsen angeschlossen sind, wenn Sie dieses Gerät einschalten.	89
	EXTD SUR.	Legt den erweiterten Decodermodus für die Eingangsquellen fest, die an die DIGITAL INPUT-Buchsen angeschlossen sind, wenn Sie dieses Gerät einschalten.	89
E>HDMI SET	S.AUDIO	Wählt, ob die HDMI-Audiosignale auf dieser Einheit oder einer anderen HDMI-Komponente wiedergegeben werden sollen, die an die HDMI OUT-Buchse angeschlossen ist.	89
F>ZONE2 SET	MAX VOL.	Stellt den maximalen Lautstärkepegel in Zone 2 ein.	90
	INIT. VOL.	Stellt den Lautstärkepegel von Zone 2 beim Einschalten der Stromversorgung dieses Geräts ein.	90

■ **Signalinformation** SIGNAL INFO

Dieses Merkmal wird verwendet, um die Audio- und Videosignalinformationen zu überprüfen (siehe Seite 46).

Verwendung SET MENU

Verwenden Sie die Fernbedienung, um Zugriff für die Einstellung jedes Parameters zu erhalten.



- Sie können die „SET MENU“-Parameter ändern, während das Gerät Klang wiedergibt.
- Wenn Sie **PARAMETER** während des „SET MENU“-Vorgangs drücken, wird der „SET MENU“-Vorgang abgebrochen.
- Drücken Sie **RETURN**, um zur vorherigen Menüebene zurückzukehren.

1 Stellen Sie den Betriebsmoduswähler auf **AMP** und drücken Sie dann **SET MENU**, um das „SET MENU“ aufzurufen.

Die oberste „SET MENU“-Anzeige erscheint in der Bildschirmanzeige.

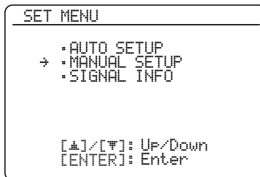

3 Drücken Sie **ENTER**, um auf „MANUAL SETUP“ zu schalten.

Die „MANUAL SETUP“-Anzeige erscheint auf der Bildschirmanzeige.

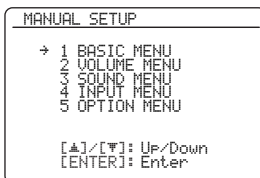

4 Drücken Sie **▲/▼** wiederholt und drücken Sie dann **ENTER** zum Wählen und Aufrufen des gewünschten Menüs.

Die folgenden Anzeigen sind Beispiele, wo „SOUND MENU“ gewählt ist.

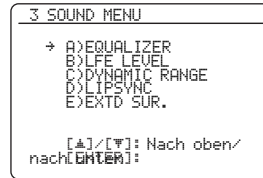

5 Drücken Sie **▲/▼** wiederholt und drücken Sie dann **ENTER** zum Wählen und Aufrufen des gewünschten Untermenüs.

Die folgende Anzeige ist ein Beispiele, wo „LFE LEVEL“ gewählt ist.

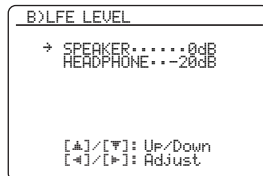

6 Drücken Sie **▲/▼** zum Wählen des gewünschten Parameters und danach **◀/▶** zum Ändern der Parametereinstellungen.

- Drücken Sie **▶**, um den Wert zu steigern.
- Drücken Sie **◀**, um den Wert zu senken.

7 Drücken Sie **SET MENU**, um „SET MENU“ zu verlassen.

1 BASIC MENU

Dieses Merkmal wird verwendet, um die grundlegenden Lautsprechereinstellungen manuell einzustellen. Die meisten der „BASIC MENU“-Parameter werden automatisch eingestellt, wenn Sie das automatische Setup ausführen.



Stellen Sie „TEST TONE“ auf „ON“, um den Testton für „SPEAKER SET“, „SP LEVEL“ und „SP DISTANCE“ auszugeben.

■ Lautsprechereinstellungen A)SPEAKER SET



Drücken Sie \odot Δ / ∇ wiederholt, um den gewünschten Parameter zu wählen.

Zusätzliche Lautsprecher-Zuordnung EXTRA SP ASSIGN

Wählt die Funktion der an die EXTRA SP-Klemmen angeschlossenen Lautsprecher.



Auswahl	Beschreibungen
ZONE2	Wählen Sie diese Einstellung, wenn Sie die Zone 2-Lautsprecher verwenden (siehe Seite 104).
FRONT B	Wählen Sie diese Einstellung, wenn Sie ein anderes Frontlautsprechersystem in der Hauptzone verwenden (siehe Seite 43).
ZONE B	Wählen Sie diese Einstellung, wenn Sie ein anderes Frontlautsprechersystem in einem anderen Raum verwenden (siehe Seite 43).
PRESENCE	Wählen Sie diese Einstellung, wenn Sie die Presence-Lautsprecher verwenden (siehe Seite 13).
NONE	Wählen Sie diese Einstellung, wenn Sie die EXTRA SP-Klemmen nicht verwenden.

Hinweise

- Dieser Parameter teilt den Wert mit dem „EXTRA SP ASSIGN“-Parameter in „AUTO SETUP“ (siehe Seite 33).
- Falls Sie „ON“ in „BI-AMP“ (siehe Seite 109) wählen, können Sie nicht „PRESENCE“ oder „ZONE2“ in „EXTRA SP ASSIGN“ wählen.
- Nach der Änderung der „EXTRA SP ASSIGN“-Einstellung führen Sie „AUTO SETUP“ erneut aus (siehe Seite 32).

LFE/Bassausgang LFE/BASS OUT

Verwenden Sie dieses Merkmal zum Wählen der Lautsprecher, die LFE (Niederfrequenzeffekt) und die Niederfrequenzsignale ausgeben.

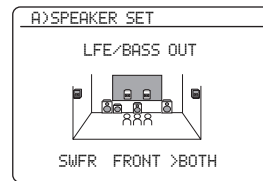

LFE-Signalausgang

Auswahl	Subwoofer und Lautsprecher		
	Subwoofer	Frontlautsprecher	Andere Lautsprecher
BOTH	Ausgang	Kein Ausgang	Kein Ausgang
SWFR	Ausgang	Kein Ausgang	Kein Ausgang
FRONT	Kein Ausgang	Ausgang	Kein Ausgang

Niederfrequenz-Signalausgang

Auswahl	Subwoofer und Lautsprecher		
	Subwoofer	Frontlautsprecher	Andere Lautsprecher
BOTH	*1	*2	*3
SWFR	*4	*3	*3
FRONT	Kein Ausgang	*1	*3

- *1 Gibt die Niederfrequenz-Signale der Frontkanäle und anderer Lautsprecher aus, die auf „SMALL“ gestellt sind.
- *2 Geben Sie immer die Niederfrequenz-Signale der Frontkanäle aus.
- *3 Geben Sie die Niederfrequenz-Signale aus, wenn die Lautsprecher auf „LARGE“ gestellt sind.
- *4 Gibt die Niederfrequenz-Signale aus, wenn die Lautsprecher auf „SMALL“ oder „NONE“ gestellt sind.

Maß für die Lautsprecher-Größe

Die Tieftöner-Sektion eines Lautsprechers ist

- 16 cm oder größer: groß
- kleiner als 16 cm: klein

Frontlautsprecher FRONT SP

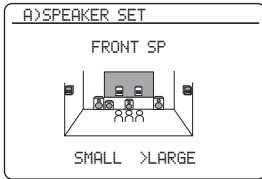

Auswahl	Beschreibungen
LARGE	Wählen Sie diese Einstellung, wenn die Frontlautsprecher groß sind.
SMALL	Wählen Sie diese Einstellung, wenn die Frontlautsprecher klein sind.

Hinweis

Wenn „LFE/BASS OUT“ auf „FRONT“ eingestellt ist, können Sie in „FRONT SP“ nur „LARGE“ wählen. Wenn der Wert „FRONT SP“ nicht vorher auf „LARGE“ gestellt ist, ändert dieses Gerät den Wert automatisch auf „LARGE“.

Center-Lautsprecher CENTER SP

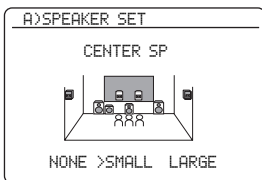

Wenn der Center-Lautsprecher groß ist:

Wählen Sie „LARGE“ (groß).

Wenn der Center-Lautsprecher klein ist:

Wählen Sie „SMALL“ (klein).

Wenn Sie den Center-Lautsprecher nicht verwenden:

Wählen Sie „NONE“ (kein). Die Centerkanal-Signale werden an die linken und rechten Lautsprecher geleitet.

Auswahl	Beschreibungen
LARGE	Wählen Sie diese Einstellung, wenn der Centerlautsprecher groß ist.
SMALL	Wählen Sie diese Einstellung, wenn der Centerlautsprecher klein ist.
NONE	Wählen Sie diese Einstellung, wenn Sie den Center-Lautsprecher nicht verwenden. Die Centerkanal-Signale werden an die linken und rechten Lautsprecher geleitet.

Linke/rechte Surround-Lautsprecher SUR. L/R SP

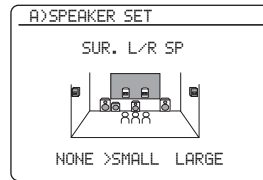

Auswahl	Beschreibungen
LARGE	Wählen Sie diese Einstellung, wenn die Surroundlautsprecher groß sind.
SMALL	Wählen Sie diese Einstellung, wenn die Surroundlautsprecher klein sind.
NONE	Wählen Sie diese Einstellung, wenn Sie die Surround-Lautsprecher nicht verwenden. Dieses Gerät ist auf den Virtuell CINEMA DSP-Modus (siehe Seite 51) gestellt und „SUR.B L/R SP“ ist automatisch auf „NONE“ geschaltet.

Linke/rechte hintere Surround-Lautsprecher SUR. B L/R SP

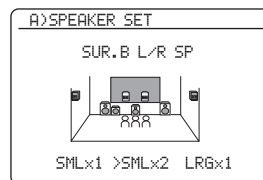

Auswahl	Beschreibungen
LRGx1	Wählen Sie diese Einstellung, wenn der einzelne Surroundlautsprecher klein ist.
LRGx2	Wählen Sie diese Einstellung, wenn die hinteren rechten und linken hinteren Surround-Lautsprecher groß sind.
SMLx1	Wählen Sie diese Einstellung, wenn der einzelne hintere Surroundlautsprecher groß ist.
SMLx2	Wählen Sie diese Einstellung, wenn die hinteren rechten und linken hinteren Surround-Lautsprecher klein sind.
NONE	Wählen Sie diese Einstellung, wenn Sie die hinteren Surround-Lautsprecher nicht verwenden. Die hinteren Surround-Kanal-Signale werden an die linken und rechten Surround-Lautsprecher geleitet.

Hinweis

Wenn die Dolby TrueHD-Audiosignale eingespeist werden und „SUR.B L/R SP“ auf „NONE“ gestellt ist, werden die linken und rechten hinteren Surroundkanäle nicht an die linken und rechten Surround-Lautsprecher geleitet.

Bass-Übergangsfrequenz CROSS OVER

Verwenden Sie dieses Merkmal, um die Übergangsfrequenz aller Lautsprecher zu wählen, die auf „SML“ (oder „SMALL“) in „SPEAKER SET“ (siehe Seite 76) gestellt sind. Alle Frequenzen unter der gewählten Frequenz werden an die Subwoofer oder an die Frontlautsprecher angelegt je nach der Einstellung von „LFE/BASS OUT“ in „SPEAKER SET“ (siehe Seite 76).
Wahlmöglichkeiten: 40Hz, 60Hz, **80Hz**, 90Hz, 100Hz, 110Hz, 120Hz, 160Hz, 200Hz

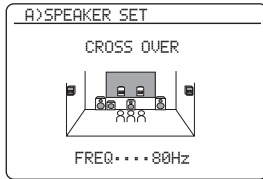

Wenn an Ihrem Subwoofer die Ausgangslautstärke und die Übergangsfrequenz eingestellt werden können, stellen Sie die Lautstärke auf 50 Prozent (oder etwas weniger), und wählen Sie für die Übergangsfrequenz das Maximum.

Subwoofer-Phase SUBWOOFER PHASE

Verwenden Sie dieses Merkmal, um die Phase Ihres Subwoofers umzuschalten, falls die Bassklänge fehlen oder undeutlich sind.

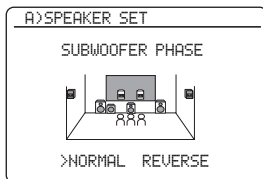

Auswahl	Funktionen
NORMAL (normal)	Ändert nicht die Phase Ihres Subwoofers.
REVERSE (umgekehrt)	Kehrt die Phase Ihres Subwoofers um.

Lautsprecherpegel B>SP LEVEL

Verwenden Sie dieses Merkmal, um die Lautsprecherpegel zwischen dem linken Frontlautsprecher oder dem linken Surround-Lautsprecher und jedem der in „SPEAKER SET“ (siehe Seite 76) gewählten Lautsprechern manuell auszubalancieren.
Regelbereich: -10,0 dB bis +10,0 dB
Regelungsschritt: 0,5 dB
Anfängliche Einstellung:
FR.L/FR.R/SWFR/PR.L/PR.R: 0 dB
CNTR/SUR.L/SUR.R/SBL/SBR: -1,0 dB

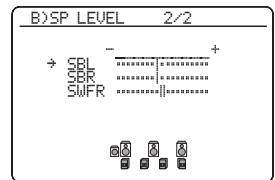
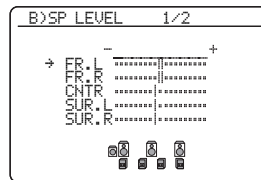

SP LEVEL	Eingestellter Lautsprecher
FR.L	Frontlautsprecher links
FR.R	Frontlautsprecher rechts
CNTR	Center-Lautsprecher
SUR.L	Surround-Lautsprecher links
SUR.R	Surround-Lautsprecher rechts
SBL	Linker hinterer Surround-Lautsprecher
SBR	Rechter hinterer Surround-Lautsprecher
SWFR	Subwoofer (Tieftöner)
PR.L	Linker Presence-Lautsprecher
PR.R	Rechter Presence-Lautsprecher



- Wenn an Ihrem Subwoofer die Ausgangslautstärke und die Übergangsfrequenz eingestellt werden können, stellen Sie die Lautstärke auf 50 Prozent (oder etwas weniger), und wählen Sie für die Übergangsfrequenz das Maximum.
- Stellen Sie „TEST TONE“ auf „ON“, um den Testton für die Einstellung „SPEAKER LEVEL“ (siehe Seite 79) auszugeben.

Hinweise

- Die verfügbaren Lautsprecherkanäle unterscheiden sich je nach den Einstellungen der Lautsprecher.
- Anstelle von „SBL“ und „SBR“ erscheint „SB“, wenn „SUR. B L/R SP“ auf entweder „SMLx1“ oder „LRGx1“ (siehe Seite 77) eingestellt ist.

■ Lautsprecherabstand C)SP DISTANCE

Verwenden Sie dieses Merkmal für die manuelle Einstellung des Abstandes jedes Lautsprechers und die an den entsprechenden Kanal angelegte Verzögerung. Idealerweise sollte jeder Lautsprecher den gleichen Abstand von der hauptsächlichen Hörposition aufweisen. In den meisten Situationen ist dies jedoch nicht möglich. Daher muss eine bestimmte Verzögerung an den Sound von jedem Lautsprecher angelegt werden, so dass alle Sounds zur gleichen Zeit an der Hörposition ankommen.

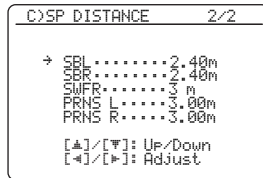
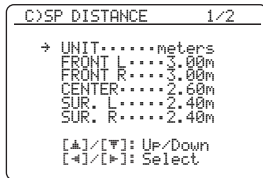

Einheit für die Lautsprecherabstand-Einstellung UNIT

Anfängliche Einstellung:

[Modelle für USA und Kanada]: feet (ft)

[Andere Modelle]: meters (m)

Auswahl	Funktionen
meters (m)	Stellt den Lautsprecherabstand in Metern ein.
feet (ft)	Stellt den Lautsprecherabstand in Fuß ein.

Lautsprecherabstände

Regelbereich: 0,30 bis 24,00 m (1.0 bis 80.0 ft)

Regelungsschritt: 0,10 m (0.5 ft)

Anfängliche Einstellung:

FRONT L/FRONT R/SWFR/PRNS L/

PRNS R: 3,00 m (10.0 ft)

CENTER: 2,60 m (8.5 ft)

SUR. L/SUR. R/SBL/SBR: 2,40 m (8.0 ft)

SP DISTANCE	Eingestellter Lautsprecher
FRONT L	Frontlautsprecher links
FRONT R	Frontlautsprecher rechts
CENTER	Center-Lautsprecher
SUR. L	Surround-Lautsprecher links
SUR. R	Surround-Lautsprecher rechts
SBL	Linker hinterer Surround-Lautsprecher
SBR	Rechter hinterer Surround-Lautsprecher
SWFR	Subwoofer (Tieftöner)
PRNS L	Linker Presence-Lautsprecher
PRNS R	Rechter Presence-Lautsprecher

Hinweise

- Die verfügbaren Lautsprecherkanäle unterscheiden sich je nach den Einstellungen der Lautsprecher.
- Anstelle von „SBL“ und „SBR“ erscheint „SUR.B“, wenn „SUR.B L/R SP“ auf entweder „SMLx1“ oder „LRGx1“ (siehe Seite 77) eingestellt ist.

■ Testton D)TEST TONE

Schaltet die Testtonausgabe für die „SPEAKER SET“, „SP LEVEL“- und „SP DISTANCE“-Einstellungen ein oder aus.

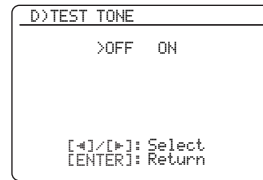

Auswahl	Funktionen
OFF	Dieses Gerät gibt nicht den Testton für die „SPEAKER SET“, „SP LEVEL“- und „SP DISTANCE“-Einstellungen aus.
ON	Dieses Gerät gibt den Testton für die „SPEAKER SET“, „SP LEVEL“- und „SP DISTANCE“-Einstellungen aus.



Falls Sie ein tragbares Lautsprecherpegel-Messgerät verwenden, halten Sie dieses in Armlänge und richten Sie es zu aus, dass sich das Messgerät in der Hörposition befindet. Mit dem auf die 70-dB-Skala und C SLOW gestelltem Messgerät kalibrieren Sie jeden Lautsprecher auf 75 dB.

Hinweis

Diese Funktion wird automatisch deaktiviert, wenn Sie das „BASIC MENU“ verlassen.

2 VOLUME MENU

Verwenden Sie dieses Menü, um die verschiedenen Lautstärke-Einstellungen manuell durchzuführen.

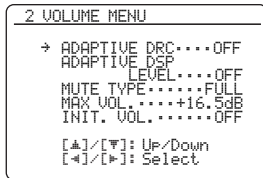

Adaptive Regelung des Dynamikumfangs ADAPTIVE DRC

Verwenden Sie dieses Merkmal, um den Dynamikumfang in Verbindung mit dem Lautstärkepegel einzustellen. Dieses Merkmal ist nützlich, wenn bei niedriger Lautstärke, wie z.B. Abends, gehört werden soll. Bei Einstellung von „ADAPTIVE DRC“ auf „AUTO“ steuert dieses Gerät den Dynamikumfang wie folgt:

- Wenn die Einstellung von VOLUME niedrig ist: der Dynamikbereich ist schmal
- Wenn die Einstellung von VOLUME hoch ist: der Dynamikbereich ist breit

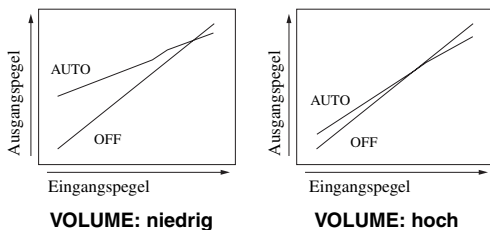

Auswahl	Funktionen
AUTO	Dient zur automatischen Einstellung des Dynamikbereichs.
OFF	Stellt den Dynamikbereich nicht automatisch ein.



- Sie können auch den Dynamikbereich der Bitstream-Signalquellen durch Verwendung von „DYNAMIC RANGE“ in „SOUND MENU“ (siehe Seite 82) einstellen.
- Diese Funktion ist auch zum Hören mit Kopfhörern nützlich.

Hinweis

Die adaptive Dynamikbereich-Regelung arbeitet nicht, wenn dieses Gerät im Modus Pure Direct (siehe Seite 52) ist.

Adaptiver DSP Pegel ADAPTIVE DSP LEVEL

Verwenden Sie dieses Merkmal, um Feineinstellungen am DSP-Effektpegel (siehe Seite 65) automatisch in Verbindung mit dem Lautstärkepegel vorzunehmen.

Auswahl	Funktionen
AUTO	Stellt den DSP-Effektpegel in Verbindung mit dem Lautstärkepegel ein.
OFF	Stellt den DSP-Effektpegel nicht automatisch ein.

Hinweis

Auch wenn Sie „ADAPTIVE DSP LEVEL“ auf „AUTO“ stellen, ändert dieses Gerät nicht den Wert von „DSP LEVEL“, sondern passt ihn fein an (siehe Seite 65).

Stummschalt-Typ MUTE TYPE

Verwenden Sie dieses Merkmal, um einzustellen, wie stark die Stummschaltung die Ausgangslautstärke reduzieren soll (siehe Seite 45).

Auswahl	Funktionen
FULL	Schaltet den gesamten Audioausgang stumm.
-20dB	Reduziert die aktuelle Lautstärke um 20 dB.

Maximal-Lautstärke MAX VOL.

Verwenden Sie dieses Merkmal, um den maximalen Lautstärkepegel in der Hauptzone einzustellen. Dieses Merkmal ist nützlich, um versehentliche unerwartet laute Soundausgabe zu vermeiden. Der ursprüngliche Lautstärkebereich ist z.B. -80,0 dB bis +16,5 dB. Wenn dagegen „MAX VOL.“ auf -5,0 dB gestellt ist, wird der Lautstärkebereich -80,0 dB bis -5,0 dB. Regelbereich: -30,0 dB bis +15,0 dB, **+16,5 dB** Regelungsschritt: 5,0 dB

Hinweise

- Wenn dieses Gerät das automatische Setup ausführt, wird der Lautstärkepegel automatisch auf 0 dB gestellt, ungeachtet der aktuellen „MAX VOL.“-Einstellung.
- Die „MAX VOL.“-Einstellung hat Vorrang vor der anfänglichen Lautstärke-Einstellung. Wenn z.B. „INI.VOL.“ auf -20,0 dB gestellt ist und „MAX VOL.“ auf -30,0 dB gestellt wird, wird der Lautstärkepegel automatisch auf -30,0 dB eingestellt, wenn dieses Gerät erneut eingeschaltet wird.
- Verwenden Sie „MAX VOL.“ in „ZONE SET“, um den anfänglichen Lautstärkepegel in Zone 2 festzulegen.

Anfängliche Lautstärke INIT. VOL.

Verwenden Sie dieses Merkmal, um den Lautstärkepegel in der Hauptzone beim Einschalten der Stromversorgung dieses Geräts einzustellen.

Wahlmöglichkeiten: **OFF**, MUTE, -80,0 dB bis +16,5 dB
Regelungsschritt: 0,5 dB

Hinweis

Die „MAX VOL.“-Einstellung hat Vorrang vor der anfänglichen Lautstärke-Einstellung.

3 SOUND MENU

Dieses Merkmal wird verwendet, um die Audioparameter einzustellen.

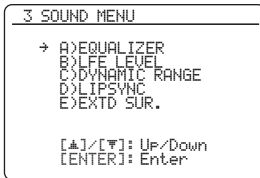

Equalizer A)EQUALIZER

Verwenden Sie dieses Feature, um den parametrischen Equalizer oder grafischen Equalizer zu wählen.

Equalizertyp wählen EQ TYPE SELECT

Verwenden Sie dieses Feature, um den Typ des Equalizers zu wählen.

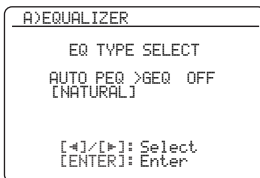

Auswahl	Funktionen
AUTO PEQ	Verwendet den in „AUTO SETUP“ (siehe Seite 33) eingestellten parametrischen Equalizer.
GEQ	Stellt den integrierten 7-Bereich-Grafik-Equalizer so ein, dass die Klangqualität der Lautsprecher übereinstimmt. Drücken Sie ⊙ENTER , um den Grafikequalizer-Bildschirm aufzurufen.
OFF	Deaktiviert das Equalizer-Merkmal.



Der aktuell angewendete parametrische Equalizer-Typ (siehe Seite 33) erscheint unter „AUTO PEQ“.

Hinweis

Sie können „AUTO PEQ“ nur auswählen, wenn Sie zuvor „AUTO SETUP“ ausführen (siehe Seite 32). In diesem Fall wird „AUTO PEQ“ automatisch als Standardeinstellung ausgewählt.

Grafik-Equalizer GEQ

Verwenden Sie diese Funktion, um die Tonqualität der Center-, linken und rechten Surround- und hinteren Surround-, hinteren Surround- und linken und rechten Lautsprecher auf die der vorderen linken und rechten Lautsprecher abzustimmen. Sie können 7 Frequenzbereiche einstellen (63 Hz, 160 Hz, 400 Hz, 1 kHz, 2,5 kHz, 6,3 kHz und 16 kHz).

Regelbereich: -6,0 dB bis +6,0 dB

Regelungsschritt: 0,5 dB

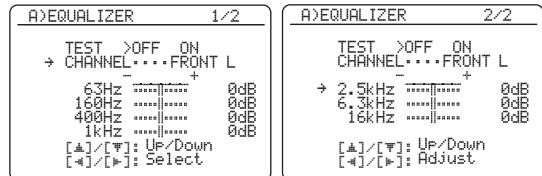

Drücken Sie **⊙Δ / ▽**, um einen Frequenzbereich zu wählen und **⊙◀ / ▶**, um den gewählten Frequenzbereich einzustellen.

Hinweis

Die „GEQ“-Parameter können nur eingestellt werden, wenn „GEQ“ in „EQ TYPE SELECT“ ausgewählt wurde.

Testton TEST

Verwenden Sie dieses Merkmal, um Einstellungen von „GEQ“ vorzunehmen, während Sie einen Testton hören. Um „TEST“ zu wählen, drücken Sie **⊙Δ / ▽** auf dem Grafikequalizer-Bildschirm wiederholt.

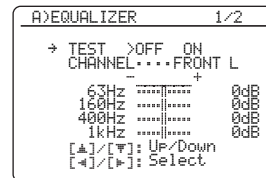

Auswahl	Funktionen
OFF	Gibt nicht die Testtöne aus, und gibt den Sound der aktuell gewählten Quellenkomponente aus.
ON	Gibt die Testtöne über die ausgewählten Lautsprechern aus.

■ **Effektpegel der niedrigen Frequenzen**

B>LFE LEVEL

Verwenden Sie dieses Merkmal, um den Ausgangspegel des LFE-Kanals (Effekt der niedrigen Frequenzen) gemäß der Kapazität Ihres Subwoofers oder Ihrer Kopfhörer einzustellen. Der LFE-Kanal trägt die Spezialeffekte der niedrigen Frequenzen, die nur zu bestimmten Szenen hinzugefügt werden. Diese Einstellung ist wirksam, wenn das Eingangssignal den LFE-Signal enthält.

Regelbereich: -20 bis 0 dB

Regelungsschritt: 1 dB

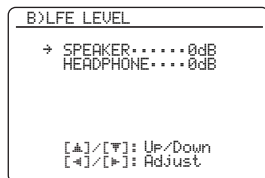

Lautsprecher SPEAKER

Stellt den Lautsprecher-LFE-Pegel ein.

Kopfhörer HEADPHONE

Stellt den Kopfhörer-LFE-Pegel ein.

Hinweis

Abhängig von der Einstellung des „LFE/BASS OUT“-Pegels (siehe Seite 76), werden möglicherweise manche Signale an der SUBWOOFER PRE OUT-Buchse nicht ausgegeben.

■ **Dynamikumfang** C>DYNAMIC RANGE

Verwenden Sie dieses Merkmal zur Wahl des Kompressionsbetrags des Dynamikbereichs, der an Ihre Lautsprecher oder Kopfhörer angelegt werden soll. Diese Einstellung ist nur wirksam, wenn dieses Gerät momentan Bitstream-Signale decodiert.

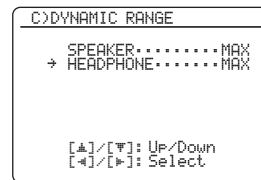

Lautsprecher SPEAKER

Stellt die Dynamikbereich-Kompression für die Lautsprecher ein.

Kopfhörer HEADPHONE

Stellt die Dynamikbereich-Kompression für die Kopfhörer ein.

Auswahl	Funktionen
MIN/AUTO	<ul style="list-style-type: none"> • MIN: Stellt den Dynamikbereich schmaler ein, wenn dieses Gerät momentan Bitstream-Signale decodiert (ausgenommen Dolby TrueHD). • AUTO: Stellt den Dynamikbereich entsprechend der Anweisung der Eingangsquellen-Signale ein, wenn dieses Gerät momentan Dolby TrueHD-Signale decodiert.
STD	Stellt den Dynamikbereichs auf mittlere Stellung. Wenn dieses Gerät Dolby TrueHD-Signale decodiert, ist die Steuerung des Dynamikbereichs immer aktiv, ungeachtet der Anweisung der Eingangsquellen-Signale.
MAX	Bewahrt den größten Dynamikbereich.

■ Audio- und Videosynchronisation (Lip Sync) D\LIPSYNC

Dieses Merkmal wird verwendet, um die Audio- und Videosynchronisation einzustellen.

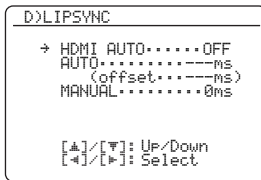

HDMI Automatischer Lippensynchronisation-Modus HDMI AUTO

Wenn der angeschlossene Videomonitor an die HDMI OUT-Buchse dieses Geräts angeschlossen ist und mit dem automatischen Audio- und Video-Synchronisationsmerkmal (automatische Lippensynchronisation) kompatibel ist, stellt dieses Gerät die Audio- und Videosynchronisation automatisch ein. Wird verwendet, um die Funktion der automatischen Lippensynchronisation zu aktivieren oder zu deaktivieren.

Wahlmöglichkeiten: ON, **OFF**

Wenn der angeschlossene Videomonitor mit der automatischen Lippensynchronisation kompatibel ist:

Wählen Sie „ON“. Verwenden Sie „AUTO“, um Feineinstellungen der Audio- und Videosynchronisation vorzunehmen.

Wenn der Videomonitor nicht mit der automatischen Lippensynchronisation kompatibel ist oder Sie die automatische Lippensynchronisation nicht verwenden wollen:

Wählen Sie „OFF“. Verwenden Sie „MANUAL“, um die Audio- und Videosynchronisation einzustellen.

Auto-Verzögerung AUTO

Verwenden Sie dieses Merkmal, um Feineinstellungen der Audio- und Videosynchronisation vorzunehmen, wenn Sie „HDMI AUTO“ auf „ON“ stellen.

Regelbereich: **0** bis 240 ms

Regelungsschritt: 1 ms



„offset“ zeigt den Unterschied zwischen dem Wert der Audio-Verzögerung an, die dieses Gerät automatisch einstellt, und dem Wert der in „AUTO“ eingestellten Audio-Verzögerung. Die Gerät speichert den Wert von „offset“ und legt den Wert auf andere mit automatischer Lippensynchronisation kompatible Videomonitor an.

Manuelle Verzögerung MANUAL

Verwenden Sie dieses Merkmal zur manuellen Einstellung der Soundausgabe zur Synchronisierung von Audio mit Videobildern, wenn „HDMI AUTO“ auf „OFF“ gestellt ist.

Regelbereich: **0** bis 240 ms

Regelungsschritt: 1 ms

■ Erweiterter Surround E\EXTD SUR.

Verwenden Sie dieses Merkmal für 6.1/7.1-Kanal-Wiedergabe von Multikanalquellen unter Verwendung des Dolby Pro Logic IIx-, Dolby Digital EX- oder DTS-ES-Decoders mit den angeschlossenen hinteren Surround-Lautsprechern zu genießen.

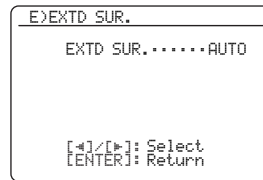

Auswahl	Funktionen
AUTO	Aktiviert den optimalen Decoder zur Wiedergabe von Signalen in 6.1/7.1 Kanälen wenn dieses Gerät Eingabe eines Signalzeichens erkennt.
PLIIxMovie	Spielt Dolby-Digital- oder DTS-Signale mit 7.1-Kanälen unter Verwendung des Pro Logic IIx Movie-Decoders ab.
PLIIxMusic	Spielt die Dolby Digital- oder DTS-Signale mit 6.1/7.1-Kanälen unter Verwendung des Pro Logic IIx-Musikdecoders ab.
EX/ES	Spielt Dolby-Digital- oder DTS-Signale mit 6.1/7.1-Kanälen unter Verwendung des Dolby Digital EX- oder DTS-ES-Decoders ab.
OFF	Verwendet keine Decoder für die Erzeugung von 6.1/7.1-Kanälen.

4 INPUT MENU

Dieses Menü wird verwendet, um die Parameter jeder Eingangsquelle einzustellen.

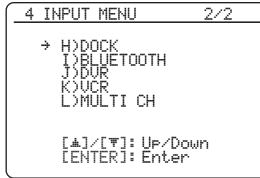
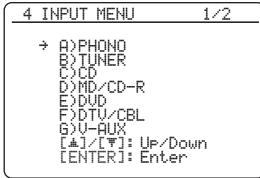

Eingangsquelle	Parameter
B)TUNER	INPUT RENAME VOL. TRIM
L)MULTI CH	INPUT RENAME VOL. TRIM BGV INPUT CH FRONT
A)PHONO	I/O ASSIGNMENT
C)CD	INPUT RENAME
D)MD/CD-R	VOL. TRIM
E)DVD	DECODER MODE
F)DTV/CBL	
G)V-AUX	
J)DVR	
K)VCR	
H)DOCK	INPUT RENAME VOL. TRIM STANDBY CHARGE
I)BLUETOOTH	INPUT RENAME VOL. TRIM START PAIRING

Hinweis

Manche oben beschriebenen Parameter stehen möglicherweise nicht für alle Eingangsquellen zur Verfügung, und manche Parameter stehen nur für spezifische Eingangsquellen zur Verfügung.

Eingang/Ausgang-Zuordnung

I/O ASSIGNMENT

Sie können die Buchsen gemäß der zu verwendenden Komponente zuordnen, wenn die anfänglichen Einstellungen dieses Gerätes nicht Ihren Anforderungen entsprechen. Ändern Sie den Parameter, um die entsprechenden Buchsen neu zuzuordnen und weitere Komponenten anschließen zu können.

Sobald Sie die Eingangs-/Ausgangsbuchsen neu zugeordnet haben, können Sie die entsprechende Komponente mit dem **Ⓡ**INPUT-Wahlschalter auf der Frontblende-Display (oder mit den Eingangswahltasten **Ⓢ**) der Fernbedienung) wählen.

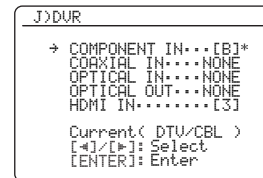

- „NONE“ erscheint in der Bildschirmanzeige, wenn keine Eingangsquelle zur Eingangs-/Ausgangsbuchse zugewiesen ist.
- Stellen Sie „OPTICAL OUT“ auf „(1)“ für die digitale Aufnahmekomponente, die Sie an die Buchse DIGITAL OUTPUT angeschlossen haben.
- Sie können einen bestimmten Punkt nicht öfters als einmal für den gleichen Buchsentyp wählen.
- Ein Sternchen (*) erscheint rechts von den Eingangs-/Ausgangsbuchsen-Namen, die von ihren vorherigen Einstellungen geändert wurden.
- Die aktuelle zugewiesene Eingangsquelle für die gewählte Eingangs-/Ausgangsbuchse erscheint in der Bildschirmanzeige („Current(DTV/CBL)“ in dem Anzeigebeispiel oben).

Neubenennung des Eingangs INPUT RENAME

Verwenden Sie diese Funktion zur Änderung des Namens der Eingänge, die in der Bildschirmanzeige erscheinen und auf dem Frontblende-Display.

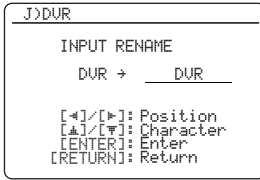

1 Drücken Sie $\textcircled{0}$ / \triangleleft / \triangleright , um einen „_“ (Unterstrich) unter der Leerstelle oder dem Zeichen zu platzieren, die/das Sie bearbeiten möchten.

2 Drücken Sie $\textcircled{0}$ / \triangle / ∇ , um das zu verwendende Zeichen zu wählen, und drücken Sie dann $\textcircled{0}$ / \triangleleft / \triangleright , um an das nächste Leerzeichen zu gelangen.

Hinweise

- Sie können bis zu 9 Zeichen für jeden Eingang verwenden.
- Drücken Sie $\textcircled{0}$ / ∇ oder $\textcircled{0}$ / \triangle , um das Zeichen in der folgenden bzw. umgekehrten Reihenfolge zu ändern: A bis Z, 0 bis 9, a bis z, Symbole (#, *, -, +, usw.), Leerstelle.

3 Wiederholen Sie Schritt 1 bis 2, um jede Eingangsquelle neu zu benennen.

4 Drücken Sie $\textcircled{0}$ ENTER zum Fertigstellen.

Lautstärkentrimmung VOL. TRIM

Verwenden Sie dieses Merkmal, um den Pegel des Eingangssignals an jeder Buchse einzustellen. Dieses Merkmal ist nützlich, wenn Sie den Pegel jeder Eingangsquelle ausbalancieren möchten, um plötzliche Lautstärkeänderungen zu vermeiden, wenn zwischen den Eingangsquellen umgeschaltet wird.
 Regelbereich: -6,0 dB bis +6,0 dB
 Regelungsschritt: 0,5 dB
 Anfängliche Einstellung: 0,0 dB

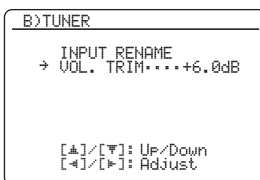

Dieser Parameter wirkt sich auch auf die Signalausgabe an den Audio-ZONE OUT-Buchsen aus.

Decoder-Modus DECODER MODE

Dieses Merkmal wird zum Umschalten des Decoder-Aktivierungsmodus verwendet. Wenn Sie „DTS“ wählen und digitale Audiosignale eingespeist werden, aktiviert diese Einheit den DTS-Decoder und gibt nur die digitalen DTS-Audiosignale wieder.

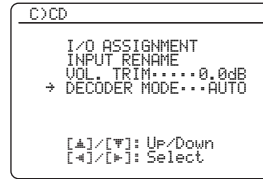

Auswahl	Funktionen
AUTO	Erkennt automatisch Digital-Audiosignaleingabetypen und wählt den geeigneten Decoder.
DTS	Aktiviert den DTS-Decoder und gibt nur die digitalen DTS-Audiosignale wieder, wenn Digital-Audiosignale eingegeben werden.

Hinweis

„DECODER MODE“ ist nur verfügbar, wenn die digitalen Audio-Eingangsbuchsen (HDMI, OPTICAL und/oder COAXIAL) der ausgewählten Eingangsquelle zugewiesen sind.

Laden im Bereitschaftsmodus STANDBY CHARGE

Legt fest, ob dieses Gerät die Batterie des eingesetzten iPod lädt, wenn sich dieses Gerät im Bereitschaftsmodus befindet.

Auswahl	Funktionen
AUTO	Lädt die Batterie des eingesetzten iPod, wenn dieses Gerät eingeschaltet ist oder sich im Bereitschaftsmodus befindet.
OFF	Lädt die Batterie des eingesetzten iPod nur, wenn dieses Gerät eingeschaltet ist.

Pairing starten START PAIRING

Verwenden Sie diese Funktion, um das Pairing des angeschlossenen Yamaha Bluetooth-Adapters (wie den getrennt erhältlichen YBA-10) mit Ihrer Bluetooth-Komponente zu starten. Einzelheiten zum Pairing finden Sie unter „Pairing des Bluetooth™-Adapters und der Bluetooth™-Komponente“ auf Seite 62.

Um die Sicherheit zu gewährleisten, ist die Dauer des Pairing-Vorgangs auf 8 Minuten beschränkt. Es wird empfohlen, vor Beginn die Anleitungen sorgfältig zu lesen.

1 Drücken Sie **Ⓜ**ENTER, um das Pairing zu starten.

Der angeschlossene Bluetooth-Adapter beginnt mit der Suche nach Bluetooth-Komponenten. „Searching...“ erscheint auf dem Videomonitor.

2 Überprüfen Sie, dass die Bluetooth-Komponente den Bluetooth-Adapter erkennt.

Wenn die Bluetooth-Komponente den Bluetooth-Adapter erkennt, erscheint „YBA-10 YAMAHA“ (Beispiel) in der Bluetooth-Geräteliste.

3 Wählen Sie den Bluetooth-Adapter in der Bluetooth-Geräteliste und geben Sie das Kennwort „0000“ auf der Bluetooth-Komponente ein.

Wenn das Pairing erfolgreich abgeschlossen wird, erscheint „Pairing completed“.



Zum Abbrechen des Pairings drücken Sie **Ⓜ**RETURN, um die Funktion „START PAIRING“ zu beenden.

4 Drücken Sie **Ⓜ**RETURN, um „START PAIRING“ zu verlassen.

Hinweise

- Wenn der angeschlossene Bluetooth-Adapter keine Bluetooth-Komponenten finden kann, erscheint „Not found“.
- Wenn der Bluetooth-Adapter nicht an dieses Gerät angeschlossen ist, erscheint „No Bluetooth Adapter“.

Mehrkanaleingang BGV BGV

Wird verwendet, um die Videoquelle zu wählen, die im Hintergrund der an den MULTI CH INPUT-Buchsen eingespeisten Quellen wiedergegeben wird.

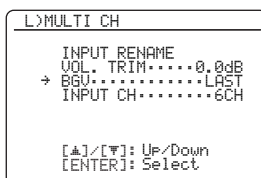

Auswahl	Funktionen
LAST	Wählt automatisch die zuletzt gewählte Videoquelle als Hintergrundvideoquelle.
DVD, DTV/CBL, DVR, VCR, V-AUX	Wählt automatisch die entsprechende Eingangsquelle als Hintergrundvideoquelle.
OFF	Spielt nicht die Videoquelle im Hintergrund ab.

Eingangskanäle INPUT CH

Verwenden Sie diese Einstellung, um die Anzahl der von einem externen Decoder (siehe Seite 25) eingespeisten Kanäle zu wählen.

Wahlmöglichkeiten: **6CH**, **8CH**

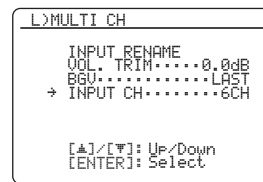

Wenn die angeschlossene Komponente diskrete 6-Kanal-Audiosignale ausgibt.

Wählen Sie „6CH“.

Wenn die angeschlossene Komponente diskrete 8-Kanal-Audiosignale ausgibt.

Wählen Sie „8CH“. Stellen Sie auch „FRONT“ (siehe unten) für die Analogaudiobuchsen ein, an welchen die linken und rechten Frontkanalsignale, die von der angeschlossenen Komponente ausgegeben werden, eingespeist werden.

Eingangsbuchse für vordere linke und rechte Kanäle FRONT

Falls Sie „8CH“ unter „INPUT CH“ gewählt haben, können Sie die Analogbuchsen wählen, an welchen die linken und rechten Frontsignale, die von einem externen Decoder ausgegeben werden, eingespeist werden.

Wahlmöglichkeiten: CD, MD/CD-R, **DVD**, DTV/CBL, DVR, VCR, V-AUX

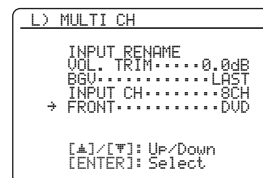

Hinweis

Der „FRONT“-Parameter wird nur angezeigt, wenn „INPUT CH“ auf „8CH“ eingestellt ist.

5 OPTION MENU

Verwenden Sie dieses Menü, um optionale Systemparameter-Einstellungen auszuführen.

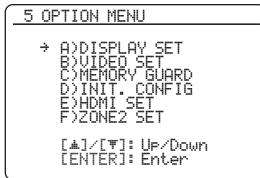

■ Displayeinstellungen A) DISPLAY SET

Hinweis

Verwenden Sie „VIDEO“ unter „INIT“ in „ADVANCED SETUP“, um „OSD SHIFT“ auf die Werkseinstellungen zurückzusetzen (siehe Seite 109).

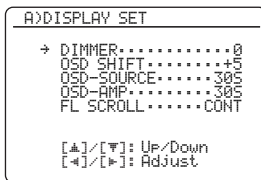

Dimmer DIMMER

Verwenden Sie dieses Merkmal, um die Helligkeit des Frontblende-Displays einzustellen.

Regelbereich: -4 bis 0

Regelungsschritt: 1

- Drücken Sie **⊖**, um das Frontblende-Display abzuschwächen.
- Drücken Sie **⊕**, um das Frontblende-Display aufzuhellen.

Der Bildschirmanzeigeverschiebung OSD SHIFT

Dieses Merkmal wird verwendet, um die Vertikalposition von der Bildschirmanzeige einzustellen.

Regelbereich: -5 (abwärts) bis +5 (aufwärts)

Regelungsschritt: 1

Anfängliche Einstellung: 0

- Drücken Sie **⊖**, um die Position von der Bildschirmanzeige abzusenken.
- Drücken Sie **⊕**, um die Position von der Bildschirmanzeige anzuheben.

Quellmerkmal Bildschirmanzeigeweit OSD-SOURCE

Verwenden Sie dieses Merkmal, um die Zeitlänge einzustellen, während der das iPod-Menü in der Bildschirmanzeige erscheint, nachdem Sie einen bestimmten Vorgang ausgeführt haben.

Auswahl	Funktionen
ON	Zeigt die Bildschirmanzeige konstant während des Bedienvorgangs.
10S	Schaltet die Bildschirmanzeige 10 Sekunden nachdem Sie einen Bedienvorgang ausgeführt haben aus.
30S	Schaltet die Bildschirmanzeige 30 Sekunden nachdem Sie einen Bedienvorgang ausgeführt haben aus.

Verstärkerfunktion Bildschirmanzeigeweit OSD-AMP

Verwenden Sie diese Funktion, um einzustellen, wie lange der Statusinformationsbildschirms erscheint, nachdem Sie einen bestimmten Vorgang ausgeführt haben.

Auswahl	Funktionen
ON	Zeigt die Bildschirmanzeige konstant während des Bedienvorgangs.
10S	Schaltet die Bildschirmanzeige 10 Sekunden nachdem Sie einen Bedienvorgang ausgeführt haben aus.
30S	Schaltet die Bildschirmanzeige 30 Sekunden nachdem Sie einen Bedienvorgang ausgeführt haben aus.

Frontblende-Display scrollen FL SCROLL

Verwenden Sie dieses Merkmal zur Einstellung des Modus zur Anzeige des iPod-Menüs (wie Songtitel oder Kanalname) im Frontblende-Display.

Auswahl	Funktionen
CONT	Fortgesetzter Modus. Wählen Sie dies, um den Betriebsstatus im Frontblende-Display kontinuierlich anzuzeigen.
ONCE	Einmal-Scrollen-Modus. Wählen Sie dies, um den Betriebsstatus im Frontblende-Display mit 14 alphanumerischen Zeichen nach dem einmaligen Durchrollen aller Zeichen anzuzeigen.

■ **Video-Einstellungen** B)VIDEO SET

Hinweis

Verwenden Sie „VIDEO“ unter „INIT“ in „ADVANCED SETUP“, um die Parameter in „VIDEO SET“ auf die Werkseinstellungen zurückzusetzen (siehe Seite 109).

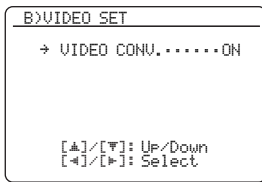

Videoumwandlung VIDEO CONV.

Verwenden Sie diese Funktion, um einzustellen, ob die an den Buchsen VIDEO, S VIDEO und COMPONENT VIDEO anliegenden Signale umgewandelt werden sollen.

Auswahl	Funktionen
ON	Wandelt Composite-, S-Video- und Component-Video-Signale austauschbar um und up-convertiert Composite-, S-Video- und Component-Video-Signale in HDMI-Video-Signale.
OFF	Wandelt keine Signale um.

Hinweise

- Dieses Gerät wandelt keine 480-Zeilen- und 576-Zeilen-Video-Signale austauschbar um.
- Die analogen Component-Video-Signale mit 480i (NTSC)/576i (PAL) Auflösugn werden in S-Video- oder Composite-Video-Signale umgewandelt und an den S VIDEO MONITOR OUT- und VIDEO MONITOR OUT-Buchsen ausgegeben.
- Die umgewandelten Video-Signale werden nur an den MONITOR OUT-Buchsen ausgegeben. Für die Aufnahme einer Videoquelle müssen Sie die gleichen Videoanschlüsse zwischen jeder einzelnen Komponente ausführen.
- Wenn Composite-Video- oder S-Video-Signale von einem Videorecorder in Component-Video-Signale umgewandelt werden, kann die Bildqualität in Abhängigkeit von dem von Ihnen verwendeten Videorecorder verschlechtert werden.
- Unkonventionelle Signaleingänge an den Composite Videooder S-Video-Buchsen können nicht konvertiert oder anormal ausgegeben werden. Stellen Sie in derartigen Fällen „VIDEO CONV.“ auf „OFF“.

■ **Speicherschutz** C)MEMORY GUARD

Verwenden Sie dieses Merkmal, um versehentliche Änderungen der Soundfeld-Programmparameterwerte und anderer System-einstellungen zu verhindern.



Auswahl	Funktionen
OFF	Schaltet das Merkmal „MEMORY GUARD“ aus.
ON	Schützt: <ul style="list-style-type: none"> – Soundfeldprogramm-Parameter – „AUTO SETUP“-Punkte – alle Lautsprecherpegel – „MANUAL SETUP“-Punkte

Hinweise

- Sie können die folgenden Parameterwerte ändern, auch wenn „MEMORY GUARD“ auf „ON“ eingestellt ist:
 - „EXTD SUR.“ in „SOUND MENU“ (siehe Seite 83)
 - „DECODER MODE“ in „INPUT MENU“ (siehe Seite 85)
 - „MEMORY GUARD“
- Wenn „MEMORY GUARD“ auf „ON“ gestellt ist, erscheint „G“ oben rechts im „SET MENU“-Bildschirm.
- Sie können die Einstellungen für „SUR.“ auf dem Soundfeld-Programmparameter-Bildschirm ändern (siehe Seite 69), auch wenn „MEMORY GUARD“ auf „ON“ eingestellt ist.

Anfängliche Konfiguration D>INIT. CONFIG

Verwenden Sie diese Funktion, um die Einstellungen für Audio-Eingangsbuchsenwahl, aktiven Decoder und erweiterte Surroundfunktion festzulegen, wenn das Gerät eingeschaltet wird.

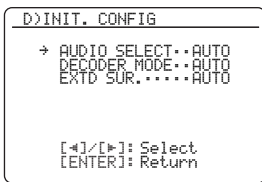

Audio auswählen AUDIO SELECT

Verwenden Sie diese Funktion, um die Vorgabe-Audioeingangsbuchsen-Einstellung (siehe Seite 44) für die Eingangsquellen festzulegen, die an die DIGITAL INPUT-Buchsen angeschlossen sind, wenn Sie dieses Gerät ausschalten.

Auswahl	Funktionen
AUTO	Erkennt automatisch den Typ der Eingangssignale und wählt die geeignete Audio-Eingangsbuchsen-Einstellung.
LAST	Wählt automatisch die letzte Eingangsbuchsenwahl-Einstellung für die angeschlossene Eingangsquelle.

Decoder-Modus DECODER MODE

Verwenden Sie diese Funktion, um den Standard-Decodermodus (siehe Seite 85) für die Eingangsquellen festzulegen, die an die DIGITAL INPUT-Buchsen angeschlossen sind, wenn Sie dieses Gerät ausschalten.

Auswahl	Funktionen
AUTO	Erkennt automatisch dem Typ der Eingangssignale und wählt die geeignete Decodermodus-Einstellung.
LAST	Wählt automatisch die letzte Decodermodus-Einstellung für die angeschlossene Eingangsquelle.

Erweiterter Surround EXTD SUR.

Verwenden Sie diese Funktion, um den erweiterten Decodermodus (siehe Seite 83) für die Eingangsquellen festzulegen, die an die DIGITAL INPUT-Buchsen angeschlossen sind, wenn Sie dieses Gerät ausschalten.

Auswahl	Funktionen
AUTO	Erkennt automatisch die Digital-Audiosignal-Eingangssignale und aktiviert den geeigneten Decoder.
LAST	Wählt automatisch den letzten Decodermodus, der für „EXTD SUR.“ in „SOUND MENU“ eingestellt wurde.

HDMI eingestellt E>HDMI SET

Verwenden Sie diese Funktion, um die Komponente für die Wiedergabe von HDMI-Audiosignalen zu wählen.

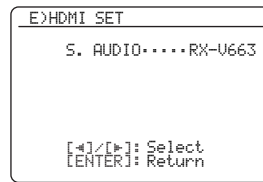

Audiounterstützung S. AUDIO

Verwenden Sie diese Funktion, um zu wählen, ob die HDMI-Audiosignale auf diesem Gerät oder einer anderen HDMI-Komponente wiederzugeben, die an die HDMI OUT-Buchse auf der Rückseite dieses Geräts angeschlossen ist.

Auswahl	Funktionen
RX-V663	Gibt die HDMI-Audiosignale auf diesem Gerät wieder. Die an den HDMI-Eingangsbuchsen dieses Gerätes eingespeisten HDMI-Audiosignale werden nicht an die an die HDMI-Komponente ausgegeben, die an die HDMI OUT-Buchse auf der Rückseite dieses Geräts angeschlossen ist.
OTHER	Spielt HDMI-Audiosignale auf einer anderen HDMI-Komponente ab, die an die HDMI OUT-Buchse angeschlossen ist.

Hinweise

- Das Gerät überträgt Audio- und Videosignale, die an die HDMI-Eingangsbuchsen eingespeist werden, nur zur HDMI-Ausgangsbuchse aus, auch wenn „S.AUDIO“ auf „OTHER“ gestellt ist.
- Verfügbare Audio/Video-Signale hängen von den technischen Daten des angeschlossenen Videomonitors ab. Siehe Bedienungsanleitung jeder angeschlossenen Komponente.

■ Zone 2 Einstellungen F>ZONE2 SET

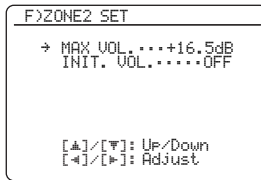

Zone 2 Maximal-Lautstärke MAX VOL.

Verwenden Sie dieses Merkmal, um den maximalen Lautstärkepegel in Zone 2 einzustellen.

Regelbereich: -30,0 dB bis +15,0 dB, **+16,5 dB**

Regelungsschritt: 5,0 dB

Hinweise

- Die „MAX VOL.“-Einstellung hat Vorrang vor der „INI.VOL.“-Einstellung. Wenn z.B. „INI.VOL.“ auf -20,0 dB gestellt ist und dann „MAX VOL.“ auf -30,0 dB gestellt wird, wird der Lautstärkepegel automatisch auf -30,0 dB eingestellt, wenn dieses Gerät erneut eingeschaltet wird.
- Die Einstellung „MAX VOL.“ beeinflusst nicht den Ausgangspegel an den „ZONE 2 OUT“-Buchsen.

Zone 2 Anfängliche Lautstärke INI.VOL.

Verwenden Sie dieses Merkmal, um den Lautstärkepegel von Zone 2 beim Einschalten der Stromversorgung dieses Geräts einzustellen.

Wahlmöglichkeiten: **OFF**, MUTE, -80,0 dB bis +16,5 dB

Regelungsschritt: 0,5 dB

Hinweise

- Die „MAX VOL.“-Einstellung hat Vorrang vor der „INI.VOL.“-Einstellung.
- Wenn Sie „FRONT B“, „PRNS“, „Zone B“ wählen oder „NONE“ in „EXTRA SP ASSIGN“ (siehe Seite 76), „Zone 2 SP Not Assigned“ in der Bildschirmanzeige und der Parameter „ZONE2 SET“ ist nicht verfügbar.
- Die Einstellung „INI.VOL.“ beeinflusst nicht den Ausgangspegel an den „ZONE 2 OUT“-Buchsen.

Fernbedienungsmerkmale

Zusätzlich zu der Steuerung dieses Gerätes, kann die Fernbedienung auch für die Bedienung anderer Audio/Video-Komponenten verwendet werden, die von Yamaha oder anderen Herstellern hergestellt wurden. Zur Steuerung Ihres Fernsehers oder anderer Komponenten müssen Sie den geeigneten Fernbedienungscode für jede Eingangsquelle (siehe Seite 93) einstellen.

Bedienung dieses Geräts, eines Fernsehgeräts oder anderer Komponenten

■ Bedienung dieses Gerätes

Stellen Sie den Betriebsmoduswähler auf **⑩AMP**, um dieses Gerät zu steuern.

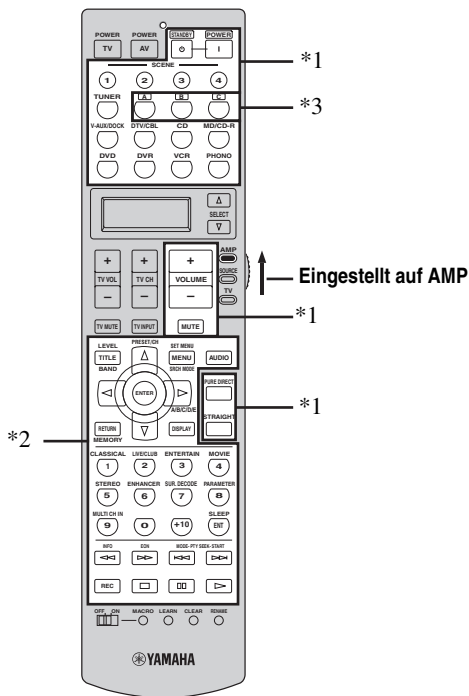

■ Bedienung eines Fernsehgeräts

Stellen Sie den Betriebsmoduswähler auf **⑩TV**, um Ihr Fernsehgerät zu steuern. Zum Steuern Ihres Fernsehgeräts müssen Sie den geeigneten Fernbedienungscode für **⑤DTV/CBL** oder **⑤PHONO** (siehe Seite 93) einstellen. Wenn Sie die Fernbedienungscode für sowohl **⑤DTV/CBL** als auch **⑤PHONO** einstellen, erhält die Einstellung für **⑤DTV/CBL** Vorrang.

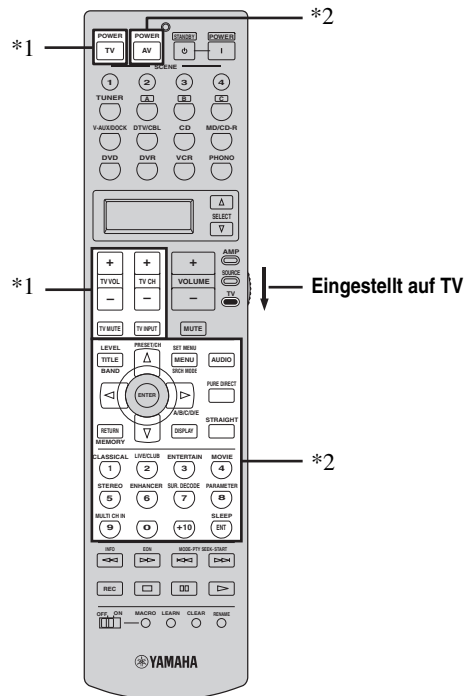

Hinweise

- *1 Diese Tasten steuern immer dieses Gerät, ungeachtet der Stellung des Betriebsmoduswählers.
- *2 Diese Tasten steuern dieses Gerät nur, wenn der Betriebsmoduswähler auf **⑩AMP** gestellt ist.
- *3 **⑤A, B** oder **C** ist die Bedienungsbereich-Taste für eine optionale Komponente. Sie können die gewünschte Komponente bedienen, ohne die Eingangsquelle dieses Gerätes zu ändern.

Hinweise

- *1 Diese Tasten steuern immer Ihr Fernsehgerät, ungeachtet der Stellung des Betriebsmoduswählers.

Fernbedienung	Digital-TV/Kabel-TV
TV POWER	Schaltet den Betriebsstrom ein oder aus.
TV VOL +/-	Erhöht oder vermindert den Lautstärkepegel.
TV CH +/-	Ändert die Kanalnummer.
TV MUTE	Schaltet den Audioausgang stumm.
TV INPUT	Ändert die Eingangsquelle.

- *2 Diese Tasten steuern Ihr Fernsehgerät nur, wenn der Betriebsmoduswähler auf **⑩TV** gestellt ist. Einzelheiten siehe Spalte „TV“ auf Seite 92.

■ Bedienung anderer Komponenten

Stellen Sie den Betriebsmoduswähler auf **16 SOURCE**, um andere Komponenten mit den Eingangswahlstasten (5) zu steuern. Sie müssen den geeigneten Fernbedienungscode für jede Eingangsquelle im voraus einstellen (siehe Seite 93). Die folgende Tabelle zeigt die Funktion aller Tasten, die zur Steuerung anderer Komponenten dienen, welche zu jeder Eingangswahlstaste (5) zugewiesen sind. Beachten Sie, dass manche Tasten die gewählte Komponente vielleicht nicht richtig steuern.



Die Fernbedienung verfügt über 12 Modi (Steuerbereiche) zur Steuerung von Komponenten, sodass damit bis zu 12 verschiedenen Komponenten gesteuert werden können.

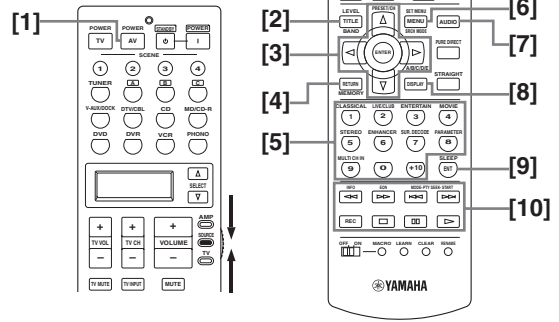

	DVD-Player/ DVD-Recorder	VCR	Kabel-TV/ Satellitentuner	TV	LD-Player	CD-Player	MD-Recorder/ CD-Recorder	Tonbandgerät	Tuner
[1] AV POWER	Stromversorgung*1	Stromversorgung*1	Stromversorgung*1	VCR- Stromversorgung*2	Stromversorgung*1	Stromversorgung*1	Stromversorgung*1	Stromversorgung*1	Stromversorgung*1
[2] TITLE	Titel	Titel	Titel	Titel					Empfangsbereich
[3] ENTER	Menüeingabe		Menüwahl	Menüwahl					
PRESET/CH Δ	Oberes Menü		Oberes Menü	Oberes Menü					Festsender erhöhen (1 bis 8)
PRESET/CH ∇	Unteres Menü		Unteres Menü	Unteres Menü					Festsender vermindern (1 bis 8)
A/B/C/D/E <	Linkes Menü		Linkes Menü	Linkes Menü					Festsender vermindern (A bis E)
A/B/C/D/E >	Rechtes Menü		Rechtes Menü	Rechtes Menü				Richtung A/B	Festsender erhöhen (A bis E)
[4] RETURN	Zurück	Zurück	Zurück	Zurück					Speicher
[5] 1-9, 0, +10	Zifferntasten	Zifferntasten	Zifferntasten	Zifferntasten	Zifferntasten	Zifferntasten	Zifferntasten		Festsender (1 bis 8) / Zifferntasten
[6] MENU	Menü		Menü	Menü					Soundmodus
[7] AUDIO	Audio				Audio				
[8] DISPLAY	Display		Display	Display	Display	Display	Display		
[9] ENT		Eingeben	Eingeben/ Aufrufen	Eingeben					Eingeben
[10] <<	Suchlauf rückwärts	Suchlauf rückwärts	DVR-Suchlauf rückwärts *2	DVR-Suchlauf rückwärts *2	Suchlauf rückwärts	Suchlauf rückwärts	Suchlauf rückwärts	Suchlauf rückwärts	Information
>>	Suchlauf vorwärts	Suchlauf vorwärts	DVR-Suchlauf vorwärts *2	DVR-Suchlauf vorwärts *2	Suchlauf vorwärts	Suchlauf vorwärts	Suchlauf vorwärts	Suchlauf vorwärts	EON
⏪	Sprung rückwärts		DVR-Sprung rückwärts *2	DVR-Sprung rückwärts *2	Kapitel/Sprung rückwärts	Sprung rückwärts	Sprung rückwärts	Richtung rückwärts	Programmtyp, Suchmodus
⏩	Sprung vorwärts		DVR-Sprung vorwärts *2	DVR-Sprung vorwärts *2	Kapitel/Sprung vorwärts	Sprung vorwärts	Sprung vorwärts	Richtung vorwärts	Programmtyp, Suchmodus
REC	Disk überspringen (Player) Aufnahme (Recorder)	Aufnahme	DVR-Aufnahme *2	DVR-Aufnahme *2		Überspringen der Disc	Aufnahme	Aufnahme	
⏹	Stopp	Stopp	DVR-Stopp *2	DVR-Stopp *2	Stopp	Stopp	Stopp	Stopp	
⏸	Pause	Pause	DVR-Pause *2	DVR-Pause *2	Pause	Pause	Pause	Pause	
⏮	Wiedergabe	Wiedergabe	DVR-Wiedergabe *2	DVR-Wiedergabe *2	Wiedergabe	Wiedergabe	Wiedergabe	Wiedergabe	

Hinweise

*1 Diese Taste funktioniert nur, wenn die mitgelieferte Original-Fernbedienung der Komponente eine POWER-Taste aufweist.

*2 Diese Tasten steuern Ihren Videorecorder oder DVR nur, wenn Sie den geeigneten Fernbedienungscode für DVR eingeben (siehe Seite 93).

■ Auswählen einer zu steuernden Komponente

Sie können eine zu steuernde Komponente auswählen, die Sie unabhängig von der mit den Eingangswahltasten gewählten Eingangsquelle steuern können.

Drücken Sie **SELECT Δ / ∇ wiederholt, um die gewünschte Komponente zu wählen.**

Der Name der zu steuernden Komponente erscheint im Displayfenster (⑥) auf der Fernbedienung.



■ Steuerung optionaler Komponenten (Optionsmodus)

„OPTN“ ist ein Bedienungsbereich für eine optionale Komponente, der unabhängig von Eingangsquellen mit Fernbedienungsfunktionen programmiert werden kann. Dieser Bereich ist nützlich für Programmierungsbefehle, die nur als Teil einer Makrofunktion oder für Komponenten verwendet werden sollen, die keinen gültigen Fernbedienungscode aufweisen.

Um den Optionsmodus zu wählen, drücken Sie wiederholt **SELECT Δ / ∇ , bis „OPTN“ in dem Anzeigenfenster (⑥) erscheint.**



Hinweis

Sie können für diesen Bereich keinen Fernbedienungscode einstellen. Hinweise zum Programmieren der innerhalb dieses Komponentensteuerungsbereiches zu bedienenden Tasten siehe Seite 95.

Einstellung der Fernbedienungs-codes

Sie können andere Komponenten bedienen, indem Sie die entsprechenden Fernbedienungs-codes einstellen. Die Codes können für jeden Steuerbereich eingestellt werden. Für eine vollständige Liste der verfügbaren Fernbedienungs-codes siehe „Liste der Fernbedienungs-codes“ am Ende dieser Anleitung.

Die folgende Tabelle zeigt die Vorgabekomponenten (Bibliothek: Komponentenkategorie) und den Fernbedienungscode für jeden Steuerbereich.

Fernbedienungscode-Vorgabeeinstellungen

Bedienungsbereich	Komponentenkategorie	Hersteller	Vorgabecode
TUNER	TUNER	Yamaha	2602
A	TAPE	Yamaha	2700
B	LD	Yamaha	2200
C	TUNER	Yamaha	2607
V-AUX/DOCK	TUNER	Yamaha	2606
DTV/CBL	TV	-	-
CD	CD	Yamaha	2300
MD/CD-R	CD-R	Yamaha	2400
DVD	DVD	Yamaha	2100
DVR	DVR	Yamaha	2807
VCR	VCR	-	-
PHONO	TV	-	-

Hinweis

Sie können vielleicht Ihre Yamaha-Komponente nicht bedienen, auch wenn der Yamaha-Fernbedienungscode anfänglich gemäß obiger Tabelle eingestellt wird. In diesem Fall muss ein anderer Yamaha-Fernbedienungscode versucht werden.

- Stellen Sie den Betriebsmoduswähler auf **SOURCE** und drücken Sie danach eine Eingangswahltaste (A, B, C), um den einzustellenden Bedienungsbereich auszuwählen.**

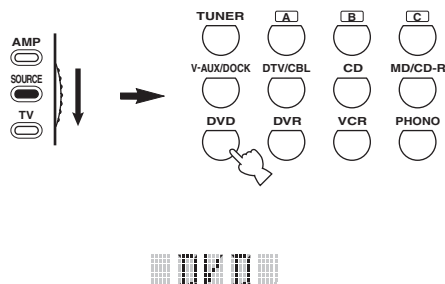

2 Betätigen und halten Sie **LEARN** für etwa 3 Sekunden gedrückt, indem Sie einen Kugelschreiber oder ein ähnliches Objekt verwenden.

Der Bibliothekname (zum Beispiel L;DVD) und der Name des gewählten Bedienungsbereichs (zum Beispiel DVD) erscheinen abwechselnd in dem Anzeigefenster (6) an der Fernbedienung.



- Sie können einen Fernbedienungscode für eine anderen Komponententyp für einen Bedienungsbereich festlegen. Drücken Sie **ENTER** wiederholt, um die Bibliothek (Komponentenkategorie) zu ändern.
Bibliothekswahl: L;DVD, L;DVR, L;LD, L;CD, L;CDR, L;MD, L;TAP (Band), L;TUN (Tuner), L;AMP, L;TV, L;CAB (Kabel), L;SAT (Satellit), L;VCR
- Falls Sie das Setup für einen weiteren Bedienungsbereich ausführen möchten, drücken Sie die Eingangswahltaste oder drücken Sie **SELECT** wiederholt, um den Bedienungsbereich zu wählen.

Hinweise

- Betätigen und halten Sie **LEARN** unbedingt mindestens 3 Sekunden gedrückt, da anderenfalls der Lernprozess startet.
- Falls Sie jeden der folgenden Schritte nicht innerhalb von 30 Sekunden beenden, dann wird der Einstellmodus automatisch freigegeben. In diesem Fall beginnen Sie nochmals ab Schritt 2.

3 Drücken Sie **ENTER**.

Der vierstellige Code für die gewählte Komponente erscheint in dem Anzeigefenster (6).

Hinweis

„0000“ erscheint in dem Anzeigefenster (6), wenn kein Code eingestellt ist.

4 Drücken Sie die Zifferntasten (1-0), um den vierstelligen Fernbedienungscode für die zu verwendende Komponente einzugeben.

Für eine vollständige Liste der verfügbaren FernbedienungsCodes siehe „Liste der FernbedienungsCodes“ am Ende dieser Anleitung.

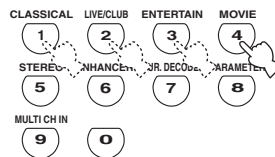

5 Drücken Sie **ENTER**, um die Nummer einzustellen.

„OK“ erscheint in dem Displayfenster (6) auf der Fernbedienung, wenn die Einstellung erfolgreich war. „NG“ erscheint in dem Displayfenster (6) auf der Fernbedienung, wenn die Einstellung nicht erfolgreich war. In diesem Fall beginnen Sie nochmals ab Schritt 3.



Falls Sie mit dem Einstellen eines Codes für eine weitere Komponente fortfahren möchten, drücken Sie die Eingangswahltaste (5) oder **SELECT** wiederholt, um die Komponente zu wählen, und wiederholen Sie danach die Schritte 2 bis 5.

6 Drücken Sie erneut **LEARN**, um den Setup-Modus zu verlassen.



7 Drücken Sie **AV POWER** oder **AV POWER**, um zu prüfen, ob Sie die Komponente mit der Fernbedienung steuern können.



Falls die Komponente nicht reagiert und der Hersteller Ihrer Komponente mehr als einen Code angibt, versuchen Sie jeden dieser Codes, um den richtigen zu finden.

Hinweise

- „ERROR“ erscheint in dem Displayfenster (6) auf der Fernbedienung, wenn Sie eine Taste drücken, die in dem entsprechenden Schritt nicht aufgeführt ist, oder wenn Sie gleichzeitig mehr als eine Taste drücken.
- Die mitgelieferte Fernbedienung enthält nicht alle möglichen Codes für alle im Fachhandel erhältlichen Audio- und Video-Komponenten (einschließlich Yamaha-Komponenten). Falls die Bedienung mit keinem der FernbedienungsCodes möglich ist, programmieren Sie die neue Fernbedienungsfunktion unter Verwendung der Lernfunktion (siehe „Programmieren von Codes von anderen Fernbedienungen“ auf Seite 95) oder verwenden Sie die mit der Komponente mitgelieferte Fernbedienung.
- Die mit der Lernfunktion programmierten Funktionen haben Vorrang über die Fernbedienungscodefunktion.

Programmieren von Codes von anderen Fernbedienungen

Sie können Fernbedienungs-codes oder die Funktionen von anderen Fernbedienungen programmieren. Verwenden Sie die **LEARN**-Funktion, wenn Sie Funktionen programmieren möchten, die nicht in den grundlegenden Operationen des Fernbedienungs-codes enthalten sind, oder wenn der entsprechende Fernbedienungscode nicht zur Verfügung steht. Sie können die Funktionen anderer Fernbedienungen auf die Tasten legen, die sich in der folgenden Abbildung in den hervorgehobenen Bereichen befinden. Die Tasten können unabhängig für jeden Steuerbereich programmiert werden.

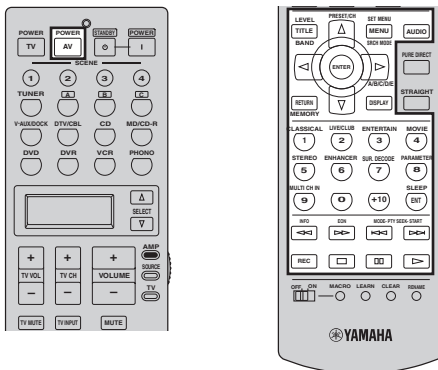

Hinweis

Die Fernbedienung überträgt Infrarotstrahlung. Falls die andere Fernbedienung ebenfalls Infrarotstrahlung verwendet, dann kann diese Fernbedienung die meisten Funktionen der anderen Fernbedienung erlernen. Sie können jedoch vielleicht manche speziellen Signale oder extrem lange Sendungen nicht programmieren. Siehe die Bedienungsanleitung der anderen Fernbedienung.

- 1 Stellen Sie den Betriebsmoduswähler auf **⑤ SOURCE** und drücken Sie danach eine Eingangswahltaste **⑤**, um einen Bedienungsbereich auszuwählen.

Hinweis

Stellen Sie sicher, dass der Betriebsmoduswähler auf **⑤ SOURCE** gestellt ist. Wenn Sie den Betriebsmoduswähler **⑥ AMP** und einen Fernbedienungscode von einer anderen Fernbedienung programmieren, kann die programmierte Taste die Verstärkerfunktion dieses Geräts nicht bedienen.

- 2 Ordnen Sie diese Fernbedienung in einem Abstand von etwa 5 bis 10 cm von der anderen Fernbedienung auf einer ebenen Unterlage an, sodass ihre Infrarotsender aufeinander gerichtet sind.

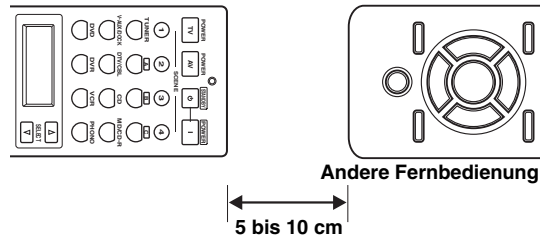

- 3 Drücken Sie **⑬ LEARN**, indem Sie einen Kugelschreiber oder ein ähnliches Objekt verwenden.

„LEARN“ und der Name des gewählten Bedienungsbereichs (zum Beispiel „DVD“) erscheinen abwechselnd in dem Displayfenster **⑥** auf der Fernbedienung.

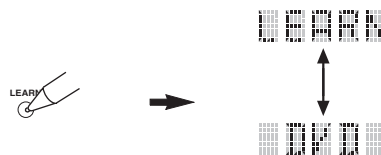

Hinweise

- Betätigen und halten Sie **⑬ LEARN** nicht gedrückt. Falls Sie diese Taste betätigen und für mehr als 3 Sekunden gedrückt halten, schaltet die Fernbedienung auf den Fernbedienungscode-Einstellungsmodus.
- Falls Sie jeden der folgenden Schritte nicht innerhalb von 30 Sekunden beenden, dann wird der Lernmodus automatisch freigegeben. In diesem Fall beginnen Sie nochmals ab Schritt 3.

- 4 Drücken Sie die Taste, für die Sie eine neue Funktion programmieren möchten.

„LEARN“ erscheint in dem Displayfenster **⑥** auf der Fernbedienung.



- 5** Betätigen und halten Sie die Taste gedrückt, die Sie auf der anderen Fernbedienung programmieren möchten, bis „OK“ in dem Displayfenster (⑥) auf der Fernbedienung erscheint.

„NG“ erscheint in dem Displayfenster (⑥) auf der Fernbedienung, wenn der Lernvorgang nicht erfolgreich war. In diesem Fall beginnen Sie nochmals ab Schritt 4.

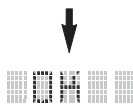
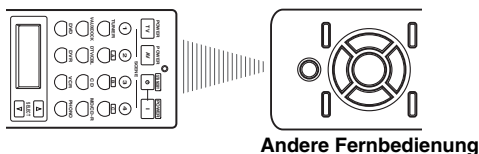

- Falls Sie eine andere Funktion programmieren möchten, wiederholen Sie die Schritte 4 und 5.
- Falls Sie mit dem Programmieren einer anderen Funktion für eine andere Komponente fortsetzen möchten, drücken Sie die **⑥SELECT** Δ / ∇ -Taste zur Wahl der Komponente, und wiederholen Sie danach die Schritte 4 und 5.

- 6** Drücken Sie erneut **⑬LEARN**, um den Lernmodus zu verlassen.



Hinweise

- „ERROR“ erscheint in dem Displayfenster (⑥) auf der Fernbedienung, wenn Sie eine Taste drücken, die in dem entsprechenden Schritt nicht aufgeführt ist, oder wenn Sie gleichzeitig mehr als eine Taste drücken.
- Diese Fernbedienung kann etwa 200 Funktionen erlernen. Abhängig von der erlernten Signalen, kann jedoch „FULL“ auf dem Display erscheinen, bevor Sie 200 Funktionen programmiert haben. In diesem Fall löschen Sie nicht erforderliche programmierte Funktionen, um Platz für weiteres Lernen zu machen.
- Lernen ist in den folgenden Fällen vielleicht nicht möglich:
 - wenn die Batterien in der Fernbedienung für dieses Gerät oder für die anderen Komponenten schwach sind.
 - wenn der Abstand zwischen den beiden Fernbedienungen zu groß oder zu klein ist.
 - wenn die Fernbedienungs-Infrarotfenster gegenseitig nicht im richtigen Winkel ausgerichtet sind.
 - wenn die Fernbedienung direktem Sonnenlicht ausgesetzt ist.
 - wenn die zu programmierende Funktion eine Fortsetzung darstellt oder ungewöhnlich ist.

Ändern von Quellennamen im Displayfenster

Sie können den Namen der Eingangsquelle ändern, der in dem Anzeigefenster (⑥) der Fernbedienung erscheint, wenn Sie einen anderen als den werkseitig voreingestellten Namen verwenden möchten. Diese Funktion ist nützlich, wenn Sie einen Steuerbereich für die Steuerung einer unterschiedlichen Komponente eingestellt haben.

- 1** Stellen Sie den Betriebsmoduswähler auf **⑮AMP** oder **⑮SOURCE** und drücken Sie danach eine Eingangswahltaste (⑤), um den Bedienungsbereich auszuwählen, den Sie umbenennen möchten.

Der Name des gewählten Bedienungsbereichs erscheint im Displayfenster (⑥).

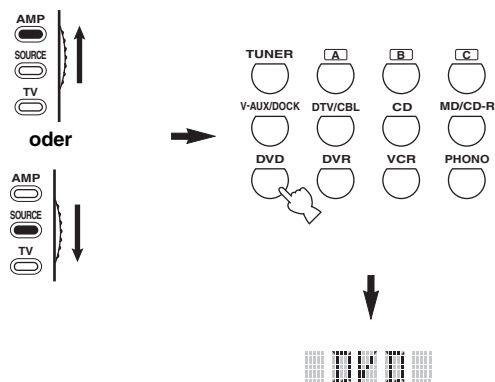

- 2** Drücken Sie **⑬RENAME**, indem Sie einen Kugelschreiber oder ein ähnliches Objekt verwenden.



Hinweis

Falls Sie jeden der folgenden Schritte nicht innerhalb von 30 Sekunden beenden, dann wird der Neubenennungsmodus automatisch freigegeben. In diesem Fall beginnen Sie nochmals ab Schritt 2.

3 Drücken Sie **⑨** Δ / ∇ , um ein Zeichen zu wählen und einzugeben.

Durch das Drücken von **⑨** ∇ wird das Zeichen wie folgt geändert: A bis Z, 1 bis 9, 0, + (plus), – (Bindestrich), ; (Strichpunkt), / (Schrägstrich) und Leerstelle.

Durch Drücken von **⑨** Δ werden die Zeichen in der umkehrten Reihenfolge geändert.

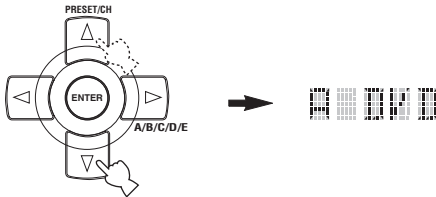

4 Drücken Sie **⑨** \triangleright , um den Cursor an die nächste Position zu verschieben.

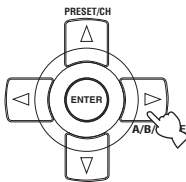

Drücken Sie **⑨** \triangleleft , um den Cursor an die vorherige Position zu verschieben.

5 Drücken Sie **⑨** **ENTER**, um den neuen Namen einzustellen.

„OK“ erscheint in dem Displayfenster **(6)** auf der Fernbedienung, wenn die Umbenennung erfolgreich war. „NG“ erscheint in dem Displayfenster **(6)** auf der Fernbedienung, wenn die Umbenennung nicht erfolgreich war. In diesem Fall beginnen Sie nochmals ab Schritt 3.



Wenn Sie einen anderen Bedienungsbereich umbenennen möchten, drücken Sie die Eingangswahltaste **(5)** oder drücken Sie **⑥** **SELECT** Δ / ∇ wiederholt, um die Komponente auszuwählen. Wiederholen Sie anschließend die Schritte 3 bis 5.

6 Drücken Sie erneut **⑬** **RENAME**, um den Neubenennungsmodus zu verlassen.



Hinweis

„ERROR“ erscheint in dem Displayfenster **(6)** auf der Fernbedienung, wenn Sie eine Taste drücken, die in dem entsprechenden Schritt nicht aufgeführt ist, oder wenn Sie gleichzeitig mehr als eine Taste drücken.

Makroprogrammierungsfunktionen

Die Makroprogrammierungsfunktion ermöglicht die Durchführung einer Reihe von Bedienungsvorgängen mit einem einzigen Tastendruck. Falls Sie zum Beispiel eine CD wiedergeben möchten, müssten Sie normalerweise die Komponenten einschalten, den CD-Eingang wählen und die Wiedergabetaste drücken, um mit der Wiedergabe zu beginnen. Die Makro-Programmierungsfunktion gestattet Ihnen die Durchführung all dieser Bedienungsschritte durch einfaches Drücken der CD-Makrotaste. Die nachfolgend als Makrotasten aufgelisteten Tasten wurden werksseitig auf Makroprogramme eingestellt. Sie können aber auch Ihre eigenen Makros programmieren (siehe Seite 99).

■ MACRO-Bedienungsvorgänge

Makrotasten

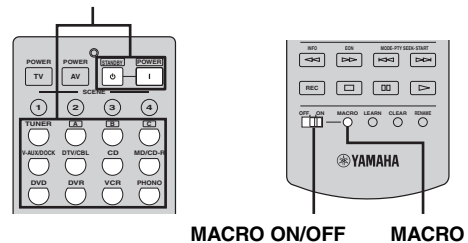

MACRO ON/OFF

MACRO

1 Stellen Sie den **⑬** **MACRO ON/OFF**-Wähler ON.

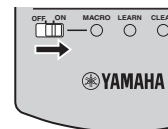

2 Drücken Sie die gewünschte Makrotaste.



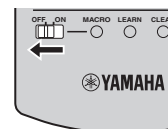































3 Stellen Sie den **⑬** **MACRO ON/OFF**-Wähler auf OFF, wenn Sie die Makro-Programmierung abgeschlossen haben.



Hinweise

- Während die Fernbedienung ein Makro-Programm ausführt, nimmt sie keine andere Tastenfunktion an, bis das Programm beendet ist (die Übertragungsanzeige stellt das Blinken ein).
- Richten Sie weiterhin die Fernbedienung auf die Komponente, die mit der Makro bedient wird, bis die Makrooperation beendet ist.

■ Standard-Makrofunktionen

Drücken einer Makrotaste	Um diese Signale automatisch in der gegebenen Reihenfolge zu		
	Erstens	Zweitens	Drittens
		—	—
	 (*1)	 (*2)	—
	 (*1)	 (*3)	—
			—
			—
			—
			—
			—
			 (CD-Bereich) (*4)
			 (MD/CD-R-Bereich) (*4)
			 (DVD-Bereich) (*4)
			 (DVR-Bereich) (*4)
		 (VCR-Bereich) (*4)	
		—	

*1 Sie können einige der mit diesem Gerät verbundenen Komponenten (einschließlich der Yamaha-Komponenten) einschalten, indem Sie diese an AC OUTLETS an der Rückseite dieses Gerätes anschließen. Die Stromsteuerung ist vielleicht nicht mit diesem Gerät synchronisiert, abhängig von der Komponente.

Für Einzelheiten beziehen Sie sich bitte auf die Bedienungsanleitung der angeschlossenen Komponente.

*2 Falls der Fernbedienungscode für Ihren Fernseher entweder auf **DTV/CBL** oder auf **PHONO** eingestellt ist (siehe Seite 93), können Sie die Stromversorgung Ihres Fernsehgerätes einschalten, ohne eine Eingangsquelle wählen zu müssen. Der für **DTV/CBL** eingestellte Fernbedienungscode weist Priorität gegenüber der Einstellung **PHONO** auf.

*3 Wenn **TUNER** als die Eingangsquelle gewählt ist, dann gibt dieses Gerät wiederum den zuletzt empfangenen Sender wieder, bevor das Geräte auf den Bereitschaftsmodus umgeschaltet wurde.

*4 Die Wiedergabe kann mit jedem CD-Player, CD-Recorder, DVD-Player oder DVD-Recorder begonnen werden, der kompatibel mit der Yamaha-Fernbedienung ist. Falls Sie Makros für die Bedienung anderer Komponenten verwenden, müssen Sie die Wiedergabetaste im Bedienungsbereich dieser Komponente (siehe Seite 95) programmieren oder einen Fernbedienungscode einstellen (siehe Seite 93).

■ Programmieren von Makro-Bedienungsvorgängen

Sie können Ihre eigenen Makros programmieren und die Makro-Programmierungsfunktion für die Übertragung mehrerer aufeinander folgender Fernbedienungsbefehle durch Drücken einer Taste verwenden. Stellen Sie unbedingt die Fernbedienungs-codes ein, oder führen Sie die Lernoperationen aus, bevor Sie eine Makro programmieren.

Hinweise

- Die Vorgabemakro wird nicht gelöscht, wenn Sie eine neue Makro für eine Taste programmieren. Die Vorgabemakro kann wieder verwendet werden, wenn die programmierte Makro gelöscht wird.
- Es ist nicht möglich, ein neues Signal (einen neuen Makroschritt) zu der Vorgabemakro hinzuzufügen. Durch die Programmierung einer Makro werden alle Makroinhalte geändert.
- Wir empfehlen nicht die Programmierung von kontinuierlichen Operationen wie zum Beispiel der Lautstärkeregelung in einer Makro.

1 Stellen Sie den Betriebsmoduswähler auf **AMP** oder **SOURCE** und drücken Sie danach **MACRO**, indem Sie einen Kugelschreiber oder ein ähnliches Objekt verwenden.

„MCR ?“ erscheint in dem Displayfenster (⑥) auf der Fernbedienung.

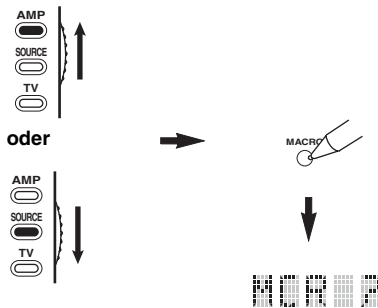

Hinweis

Falls Sie jeden der folgenden Schritte nicht innerhalb von 30 Sekunden beenden, dann wird der Makroprogrammierungsmodus automatisch freigegeben. In diesem Fall beginnen Sie nochmals ab Schritt 1.

2 Drücken Sie die Makrotaste, die Sie für die Ausführung einer Makro verwenden möchten.

Der Makrotastename (zum Beispiel „M;DVD“) und der Name der gewählten Komponente (zum Beispiel „DVD“) erscheinen abwechselnd in dem Displayfenster (⑥) auf der Fernbedienung.

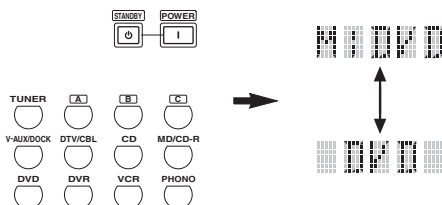

Hinweis

„AGAIN“ erscheint in dem Displayfenster (⑥), wenn Sie eine andere Taste als eine Makrotaste drücken.

3 Drücken Sie die Tasten für die Funktionen, die Sie aufeinander folgend in die Makrooperation einschließen möchten.

Sie können bis zu 10 Schritte (10 Funktionen) einstellen. Nachdem Sie 10 Schritte eingestellt haben, erscheint „FULL“ und die Fernbedienung verlässt automatisch den Makromodus. Das folgende Beispiel erläutert die Programmierung des folgenden Verfahrens:

Schritt 1 („MCR 1“): Drücken Sie POWER.

Schritt 2 („MCR 2“): Drücken Sie DVD.

Schritt 3 („MCR 3“): Drücken Sie AUDIO.

MCR 1: POWER

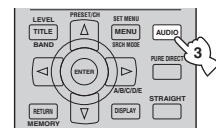
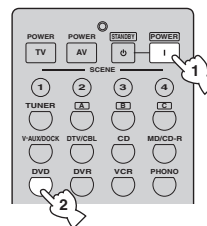

MCR 3: AUDIO

MCR 2: DVD

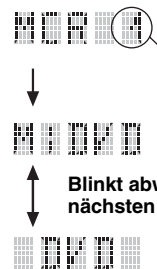

Zeigt die Anzahl der von Ihnen eingegebenen Makroschritte an

Blinkt abwechselnd, so dass Sie den nächsten Schritt einstellen können

Hinweis

Um den gewählten Bedienungsbereich zu ändern, drücken Sie **SELECT** Δ / ∇ . Durch das Drücken der Eingangswahltasten wird ein Makroschritt programmiert, wogegen **SELECT** Δ / ∇ nur den gewählten Bedienungsbereich ändert.

4 Drücken Sie **MACRO** erneut mit einem Kugelschreiber oder einem ähnlichen Objekt, wenn die Bedienungssequenz beendet ist, die Sie programmieren möchten.

Hinweis

„ERROR“ erscheint in dem Displayfenster (⑥), wenn Sie gleichzeitig mehrere Tasten drücken.

Löschen von Konfigurationen

Sie können alle in jedem Funktionssatz ausgeführten Einstellungen löschen, wie zum Beispiel die erlernten Funktionen, die Makros und die Setup-Fernsteuerung-ID.

■ Löschen von Funktionssätzen

- 1 Stellen Sie den Betriebsmoduswähler auf **AMP** oder **SOURCE** und drücken Sie danach **CLEAR**, indem Sie einen Kugelschreiber oder ein ähnliches Objekt verwenden.

„CLEAR“ erscheint in dem Displayfenster (6).

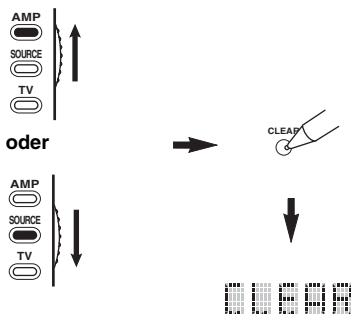

Hinweis

Falls Sie jeden der folgenden Schritte nicht innerhalb von 30 Sekunden beenden, dann wird der Löschmodus automatisch freigegeben. In diesem Fall beginnen Sie nochmals ab Schritt 1.

- 2 Drücken Sie **△ / ▽**, um den Löschmodus zu wählen.

L;CD (usw.) (L; Name eines Bedienungsbereichs)

Löscht alle erlernten Funktionen für den entsprechenden Bedienungsbereich. Der Name einer Komponente wird nach einem Semikolon (;) angezeigt. Drücken Sie eine Eingangswahltaste, um den Bedienungsbereich zu wählen.

L;AMP Löscht alle erlernten Funktionen für die Steuerung der Verstärkerfunktionen dieses Geräts.

L;ALL Löscht alle erlernten Funktionen.

M;ALL Löscht alle programmierten Makros.

RNAME Löscht alle neu benannten Quellennamen.

FCTRY Löscht alle Fernbedienungsfunktionen und stellt die Fernbedienung auf die werksseitigen Einstellungen zurück.

- 3 Betätigen und halten Sie **CLEAR** für etwa **3 Sekunden gedrückt**.

„WAIT“ erscheint in dem Displayfenster (6). Falls das Löschen erfolgreich war, erscheint „C;OK“ in dem Displayfenster (6) auf der Fernbedienung.

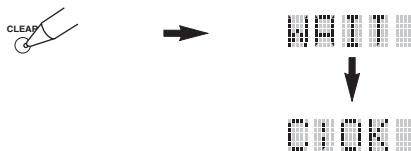

Sobald Sie eine erlernte Funktion löschen, kehrt die Taste auf die Werkseinstellung (oder an die Herstellereinstellung, wenn Sie die Fernbedienungs-codes eingestellt haben) zurück.

Hinweise

- „L;ALL“ und „FCTRY“ können bis zur Beendigung etwa 30 Sekunden benötigen.
- „C;NG“ erscheint in dem Displayfenster (6), wenn das Löschen nicht erfolgreich war. In diesem Fall beginnen Sie nochmals ab Schritt 2.
- „ERROR“ erscheint in dem Displayfenster (6), wenn Sie eine Taste drücken, die in dem entsprechenden Schritt nicht aufgeführt ist, oder wenn Sie gleichzeitig mehr als eine Taste drücken.

■ Löschung einer erlernten Funktion

Sie können die Funktion löschen, die für eine bestimmte Taste in jedem Steuerungsbereich erlernt wurde.

1 Stellen Sie den Betriebsmoduswähler auf **⑬AMP** oder **⑬SOURCE** und drücken Sie danach eine Eingangswahltaste (⑤), um den Bedienungsbereich mit der Funktion auszuwählen, die Sie löschen möchten.

Der Name der gewählten Komponente erscheint in dem Displayfenster (⑥).

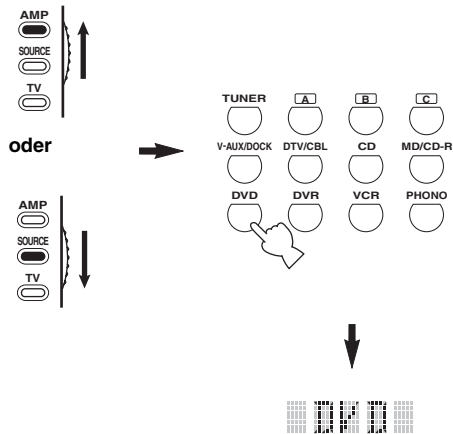

2 Drücken Sie **⑬LEARN**, indem Sie einen Kugelschreiber oder ein ähnliches Objekt verwenden.

„LEARN“ und der Name der gewählten Komponente (zum Beispiel „DVD“) erscheinen abwechselnd in dem Displayfenster (⑥).

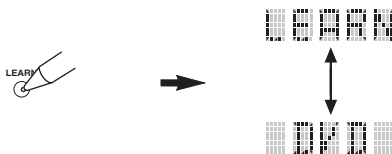

Hinweise

- Betätigen und halten Sie **⑬LEARN** nicht gedrückt. Falls Sie diese Taste betätigen und für mehr als 3 Sekunden gedrückt halten, schaltet die Fernbedienung auf den Fernbedienungscode-Einstellungsmodus.
- Falls Sie jeden der folgenden Schritte nicht innerhalb von 30 Sekunden beenden, dann wird der Lernmodus automatisch freigegeben. In diesem Fall beginnen Sie nochmals ab Schritt 2.

3 Betätigen und halten Sie **⑬CLEAR** mit einem Kugelschreiber oder einem ähnlichen Objekt gedrückt, und drücken Sie danach die zu löschende Taste für etwa 3 Sekunden.

„C;OK“ erscheint in dem Displayfenster (⑥), wenn das Löschen erfolgreich war. Wenn „C;OK“ in dem Displayfenster (⑥) auf der Fernbedienung erscheint, lösen Sie den Kugelschreiber oder das ähnliche Objekt, mit dem Sie **⑬CLEAR** drücken, um den Löschmodus zu verlassen. Die Fernbedienung kehrt auf den Lernmodus zurück.

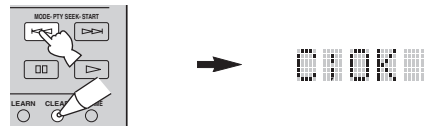

- Falls Sie eine weitere Funktion löschen möchten, wiederholen Sie den Schritt 3.
- Falls Sie mit dem Programmieren einer anderen Funktion für eine andere Komponente fortfahren möchten, drücken Sie die **⑥SELECT** Δ / ∇ -Taste zur Wahl des Bedienungsbereichs, und wiederholen Sie danach Schritt 3.
- Sobald Sie eine erlernte Funktion löschen, kehrt die Taste auf die Werkseinstellung (oder an die Herstellereinstellung, wenn Sie die Hersteller-codes eingestellt haben) zurück.

4 Drücken Sie erneut **⑬LEARN**, um diesen Vorgang zu verlassen.

Hinweise

- „C;NG“ erscheint in dem Displayfenster (⑥) auf der Fernbedienung, wenn der Löschkvorgang nicht erfolgreich war. In diesem Fall beginnen Sie nochmals ab Schritt 2.
- „ERROR“ erscheint in dem Displayfenster (⑥) auf der Fernbedienung, wenn Sie gleichzeitig mehrere Tasten drücken.

■ Löschung einer Makrofunktion

Sie können auch eine Funktion löschen, die Sie für eine bestimmte Makrotaste programmiert hatten.

- 1 Stellen Sie den Betriebsmoduswähler auf **AMP** oder **SOURCE** und drücken Sie danach **MACRO**, indem Sie einen **Kugelschreiber oder ein ähnliches Objekt verwenden**.

„MCR ?“ erscheint in dem Displayfenster (6) auf der Fernbedienung.

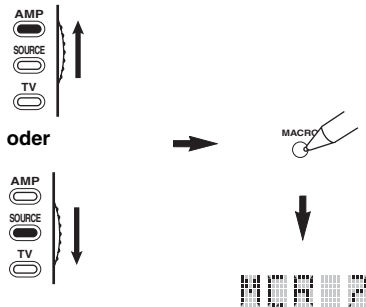

Hinweis

Falls Sie jeden der folgenden Schritte nicht innerhalb von 30 Sekunden beenden, dann wird der Makroprogrammierungsmodus automatisch freigegeben. In diesem Fall beginnen Sie nochmals ab Schritt 1.

- 2 Betätigen und halten Sie **CLEAR** mit einem Kugelschreiber oder einem ähnlichen Objekt gedrückt, und drücken Sie danach die zu löschende Makrotaste für etwa 3 Sekunden.

„C;OK“ erscheint in dem Displayfenster (6) auf der Fernbedienung, wenn der Löschvorgang erfolgreich war.

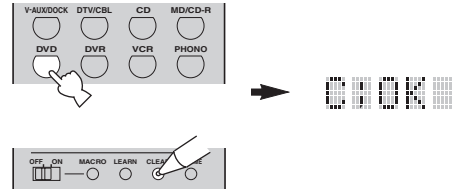

- Falls Sie eine weitere Funktion löschen möchten, wiederholen Sie den Schritt 2.
- Sobald Sie eine programmierte Funktion löschen, kehrt die Taste auf die Werkseinstellung (oder an die Herstellereinstellung, wenn Sie die Herstellercodes eingestellt haben) zurück.

- 3 Drücken Sie erneut **MACRO**, um den Makroprogrammierungsmodus zu verlassen.

Hinweise

- „C;NG“ erscheint in dem Displayfenster (6) auf der Fernbedienung, wenn der Löschvorgang nicht erfolgreich war. In diesem Fall beginnen Sie nochmals ab Schritt 2.
- „ERROR“ erscheint in dem Displayfenster (6) auf der Fernbedienung, wenn Sie gleichzeitig mehrere Tasten drücken.

Verwendung von Multi-Zonen-Konfiguration

Dieses Gerät erlaubt die Konfiguration eines Multizonen-Audiosystems. Das Zone 2-Merkmal gestattet Ihnen die Einstellung dieses Gerätes für die Reproduktion separater Eingangsquellen in der Hauptzone und in einer zweiten Zone (Zone 2). Dieses Gerät kann dann von einer zweiten Zone aus unter Verwendung der mitgelieferten Fernbedienung gesteuert werden.

Es werden nur analoge Signale zur zweiten Zone übermittelt. Aus diesem Grund muß eine Signalquelle, die in der zweiten Zone wiedergegeben werden soll, über die analogen Eingangsbuchsen (AUDIO IN) dieses Geräts angeschlossen werden.

Anschließen Zone 2

Um die Multizonen-Funktionen dieses Geräts verwenden zu können, sind die nachfolgend aufgeführten, zusätzlichen Ausrüstungsgegenstände erforderlich:

- Ein Infrarot-Empfänger in der zweiten Zone.
- Ein Infrarot-Signalgeber in der Hauptzone. Dieser Signalgeber überträgt die Infrarotsignale von der in der zweiten Zone befindlichen Fernbedienung in die Hauptzone (zum Beispiel an einen CD-Player oder DVD-Player).
- Ein Verstärker und die entsprechenden Lautsprecher für die zweite Zone.

- ☀
- Da es mehrere Möglichkeiten gibt, dieses Gerät innerhalb einer Multizonen-Konfiguration zu verwenden, wird empfohlen, Ihren nächstliegenden Yamaha-Händler oder ein Kundendienstzentrum bezüglich der Anschlüsse für Zone 2 zu Rate zu ziehen, um für Ihre Anforderungen die optimalen Einstellungen zu erhalten.
 - Einige Yamaha-Modelle können direkt mit den REMOTE-Buchsen dieses Geräts verbunden werden. Falls Sie eines dieser Geräte besitzen, ist die Verwendung eines Infrarot-Signalgebers nicht erforderlich. Es können bis zu 6 Yamaha-Komponenten angeschlossen werden, wie unten gezeigt.

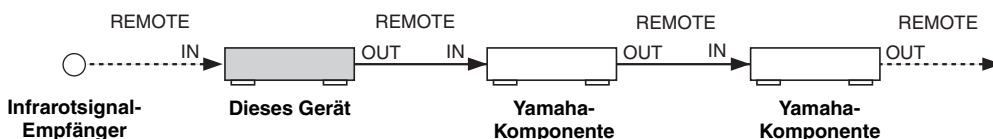

Verwendung des externen Verstärkers

Schließen Sie den Verstärker/Receiver in der zweiten Zone und andere Komponenten an dieses Gerät an wie folgt.

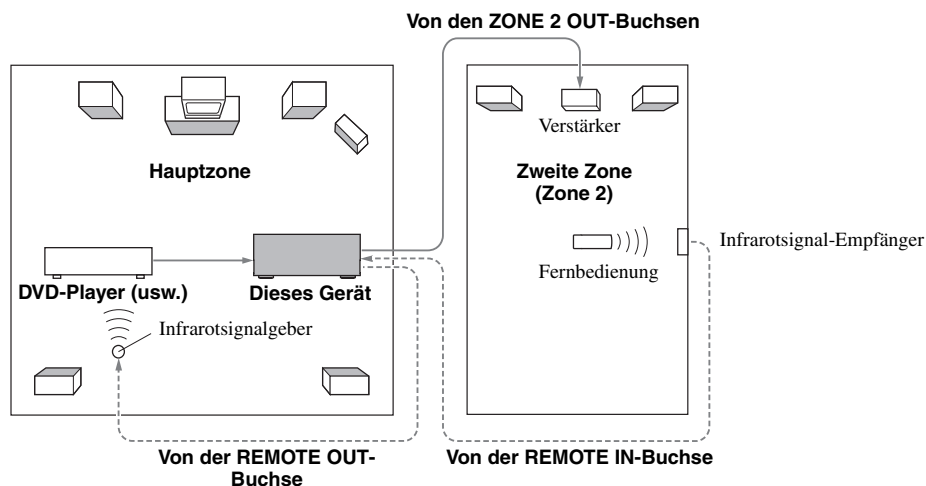

Hinweis

Um unerwartete Geräusche zu vermeiden, darf die Zone 2-Funktion bei DTS-kodierten CDs NICHT VERWENDET WERDEN.

■ Verwendung des integrierten Verstärkers dieses Gerätes

Wichtiger Sicherheitshinweis

Die EXTRA SP-Lautsprecherklemmen an diesem Receiver dürfen nicht an eine Schaltbox für passive Lautsprecher oder mehr als einen Lautsprecher pro Kanal angeschlossen werden.

Durch Anschließen an eine Schaltbox für passive Lautsprecher oder mehr als einen Lautsprecher pro Kanal kann eine anormal niedrige Impedanz erzeugt werden, die zu Schäden am Verstärker führen kann. Siehe Bedienungsanleitung zur richtigen Verwendung.

Die Angaben zur minimalen Impedanz für alle Kanäle müssen immer beachtet werden. Diese Information finden Sie an der Rückseite Ihres Receivers.

Schließen Sie die Lautsprecher in der zweiten Zone an die EXTRA SP-Lautsprecherklemmen und stellen dann „EXTRA SP ASSIGN“ auf „ZONE2“ ein (siehe Seite 76).

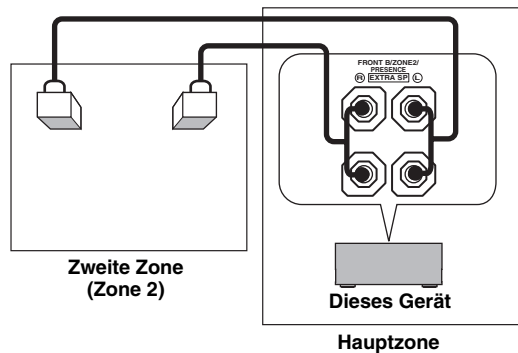

- Sie können die an die EXTRA SP-Lautsprecherklemmen angeschlossenen Lautsprecher als Frontlautsprechersystem für eine andere Zone verwenden. Stellen Sie „EXTRA SP ASSIGN“ auf „ZONE B“ ein (siehe Seite 76).
- Wenn Sie die internen Verstärker für die Zone 2-Lautsprecher verwenden, können Sie den Lautstärkepegel anpassen und den anfänglichen Lautstärkepegel und Maximallautstärkepegel für die Zone 2-Lautsprecher einstellen (siehe Seite 90).

Steuerung Zone 2

Sie können Zone 2 mit den Bedientasten auf der Frontblende oder auf der Fernbedienung auswählen und steuern. Die verfügbaren Vorgänge sind wie folgt:

- Auswählen der Eingangsquelle von Zone 2.
- Umschalten des Empfangsbereichs auf UKW oder MW, wenn „TUNER“ als Eingangsquelle von Zone 2 (siehe Seite 53) ausgewählt ist.
- Genießen Sie Musik, die auf Ihrem iPod in einem Yamaha iPod Universal-Dock (wie das getrennt erhältliche YDS-10), angeschlossen an der DOCK-Klemme dieses Geräts, gespeichert ist, wenn „V-AUX“ als Eingangsquelle gewählt ist (siehe Seite 60).

Hinweis

Sie müssen jeden Schritt fertigstellen, während die ZONE2-Anzeige am Frontblende-Display blinkt. Andernfalls wird der Zone 2-Modus automatisch aufgehoben, und dieses Gerät schaltet auf Normalbetrieb zurück. In diesem Fall wiederholen Sie den Zone 2-Auswahlvorgang.

■ Steuerung von Zone 2 mit der Frontblende

Einschalten von Zone 2

Drücken Sie **(H) ZONE 2 ON/OFF**, um Zone 2 einzuschalten.

Aktivieren des Zone 2-Betriebsmodus

Drücken Sie **(I) ZONE CONTROL**, um Zone 2 zu steuern.

Die ZONE2-Anzeige blinkt auf dem Frontblende-Display etwa 10 Sekunden lang.



Führen Sie die folgenden Bedienvorgänge nach Aktivieren des Zone 2-Betriebsmodus aus.

Bedienung von Zone 2

Drehen Sie den **Ⓡ INPUT-Wahlschalter**, um die gewünschte Eingangsquelle zu wählen, während die **ZONE2-Anzeige im Frontblende-Display blinkt**.

- Wählen Sie „TUNER“ als Eingangsquelle, um die TUNER-Merkmale in der Zone 2 zu verwenden. Einzelheiten zu den TUNER-Bedienvorgängen finden Sie auf „UKW/MW-Abstimmung“ auf Seite 53.
- Wählen Sie „V-AUX“ als Eingangsquelle, um die iPod-Funktionen oder Bluetooth-Funktionen in der Zone 2 zu verwenden. Einzelheiten zu den iPod-Bedienvorgängen finden Sie unter „Verwendung von iPod™“ auf Seite 60 oder „Verwendung von Bluetooth™-Komponenten“ auf Seite 62.

Schalten Sie Zone 2 in den Bereitschaftsmodus

Drücken Sie **Ⓡ ZONE 2 ON/OFF**, um Zone 2 auf Standby-Modus zu stellen.



Drücken Sie **Ⓡ SYSTEM OFF**, um die Hauptzone und Zone 2 gleichzeitig in den Bereitschaftsmodus zu schalten.

Steuerung von Zone 2 mit der Fernbedienung

Aktivieren des Zone 2-Betriebsmodus

Stellen Sie den Betriebsmoduswähler auf **Ⓡ AMP** und drücken Sie danach **Ⓡ SELECT** **Δ** wiederholt, um den Zone 2-Betriebsmodus zu wählen.

„ZONE 2“ erscheint in dem Displayfenster (Ⓡ) auf der Fernbedienung.

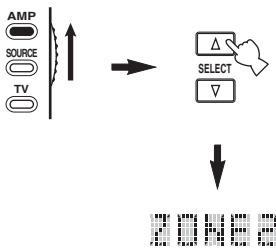

Zum Deaktivieren des Zone 2-Betriebsmodus drücken Sie **Ⓡ SELECT** **Δ** / **∇** wiederholt, um eine andere Einstellung als „ZONE 2“ zu wählen.

Ein- oder Ausschalten von Zone 2 mithilfe der Fernbedienung

Ⓡ POWER und **Ⓡ STANDBY** auf der Fernbedienung arbeiten in Abhängigkeit von der gewählten Zone, die im Displayfenster (Ⓡ) auf der Fernbedienung erscheint, unterschiedlich.

- Wenn der Modus für die Hauptzone, Zone 2 gewählt wird, können Sie die Hauptzone oder Zone 2 einschalten oder diese Bereiche individuell in den Bereitschaftsmodus schalten.
- Wenn Alle ausgewählt ist, können durch Drücken von **Ⓡ POWER** die Hauptzone und Zone 2 eingeschaltet werden; ebenso lassen sich diese Bereiche durch Drücken von **Ⓡ STANDBY** gleichzeitig in den Bereitschaftsmodus schalten.

Steuerungsmodus	Displayfenster (Ⓡ)	POWER und STANDBY
Hauptzonen Modus	Name des gewählten Eingangsbereichs	Zum ausschließlichen Einschalten der Hauptzone, oder zum Aktivieren des Bereitschaftsmodus.
Zone 2 Modus	„ZONE 2“ oder „2; Name des gewählten Eingangsbereichs“	Zum Einschalten von Zone 2, oder zum Aktivieren des Bereitschaftsmodus.
Modus Alle	„ALL“	Ⓡ POWER: Schaltet die Hauptzone und Zone 2 ein. Ⓡ STANDBY: Schaltet die Hauptzone und Zone 2 in den Bereitschaftsmodus.

Hinweise

- Wenn sich die Fernbedienung im die Hauptzonenmodus befindet, erscheint für „MAIN“ für einige Sekunden, wenn **Ⓡ POWER** oder **Ⓡ STANDBY** gedrückt wird.
- „ALL“ erscheint nur in dem Displayfenster (Ⓡ) auf der Fernbedienung, wenn **Ⓡ SELECT** **∇** gedrückt wird.

Auswählen der Eingangsquelle von Zone 2

Drücken Sie eine der Eingangswahltasten (Ⓡ) zur Wahl der gewünschten Eingangsquelle der gewählten Zone.

Wenn Sie die Fernbedienung verwenden, um die Eingangsquelle zu wählen, erscheint „2; Name des gewählten Eingangsbereichs“ im Displayfenster (Ⓡ) auf der Fernbedienung, wenn Zone 2 ausgewählt werden.

Hinweis

Die ausgewählte Eingangsquelle wird für alle Zonen verwendet.

Weiterführendes Setup

Dieses Gerät verfügt über zusätzliche Menüs, die in dem Frontblende-Display angezeigt werden. Das weiterführende Setup-Menü bietet zusätzliche Bedienungsvorgänge für die Einstellung und Anpassung des Betriebs dieses Gerätes. Ändern Sie die anfänglichen Einstellungen (angegeben in Fettschrift unter jedem Parameter), um die Anforderungen an Ihr Hörumfeld zu berücksichtigen.

Hinweise

- Die vorgenommenen Einstellungen werden beim nächsten Einschalten des Geräts wirksam, wenn Sie **ⓀMAIN ZONE ON/OFF** drücken (siehe Seite 29).
- Nur **ⓀMAIN ZONE ON/OFF**, **ⓁSYSTEM OFF**, **ⓂTONE CONTROL** und der **ⓃPROGRAM**-Wahlschalter sind aktiv, während Sie das weiterführende Setup-Menü verwenden.
- Keine anderen Vorgänge können ausgeführt werden, während Sie das weiterführende Setup-Menü verwenden.
- Das weiterführende Setup-Menü ist nur auf dem Frontblende-Display verfügbar.

Verwendung des weiterführenden Setup

1 Drücken Sie **ⓁSYSTEM OFF auf der Frontblende, um dieses Gerät in den Bereitschaftsmodus zu schalten.**

2 Halten Sie **ⓂTONE CONTROL gedrückt, und drücken Sie **ⓀMAIN ZONE ON/OFF**, um dieses Gerät einzuschalten.**

Dieses Gerät schaltet ein, und das weiterführende Setup-Menü erscheint auf dem Frontblende-Display.

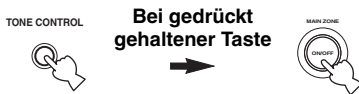

3 Drehen Sie den **ⓃPROGRAM-Wahlschalter, um die einzustellenden Parameter zu wählen.** Der Name des ausgewählten Parameters erscheint auf dem Frontblende-Display.

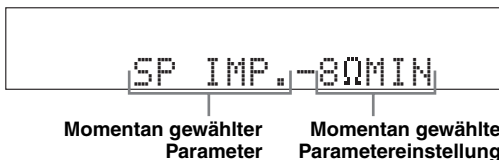

4 Drücken Sie **ⓂTONE CONTROL wiederholt, um die gewählte Parameter-Einstellung zu ändern.**

5 Drücken Sie **ⓁSYSTEM OFF, um die neue Einstellung zu speichern und dieses Gerät in den Bereitschaftsmodus zu versetzen.**



Die vorgenommenen Einstellungen werden beim nächsten Einschalten des Geräts wirksam.

■ Lautsprecher-Impedanz SP IMP.

Verwenden Sie dieses Merkmal, um die Lautsprecherimpedanz dieses Gerätes einzustellen, damit diese Ihren Lautsprechern entspricht.

Wahlmöglichkeiten: **8Ω MIN**, **6ΩMIN**

- Wählen Sie „8ΩMIN“, um die Lautsprecherimpedanz auf 8 Ω einzustellen.
- Wählen Sie „6ΩMIN“, um die Lautsprecherimpedanz auf 6 Ω einzustellen.

SP IMP.	Lautsprecher	Impedanzpegel
8ΩMIN	Vorne	Falls Sie einen Lautsprechersatz (A oder B) verwenden, muss die Impedanz jedes einzelnen Lautsprechers 8 Ω oder mehr betragen. <hr/> Falls Sie zwei Lautsprechersätze (A und B) verwenden, muss die Impedanz jedes einzelnen Lautsprechers 16 Ω oder mehr betragen.*
	Center	Die Impedanz jedes einzelnen Lautsprechers muss 8 Ω oder mehr betragen.
	Surround	
	Hintere Surround	
6ΩMIN	Vorne	Falls Sie einen Lautsprechersatz (A oder B) verwenden, muss die Impedanz jedes einzelnen Lautsprechers 4 Ω oder mehr betragen. <hr/> Falls Sie zwei Lautsprechersätze (A und B) verwenden, muss die Impedanz jedes einzelnen Lautsprechers 8 Ω oder mehr betragen.
	Center	Die Impedanz jedes einzelnen Lautsprechers muss 6 Ω oder mehr betragen.
	Surround	
	Hintere Surround	

* Das Modell für Kanada kann nicht zwei getrennte Lautsprechersysteme (A und B) gleichzeitig verwenden, wenn „SP IMP.“ auf „8ΩMIN“ gestellt ist.

Siehe Seite 106 zur Bedienung des weiterführenden Setup.

■ Fernbedienung AMP ID REMOTE AMP

Verwenden Sie dieses Merkmal, um die AMP ID dieses Geräts auf die Fernbedienungserkennung einzustellen. Dieses Merkmal ist nützlich, wenn Sie diese Einheit und die anderen Yamaha-Receiver/Verstärker im gleichen Raum separat bedienen.

Wahlmöglichkeiten: **ID1**, **ID2**

- Wählen Sie „ID1“, wenn der AMP ID-Code der Fernbedienung auf „2201“ eingestellt ist.
- Wählen Sie „ID2“, wenn der AMP ID-Code der Fernbedienung auf „2202“ eingestellt ist.

Eingabe der Fernbedienung AMP ID-Codes

Sie müssen den AMP ID-Code für die Fernbedienung festlegen.

1 Stellen Sie den Betriebsmoduswähler auf **⑬AMP** oder **⑬SOURCE**.

2 Betätigen und halten Sie **⑬LEARN** mit einem Kugelschreiber oder einem ähnlichen Objekt 3 Sekunden lang gedrückt, und drücken Sie danach **⑨◀/▶** wiederholt, bis „L;AMP“ im Displayfenster auf der Fernbedienung erscheint (**⑥**).

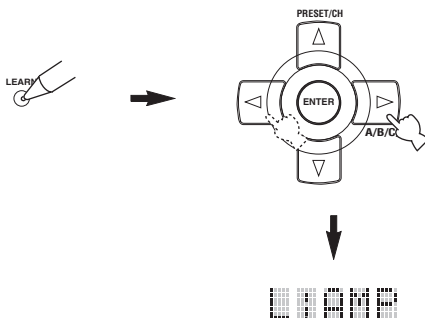

Hinweise

- Betätigen und halten Sie **⑬LEARN** unbedingt mindestens 3 Sekunden gedrückt, da anderenfalls der Lernprozess startet.
- Falls Sie jeden der folgenden Schritte nicht innerhalb von 30 Sekunden beenden, dann wird der Einstellmodus automatisch freigegeben. In diesem Fall beginnen Sie nochmals ab Schritt 1.

3 Drücken Sie **⑨ENTER**.

Der vierstellige Code für den gewählten Eingangsbereich erscheint in dem Anzeigefenster (**⑥**) auf der Fernbedienung.

4 Drücken Sie die Zifferntasten (**⑩**), um den vierstelligen Fernbedienungscode für den zu verwendenden Eingangsbereich einzugeben.

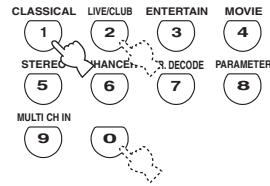

AMP-ID-Codes der Fernbedienung

Wählen Sie einen der folgenden Codes, um den AMP ID-Code der Fernbedienung für den zu verwendenden Eingangsbereich einzustellen.

AM-ID-Code (Einstellung der Fernbedienung)	Funktion	AMP-Identifikation der Fernbedienung
2201 (anfängliche Einstellung)	Zur Steuerung dieses Geräts unter Verwendung des Vorgabecodes.	ID1 (Anfängliche Einstellung)
2202	Zur Steuerung dieses Geräts unter Verwendung eines alternativen Codes.	ID2

5 Drücken Sie **⑨ENTER**, um die Nummer einzustellen.

„OK“ erscheint in dem Displayfenster (**⑥**), wenn die Einstellung erfolgreich war.

„NG“ erscheint in dem Displayfenster (**⑥**), wenn die Einstellung nicht erfolgreich war. In diesem Fall beginnen Sie nochmals ab Schritt 1.

6 Drücken Sie erneut **⑬LEARN**, um den Setup-Modus zu verlassen.



Siehe Seite 106 zur Bedienung des weiterführenden Setup.

■ Fernbedienung TUNER ID REMOTE TU

Verwenden Sie dieses Merkmal, um die TUNER ID dieses Geräts auf die Fernbedienungserkennung einzustellen. Wahlmöglichkeiten: ID1, ID2

- Wählen Sie „ID1“, wenn der TUNER ID-Code der Fernbedienung auf „2602“ eingestellt ist.
- Wählen Sie „ID2“, wenn der TUNER ID-Code der Fernbedienung auf „2610“ eingestellt ist.

Eingabe der Fernbedienung TUNER ID-Codes

Sie müssen den TUNER ID-Bibliothekscodes für die Fernbedienung festlegen.

1 Stellen Sie den Betriebsmoduswähler auf ⑯AMP oder ⑯SOURCE, und drücken Sie dann ⑤TUNER an der Fernbedienung, um den Tuner zu wählen und die Fernbedienungs-ID zu ändern.

2 Drücken und halten Sie ⑬LEARN mit einem Kugelschreiber oder einem ähnlichen Objekt 3 Sekunden lang gedrückt, und drücken Sie danach ⑨◀/▶ wiederholt, bis „L;TUN“ und „TUNER“ im Displayfenster auf der Fernbedienung erscheinen (⑥).

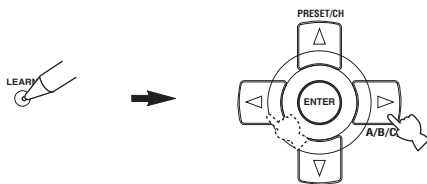

Hinweise

- Betätigen und halten Sie ⑬LEARN unbedingt mindestens 3 Sekunden gedrückt, da anderenfalls der Lernprozess startet.
- Falls Sie jeden der folgenden Schritte nicht innerhalb von 30 Sekunden beenden, dann wird der Einstellmodus automatisch freigegeben. In diesem Fall beginnen Sie nochmals ab Schritt 1.

3 Drücken Sie ⑨ENTER.

Der vierstellige Code für den gewählten Eingangsbereich erscheint in dem Anzeigefenster (⑥) auf der Fernbedienung.

4 Drücken Sie die Zifferntasten (⑪), um den vierstelligen Fernbedienungscode für den zu verwendenden Eingangsbereich einzugeben.

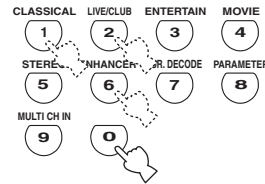

ID-Codes der Fernbedienung

Wählen Sie einen der folgenden Codes, um den ID-Code der Fernbedienung für den zu verwendenden Eingangsbereich einzustellen.

Tuner-ID-Code (Einstellung der Fernbedienung)	Funktion	Tuner-Identifikation der Fernbedienung
2602 (Anfängliche Einstellung)	Zur Steuerung dieses Geräts unter Verwendung des Vorgabecodes.	ID1 (Anfängliche Einstellung)
2610	Zur Steuerung dieses Geräts unter Verwendung eines alternativen Codes.	ID2

5 Drücken Sie ⑨ENTER, um die Nummer einzustellen.

„OK“ erscheint in dem Displayfenster (⑥), wenn die Einstellung erfolgreich war.

„NG“ erscheint in dem Displayfenster (⑥), wenn die Einstellung nicht erfolgreich war. In diesem Fall beginnen Sie nochmals ab Schritt 1.

6 Drücken Sie erneut ⑬LEARN, um den Setup-Modus zu verlassen.



Siehe Seite 106 zur Bedienung des weiterführenden Setup.

■ Doppelverstärkung BI-AMP

Wird verwendet, um die Funktion des Doppelverstärkers zu aktivieren oder zu deaktivieren (siehe Seite 16).

Wahlmöglichkeiten: **ON, OFF**

- Wählen Sie „ON“, wenn Sie die Doppelverstärker-Funktion aktivieren möchten. „SUR.B L/R SP“ wird automatisch auf „NONE“ gestellt, und dieses Gerät gibt die Frontkanal-Audiosignale an den SURROUND BACK/BI-AMP-Lautsprecherklemmen aus.
- Wählen Sie „OFF“, wenn Sie die Doppelverstärker-Funktion deaktivieren möchten.

Hinweis

Wenn „BI-AMP“ auf „ON“ eingestellt ist, können Sie nur „FRONT B“, „ZONE B“ oder „NONE“ in „EXTRA SP ASSIGN“ wählen (siehe Seite 76).

■ SCENE IR-Code-Einstellungen SCENE IR

Verwenden Sie dieses Merkmal zur Ausgabe der Fernbedienungssignale an der REMOTE OUT-Buchse automatisch, wenn dieses Gerät im SCENE-Modus ist.

Wahlmöglichkeiten: **ON, OFF**

- Wählen Sie „ON“, wenn die an die REMOTE OUT-Buchse angeschlossene Komponente die Yamaha-Komponente ist und die Fähigkeit für SCENE-Steuersignale hat. Dieses Gerät sendet automatisch die Fernbedienungssignale zur Komponente.
- Wählen Sie „OFF“, wenn die an die REMOTE OUT-Buchse angeschlossene Komponente nicht die Yamaha-Komponente ist und nicht die Fähigkeit für SCENE-Steuersignale hat.

Hinweis

Wenn Störgeräusche ausgegeben werden, wenn Sie die SCENE-Funktion bedienen, stellen Sie „SCENE IR“ auf „OFF“.

■ Tuner-Frequenzraster TU (Nur Modelle für Asien und Universalmodell)

Verwenden Sie dieses Merkmal, um das Tuner-Frequenzraster gemäß der Senderteilung in Ihrem Gebiet einzustellen.

Wahlmöglichkeiten: **AM10/FM100**, AM9/FM50

- Wählen Sie „AM10/FM100“ für Nord-, Zentral- und Südamerika.
- Wählen Sie „AM9/FM50“ für alle anderen Gebiete.

■ Parameterinitialisierung INIT

Verwenden Sie dieses Merkmal, um die Parameter dieses Geräts auf die anfänglichen werkseitigen Einstellungen zurückzusetzen. Sie können die Kategorie der zu initialisierenden Parameter wählen.

Wahlmöglichkeiten: DSP PARAM, VIDEO, ALL,
CANCEL

- Wählen Sie „DSP PARAM“ zur Initialisierung aller Parameter der Soundfeldprogramme (siehe Seite 64).
- Wählen Sie „VIDEO“ zur Initialisierung der Parameters in „VIDEO SET“ (siehe Seite 88) und „OSD SHIFT“ in „DISPLAY SET“ (siehe Seite 87).
- Wählen Sie „ALL“, um alle Parameter dieses Geräts zu initialisieren.
- Wählen Sie „CANCEL“, um den Initialisierungsvorgang abzubrechen.

Hinweis

Verwenden Sie „INITIALIZE“ im Soundfeld-Programmmenü zum Initialisieren der Parameter des gewünschten Programms (siehe Seite 64).

Störungsbeseitigung

Siehe nachfolgende Tabelle, wenn das Gerät nicht richtig funktionieren sollte. Falls das aufgetretene Problem in der nachfolgenden Tabelle nicht aufgeführt ist oder die nachfolgenden Instruktionen nicht helfen, schalten Sie das Gerät aus, ziehen Sie den Netzstecker, und wenden Sie sich an den nächsten autorisierten Yamaha Fachhändler oder Kundendienst.

■ Allgemeines

Problem	Ursache	Abhilfe	Vorgehensweise
Das Gerät wird nicht eingeschaltet, wenn Sie es einschalten, oder schaltet nach dem Einschalten der Stromversorgung in den Bereitschaftsmodus.	Das Netzkabel ist nicht angeschlossen oder der Stecker ist nicht vollständig eingesteckt.	Schließen Sie das Netzkabel richtig an.	—
	Die Lautsprecher-Impedanzeinstellung ist falsch.	Stellen Sie die Lautsprecher-Impedanz für Ihre Lautsprecher richtig ein.	28
	Die Schutzschaltung wurde aktiviert.	Stellen Sie sicher, dass die Anschlüsse der Lautsprecherdrähte an diesem Gerät und an allen Lautsprechern richtig ausgeführt wurden, und dass die Drähte jedes Anschlusses nichts anderes als die entsprechenden Klemmen berühren.	14
	Dieses Gerät wurde einem starken externen Stromschlag (wie Blitzschlag oder starke statische Elektrizität) ausgesetzt.	Schalten Sie dieses Gerät in den Bereitschaftsmodus, ziehen Sie den Netzstecker, schließen Sie diesen nach 30 Sekunden wieder an, und verwenden Sie danach dieses Gerät im Normalbetrieb.	—
Kein Sound.	Fehlerhafte Anschlüsse der Ein- oder Ausgangskabel.	Schließen Sie die Kabel richtig an. Falls das Problem weiterhin besteht, sind vielleicht die Kabel defekt.	20-26
	Das Optimierungsmikrofon ist angeschlossen.	Trennen Sie das Optimierungsmikrofon ab.	35
	Die Audioeingangsbuchsen-Auswahl ist auf „HDMI“, „COAX/OPT“ oder „ANALOG“ eingestellt.	Stellen Sie die Audioeingangsbuchsen-Auswahl auf „AUTO“.	44
	Die Audioeingangsbuchsen-Auswahl ist auf „ANALOG“ eingestellt, während eine in Dolby Digital oder DTS codierte Quelle wiedergegeben wird.	Stellen Sie die Audioeingangsbuchsen-Auswahl auf „AUTO“ oder „COAX/OPT“.	44
	Keine geeignete Eingangsquelle wurde gewählt.	Wählen Sie eine geeignete Eingangsquelle mit dem INPUT-Wahlschalter auf der Frontblende (oder mit den Eingangswahltaasten der Fernbedienung).	42, 43
	Die Lautsprecheranschlüsse sind nicht fest.	Schließen Sie die Kabel richtig an.	14
	Die zu verwendenden Frontlautsprecher wurden nicht richtig gewählt.	Wählen Sie die Frontlautsprecher durch wiederholtes Drücken von SPEAKERS auf der Frontblende.	43
	Die Lautstärke ist auf Minimum gestellt.	Erhöhen Sie die Lautstärke.	—
	Der Sound ist stummgeschaltet.	Drücken Sie MUTE oder VOLUME +/- auf der Fernbedienung, um die Audio-Wiedergabe fortzusetzen, und stellen Sie danach die Lautstärke ein.	45
	Es werden Signale von einer Quellenkomponente - wie zum Beispiel einer CD-ROM - empfangen, die dieses Gerät nicht reproduzieren kann.	Eine Signalquelle wiedergeben, deren Signale von diesem Gerät reproduziert werden können.	—
	Die mit diesem Gerät verbundenen HDMI-Komponenten unterstützen die HDCP-Kopierschutzstandards nicht.	Schließen Sie HDMI-Komponenten an, bei denen die HDCP-Kopierschutzstandards unterstützt werden.	18
	„S.AUDIO“ ist auf „OTHER“ eingestellt, und die „HDMI“-Audiosignale werden auf diesem Gerät nicht wiedergegeben.	Stellen Sie „S.AUDIO“ im „MANUAL SETUP“ auf „RX-V663“.	89
Kein Bild.	Der Ausgang und der Eingang für das Bild sind an unterschiedlichen Typen von Videobuchsen angeschlossen.	Stellen Sie „VIDEO CONV.“ auf „ON“, oder schließen Sie Ihre Quellkomponenten auf dieselbe Weise wie Ihren Videomonitor an dieses Gerät an.	88
	Es werden nicht konforme Videosignale eingespeist.		
Der Sound bleibt plötzlich aus.	Die Schutzschaltung wurde aufgrund eines Kurzschlusses usw. aktiviert.	Überprüfen Sie, dass die Lautsprecher-Impedanzeinstellung richtig ausgeführt wurde.	28, 106
		Überprüfen Sie die Lautsprecherdrähte, damit sich diese nicht gegenseitig berühren, und schalten Sie danach dieses Gerät wieder ein.	—
	Der Einschlaf-Timer hat dieses Gerät ausgeschaltet.	Schalten Sie die Stromversorgung dieses Geräts ein, und geben Sie danach die Quelle erneut wieder.	—
	Der Sound ist stummgeschaltet.	Drücken Sie die MUTE - oder VOLUME +/- -Taste auf der Fernbedienung, um den Audioausgang wieder zu aktivieren.	45
Der Ton wird nur auf einer Seite aus dem Lautsprecher ausgegeben.	Fehlerhafte Kabelanschlüsse.	Schließen Sie die Kabel richtig an. Falls das Problem weiterhin besteht, sind vielleicht die Kabel defekt.	14
	Fehlerhafte Einstellungen in „SP LEVEL“.	Führen Sie die „SP LEVEL“-Einstellungen aus.	78

Problem	Ursache	Abhilfe	Vorgehensweise
Nur der Center-Lautsprecher gibt einen beachtlichen Sound aus.	Wenn Sie eine Monoquelle mit einem Soundfeldprogramm wiedergeben, wird das Quellensignal an den Center-Kanal geleitet, und die Front- und Surround-Lautsprecher geben die Effektsounds aus.		
Kein Ton vom Center-Lautsprecher.	„CENTER SP“ in „SET MENU“ ist auf „NONE“ eingestellt.	Stellen Sie „CENTER SP“ auf „SMALL“ oder „LARGE“.	77
	Eines der Soundfeldprogramme (ausgenommen für „7ch Stereo“) wurde gewählt.	Versuchen Sie ein anderes Soundfeldprogramm.	48
Kein Ton von den Surround-Lautsprechern.	Die Soundfeldprogramme sind ausgeschaltet.	Drücken Sie Ⓢ STRAIGHT , um diese einzuschalten.	51
	Sie verwenden eine Quellen- oder Programmkombination, die keinen Sound von allen Kanälen ausgibt.	Versuchen Sie ein anderes Soundfeldprogramm.	42
	„EXTRA SP ASSIGN“ ist auf eine andere Einstellung als „PRESENCE“ gestellt.	Stellen Sie „EXTRA SP ASSIGN“ auf „PRESENCE“ ein.	76
Kein Ton von den Surround-Lautsprechern.	„SUR. L/R SP“ in „SET MENU“ ist auf „NONE“ eingestellt.	Stellen Sie „SUR. L/R SP“ auf „SML“ oder „LRG“.	77
	Dieses Gerät befindet sich im „Straight“-Modus, und es wird eine Mono-Quelle wiedergegeben.	Drücken Sie Ⓢ STRAIGHT auf der Frontblende, sodass die „Straight“-Anzeige auf dem Frontblende-Display ausgeblendet wird.	51
Kein Ton von den hinteren Surround-Lautsprechern.	„SUR. L/R SP“ in „SET MENU“ ist auf „NONE“ eingestellt, und „SUR.B L/R SP“ ist automatisch auf „NONE“ eingestellt.	Stellen Sie „SUR. L/R SP“ und „SUR.B L/R SP“ auf eine andere Einstellung als „NONE“.	77
	„SUR.B L/R SP“ in „SET MENU“ ist auf „NONE“ eingestellt.	Stellen Sie „SUR.B L/R SP“ auf eine andere Einstellung als „NONE“.	77
Die Zone 2-Lautsprecheraneinstellungen sind nicht in „SET MENU“ verfügbar.	„EXTRA SP ASSIGN“ ist auf eine andere Einstellung als „ZONE2“ gestellt.	Stellen Sie „EXTRA SP ASSIGN“ auf „ZONE2“ ein.	76
FRONT B-Lautsprecher können nicht aktiviert werden.	„EXTRA SP ASSIGN“ ist auf eine andere Einstellung als „FRONT B“ gestellt.	Stellen Sie „EXTRA SP ASSIGN“ auf „FRONT B“ ein.	76
Kein Ton von den Center-, Surround oder hinteren Surround-Lautsprechern, wenn die FRONT B-Lautsprecher aktiviert sind.	„EXTRA SP ASSIGN“ ist auf „ZONE B“ eingestellt.	Stellen Sie „EXTRA SP ASSIGN“ auf „FRONT B“ ein.	76
Presence-Lautsprechereinstellungen sind nicht in „SET MENU“ verfügbar.	„EXTRA SP ASSIGN“ ist auf eine andere Einstellung als „PRESENCE“ gestellt.	Stellen Sie „EXTRA SP ASSIGN“ auf „PRESENCE“ ein.	76
Kein Ton vom Subwoofer.	„LFE/BASS OUT“ in „SET MENU“ ist auf „FRONT“ eingestellt, wenn ein Dolby Digital- oder DTS-Signal wiedergegeben wird.	Stellen Sie „LFE/BASS OUT“ auf „SWFR“ oder „BOTH“.	76
	„LFE/BASS OUT“ in „SET MENU“ ist auf „SWFR“ oder „FRONT“ eingestellt, wenn eine 2-Kanal-Quelle wiedergegeben wird.	Stellen Sie „LFE/BASS OUT“ auf „BOTH“ ein.	76
	Die Quelle enthält keine niedrigen Bassfrequenzsignale.		
Dolby Digital- oder DTS-Quellen können nicht wiedergegeben werden. (Dolby Digital- oder DTS-Anzeige auf dem Frontblende-Display leuchtet nicht.)	Die angeschlossene Komponente ist nicht für die Ausgabe von Dolby Digital- oder DTS-Digitalsignalen eingestellt.	Führen Sie eine geeignete Einstellung gemäß Bedienungsanleitung Ihrer Komponente aus.	—
	Die Audioeingangsbuchsen-Auswahl ist auf „ANALOG“ eingestellt.	Stellen Sie die Audioeingangsbuchsen-Auswahl auf „AUTO“.	44
Ein Brummgeräusch ist zu hören.	Fehlerhafte Kabelanschlüsse.	Schließen Sie die Audiokabel ordnungsgemäß an. Falls das Problem weiterhin besteht, sind vielleicht die Kabel defekt.	—
	Der Plattenspieler ist nicht an die GND-Klemme angeschlossen.	Schließen Sie das Erdungskabel Ihres Plattenspielers an die GND-Klemme dieses Gerätes an.	23
Der Lautstärkepegel ist niedrig eingestellt, während eine Schallplatte abgespielt wird.	Die Schallplatte wird auf einem Plattenspieler mit MC-Tonabnehmer abgespielt.	Schließen Sie Ihren Plattenspieler über einen MC-Vorverstärker an dieses Gerät an.	23

Problem	Ursache	Abhilfe	Vorgehensweise
Der Lautstärkepegel kann nicht erhöht werden, oder der Sound ist verzerrt.	Die an die AUDIO OUT (REC)-Buchsen dieses Gerätes angeschlossene Komponente ist ausgeschaltet.	Schalten Sie die Stromversorgung der Komponente ein.	—
Die Soundeffekte können nicht aufgezeichnet werden.	Die Soundeffekte können mit einer Aufnahmekomponente nicht aufgezeichnet werden.		
Eine Quelle kann von einer an die DIGITAL OUTPUT-Buchse angeschlossenen Digital-Aufnahmekomponente nicht aufgezeichnet werden.	Die Quellenkomponente ist nicht an die DIGITAL INPUT-Buchsen dieses Geräts angeschlossen. Manche Komponenten können kein Dolby Digital- oder DTS-Quellen aufzeichnen.	Schließen Sie die Quellenkomponente an die DIGITAL INPUT-Buchsen an.	21, 23
Eine Quelle kann von einer an die AUDIO OUT (REC)-Buchsen angeschlossenen Analogkomponente nicht aufgezeichnet werden.	Die Quellenkomponente ist nicht an die AUDIO IN-Analogbuchsen dieses Geräts angeschlossen.	Schließen Sie die Quellenkomponente an die AUDIO IN-Analogbuchsen an.	23
Die Soundfeldparameter und manche anderen Einstellungen dieses Gerätes können nicht geändert werden.	„MEMORY GUARD“ in „SET MENU“ ist auf „ON“ eingestellt.	Stellen Sie „MEMORY GUARD“ auf „OFF“ ein.	88
Dieses Gerät arbeitet nicht richtig.	Der interne Mikrocomputer wurde aufgrund eines externen Stromschlags (wie zum Beispiel Blitzschlag oder übermäßige statische Elektrizität) oder durch eine Stromversorgung mit zu niedriger Spannung eingefroren.	Ziehen Sie den Netzstecker von der Steckdose ab, und stecken Sie ihn nach etwa 30 Sekunden wieder ein.	—
Kein Ton kommt von der angeschlossenen HDMI-Komponente.	Die HDMI-Komponente akzeptiert nicht die Mehrkanal-Audiosignale.	Wandeln Sie die Mehrkanal-Audiosignale in 2-Kanal-Audiosignale an der Quellkomponente wie einem DVD-Player um.	—
„CHECK SP WIRES“ erscheint auf dem Frontblende-Display.	Die Lautsprecherkabel weisen einen Kurzschluss auf.	Achten Sie darauf, dass die Lautsprecherkabel richtig angeschlossen sind.	14
Es treten Rauschinterferenzen von Digital- oder Radiofrequenzgeräten auf.	Dieses Gerät ist zu nah an dem Digital- oder Hochfrequenzgerät angeordnet.	Stellen Sie dieses Gerät entfernt von solcher Ausrüstung auf.	—
Das Bild ist gestört.	Die Videoquelle verwendet verschlüsselte oder codierte Signale, um Raubkopien zu verhindern.		
Dieses Gerät schaltet plötzlich auf den Bereitschaftsmodus.	Die interne Temperatur ist zu hoch, so dass die Schutzschaltung zur Vermeidung von Überhitzung aktiviert wurde.	Warten Sie etwa 1 Stunde, bis sich das Gerät abgekühlt hat, und schalten Sie es danach wieder ein.	—

■ **HDMI**

Problem	Ursache	Abhilfe	Vorgehensweise
Kein Bild oder Ton.	Es sind zu viele HDMI-Komponenten angeschlossen.	Reduzieren Sie die Anzahl der angeschlossenen HDMI-Komponenten.	—
	HDCP-Authentifizierung fehlgeschlagen.	Überprüfen Sie, dass die angeschlossenen HDMI-Komponenten die HDCP-Kopierschutzstandards unterstützen.	—

■ Tuner (UKW/MW)

	Problem	Ursache	Abhilfe	Vorgehensweise
UKW	Der UKW-Stereo-Empfang ist verrauscht.	Die Eigenschaften der UKW-Stereo-Sendungen können dieses Problem verursachen, wenn der Sender zu weit entfernt oder der Antenneneingang schlecht ist.	Überprüfen Sie die Antennennanschlüsse.	27
			Versuchen Sie die Verwendung einer hochwertigen UKW-Antenne mit Richtwirkung.	—
	Es treten Verzerrungen auf, und klarer Empfang ist auch mit einer guten UKW-Antenne nicht möglich.	Es sind Mehrweginterferenzen vorhanden.	Verwenden Sie die manuelle Abstimmethode.	53
			Stellen Sie die Antennenposition ein, um die Mehrweginterferenzen zu eliminieren.	—
Der gewünschte Sender kann mit der automatischen Abstimmethode nicht abgestimmt werden.	Das Signal ist zu schwach.	Verwenden Sie eine hochwertige UKW-Antenne mit Richtwirkung.	—	
		Verwenden Sie die manuelle Abstimmethode.	53	
	Frühere Festsender können nicht mehr abgestimmt werden.	Dieses Gerät wurde für längere Zeit vom Netz abgetrennt.	Stimmen Sie erneut auf die Festsender ab.	54
MW	Der gewünschte Sender kann mit der automatischen Abstimmethode nicht abgestimmt werden.	Das Signal ist schwach oder die Antennenanschlüsse sind locker.	Ziehen Sie die MW-Rahmenantennenanschlüsse fest, und richten Sie diese Antenne für besten Empfang aus.	—
			Verwenden Sie die manuelle Abstimmethode.	53
	Es treten kontinuierliche Krach- und Zischgeräusche auf.	Dabei kann es sich um Störgeräusche von Gewittern, Leuchtstoffröhren, Motoren, Thermostaten und anderer elektrischer Ausrüstung handeln.	Verwenden Sie eine Hochantenne und einen guten Erdungsdraht. Dies hilft etwas, aber es ist schwierig, alle Störgeräusche vollständig zu eliminieren.	—
	Es kommt zu Summ- und Heulgeräuschen.	Ein TV-Gerät wird in der Nähe verwendet.	Entfernen Sie dieses Gerät von dem TV-Gerät.	—

■ Fernbedienung

Problem	Ursache	Abhilfe	Vorgehensweise
Die Fernbedienung arbeitet oder funktioniert nicht richtig.	Falscher Abstand oder Winkel.	Die Fernbedienung funktioniert in einem Bereich von maximal 6 m und nicht mehr als 30 Grad Winkelabweichung gegenüber der Frontblende.	31
	Direktes Sonnenlicht oder die Beleuchtung (von einer Inverter-Leuchtstoffröhre usw.) fällt direkt auf den Fernbedienungssensor dieses Gerätes.	Stellen Sie das Gerät an einer anderen Stelle auf.	—
	Die Batterien sind schwach.	Tauschen Sie alle Batterien aus.	4
	Der Betriebsmoduswähler ist nicht richtig eingestellt.	Stellen Sie den Betriebsmoduswähler richtig ein. Wenn Sie diese dieses Gerät betreiben, stellen Sie es auf die ⓂAMP -Position ein. Wenn Sie eine mit der Eingangswahltaste gewählte Komponente betreiben, stellen Sie diese auf die ⓂSOURCE -Position ein. Wenn Sie das Fernsehgerät in dem ⓂDTV/CBL - oder ⓂPHONO -Bereich betreiben, stellen Sie es auf die ⓂTV -Position ein.	—
	Der Fernbedienungscode wurde nicht richtig eingestellt.	Geben Sie den korrekten Fernbedienungscode unter Verwendung der „Liste der Fernbedienungs-codes“ am Ende dieser Anleitung ein.	93
		Versuchen Sie einen anderen Code des gleichen Herstellers, indem Sie die „Liste der Fernbedienungs-codes“ am Ende dieser Anleitung verwenden.	93
Der Bibliothekscode der Fernbedienung und die Identifikation der Fernbedienung für dieses Gerät stimmen nicht überein.	Der Bibliothekscode der Fernbedienung und die Identifikation der Fernbedienung für dieses Gerät müssen übereinstimmen.	107, 108	
Selbst wenn der Fernbedienungscode korrekt eingegeben wurde, sprechen manche Modelle nicht auf die Fernbedienung an.	Programmieren Sie die erforderlichen Funktionen unabhängig für die programmierbaren Tasten, indem Sie die Lernfunktion verwenden.	95	
Die Fernbedienung lernt keine neuen Funktionen.	Die Batterien dieser Fernbedienung und/oder der anderen Fernbedienung sind zu schwach.	Tauschen Sie die Batterien aus.	4
	Der Abstand zwischen den beiden Fernbedienungen ist zu groß oder zu klein.	Bringen Sie die Fernbedienungen im richtigen Abstand an.	95
	Die Signalcodierung oder Modulation der anderen Fernbedienung ist mit dieser Fernbedienung nicht kompatibel.	Lernen ist nicht möglich.	—
	Speicherkapazität ist voll.	Löschen Sie nicht mehr erforderliche Funktionen, um Platz für neue Funktionen zu machen.	101

■ iPod

Hinweis

Bei Übertragungsfehlern ohne Statusmeldung im Display der Frontblende und in der Bildschirmanzeige prüfen Sie die Verbindung zu Ihrem iPod (siehe Seite 25).

Statusmeldung	Ursache	Abhilfe	Vorgehensweise
Loading...	Dieses Gerät ist dabei, die Verbindung mit Ihrem iPod zu erkennen. Dieses Gerät ist dabei, Titellisten von Ihrem iPod abzurufen.		
Connect error	Ein Problem mit dem Signalpfad von Ihrem iPod zu diesem Gerät liegt vor.	Schalten Sie dieses Gerät aus, und schließen Sie den Yamaha iPod Universal-Dock an die DOCK-Klemme dieses Geräts an. Versuchen Sie, Ihr iPod zurückzusetzen.	25 —
Unknown iPod	Der verwendete iPod wird von diesem Gerät nicht unterstützt.	Nur iPod (Click and Wheel), iPod nano und iPod mini werden unterstützt.	—
iPod connected	Ihr iPod befindet sich ordnungsgemäß in einem Yamaha iPod Universal-Dock (wie das getrennt erhältliche YDS-10), das an die DOCK-Klemme dieses Geräts angeschlossen ist, und die Verbindung zwischen Ihrem iPod und diesem Gerät ist hergestellt.		
Disconnected	Ihr iPod wurde aus einem Yamaha iPod Universal-Dock entfernt (wie das getrennt erhältliche YDS-10), das an die DOCK-Klemme dieses Geräts angeschlossen ist.	Setzen Sie Ihr iPod wieder in ein Yamaha iPod Universal-Dock ein (wie das getrennt erhältliche YDS-10), das an die DOCK-Klemme dieses Geräts angeschlossen ist.	25
Unable to play	Dieses Gerät kann die aktuell auf Ihrem iPod gespeicherten Titel nicht wiedergeben.	Vergewissern Sie sich, dass die aktuell auf Ihrem iPod gespeicherten Titel abspielbar sind. Speichern Sie abspielbare Musikdateien auf Ihrem iPod.	— —

■ Bluetooth

Statusmeldung	Ursache	Abhilfe	Vorgehensweise
Searching...	Das Pairing von Bluetooth-Adapter und Bluetooth-Komponente wird ausgeführt. Die Verbindung zwischen Bluetooth-Adapter und Bluetooth-Komponente wird hergestellt.		
Completed	Das Pairing ist beendet.		
Canceled	Das Pairing wurde abgebrochen.		
BT connected	Die Verbindung zwischen dem Yamaha Bluetooth-Adapter (wie dem getrennt erhältlichen YBA-10) der Bluetooth-Komponente ist hergestellt.		
Disconnected	Die Bluetooth-Komponente wird vom Yamaha Bluetooth-Adapter (wie den getrennt erhältlichen YBA-10) getrennt.		
No BT adapter	Der Bluetooth-Adapter ist nicht an die DOCK-Klemme angeschlossen.	Schließen Sie den Yamaha Bluetooth-Adapter (wie den getrennt erhältlichen YBA-10) an die DOCK-Klemme an.	25
Not found	Der Yamaha Bluetooth-Adapter (wie der getrennt erhältliche YBA-10) konnte keine Bluetooth-Komponenten finden.		
Not Available	Eine andere Bluetooth-Verbindung wurde bereits hergestellt.	Beenden Sie die vorhandene Verbindung.	62

■ AUTO SETUP
Vor AUTO SETUP

Fehlermeldung	Ursache	Abhilfe	Vorgehensweise
Connect MIC!	Optimierungsmikrofon ist nicht angeschlossen.	Schließen Sie das mitgelieferte Optimierungsmikrofon an die OPTIMIZER MIC-Buchse auf der Frontblende an.	32
Unplug HP!	Kopfhörer sind angeschlossen.	Trennen Sie die Kopfhörer ab.	—
Memory Guard!	Die Parameter dieses Geräts sind geschützt.	Stellen Sie „MEMORY GUARD“ auf „OFF“ ein.	88

Während AUTO SETUP

Fehlermeldung	Ursache	Abhilfe	Vorgehensweise
E-1:NO FRONT SP	Linke/rechte Frontkanalsignale werden nicht festgestellt.	Überprüfen Sie die linken/rechten Frontlautsprecheranschlüsse.	14
E-2:NO SUR SP	Ein Surround-Kanalsignal wird nicht erkannt.	Überprüfen Sie die Surround-Lautsprecheranschlüsse.	14
E-3:NO PRNS SP	Ein Presence-Kanalsignal wird nicht erkannt.	Überprüfen Sie die Presence-Lautsprecheranschlüsse.	14
E-4:SBR->SBL	Nur ein rechtes hinteres Surround-Kanalsignal wird festgestellt.	Schließen Sie den hinteren Surround-Lautsprecher an die LEFT SURROUND BACK SPEAKERS-Klemme an, wenn Sie nur einen hinteren Surround-Lautsprecher verwenden.	14
E-5:NOISY	Hintergrundgeräusche sind zu laut.	Probieren Sie, „AUTO SETUP“ in einer leisen Umgebung auszuführen. Schalten Sie laute elektrische Haushaltgeräte wie Klimaanlage aus oder entfernen Sie diese von dem Optimierungsmikrofon.	— —
E-6:CHECK SUR.	Hinterer Surround-Lautsprecher sind angeschlossen, nicht aber die linken/rechten Surround-Lautsprecher.	Schließen Sie die Surround-Lautsprecher an, wenn Sie hintere Surround-Lautsprecher verwenden.	14
E-7:NO MIC	Das Optimierungsmikrofon wurde während des „AUTO SETUP“-Vorganges abgetrennt.	Schließen Sie das mitgelieferte Optimierungsmikrofon an die OPTIMIZER MIC-Buchse auf der Frontblende an.	32
E-8:NO SIGNAL	Das Optimierungsmikrofon stellt die Testtöne nicht fest.	Überprüfen Sie die Mikrofoneinstellung. Überprüfen Sie die Anschlüsse und Anordnung der Lautsprecher.	32 14
E-9:USER CANCEL	Der „AUTO SETUP“-Vorgang wurde aufgrund einer Anwenderaktivität abgebrochen.	Führen Sie „AUTO SETUP“ erneut aus.	32
E-10:INTERNAL ERROR	Ein interner Fehler ist aufgetreten.	Führen Sie „AUTO SETUP“ erneut aus.	32

Nach AUTO SETUP

Warnmeldung	Ursache	Abhilfe	Vorgehensweise
W-1: OUT OF PHASE	Lautsprecherpolarität stimmt nicht. Diese Meldung kann in Abhängigkeit von den Lautsprechern erscheinen, auch wenn die Lautsprecher richtig angeschlossen sind.	Überprüfen Sie die Lautsprecheranschlüsse auf richtige Polarität (+ oder -).	14
W-2: OVER 24m (80ft)	Die Entfernung zwischen dem Lautsprecher und der Hörposition beträgt über 24 m.	Bewegen Sie den Lautsprecher näher an die Hörposition heran.	—
W-3: LEVEL ERROR	Die Differenz der Lautstärkepegel zwischen den Lautsprechern ist übermäßig groß.	Stellen Sie die Lautsprecherinstallation neu ein, so dass alle Lautsprecher an Positionen mit ähnlichen Bedingungen aufgestellt sind.	—
		Überprüfen Sie die Lautsprecheranschlüsse.	14
		Verwenden Sie Lautsprecher ähnlicher Qualität.	—
		Wenn „SWFR:TOO LOUD“ oder „SWFR:TOO LOW“ auf dem Ergebnisbildschirm erscheint, passen Sie die Subwoofer-Lautstärke an.	32
W-4: CHECK PRNS	„EXTRA SP ASSIGN“ ist auf „PRESENCE“ gestellt, obwohl Presence-Kanal-Signale nicht erkannt werden.	Überprüfen Sie die Presence-Lautsprecheranschlüsse.	14
		Stellen Sie „EXTRA SP ASSIGN“ auf eine andere Einstellung als „PRESENCE“.	33

Hinweise

- Falls die „ERROR“- oder „WARNING“-Anzeige erscheint, überprüfen Sie die Ursache des Problems, und führen Sie danach den „AUTO SETUP“-Vorgang erneut aus.
- Falls eine Warnmeldung „W-1“, „W-2“ oder „W-3“ erscheint, werden Korrekturen ausgeführt, die jedoch vielleicht nicht optimal sind.
- Falls eine Fehlermeldung „E-10“ wiederholt erscheint, wenden Sie sich bitte an einen qualifizierten Yamaha-Kundendienst.

Rücksetzen des Systems

Verwenden Sie dieses Merkmal, um alle Parameter dieses Geräts auf die anfänglichen werkseitigen Einstellungen zurückzusetzen.

Hinweise

- Dieses Verfahren setzt alle Parameter dieses Geräts vollständig zurück, einschließlich die „SET MENU“-Parameter.
- Die anfänglichen werkseitigen Einstellungen werden mit dem nächsten Einschalten dieses Geräts aktiviert.



Zum jederzeitigen Abbrechen des Initialisierungsverfahrens ohne Änderungen vorzunehmen drücken Sie **ⓁSYSTEM OFF** an der Frontblende.

1 Drücken Sie **ⓁSYSTEM OFF auf der Frontblende, um dieses Gerät in den Bereitschaftsmodus zu schalten.**

2 Halten Sie **ⓂTONE CONTROL gedrückt, und drücken Sie **ⓀMAIN ZONE ON/OFF**, um dieses Gerät einzuschalten.**

Dieses Gerät schaltet ein, und das weiterführende Setup-Menü erscheint auf dem Frontblende-Display.

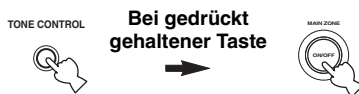

3 Drehen Sie den **ⓃPROGRAM-Wahlschalter, um „INIT“ zu wählen.**

4 Drücken Sie wiederholt die **ⓂTONE CONTROL-Taste, um „ALL“ zu wählen.**



Wählen Sie „CANCEL“, um das Initialisierungsverfahren abzubrechen, ohne Änderungen auszuführen.

5 Drücken Sie **ⓁSYSTEM OFF, um Ihre Auswahl zu bestätigen dieses Gerät auf Bereitschaftsmodus zu stellen.**

■ Audio- und Videosynchronisation (Lip Sync)

Lip Sync, eine Abkürzung für Lippensynchronisation, ist ein technischer Ausdruck, der sowohl ein Problem als auch eine Lösungsmöglichkeit beschreibt, um Audio- und Videosignale bei Post-Production und Übertragung synchronisiert zu halten. Während Audio- und Videolatenz komplexe Anpassungen von Seiten des Endanwenders erfordert, enthält HDMI Version 1.3 eine Fähigkeit zur automatischen Audio- und Videosynchronisation, die es Geräten erlaubt, diese Synchronisation automatisch und akkurat ohne Anwendereingriffe auszuführen.

■ Doppelverstärkungs-Anschluss

Ein Doppelverstärkungs-Anschluss verwendet zwei Verstärker für einen Lautsprecher. Ein Verstärker wird mit dem Woofer-Bereich eines Lautsprechers, der andere mit dem kombinierten Mittel/Hochtöner-Bereich verbunden. Bei dieser Konfiguration übernimmt jeder Verstärker einen bestimmten Frequenzbereich. Durch diese Begrenzung müssen beide Verstärker weniger leisten, sodass der Klang weniger beeinflusst wird. Die internen Übergänge der Lautsprecher erfolgen über einen LPF (Tiefton-Filter) und einen HPF (Hochton-Filter). Wie der Name sagt, lässt der LPF nur Frequenzen unterhalb eines bestimmten Grenzwerts durch, während höhere Frequenzen gefiltert werden. Der HPF hingegen überträgt die Frequenzen oberhalb dieser Grenze.

■ Komponentenvideosignal

Bei dem Komponentenvideosignal-System wird das Videosignal in das Y Signal für die Luminanz und die Pb und Pr Signale für die Chrominanz aufgetrennt. Die Farbe kann mit diesem System naturgetreuer reproduziert werden, da jedes dieser Signale unabhängig von dem anderen ist. Das Komponentensignal wird auch als „Farbdifferenzsignal“ bezeichnet, da das Luminanzsignal von dem Farbsignal subtrahiert wird. Ein Monitor mit Komponenteneingangsbuchsen ist erforderlich, um Komponentensignal auszugeben.

■ Kompositvideosignal

Bei dem Kompositvideosignal-System besteht das Videosignal aus den drei Grundelementen eines Videobildes: Farbe, Helligkeit und Synchronisationsdaten. Eine Kompositvideobuchse an einer Videokomponente überträgt diese drei Elemente gemeinsam.

■ Deep Color

Deep Color bezieht sich auf die Verwendung verschiedener Farbtiefen in Anzeigen, von 24-Bit-Tiefen in vorherigen Versionen der HDMI-Spezifikation. Diese zusätzliche Bit-Tiefe erlaubt es HDTVs und anderen Anzeigen, von Millionen von Farben zu Milliarden von Farben zu gehen und On-Screen Farbverfälschung zu beseitigen, so dass glatte tonale Übergänge und subtile Abstufungen zwischen Farben erzielt werden. Der gesteigerte Kontrast kann ein Vielfaches der früher möglichen Grauschattierungen zwischen Schwarz und Weiß darstellen. Außerdem steuert Deep Color die Anzahl der verfügbaren Farben innerhalb der Grenzen, die durch RGB oder YCbCr-Farbraum definiert sind.

■ Dolby Digital

Dolby Digital ist ein Digital-Surround-Soundsystem, das Ihnen vollständig unabhängiges Mehrkanal-Audio bietet. Mit 3 Frontkanälen (links, Center und rechts) und 2 Surround-Stereokanälen bietet Dolby Digital 5 Vollbereich-Audiokanäle. Mit einem zusätzlichen Kanal für besondere Basseffekte, die (Niederfrequenzeffekt) genannt werden, weist das System insgesamt 5.1-Kanäle auf (wird als 0.1-Kanal gezählt). Durch die Verwendung von 2-Kanal-Stereo für die Surround-Lautsprecher, können genauere bewegte Soundeffekte und ein besseres Surround-Soundumfeld als mit Dolby Surround erzielt werden. Der von den 5 Vollbereich-Kanälen reproduzierte breite Dynamikbereich (von maximaler bis minimaler Lautstärke) und die präzise Ortung des Sounds, die durch die Digital-Soundverarbeitung erreicht wird, verwöhnen den Hörer mit bis jetzt unbekanntem Realismus und Erregung. Mit diesem Gerät kann jedes Soundumfeld von der Mono- bis zu der 5.1-Kanal-Konfiguration frei gewählt werden, um Ihnen erhöhtes Vergnügen bieten zu können.

■ Dolby Digital EX

Dolby Digital EX kreiert 6 Ausgangskanäle mit voller Bandbreite von den 5.1-Kanal-Quellen. Dies wird unter Verwendung eines Matrixdecoders erzielt, der die 3 Surround-Kanäle von den 2 Kanälen der Originalaufnahme ableitet. Für beste Ergebnisse sollte Dolby Digital EX mit den mit Dolby Digital Surround EX aufgezeichneten Tonspuren von Filmen verwendet werden. Mit diesem zusätzlichen Kanal können Sie sich an mehr Dynamik und realistisch bewegtem Sound erfreuen, besonders mit Szenen mit „Flyover“- und „Fly-Around“-Effekten.

■ Dolby Digital Plus

Dolby Digital Plus ist eine hochentwickelte Audiatechnologie, entwickelt für High-Definition-Programmierung und Medien einschließlich HD-Sendungen, HD DVD und Blu-ray Disc. Als vorgeschriebener Audiostandard für HD DVD und optionaler Audiostandard für Blu-ray Disc gewählt, liefert diese Technologie Mehrkanal-Sound für diskrete Kanalausgabe. Mit Unterstützung von Bitraten bis zu 6,0 Mbps kann Dolby Digital Plus bis zu 7.1 diskrete Audiokanäle gleichzeitig tragen. Unterstützt durch die HDMI-Version 1.3 und entworfen für die optischen Disc-Player und AV-Receiver/Verstärker der Zukunft bleibt Dolby Digital Plus auch voll kompatibel mit vorhandenen Mehrkanal-Audiosystemen, die Dolby Digital enthalten.

■ Dolby Pro Logic II

Dolby Pro Logic II repräsentiert eine wesentlich verbesserte Technik, die zur Dekodierung einer großen Anzahl von bestehenden Dolby Surround-Quellen verwendet wird. Diese neue Technologie ermöglicht eine diskrete 5-Kanal-Wiedergabe mit 2 linken und rechten Frontkanälen, 1 Center-Kanal und 2 linken und rechten Surround-Kanälen (anstelle 1 Surround-Kanals bei konventioneller Pro Logic-Technologie). Es stehen 3 Modi zur Auswahl: „Music-Modus“ für Musikquellen, „Movie-Modus“ für Filmquellen und „Game-Modus“ für Videospielquellen.

■ Dolby Pro Logic IIx

Bei Dolby Pro Logic IIx handelt es sich um eine neue Technologie, die eine diskrete Multikanal-Wiedergabe von 2-Kanal- oder Mehrkanal-Signalquellen ermöglicht. Es stehen 3 Modi zur Auswahl: „Music-Modus“ für Musikquellen, „Movie-Modus“ für Filmquellen (nur Zweikanal-Quellen) und „Game-Modus“ für Videospielquellen.

■ Dolby Surround

Dolby Surround verwendet ein 4-Kanal-Analogaufnahmesystem, um realistische und dynamische Soundeffekte zu reproduzieren: 2 linke und rechte Frontkanäle (Stereo), einen Center-Kanal für den Dialog (Mono) und einen Surround-Kanal für spezielle Soundeffekte (Mono). Der Surround-Kanal reproduziert den Sound mit einem engen Frequenzbereich. Dolby Surround wird weit verbreitet mit fast allen Videobändern und Laserdisks sowie auch in vielen TV- und Kabelsendungen verwendet. Der in dieses Gerät eingebaute Dolby Pro Logic-Decoder verwendet ein Digitalsignal-Verarbeitungssystem, das die Lautstärke jedes Kanals automatisch stabilisiert, um die bewegten Soundeffekte und die Richtwirkung zu betonen.

■ Dolby TrueHD

Dolby TrueHD ist eine hochentwickelte verlustlose Audiotechnologie, entwickelt für High-Definition Disc-basierende Medien einschließlich HD DVD und Blu-ray Disc. Als vorgeschriebener Audiostandard für HD DVD und optionaler Audiostandard für Blu-ray Disc gewählt, liefert diese Technologie Sound, der Bit für Bit identisch mit dem Studio-Master ist und ermöglicht ein High-Definition-Heimtheater-Erlebnis. Mit Unterstützung von Bitraten bis zu 18,0 Mbps kann Dolby TrueHD bis zu 8 diskrete Kanäle von 24-Bit/96 kHz Audio gleichzeitig tragen. Unterstützt für die HDMI-Version 1.3 und entworfen für die optischen Disc-Player und AV-Receiver/Verstärker der Zukunft bleibt Dolby TrueHD auch voll kompatibel mit vorhandenen Mehrkanal-Audiosystemen und bewahrt die Metadaten-Fähigkeit von Dolby Digital, wodurch Dialognormalisierung und Dynamikbereichsteuerung ermöglicht wird.

■ DSD

Die Direct Stream Digital (DSD)-Technologie speichert Audiosignale auf digitalen Speichermedien wie Super Audio-CDs. Mit DSD werden Signale als Einzelbitwerte mit einer Hochfrequenzabtastrate von 2,8224 MHz gespeichert, während Noise-Shaping und Oversampling zur Reduzierung der Verzerrung eingesetzt werden, die bei der sehr hohen Quantisierung von Audiosignalen häufig auftritt. Aufgrund der hohen Abtastrate kann eine bessere Audioqualität als mit dem PCM-Format erzielt werden, das für herkömmliche Audio-CDs verwendet wird.

■ DTS 96/24

DTS 96/24 bietet einen nie erreichten Pegel an Klangqualität für Mehrkanalsound auf DVD-Video, und ist vollständig rückwärtskompatibel mit allen DTS-Decodern. „96“ bezieht sich auf eine Abtastrate von 96 kHz (im Gegensatz zur typischen Abtastrate von 48 kHz). „24“ bezieht sich auf die 24-Bit Wortlänge. DTS 96/24 bietet eine Klangqualität, die transparent zu dem Original-96/24-Master und dem 96/24 5.1-Kanal-Sound mit vollwertigem Filmvideo für Musikprogramme und Film-Tonspuren auf DVD-Video ist.

■ DTS Digital Surround

DTS Digital-Surround wurde entwickelt, um die analogen Tonspuren von Filmen mit 6.1-Kanal-Digital-Tonspur zu ersetzen, und gewinnt nun in Filmtheatern in aller Welt an Beliebtheit. DTS, Inc. hat ein Heim-Theater-System entwickelt, so dass Sie nun die Tiefe des Sounds und die natürliche räumliche Repräsentation von DTS Digital-Surround auch in Ihrem Heim genießen können. Dieses System erzeugt praktisch verzerrungsfreien 6.1-Kanal-Sound (technisch gesprochen einen vorderen linken und rechten, Center-, linken und rechten Surround-Kanal sowie LFE 0.1 (Subwoofer) Kanäle für insgesamt 5.1-Kanäle). Das Gerät schließt einen DTS-ES-Decoder ein, der die Reproduktion von 6.1-Kanälen ermöglicht, indem der hintere Surround-Kanal zu dem bestehenden 5.1-Kanal-Format hinzugefügt wird.

■ DTS Express

DTS Express ist eine hochentwickelte Audiotechnologie für das optionale Merkmal auf Blu-ray Disc oder HD DVD, das Audio mit hoher Qualität und niedriger Bitrate optimiert für Netzwerk-Streaming und Internet-Anwendungen bietet. DTS Express wird für das Sekundär-Audiomerkmal von Blu-ray Disc oder das Sub-Audio-Merkmal von HD DVD verwendet. Diese Merkmale liefern Audiokommentare (zum Beispiel zusätzliche Kommentare vom Regisseur eines Films) auf Anfrage der Anwender über Internet usw. DTS Express-Signale werden mit dem Haupt-Audiostream auf der Player-Komponente abgemischt, und die Komponente sendet den abgemischten Audio-Stream über digitales Coax-, Lichtleiter- oder Analogkabel zu den AV-Receiver/Verstärkern.

■ DTS-HD High Resolution Audio

DTS-HD High Resolution Audio ist eine hochauflösende Audiotechnologie, entwickelt für High-Definition Disc-basierende Medien einschließlich HD DVD und Blu-ray Disc. Als ein optionaler Audiostandard für HD DVD und Blu-ray Disc gewählt, liefert diese Technologie Sound, der praktisch nicht vom Original unterscheidbar ist, und ermöglicht ein High-Definition-Heimtheater-Erlebnis. Mit Unterstützung von Bitraten bis zu 3,0 Mbps für HD DVD und 6,0 Mbps für Blu-ray Disc kann DTS-HD High Resolution Audio bis zu 7.1 diskrete Kanäle von 24-Bit/96 kHz Audio gleichzeitig tragen. Unterstützt durch die HDMI-Version 1.3 und entworfen für die optischen Disc-Player und AV-Receiver/Verstärker der Zukunft bleibt DTS-HD High Resolution Audio auch voll kompatibel mit vorhandenen Mehrkanal-Audiosystemen, die DTS Digital Surround enthalten.

■ DTS-HD Master Audio

DTS-HD Master Audio ist eine hochentwickelte verlustlose Audiotechnologie, entwickelt für High-Definition Disc-basierende Medien einschließlich HD DVD und Blu-ray Disc. Als vorgeschriebener Audiostandard für sowohl HD DVD als auch Blu-ray Disc gewählt, liefert diese Technologie Sound, der Bit für Bit identisch mit dem Studio-Master ist und ermöglicht ein High-Definition-Heimtheater-Erlebnis. Mit Unterstützung von Bitraten bis zu 18,0 Mbps für HD DVD und 24,5 Mbps für Blu-ray Disc kann DTS-HD Master Audio bis zu 7.1 diskrete Kanäle von 24-Bit/96 kHz Audio gleichzeitig tragen. Unterstützt durch die HDMI-Version 1.3 und entworfen für die optischen Disc-Player und AV-Receiver/Verstärker der Zukunft bleibt DTS-HD Master Audio auch voll kompatibel mit vorhandenen Mehrkanal-Audiosystemen, die DTS Digital Surround enthalten.

■ HDMI

HDMI (High-Definition Multimedia Interface) ist die erste von der Industrie unterstützte, nicht komprimierte, vollständig digitale Audio/Video-Schnittstelle. Durch Verwendung einer Schnittstelle zwischen einer beliebigen Quelle (wie zum Beispiel einer Settop-Box oder einem AV-Receiver) und einem Audio/Video-Monitor (wie zum Beispiel einem digitalen Fernseher), unterstützt HDMI die Standard-, betonten und hoch auflösenden Videosignale sowie die Multikanal-Digital-Audiosignale unter Verwendung eines einzigen Kabels. HDMI überträgt alle ATSC HDTV Standards und unterstützt 8-Kanal-Digital-Audio, wobei Reserven in der Bandbreite für weitere Erweiterungs- und Lösungsfunktion in der Zukunft vorhanden sind. Bei Verwendung in Kombination mit HDCP (High-bandwidth Digital Content Protection) bürgt HDMI eine sichere Audio/Video-Schnittstelle, die den Sicherheitsanforderungen der Inhaltprovider und Systembetreiber entspricht. Für weitere Informationen über HDMI besuchen Sie bitte die HDMI-Webseite unter „<http://www.hdmi.org/>“.

■ LFE 0.1-Kanal

Dieser Kanal reproduziert Niederfrequenzsignale. Der Frequenzbereich dieses Kanals beträgt 20 Hz bis 120 Hz. Dieser Kanal wird als 0.1 gezählt, da er nur den niedrigen Frequenzbereich betont, wenn mit dem von anderen 5/6 Kanälen in einem Dolby Digital oder DTS 5.1/6.1-Kanalsystem reproduzierten Vollbereich verglichen.

■ Neo:6

Neo:6 decodiert die konventionellen 2-Kanal-Quellen für die 6-Kanal-Wiedergabe mit einem speziellen Decoder. Dieser ermöglicht die Wiedergabe mit Vollbereich-Kanälen höherer Kanaltrennung, gleich wie die Wiedergabe von diskreten Digitalsignalen. Es stehen zwei Modi zur Auswahl: „Music-Modus“ für Musikquellen und „Cinema-Modus“ für Filmquellen.

■ PCM (Linear PCM)

Linear PCM ist ein Signalformat, unter dem ein Analog-Audiosignal digitalisiert, aufgezeichnet und übertragen wird, ohne jegliche Komprimierung zu verwenden. Dies wird als eine Methode für die Aufnahme von CDs und DVD-Audio verwendet. Das PCM System verwendet eine Technik für die Abtastung der Größe des Analogsignals während einer sehr kleinen Zeitspanne. Mit der „Pulse Code Modulation“ wird das Analogsignal in Impulse codiert und danach für die Aufnahme moduliert.

■ Abtastfrequenz und Anzahl der quantisierten Bit

Wenn ein Analog-Audiosignal digitalisiert wird, wird die Anzahl der Abtastungen des Signals pro Sekunde als Abtastfrequenz bezeichnet, wogegen der Feinheitgrad bei der Umwandlung des Soundpegels in einen numerischen Wert als Anzahl der quantisierten Bit bezeichnet wird. Der Bereich der Bitraten, die wiedergegeben werden können, wird anhand der Abtastrate bestimmt, wogegen der die Soundpegeldifferenz darstellende Dynamikbereich durch die Anzahl der quantisierten Bit bestimmt wird. Im Prinzip wird mit höherer Abtastfrequenz der wiederzugebende Frequenzbereich verbreitert, und mit der Zunahme der Anzahl der quantisierten Bit kann der Soundpegel feiner reproduziert werden.

■ S-Video-Signal

Bei dem S-video Signalsystem wird das Videosignal, das normalerweise unter Verwendung eines Stiftkabels in das Y Signal für die Luminanz (Leuchtdichte) sowie das C Signal für die Chrominanz (Farbsignal) aufgetrennt und übertragen wird, über das S-video Kabel übertragen. Die Verwendung der S VIDEO-Buchse eliminiert Übertragungsverluste in dem Videosignal und gestattet Aufnahme und Wiedergabe von noch schöneren Bildern.

■ „x.v.Color“

Ein Farbraumstandard, unterstützt von HDMI Version 1.3. Dies ist ein umfassenderer Farbraum als sRGB und erlaubt den Ausdruck von Farben, die vorher nicht ausgedrückt werden konnten. Während er mit dem Farbumfang von sRGB-Standards kompatibel bleibt, erweitert „x.v.Color“ den Farbraum, um lebendigere, natürliche Bilder zu erlauben. Er ist besonders für Standbilder und Computergrafiken effektiv.

Soundfeldprogramm-Informationen

■ Elemente eines Soundfeldes

Was wirklich die reichen, vollen Klangfarben eines Live-Instrumentes ausmacht, sind die Mehrfachreflexionen von den Wänden des Raumes. Zusätzlich zur Erhaltung eines lebendigen Klangs ermöglichen uns diese Reflexionen die Position des Musikers ebenso wie die Größe und Form des Raumes zu erkennen, in dem wir sitzen.

In jedem Umfeld gelangen neben den direkt von dem Instrument des Musikers an unsere Ohren gelangenden Tönen auch zwei spezielle Arten von Reflexionen an unsere Ohren, die in Kombination das Soundfeld ausmachen.

Frühe Reflexionen

Der reflektierte Sound erreicht unsere Ohren extrem schnell (50 ms bis 100 ms nach dem direkten Sound), nachdem er von nur einer Fläche (zum Beispiel der Decke oder einer Wand) reflektiert wurde. Die frühen Reflexionen fügen tatsächlich Klarheit zu dem direkten Sound hinzu.

Nachhall

Damit werden die von mehr als einer Fläche (zum Beispiel von den Wänden und der Decke des Raumes) erzeugten Reflexionen bezeichnet, die so zahlreich sind, dass sie gemeinsam ein akustisches Nachglühen verursachen. Es handelt sich dabei um ungerichtete Reflexionen, welche die Klarheit des direkten Sounds etwas vermindern.

Der direkte Sound, die frühen Reflexionen und der darauf folgende Nachhall helfen uns gemeinsam bei der subjektiven Bestimmung der Größe und Form des Raumes, und es sind diese Informationen, die der Digital-Soundfeldprozessor reproduziert, um die Soundfelder zu generieren.

Falls Sie die entsprechenden frühen Reflexionen und den nachfolgenden Nachhall in Ihrem Hörraum erregen könnten, wären Sie in der Lage, Ihr eigenes Hörumfeld zu generieren. Die Akustik Ihres Raumes könnte auf die einer Konzerthalle, eines Tanzsaals oder einen Raum mit virtuell jeder beliebige Größe geändert werden. Diese Fähigkeit zur Erzeugung der gewünschten Soundfelder hat Yamaha mit dem Digital-Soundfeldprozessor verwirklicht.

■ CINEMA DSP

Da die Dolby Surround und DTS Systeme ursprünglich für die Verwendung in Filmtheatern ausgelegt wurden, wird ihr Effekt am besten in einem Theater mit vielen Lautsprechern wahrgenommen, das für akustische Effekte ausgelegt ist. Da die Bedingungen in Ihrem Heim, wie zum Beispiel die Raumgröße, das Wandmaterial, die Anzahl der Lautsprecher usw., sehr unterschiedlich sein können, ist es unvermeidbar, dass auch Unterschiede in dem gehörten Sound auftreten. Basierend auf eine Vielzahl tatsächliche Messdaten, verwendet Yamaha CINEMA DSP die Yamaha Original-Soundfeldtechnologie, um Dolby Pro Logic, Dolby Digital und DTS Systeme zu kombinieren, damit Sie die audiovisuelle Erfahrung eines Filmtheaters auch in Ihrem Hörraum in Ihrem Heim genießen können.

■ SILENT CINEMA

Yamaha hat einen natürlichen, realistischen DSP Soundeffekt-Algorithmus für Kopfhörer entwickelt. Die Parameter für Kopfhörer wurden für jedes Soundfeld eingestellt, so dass genaue Repräsentationen aller Soundfeldprogramme auch über Kopfhörer genossen werden können.

■ Virtual CINEMA DSP

Yamaha hat einen Virtual CINEMA DSP Algorithmus entwickelt, der Ihnen das Vergnügen der DSP Soundfeld-Surround-Effekte auch ohne Surround-Lautsprecher gestattet, indem virtuelle Surround-Lautsprecher verwendet werden. Es ist sogar möglich, Virtual CINEMA DSP mit einem minimalen Zwei-Lautsprecher-System zu genießen, das keinen Center-Lautsprecher einschließt.

■ Compressed Music Enhancer

Das Compressed Music Enhancer-Merkmal dieses Geräts verbessert Ihr Hörerlebnis, indem die fehlenden Harmonien in einem Kompressionsartefakt wieder hergestellt werden. Dadurch wird die abgeflachte Komplexität durch den Verlust der Höhentreue ebenso wie das Fehlen von Bässen durch den Verlust sehr niedriger Frequenzen ausgeglichen und eine verbesserte Leistung des gesamten Soundsystems erzielt.

Technische Daten

AUDIOABSCHNITT

- Minimale Musik-Effektiv-Ausgangsleistung für Front-, Center-, Surround- und hinteren Surround-Lautsprecher
20 Hz bis 20 kHz, 0,06% Klirr, 8 Ω 95 W
- Dynamikleistung (IHF)
L/R Frontlautsprecher, 8/6/4/2 Ω 130/165/195/240 W
- Maximale nützliche Ausgangsleistung (JEITA)
[Modelle für Asien, China, Korea und Universalmodell]
1 kHz, 10% Klirr, 8 Ω 135 W
- Maximale Ausgangsleistung
[Modelle für Europa, Russland und Asien]
Lautsprecher-Impedanz-Einstellung: 8 Ω, 1 kHz, 0,7 % Klirr, 4 Ω
..... 145 W
- Dynamikumfang [Modelle für USA und Kanada]
8 Ω 1.4 dB
- IEC-Ausgangsleistung
[Modelle für Europa, Russland und Asien]
L/R Frontlautsprecher, 1 kHz, 0,06% Klirr, 8 Ω 105 W
- Dämpfungsfaktor (IHF)
L/R Frontlautsprecher, SPEAKERS A, 20 Hz bis 20 kHz, 8 Ω
..... 120 oder mehr
- Eingangsempfindlichkeit/Eingangsimpedanz
PHONO (MM) 3,5 mV/47 kΩ
CD usw. 200 mV/47 kΩ
MULTI CH INPUT 200 mV/47 kΩ
- Maximale Eingangsspannung
PHONO (MM)
1 kHz, 0,1% Klirr 60 mV oder mehr
CD usw.
Effekt Einn, 1 kHz, 0,5% Klirrfaktor 2,3 V oder mehr
- Nenn-Ausgangsspannung/Ausgangsimpedanz
OUT (REC) 200 mV/1,2 kΩ
PRE OUT 1,0 V/1,2 kΩ
SUBWOOFER (2ch Stereo, FRONT SP: SMALL)
..... 1,0 V/1,2 kΩ
ZONE 2 OUT 200 mV/1,2 kΩ
- Nennbelastbarkeit/Impedanz der Kopfhörerbuchse
CD usw. (1 kHz, 50 mV, 8 Ω) 150 mV/100 Ω
- Frequenzgang
CD bis L/R Frontlautsprecher, 10 Hz bis 100 kHz +0/-3 dB
- Abweichung von der RIAA-Entzerrungskurve
PHONO (MM) 0 ± 0,5 dB
- Gesamtklirrfaktor
PHONO (MM) bis OUT (REC)
20 Hz bis 20 kHz, 1 V 0,02% oder weniger
CD usw. bis L/R Frontlautsprecher
2ch Stereo, 20 Hz bis 20 kHz, 50 W, 8 Ω
..... 0,06% oder weniger
- Signal-Rauschspannungsabstand (IHF-A Netzwerk)
PHONO (MM, 5 mV) bis OUT (REC)
[Modelle für Australien, Europa, Russland, Korea und Asien]
..... 81 dB oder mehr
[Andere Modelle] 86 dB oder mehr
CD usw. (Effekt Aus, 250 mV) bis L/R Frontlautsprecher
..... 100 dB oder mehr
- Restrauschen (IHF-A Netzwerk)
L/R Frontlautsprecher 150 µV oder weniger

- Kanaltrennung (1 kHz/10 kHz)
PHONO (abgeschlossen) bis L/R Frontlautsprecher
..... 60 dB/55 dB oder mehr
CD usw. (5,1 kΩ abgeschlossen) bis L/R Frontlautsprecher
..... 60 dB/45 dB oder mehr
- Lautstärkeregler MUTE/- 80 dB bis 16,5 dB
- Klangregler (L/R Frontlautsprecher)
BASS Boost/Cut ±10 dB/50 Hz
BASS-Übernahmefrequenz 350 Hz
TREBLE Boost/Cut ±10 dB/20 kHz
TREBLE-Übernahmefrequenz 3,5 kHz
- Filtercharakteristik (fc=40/60/80/90/100/110/120/160/200 Hz)
H.P.F.
(FRONT SP, CENTER SP, SUR. L/R SP, SUR.B L/R SP:
SMALL/SML) 12 dB/oct.
L.P.F. (Subwoofer) 24 dB/oct.

VIDEOABSCHNITT

- VideofORMAT (Grauer Hintergrund)
[Modelle für USA, Kanada, Korea und Universalmodell]
..... NTSC
[Modelle für Europa, Russland, Australien, Asien und China]
..... PAL
- VideofORMAT (Videoumwandlung) NTSC/PAL
- Signalpegel
Composite 1 V_{p-p}/75 Ω
S-Video 1 V_{p-p}/75 Ω (Y), 0,286 V_{p-p}/75 Ω (C)
Komponentensignal 1 V_{p-p}/75 Ω (Y), 0,7 V_{p-p}/75 Ω (P_B/P_R)
- Maximaler Eingangsspegel (Videoumwandlung aus)
..... 1,5 Vs-s oder mehr
- Signal-Rauschspannungsabstand
..... 50 dB oder mehr
- Frequenzgang (MONITOR OUT)
Component (Videoumwandlung aus)
..... 5 Hz bis 100 MHz, -3 dB

UKW-ABSCHNITT

- Empfangsbereich
[Modelle für USA und Kanada] 87,5 bis 107,9 MHz
[Modelle für Asien und Universalmodell]
..... 87,5/87,50 bis 108,0/108,00 MHz
[Andere Modelle] 87,50 bis 108,00 MHz
- 50 dB Ruhe-Sensitivität (IHF)
1 kHz, 100% MOD., Mono 2,8 µV (20,2 dBf)
- Signal-Rauschspannungsabstand (IHF)
Mono/Stereo 73 dB/70 dB
- Klirrfaktor (1 kHz)
Mono/Stereo 0,5%
- Antenneneingang (asymmetrisch) 75 Ω

MW-ABSCHNITT

- Empfangsbereich
[Modelle für USA und Kanada] 530 bis 1710 kHz
[Modelle für Asien und Universalmodell]
..... 530/531 bis 1710/1611 kHz
[Andere Modelle] 531 bis 1611 kHz

ALLGEMEINES

- Netzspannung/-frequenz
 - [Modelle für USA und Kanada] 120 V Wechselspannung, 60 Hz
 - [Universalmodell] 110/120/220/230–240 V Wechselspannung, 50/60 Hz
 - [Modell für Asien] 220/230–240 V Wechselspannung, 50/60 Hz
 - [Modell für China] 220 V Wechselspannung, 50 Hz
 - [Modell für Korea] 220 V Wechselspannung, 60 Hz
 - [Modell für Australien] 240 V Wechselspannung, 50 Hz
 - [Modelle für Europa und Russland] 230 V, 50 Hz
- Leistungsaufnahme
 - [Modelle für USA und Kanada] 400 W/500 VA
 - [Andere Modelle] 440 W
- Leistungsaufnahme im Bereitschaftsmodus
 - [Modelle für USA und Kanada] 0,8 W oder weniger
 - [Andere Modelle] 0,1 W oder weniger
- Maximale Leistungsaufnahme [nur Universalmodell]
 - 6ch, 10% Klirr 850 W
- Kaltgeräte-Steckdosen
 - [Modelle für USA, Kanada und China] 2 (Gesamt max. 100 W)
 - [Modelle für Asien, Europa und Russland und Universalmodell] 2 (Gesamt max. 50 W)
 - [Modell für Australien] 1 (100 W)
- Abmessungen (B x H x T) 435 x 171 x 393 mm
- Gewicht 11,8 kg

* Die technischen Daten können jederzeit ohne vorherige Vorankündigung geändert werden.

Stichwortverzeichnis

■ Zahlenwerte

1 BASIC MENU, Manuelles Setup	71
2 VOLUME MENU, Manuelles Setup	72
2ch STEREO, Soundfeldprogramm	50
3 SOUND MENU, Manuelles Setup	72
4 INPUT MENU, Manuelles Setup	73
5 OPTION MENU, Manuelles Setup	73
7ch Enhancer, Soundfeldprogramm	50
7ch STEREO, Soundfeldprogramm	50
96/24 Anzeige	30

■ A

A)DISPLAY SET, Optionsmenü	87
A)EQUALIZER, Soundmenü	81
A)SPEAKER SET, Basismenü	76
AC OUTLET(S) (SWITCHED)	28
Action Game, Soundfeldprogramm	49
ADAPTIVE DRC Anzeige	30
ADAPTIVE DRC, Lautstärkemenü	80
ADAPTIVE DSP LEVEL, Lautstärkemenü	80
Adaptive Regelung des Dynamikumfangs, Lautstärkemenü	80
Adaptiver DSP Pegel, Lautstärkemenü	80
Adventure, Soundfeldprogramm	50
AFFAIRS, Radio-Daten-System- Programmtyp	57
Aktuelle Statusanzeige	44
ANALOG RES., Videoinformationen	46
Anfängliche Konfiguration, Optionsmenü	89
Anfängliche Lautstärke, Lautstärkemenü	80
Anfangsverzögerung, Soundfeld- Parameter	66
Anschluss, Audiokomponenten	23
Anschluss, Bluetooth Adapter	25
Anschluss, CD-Player	23
Anschluss, CD-Recorder	23
Anschluss, CENTER PRE OUT-Buchse	24
Anschluss, DVD-Player	21
Anschluss, DVD-Recorder	22
Anschluss, externer Decoder	25
Anschluss, Externer Verstärker	24
Anschluss, Fernsehmonitor	20
Anschluss, FRONT PRE OUT-Buchsen	24
Anschluss, iPod Universal-Dock	25
Anschluss, Lautsprecherkabel	16
Anschluss, MD-Recorder	23
Anschluss, Multi-Format-Player	25
Anschluss, MW-Antennenanschluss	27
Anschluss, Netzkabel	28
Anschluss, Plattenspieler	23
Anschluss, Projektor	20
Anschluss, PVR	22
Anschluss, Set-Top-Boxen	22
Anschluss, SUBWOOFER PRE OUT-Buchse	24
Anschluss, SUR.BACK PRE OUT-Buchsen	24
Anschluss, SURROUND PRE OUT-Buchsen	24

Anschluss, Tonbandgerät	23
Anschluss, UKW-Antenne	27
Anschluss, Videorecorder	22
Anzahl der Lautsprecher, Auto-Setup-Parameter	34
AUDIO SELECT	44
AUDIO SELECT, Anfängliche Konfiguration	89
Audio- und Videosynchronisation, Soundmenü	83
AUDIO-Buchsen	17
Audiobuchsen	17
Audio-Eingangsbuchsenwahl	44
Audio-Informationen	46
Audiokabelstecker	17
Audiokomponenten-Anschluss	23
Audiosignalfloss	19
Audio-Wahl, Anfängliche Konfiguration	89
Ausschalten	29
Auswahl, Radio-Daten-System- Programmtyp	57
AUTO DELAY, Lippensynchronisation	83
AUTO SETUP	32, 71
AUTO SETUP, Störungsbeseitigung	116
AUTO TUNING, UKW/MW- Abstimmung	53
Automatischer Abstimmungsmodus, UKW/MW-Abstimmung	53
Automatisches Setup	71
Auto-Verzögerung, Lippensynchronisation	83

■ B

B)LFE LEVEL, Soundmenü	82
B)SP LEVEL, Basismenü	78
BASIC MENU, Manuelles Setup	76
Basismenü, Manuelles Setup	71
Bass-Übergangsfrequenz, Lautsprechereinstellungen	78
Bereitschaftsmodus, Hauptzone	29
Bereitschaftsmodus, Zone 2	105
Betriebsmoduswähler	31
BGV, Eingabemenü	86
BI-AMP, Weiterführendes Setup	109
BITRATE, Audio-Informationen	46
Bluetooth Adapter-Anschluss	25
Bluetooth, Störungsbeseitigung	115
Bluetooth, Verwendung von Komponenten	62
Bluetooth, Wiedergabe von Komponenten	62
BT connected, Bluetooth Statusmeldung	115
Buchsen	17

■ C

C)DYNAMIC RANGE, Soundmenü	82
C)MEMORY GUARD, Optionsmenü	88

C)SP DISTANCE, Basismenü	79
Canceled, Bluetooth Statusmeldung	115
CD-Player-Anschluss	23
CD-Recorder-Anschluss	23
Cellar Club, Soundfeldprogramm	49
CENTER PRE OUT-Buchsen- Anschluss	24
CENTER SP, Lautsprechereinstellungen	77
CENTER WIDTH, Decoderparameter	70
Center-Lautsprecher, Lautsprechereinstellungen	77
Center-Lautsprecherpegel, Soundfeld-Parameter	69
Chamber, Soundfeldprogramm	48
CHANNEL, Audio-Informationen	46
CHECK PRNS, Auto-Setup- Warnmeldung	117
CHECK SP WIRES	14
CHECK SUR., Auto-Setup- Fehlermeldung	116
CINEMA DSP Anzeige	30
CLASSICAL, Soundfeld-Kategorie	48
CLASSICAL, Radio-Daten-System- Programmtyp	57
CLEAR, Fernbedienung	100
CLOCK TIME, Radio-Daten- System-Information	59
Completed, Bluetooth Statusmeldung	115
COMPONENT VIDEO-Buchsen	17
Compressed Music Enhancer	50
Connect error, iPod Statusmeldung	115
Connect MIC!, Auto-Setup- Fehlermeldung	116
CROSS OVER, Lautsprechereinstellungen	78
CT Anzeige	31
CT LEVEL, Soundfeld-Parameter	69
CT, Radio-Daten-System-Information	59
CULTURE, Radio-Daten-System- Programmtyp	57

■ D

D)INIT. CONFIG, Optionsmenü	89
D)LIPSYNC, Soundmenü	83
D)TEST TONE, Basismenü	79
DECODER MODE, Anfängliche Konfiguration	89
DECODER MODE, Eingabemenü	85
Decoder-Anzeigen	30
Decoder-Auswahl	69
Decoderbeschreibungen	70
Decoder-Modus, Anfängliche Konfiguration	89
Decodermodus, Eingabemenü	85
DIALG.LIFT, Soundfeld-Parameter	65
Dialog anheben, Soundfeld-Parameter	65
DIGITAL COAXIAL-Buchsen	17
DIGITAL OPTICAL-Buchsen	17
DIMENSION, Decoderparameter	70

DIMMER, Displayeinstellungen 87
 DIRECT, Soundfeld-Parameter 69
 Direkte Frequenzabstimmung,
 UKW/MW-Abstimmung 54
 Disconnected, Bluetooth
 Statusmeldung 115
 Disconnected, iPod Statusmeldung 115
 Displayeinstellungen, Optionsmenü 87
 DIST, Auto-Setup-Ergebnis 34
 DOCK Anzeige 30
 Doppelverstärker, Weiterführendes
 Setup 109
 DRAMA, Radio-Daten-System-
 Programmtyp 57
 Drama, Soundfeldprogramm 50
 DSP Anzeigen 30
 DSP LEVEL, Soundfeld-Parameter 65
 DSP PROG. INFO, Radio-Daten-
 System-Information 59
 DSP-Effektpegel, Soundfeld-
 Parameter 65
 DVD-Player-Anschluss 21
 DVD-Recorder-Anschluss 22
 Dynamikbereich, Soundmenü 82

■ E
 E)EXTD SUR., Soundmenü 83
 E)HDMI SET, Optionsmenü 89
 E-1:NO FRONT SP, Auto-Setup-
 Fehlermeldung 116
 E-10:INTERNAL ERROR,
 Auto-Setup-Fehlermeldung 116
 E-2:NO SUR SP, Auto-Setup-
 Fehlermeldung 116
 E-3:NO PRNS SP, Auto-Setup-
 Fehlermeldung 116
 E-4:SBR->SBL, Auto-Setup-
 Fehlermeldung 116
 E-5:NOISY, Auto-Setup-
 Fehlermeldung 116
 E-6:CHECK SUR., Auto-Setup-
 Fehlermeldung 116
 E-7:NO MIC, Auto-Setup-
 Fehlermeldung 116
 E-8:NO SIGNAL, Auto-Setup-
 Fehlermeldung 116
 E-9:USER CANCEL, Auto-Setup-
 Fehlermeldung 116
 EDUCATE, Radio-Daten-System-
 Programmtyp 57
 EFFECT LEVEL, Soundfeld-
 Parameter 69
 Effektpegel der niedrigen Frequenzen,
 Soundmenü 82
 Eingabemenü, Manuelles Setup 73
 Eingabe-Umbenennen, Eingabemenü 85
 Eingang/Ausgang-Zuordnung,
 Eingabemenü 84
 Eingangskanal und
 Lautsprecheranzeigen 31
 Eingangskanalanzeigen 31
 Eingangsquellenanzeigen 30
 Eingangssignalanzeigen 30
 Eingangssignalinformation-Anzeige 46

Einheit, Lautsprecherabstand 79
 Einschalten 29
 Einschlaf-Timer 47
 Einstellungen löschen,
 Fernbedienung 100
 ENHANCER Anzeige 30
 ENTERTAINMENT, Soundfeld-
 Kategorie 49
 EON Anzeige 31
 EON-Datendienst, Radio-Daten-
 System-Abstimmung 58
 EQ TYPE SELECT, Equalizer 81
 EQ, Auto-Setup-Parameter 33
 Equalizer, Soundmenü 81
 Equalizertyp wählen, Equalizer 81
 Erweiterte Klangkonfigurationen 64
 Erweiterter Senderverbund Datendienst,
 Radio-Daten-System-Abstimmung 58
 Erweiterter Surround, Anfängliche
 Konfiguration 89
 Erweiterter Surround, Soundmenü 83
 EXTD SUR., Anfängliche
 Konfiguration 89
 Externer Decoder-Anschluss 25
 Externer Verstärker-Anschluss 24
 EXTRA SP ASSIGN, Auto-Setup-
 Parameter 33
 EXTRA SP ASSIGN,
 Lautsprechereinstellungen 76

■ F
 F)ZONE2 SET, Optionsmenü 90
 Fehler und Meldung DEVICE OVER,
 HDMI 46
 Fehler und Meldung HDMI 46
 Fehlermeldung HDCP ERROR,
 HDMI 46
 Fernbedienung AMP ID,
 Weiterführendes Setup 107
 Fernbedienung TUNER ID,
 Weiterführendes Setup 108
 Fernbedienung, Störungsbeseitigung 114
 Fernbedienungscod-Einstellung 93
 Fernsehgerät-Steuerung mit der
 Fernbedienung 91
 Fernsehmonitor-Anschluss 20
 FL SCROLL, Displayeinstellungen 87
 FLAG, Audio-Informationen 46
 FORMAT, Audio-Informationen 46
 FREQUENCY, Radio-Daten-System-
 Information 59
 Frequenz, Radio-Daten-System-
 Information 59
 FRONT PRE OUT-Buchsen-
 Anschluss 24
 FRONT SP,
 Lautsprechereinstellungen 77
 FRONT, Eingabemenü 86
 Frontblende-Display 30
 Frontblende-Display scrollen,
 Displayeinstellungen 87
 Frontlautsprecher,
 Lautsprechereinstellungen 77
 Frontlautsprechersatz-Wahl 43

■ G
 GEQ, Equalizer 81
 Grafik-Equalizer, Equalizer 81

■ H
 Hall in Munich, Soundfeldprogramm 48
 Hall in Vienna, Soundfeldprogramm 48
 HDMI 18
 HDMI Anzeige 30
 HDMI AUTO, Lippensynchronisation 83
 HDMI auto, Lippensynchronisation 83
 HDMI eingestellt, Optionsmenü 89
 HDMI ERROR, Videoinformationen 46
 HDMI RES., Videoinformationen 46
 HDMI SIGNAL, Videoinformationen 46
 HDMI, Störungsbeseitigung 112
 HEADPHONE, Dynamikbereich 82
 HEADPHONE, Effektpegel der
 niedrigen Frequenzen 82
 Helligkeitsregler, Displayeinstellungen 87
 Hintere Surround-Soundfeld-Raumgröße,
 Soundfeld-Parameter 67
 Hinterer Surround-Lautsprecherpegel,
 Soundfeld-Parameter 69
 Hinterer Surround-Soundfeld-
 Lebendigkeit, Soundfeld-Parameter 67
 Hinteres Surround-Soundfeld-
 Anfangsverzögerung, Soundfeld-
 Parameter 66

■ I
 I/O ASSIGNMENT, Eingabemenü 84
 INFO, Radio-Daten-System-
 Programmtyp 57
 Infrarotfenster 31
 INI.VOL., Zone 2-Einstellungen 90
 INIT, Weiterführendes Setup 109
 INIT.DLY, Soundfeld-Parameter 66
 INIT.VOL., Lautstärkemenü 80
 INPUT CH, Eingabemenü 86
 INPUT MENU, Manuelles Setup 84
 INPUT RENAME, Eingabemenü 85
 INTERNAL ERROR, Auto-Setup-
 Fehlermeldung 116
 iPod connected, iPod Statusmeldung 115
 iPod Universal-Dock-Anschluss 25
 iPod, Störungsbeseitigung 115
 iPod-Verwendung 60

■ K
 Kabelstecker 17
 Klangqualität-Einstellung 52
 Kopfhörer 45
 Kopfhörer, Dynamikbereich 82
 Kopfhörer, Effektpegel der niedrigen
 Frequenzen 82
 Kopfhöreranzeige 30

■ L
 Laden im Bereitschaftsmodus,
 Eingabemenü 85
 Lautsprecher, Dynamikbereich 82
 Lautsprecher, Effektpegel der
 niedrigen Frequenzen 82

Lautsprecherabstand, Auto-Setup- Ergebnis	34	Mehrkanaeingang von Eingangsbuchse für vorderen linken und rechten Kanal, Eingabemenü	86	OUT OF PHASE, Auto-Setup- Warnmeldung	117
Lautsprecherabstand, Basismenü	79	Mehrkanaeingang, Eingabemenü	86	OVER 24m (80ft), Auto-Setup- Warnmeldung	117
Lautsprecherabstände	79	Meldung Out of Res., HDMI	46	■ P	
Lautsprecherereinstellungen, Basismenü	76	Memory Guard!, Auto-Setup- Fehlermeldung	116	P.INIT.DLY, Soundfeld-Parameter	66
Lautsprecherimpedanz, Weiterführendes Setup	106	Mitgeliefertes Zubehör	2	P.ROOM SIZE, Soundfeld-Parameter	67
Lautsprecher-Impedanz-Einstellung	28	Mono Movie, Soundfeldprogramm	50	Pairing, Bluetooth Betrieb	62
Lautsprecherkabelanschluss	16	MOVIE, Soundfeld-Kategorie	49	PANORAMA, Decoderparameter	70
Lautsprecherpegel, Auto-Setup- Ergebnis	34	MULTI CH INPUT-Buchsen	25	Parameterinitialisierung, Weiterführendes Setup	109
Lautsprecherpegel, Basismenü	78	MULTI CH INPUT-Komponenten- Wahl	43	Parametrischer Equalizertyp, Auto-Setup-Parameter	33
Lautsprecherpegel-Einstellung	52	Multi-Format-Player-Anschluss	25	PHONES-Buchse	45
Lautstärkemenü, Manuelles Setup	72	Multi-Informationsdisplay	31	PL LEVEL, Soundfeld-Parameter	69
Lautstärkentrimmung, Eingabemenü	85	MULTI-ZONEN-Konfiguration	103	Plattenspieler-Anschluss	23
LEARN, Fernbedienung, Einlesen, Fernbedienungseinstellungen	95	MUSIC ENHANCER, Soundfeld- Kategorie	50	PLII Game, Decoder-Typ	70
Lebendigkeit, Soundfeld-Parameter	67	Music Video, Soundfeldprogramm	49	PLII Movie, Decoder-Typ	69, 70
LEVEL ERROR, Auto-Setup- Warnmeldung	117	MUTE	45	PLII Music, Decoder-Typ	70
LFE/BASS OUT, Lautsprecherereinstellungen	76	MUTE Anzeige	30	PLIIX Game, Decoder-Typ	70
LFE/Bass out, Lautsprecherereinstellungen	76	MUTE TYPE, Lautstärkemenü	80	PLIIX Movie, Decoder-Typ	69, 70
LIGHT M, Radio-Daten-System- Programmtyp	57	MW-Abstimmung	53	PLIIX Music, Decoder-Typ	70
Linke/rechte hintere Surround- Lautsprecher, Lautsprecherereinstellungen	77	MW-Antennenanschluss	27	POP M, Radio-Daten-System- Programmtyp	57
Linke/rechte Surround-Lautsprecher, Lautsprecherereinstellungen	77	■ N		PR LEVEL, Soundfeld-Parameter	69
Linker Presence-Lautsprecherpegel, Soundfeld-Parameter	69	Nachhallpegel, Soundfeld-Parameter	68	Presence-Lautsprecher, Verwendung	13
Linker Surround-Lautsprecherpegel, Soundfeld-Parameter	69	Nachhallverzögerung, Soundfeld- Parameter	68	Presence-Lautsprecheranzeigen	31
Lippensynchronisation, Soundmenü	83	Nachhalzeit, Soundfeld-Parameter	68	Presence-Soundfeld- Anfangsverzögerung, Soundfeld- Parameter	66
LIVE/CLUB, Soundfeld-Kategorie	49	Neo:6 Cinema, Decoder-Typ	69, 70	Presence-Soundfeld-Raumgröße, Soundfeld-Parameter	67
LIVENESS, Soundfeld-Parameter	67	Neo:6 Music, Decoder-Typ	70	PRESET TUNING	53
Loading, iPod Statusmeldung	115	Netzkabel-Anschluss	28	Pro Logic, Decoder-Typ	70
LVL, Auto-Setup-Ergebnis	34	NEWS, Radio-Daten-System- Programmtyp	57	PROGRAM SERVICE, Radio-Daten- System-Information	59
■ M		No BT Adapter, Bluetooth Statusmeldung	115	PROGRAM TYPE, Radio-Daten- System-Information	59
M.O.R. M, Radio-Daten-System- Programmtyp	57	NO FRONT SP, Auto-Setup- Fehlermeldung	116	Programm dien st, Radio-Daten- System-Information	59
Makroprogrammierungsfunktionen, Fernbedienungseinstellungen	97	NO MIC, Auto-Setup-Fehlermeldung	116	Programmtyp, Radio-Daten- System-Information	59
MANUAL DELAY, Lippensynchronisation	83	NO PRNS SP, Auto-Setup- Fehlermeldung	116	Projektor-Anschluss	20
MANUAL SETUP	71	NO SIGNAL, Auto-Setup- Fehlermeldung	116	PS Anzeige	31
MANUAL TUNING, UKW/MW- Abstimmung	53	NO SUR SP, Auto-Setup- Fehlermeldung	116	PS, Radio-Daten-System-Information	59
Manuelle Verzögerung, Lippensynchronisation	83	NOISY, Auto-Setup-Fehlermeldung	116	PTY Anzeige	31
Manueller Abstimmungsmodus, UKW/MW-Abstimmung	53	Not Available, Bluetooth Statusmeldung	115	PTY HOLD Anzeige	31
Manuelles Setup	71	Not found, Bluetooth Statusmeldung	115	PTY SEEK-Modus, Radio-Daten- System-Abstimmung	57
MAX VOL., Lautstärkemenü	80	■ O		PTY, Radio-Daten-System-Information	59
MAX VOL., Zone 2-Einstellungen	90	Optimierung der Lautsprecherereinstellung für den Hörraum	32	Pure Direct	52
Maximal-Lautstärke	80	OPTIMIZER MIC-Buchse	32	Purer HiFi-Sound	52
Maximal-Lautstärke, Lautstärkemenü	80	OPTION MENU, Manuelles Setup	87	PVR-Anschluss	22
MCR ?, Fernbedienung	99	Optionsmenü, Manuelles Setup	73	■ Q	
MD-Recorder-Anschluss	23	OPTN, Fernbedienung	93	Quellennamen-Einstellung, Fernbedienungseinstellungen	96
Mehrkanaeingang BGV, Eingabemenü	86	OSD SHIFT, Displayeinstellungen	87	Quellmerkmal Bildschirmanzeige- Zeit, Displayeinstellungen	87
		OSD SOURCE, Displayeinstellungen	87	■ R	
		OSD-AMP, Displayeinstellungen	87	RADIO TEXT, Radio-Daten-System- Information	59
		OSD-Verschiebung, Displayeinstellungen	87		
		OTHER M, Radio-Daten-System- Programmtyp	57		

Radio-Daten-System-Abstimmung	57	Soundfeldanzeigen	30	The Roxy Theatre, Soundfeldprogramm	49
Radio-Daten-System-Anzeigen	31	Soundfeld-Parameter-Änderung	64	Tonbandgerät-Anschluss	23
Radiotext, Radio-Daten-System- Information	59	Soundfeldprogramm, Radio-Daten- System-Information	59	TU, Weiterführendes Setup	109
Raumgröße, Soundfeld-Parameter	67	Soundfeldprogramme	48	Tuner, Störungsbeseitigung	113
Rechter Presence-Lautsprecherpegel, Soundfeld-Parameter	69	Soundfeldprogramme mit Kopfhörern	51	Tuneranzeigen	30
Rechter Surround-Lautsprecherpegel, Soundfeld-Parameter	69	Soundfeldprogramme ohne Surroundlautsprecher	51	Tuner-Frequenzraster, Weiterführendes Setup	109
REMOTE AMP, Weiterführendes Setup	107	Soundmenü, Manuelles Setup	72	U	
REMOTE IN/OUT-Buchsen	26	SP A B Anzeigen	30	Übertragen-Anzeige	31
REMOTE TU, Weiterführendes Setup	108	SP IMP., Weiterführendes Setup	106	Uhrzeit, Radio-Daten-System- Information	59
Repeat	61	SP, Auto-Setup-Parameter	34	UKW-Abstimmung	53
Repeat, iPod-Wiedergabe	61	SPEAKER, Dynamikbereich	82	UKW-Antenne	27
REV.DELAY, Soundfeld-Parameter	68	SPEAKER, Effektpegel der niedrigen Frequenzen	82	UKW-Antennenanschluss	27
REV.LEVEL, Soundfeld-Parameter	68	Spectacle, Soundfeldprogramm	49	Umbenennen, SCENE-Schablone	40
REV.TIME, Soundfeld-Parameter	68	Speicherschutz, Optionsmenü	88	Unable to play, iPod Statusmeldung	115
ROCK M, Radio-Daten-System- Programmtyp	57	SPORT, Radio-Daten-System- Programmtyp	57	UNIT, Lautsprecherabstand	79
Roleplaying Game, Soundfeldprogramm	49	Sports, Soundfeldprogramm	49	Unknown iPod, iPod Statusmeldung	115
ROOM SIZE, Soundfeld-Parameter	67	SR LEVEL, Soundfeld-Parameter	69	Unkomprimierte Eingangsquellen	51
RT Anzeige	31	Standard, Soundfeldprogramm	49	Unplug HP!, Auto-Setup- USER CANCEL, Auto-Setup- Fehlermeldung	116
RT, Radio-Daten-System-Information	59	STANDBY CHARGE, Eingabemenü	85	V	
Rücksetzen des Systems	118	START PAIRING, Eingabemenü	86	VARIED, Radio-Daten-System- Programmtyp	57
Rückwand	10	Start pairing, Eingabemenü	86	Verfügbare Decoder mit Soundfeldprogrammen	69
S		STEREO, Soundfeld-Kategorie	50	Verstärkerfunktion Bildschirmanzeige- Zeit, Displayeinstellungen	87
S VIDEO-Buchsen	17	Störungsbeseitigung	110	VIDEO AUX-Buchsen	26
S.Audio, HDMI eingestellt	89	Straight	51	VIDEO CONV., Video-Einstellungen	88
S.INIT.DLY, Soundfeld-Parameter	66	Straight Enhancer, Soundfeldprogramm	50	VIDEO SET, Optionsmenü	88
S.LIVENESS, Soundfeld-Parameter	67	Straight-Modus	51	VIDEO-Buchsen	17
S.ROOM SIZE, Soundfeld-Parameter	67	Stummschalten	45	Videobuchsen	17
SAMPLING, Audio-Informationen	46	Stummschalt-Typ, Lautstärkemenü	80	Video-Einstellungen, Optionsmenü	88
SB INI.DLY, Soundfeld-Parameter	66	SUBWOOFER PHASE, Lautsprechereinstellungen	78	Videoinformationen	46
SB LEVEL, Soundfeld-Parameter	69	Subwoofer Phase, Lautsprechereinstellungen	78	Videquellen im Hintergrund	45
SB LIVENESS, Soundfeld-Parameter	67	SUBWOOFER PRE OUT-Buchsen- Anschluss	24	Videorecorder-Anschluss	22
SB ROOM SIZE, Soundfeld- Parameter	67	Support-Audio, HDMI eingestellt	89	Videosignalfluss	19
SBR->SBL, Auto-Setup- Fehlermeldung	116	SUR. L/R SP, Lautsprechereinstellungen	77	Videoumwandlung, Video-Einstellungen	88
SCENE 1	8	SUR.B L/R SP, Lautsprechereinstellungen	77	VIRTUAL Anzeige	31
SCENE 2	8	SUR.BACK PRE OUT-Buchsen- Anschluss	24	Virtual CINEMA DSP	51
SCENE 3	8	SURROUND PRE OUT-Buchsen- Anschluss	24	VOL. TRIM, Eingabemenü	85
SCENE 4	8	Surrounddecodierungs-Modus	69	VOLTAGE SELECTOR	4
SCENE IR, Weiterführendes Setup	109	Surround-Soundfeld- Anfangsverzögerung, Soundfeld- Parameter	66	VOLUME MENU, Manuelles Setup	80
SCENE IR-Code-Einstellung, Weiterführendes Setup	109	Surround-Soundfeld-Lebendigkeit, Soundfeld-Parameter	67	VOLUME Pegelanzeige	30
SCENE-Schablone Umbenennen	40	Surround-Soundfeld-Raumgröße, Soundfeld-Parameter	67	Vorgegebene SCENE-Schablonen	39
SCIENCE, Radio-Daten-System- Programmtyp	57	SYSTEM OFF	29	Vorwahlabstimmungsmodus, UKW/MW-Abstimmung	53
Sci-Fi, Soundfeldprogramm	50	T		W	
SET MENU Verwendung	75	Technische Daten	123	W-1:OUT OF PHASE, Auto-Setup- Warnmeldung	117
Set-Top-Box-Anschluss	22	TEST, Equalizer	81	W-2:OVER 24m (80ft), Auto-Setup- Warnmeldung	117
Shuffle, iPod-Wiedergabe	61	Testton, Basismenü	79	W-3:LEVEL ERROR, Auto-Setup- Warnmeldung	117
SIGNAL INFO	46	Testton, Equalizer	81	W-4:CHECK PRNS, Auto-Setup- Warnmeldung	117
Signalinformation	74	The Bottom Line, Soundfeldprogramm	49	Wahl, Audioeingangsbuchsen	44
SILENT CINEMA	51			Wahl, Frontlautsprechersatz	43
SILENT CINEMA Anzeige	31				
SL LEVEL, Soundfeld-Parameter	69				
SLEEP Anzeige	31				
SOUND MENU, Manuelles Setup	81				

Wahl, MULTI CH INPUT-Komponente	43
Wahl, SCENE-Schablone	37
Weiterführendes Setup	106
Wiedergabe einer Videoquelle im Hintergrund	45
Wiedergabe von Mehrkanal-Quellen mit Kopfhörern	51

■ Y

YPAO Anzeige	30
--------------------	----

■ Z

Zone 2	103
Zone 2 Anfangslautstärke, Zone 2-Einstellungen	90
Zone 2 Maximallautstärke, Zone 2-Einstellungen	90
Zone 2-Einstellungen, Optionsmenü	90
Zone B	43
ZONE2 Anzeige	30
Zusätzliche Lautsprecher-Zuordnung, Auto-Setup-Parameter	33
Zusätzliche Lautsprecher-Zuordnung, Lautsprechereinstellungen	76

„**A**SPEAKERS“ oder „**6**DVD“ (Beispiel) zeigen die Namen von Bedienelementen an der Frontblende oder Fernbedienung an. Siehe beiliegendes Blatt oder Seiten am Ende dieser Anleitung für Informationen über die jeweilige Lage der Teile.

Begrenzte Garantie für den Europäischen Wirtschaftsraum (EWR) und die Schweiz

Herzlichen Glückwunsch zur Wahl eines Yamaha-Produkts. In dem unwahrscheinlichen Fall, dass die Garantie für das Yamaha-Produkt in Anspruch genommen werden muss, wenden Sie sich bitte an den Händler, bei dem es gekauft wurde. Wenn dies schwierig ist, wenden Sie sich bitte an die Yamaha-Vertretung in Ihrem Land. Sie können alle Einzelheiten auf unserer Website finden (<http://www.yamaha-hifi.com/> oder <http://www.yamaha-uk.com/> für Einwohner Großbritanniens).

Wir garantieren für einen Zeitraum von zwei Jahren ab ursprünglichem Kaufdatum, dass dieses Produkt frei von Verarbeitungs- oder Materialfehlern ist. Yamaha garantiert im Rahmen der im Folgenden aufgeführten Bedingungen, das fehlerhafte Produkt oder jegliche Teile desselben nach Entscheidung Yamahas zu reparieren oder zu ersetzen, ohne dem Kunden Material- oder Arbeitskosten zu berechnen. Yamaha behält das Recht vor, ein Produkt mit einem der gleichen Art und/oder des gleichen Werts und Zustands zu ersetzen, wenn die Produktion eines Modells eingestellt wurde oder eine Reparatur als unwirtschaftlich betrachtet wird.

Bedingungen

1. Die originale Rechnung oder der Verkaufsbeleg (mit Angabe von Kaufdatum, Produktcode und Händlername) MUSS das defekte Produkt begleiten, zusammen mit einer Beschreibung des Fehlers. Wenn kein eindeutiger Kaufbeleg vorhanden ist, behält Yamaha das Recht vor, den kostenlosen Kundendienst zu verweigern und das Produkt auf Kundenkosten zurückzusenden.
2. Das Produkt MUSS von einem AUTORISIERTEN Yamaha-Händler innerhalb des Europäischen Wirtschaftsraums (EWR) oder der Schweiz gekauft worden sein.
3. Das Produkt darf nicht Modifikationen oder Änderungen unterzogen worden sein, ausgenommen wenn ausdrücklich von Yamaha autorisiert.
4. Folgendes ist von dieser Garantie ausgenommen:
 - a. Regelmäßige Wartung und Reparatur bzw. Austausch von Teilen aufgrund von normalem Verschleiß.
 - b. Schäden, bewirkt durch:
 - (1) Vom Kunden selber oder von nichtbefugten Dritten ausgeführte Reparaturen.
 - (2) Ungeeignete Verpackung oder Behandlung beim Transport des Produkts vom Kunden. Beachten Sie, dass es in der Verantwortung des Kunden liegt, sicherzustellen, dass das Produkt bei der Einreichung zur Reparatur angemessen verpackt ist.
 - (3) Missbrauch, einschliesslich – aber nicht beschränkt auf (a) Verwendung des Produkts für einen anderen als den vorgesehenen Zweck oder Missachtung von Yamahas Anweisungen zur richtigen Verwendung, Wartung und Lagerung und (b) Aufstellung oder Verwendung des Produkts auf eine Weise, die den technischen oder Sicherheitsstandards am Aufstellungsort widerspricht.
 - (4) Unfälle, Blitzschlag, Wasser, Feuer, falsche Lüftung, Batterielecks oder andere von Yamaha nicht vorhersehbare Ursachen.
 - (5) Defekte an dem System, in dieses Produkt eingebaut wird und/oder Inkompatibilität mit Produkten Dritter.
 - (6) Verwendung eines in den EWR und/oder die Schweiz importierten Produkts durch andere gesetzliche Personen als Yamaha, wobei das Produkt nicht mit den technischen oder Sicherheitsstandards des Verwendungslandes und/oder der Standardspezifikation eines von Yamaha im EWR und/oder der Schweiz verkauften Produkts übereinstimmt.
 - (7) Andere als auf den AV- (audio-visuellen) Bereich bezogene Produkte.
(Produkte, die der „Yamaha AV-Garantieerklärung“ unterliegen, sind auf unserer Website bei <http://www.yamaha-hifi.com/> oder <http://www.yamaha-uk.com/> für Einwohner Großbritanniens definiert.)
5. Wo die Garantie zwischen dem Verkaufsland und dem Verwendungsland des Produkts unterscheidet, gilt die Garantie des Verwendungslandes.
6. Yamaha haftet nicht für jegliche entstehende Schäden oder Verluste, weder direkte Folgeschäden oder andere, in einem weiteren Umfang als durch Reparatur oder Austausch dieses Produktes.
7. Bitte sichern Sie jegliche Benutzereinstellungen oder Daten, da Yamaha nicht für Änderung oder Verlust solcher Einstellungen oder Daten haftet.
8. Diese Garantie beeinträchtigt nicht die gesetzlichen Rechte des Kunden unter dem geltenden nationalen Recht oder die Rechte des Kunden gegenüber dem Händler, die aus dem Verkaufs-/Kaufvertrag resultieren.

Observera: Läs detta innan enheten tas i bruk.

- 1 Läs noga denna bruksanvisning för att kunna ha största möjliga nöje av enheten. Förvara bruksanvisningen nära till hands för framtida referens.
- 2 Installera denna ljudanläggning på ett väl ventilerat, svalt, torrt, rent ställe, och håll den borta från ställen som utsätts för solsken, värmekällor, vibrationer, damm, fukt och/eller kyla. Lämna ett fritt utrymme på minst 30 cm ovanför enheten, minst 20 cm på höger och vänster sida och minst 20 cm på baksidan.
- 3 Placera enheten på behörigt avstånd från andra elapparater, motorer, transformatorer och annat som kan orsaka störningar.
- 4 Utsätt inte enheten för hastiga temperaturväxlingar och placera den inte på ett ställe där luftfuktigheten är hög (t.ex. nära en luftfuktare) då fuktbildning i enheten skapar risk för brand, elstöt, skador på enheten eller personskador.
- 5 Placera inte enheten på ett ställe där främmande föremål kan tränga in i den eller där den kan utsättas för droppar eller vattenstänk. Placera aldrig det följande ovanpå enheten:
 - övriga apparater då sådana kan orsaka skador och/eller missfärgning av enhetens hölje.
 - brännbara föremål (t.ex. stearinljus) då sådana skapar risk för brand, skador på enheten och/eller personskador.
 - vätskebehållare som kan falla och spilla vätska över enheten, vilket skapar risk för elstöt och/eller skador på enheten.
- 6 Täck aldrig över enheten med en tidning, duk, gardin el.dyl. då detta skapar risk för överhettning. En alltför hög temperatur inuti enheten kan leda till brand, skador på enheten och/eller personskador.
- 7 Anslut inte enheten till ett vägguttag förrän samtliga övriga anslutningar slutförts.
- 8 Använd aldrig enheten vänd upp och ned. Detta kan leda till överhettning som orsakar skador.
- 9 Hantera inte tangenter, regler och kablar onödigt hårdhänt.
- 10 Fatta tag i själva kontakten när nätkabeln kopplas bort från vägguttaget; dra aldrig i kabeln.
- 11 Använd aldrig några kemiska lösningar för rengöring då dessa kan skada ytbehandlingen. Använd en ren, torr trasa.
- 12 Använd endast den spänning som står angiven på enheten. Anslutning till en strömkälla med högre spänning än den angivna kan orsaka brand, skador på enheten och/eller personskador. Yamaha åtar sig inget ansvar för skador beroende på att enheten används med en spänning utöver den angivna.
- 13 Koppla bort nätkabeln från vägguttaget för att undvika skador p.g.a. blixtnedslag om ett åskväder uppstår.
- 14 Försöka aldrig att utföra egna reparationer. Kontakta en kvalificerad tekniker från Yamaha om servicebehov föreligger. Du får inte under några omständigheter ta av höljet.
- 15 Koppla bort nätkabeln från vägguttaget om enheten inte ska användas under en längre tid (t.ex. under semestern).
- 16 Installera denna enhet nära ett vägguttag och där stickkontakten lätt kan kommas åt.
- 17 Läs avsnittet "Felsökning" om vanligt förekommande driftsproblem innan du förutsätter att enheten är sönderig.
- 18 Om receiveern ska flyttas, så tryck först på huvudströmbrytaren **ⓄSYSTEM OFF**, så att den skjuts ut till OFF-positionen, för att slå av receiveern och koppla sedan loss nätkabeln från nätuttaget.
- 19 **VOLTAGE SELECTOR**
(Endast modell till Asien och allmän modell)
VOLTAGE SELECTOR (spänningsomkopplare) på denna enhets bakpanel måste ställas in på den lokala nätspänningen **FÖRE** anslutning till nätuttaget. Spänningarna är:
Modell till Asien 220/230–240 V nätspänning, 50/60 Hz
Allmän modell
..... 110/120/220/230–240 V nätspänning, 50/60 Hz
- 20 Utsätt inte batterierna för kraftig värme från exempelvis solljus, eld eller liknande.
- 21 För hög ljudtryck från öronsnäckor eller hörlurar kan orsaka hörselörlust.

VARNING

UTSÄTT INTE ENHETEN FÖR REGN ELLER FUKT DÅ DETTA SKAPAR RISK FÖR BRAND ELLER ELSTÖTAR.

Så länge den här enheten är ansluten till vägguttaget, är den inte bortkopplad från nätströmmen, även om enheten stängs av med **ⓄSYSTEM OFF**. Enheten är konstruerad för att förbruka en mycket liten mängd ström i detta tillstånd.

OBSERVERA

Apparaten kopplas inte bort från växelströmskällan (nätet) så länge som den är ansluten till vägguttaget, även om själva apparaten har stängts av.

ADVARSSEL

Netspændingen til dette apparat er IKKE afbrudt, så længe netledningen sidder i en stikkontakt, som er t endt – også selvom der er slukket på apparatets afbryder.

VAROITUS

Laitteen toisiopiiriin kytketty käyttökytkin ei irroita koko laitetta verkosta.

Den här symbolmarkeringen överensstämmer med EU-direktivet 2002/96/EC.



Den här symbolmarkeringen innebär att elektrisk och elektronisk utrustning, när de tjänat ut, ska kastas bort avskilt från hushållsavfallet.

Följ gällande lokala regler och kasta inte bort dina gamla produkter tillsammans med ditt vanliga hushållsavfall.

Innehåll

INLEDNING

Egenskaper	2
Medföljande tillbehör	2
Notera	3
Förberedelser	4
Vägledning för snabbstart	5

FÖRBEREDELSE

Anslutningar	10
Optimering av högtalarinställningar enligt lyssningsrummet (YPAO)	32
Användning av menyn AUTO SETUP	32

GRUNDLÄGGANDE MANÖVRERING

Val av SCENE-mallar	37
Val av önskad SCENE-mall till SCENE-knapparna	37
Skapande av egenhändigt anpassade SCENE-mallar	40
Användning av fjärrkontrollen till SCENE-funktionen	41
Avspelning	42
Grundläggande tillvägagångssätt	42
Val av MULTI CH INPUT-komponent	43
Val av framhögtalare	43
Val av ljudingångar (AUDIO SELECT)	44
Visning av receivers aktuella status på en videomonitor	44
Ljudåtergivning via hörlurar	45
Snabbdämpning av ljudet	45
Återgivning av videobilder som bakgrund till ljudåtergivning	45
Visning av information om ingångskälla	46
Användning av insomningstimern	47
Ljudfältsprogram	48
Val av ljudfältsprogram	48
Beskrivningar av ljudfältsprogram	48
Obehandlad återgivning av ingångskällor (läge för rak avkodning)	51
Användning av ljudfunktioner	52
Justering av högtalarnivåer	52
Återgivning av rent hi-fi-ljud	52
Justering av tonkvalitet	52
FM/AM-mottagning	53
Översikt	53
Grundläggande manövrering för stationsinställning	53
Användning av stationsförval	54
Radiodatasystem-mottagning (gäller endast modeller till Europa, inkl. Ryssland)	57
Val av radiodatasystem-programtyp (funktionen PTY SEEK)	57
Användning av datatjänsten för information om andra kanaler (EON)	58
Visning av radiodatasystem-information	59
Användning av iPod™	60
Manövrering av en iPod™-spelare	60
Användning av Bluetooth™-komponenter	62
Parning mellan Bluetooth™-adapter och Bluetooth™-komponent	62
Uppspelning på en Bluetooth™-komponent	62
Inspelning	63

AVANCERAD ANVÄNDNING

Avancerade ljudkonfigureringar	64
Ändring av ljudfältspåmarksinställningar	64
Val av dekodrar	69
Egenhändig anpassning av receivern (MANUAL SETUP)	71
Användning av menyn SET MENU	75
1 BASIC MENU	76
2 VOLUME MENU	80
3 SOUND MENU	81
4 INPUT MENU	84
5 OPTION MENU	87
Fjärrkontrollsfunktioner	91
Manövrering av receivern, en TV eller andra komponenter	91
Inställning av in fjärrkontrollkoder	93
Programmering av koder från andra fjärrkontroller	95
Ändring av källnamn i teckenfönstret	96
Makroprogrammering	97
Radering av konfigurationer	100
Användning av flerzonskonfigurering	103
Anslutning av Zone 2	103
Manövrering av Zone 2	104
Avancerad inställning	106
Användning av avancerade inställningar	106

YTTERLIGARE INFORMATION

Felsökning	110
Återställning av receivern	118
Ordlista	119
Information om ljudfältsprogram	122
Tekniska data	123
Index	125

APPENDIX (TILLÄGG)

(i siffror av denna bruksanvisning)

Frontpanelen	i
Fjärrkontrollen	ii
Lista över fjärrstyrningskoder	iii

“**A**SPEAKERS” or “**D**DVD” (exempel) anger namn på delar och reglage på frontpanelen eller fjärrkontrollen. Vi hänvisar till det bifogade bladet eller till sidorna i slutet av denna bruksanvisning angående placeringen av varje del.

INLEDNING

FÖRBEREDELSE

GRUNDLÄGGANDE
MANÖVRERING

AVANCERAD
ANVÄNDNING

YTTERLIGARE
INFORMATION

APPENDIX

Svenska

Egenskaper

Inbyggd 7-kanals effektförstärkare

- ◆ Minimum uteffekt RMS
(20 Hz till 20 kHz, 0,06% övertonsdistorion, 8 Ω)
Fram: 95 W + 95 W
Mitt: 95 W
Surround: 95 W + 95 W
Bakre surround: 95 W + 95 W

SCENE-funktion

- ◆ Förinställda SCENE-mallar för olika situationer
- ◆ SCENE-mallar för egenhändig anpassning
- ◆ Manövrering av stödkomponent för Yamaha SCENE-styrsignaler (endast vissa modeller) som hanterar SCENE-funktionen

Ljudfältprogram

- ◆ Patentskyddad Yamaha-teknik för att skapa ljudfält
- ◆ Compressed Music Enhancer-läge
- ◆ Virtual CINEMA DSP
- ◆ SILENT CINEMA

Digitala ljuddekoder

- ◆ Dolby TrueHD- och Dolby Digital Plus-dekoder
- ◆ DTS-HD Master Audio- och DTS-HD High Resolution Audio-dekoder
- ◆ Dolby Digital/Dolby Digital EX-dekoder
- ◆ DTS/DTS-ES Matrix 6.1-, Discrete 6.1- och DTS 96/24-dekoder
- ◆ Dolby Pro Logic/Dolby Pro Logic II/Dolby Pro Logic IIX-dekoder

Radiomottagare

- ◆ FM/AM-mottagning
- ◆ Radiodatasystem-mottagning (gäller endast modeller till Europa, inkl. Ryssland)

HDMI™ (Högdefinitions multimedigränssnitt)

- ◆ HDMI-gränssnitt för standard, utvidgad eller högdefinitions video samt flerkanaligt digitalt ljud baserat på HDMI-version 1.3a (HDMI är licensierat av HDMI Licensing LLC.)
 - Informationskapacitet för automatisk ljud- och videosynkronisering (läppsynk)
 - Kapacitet för överföring av Deep Color-videosignaler (30/36 bitar)
 - Kapacitet för överföring av "x.v.Color"-videosignaler
 - Kapacitet för videosignaler med hög repetitionsfrekvens och hög upplösning
 - Kapacitet för digitala ljudformatssignaler med hög upplösning
- ◆ HDCP (High-bandwidth Digital Content Protection System) licensierat av Digital Content Protection, LLC.
- ◆ Möjlighet till uppkonvertering av analog video till HDMI digital video (sammansatt video ↔ S-video ↔ komponentvideo → HDMI digital video) för monitorutgång

DOCK-kontakt

- ◆ DOCK-koppling för anslutning av Yamaha:s universella iPod-dockningsstation (t.ex. YDS-10, som säljs separat) eller Bluetooth-adapter (t.ex. YBA-10, som säljs separat)

Andra egenskaper



- ◆ YPAO (Yamaha Parametric Room Acoustic Optimizer) för automatiska högtalarinställningar
- ◆ 192-kHz/24-bitars D/A-omvandlare
- ◆ OSD-menyer (bildskärmsvisning) för optimal anpassning av receptorn till aktuell AV-anläggning
- ◆ 5.1- eller 7.1-kanaliga extra ingångar för separat flerkanalig inmatning
- ◆ Möjlighet till in- och utmatning av komponentvideosignaler (3 uppsättningar COMPONENT VIDEO IN-ingångar och 1 uppsättning MONITOR OUT-utgångar)
- ◆ Möjlighet till omvandling av digitala videosignaler (sammansatt video ↔ S-video ↔ komponentvideo) för utmatning till monitor
- ◆ Pure Direct-läge för ett rent hi-fi-ljud för samtliga källor
- ◆ Manövreringskapacitet för adaptivt dynamikomfång
- ◆ Manövreringskapacitet för adaptiv DSP-effektnivå
- ◆ iPod-manövreringskapacitet
- ◆ Fjärrkontroll med förinställda fjärrkontrollkoder, möjlighet till inläring och makrofunktion
- ◆ Möjlighet till anpassad Zone 2-installation
- ◆ Möjlighet till anslutning för tvådelad förstärkning
- ◆ Insomningstimer

Medföljande tillbehör

Kontrollera att följande delar finns med i förpackningen.

- Fjärrkontroll
- Batterier (4) (AAA, R03, UM-4)
- Optimeringsmikrofon
- AM-ramantenn
- FM-inomhusantenn

Angående denna bruksanvisning

-  indikerar tips för användningen.
- Vissa funktioner kan utföras genom att använda antingen knapparna på frontpanelen eller de på fjärrkontrollen. I de fall där knapparnas namn på frontpanelen respektive fjärrkontrollen skiljer sig åt anges namnen på fjärrkontrollens knappar inom parentes.
- Denna bruksanvisning är tryckt före tillverkningen av produkten. Utförande och tekniska data kan delvis ändras på grund av förbättringar etc. I händelse det skulle finnas några skillnader mellan bruksanvisningen och produkten, har produkten företräde.
- “**A**SPEAKERS” or “**D**DVD” (exempel) anger namn på delar och reglage på frontpanelen eller fjärrkontrollen. Vi hänvisar till det bifogade bladet eller till sidorna i slutet av denna bruksanvisning angående placeringen av varje del.
- Symbolen “” med sidnummer är en hänvisning till motsvarande referenssida (-sidor).



Tillverkad på Dolby Laboratories licens.

“Dolby”, “Pro Logic”, och dubbel-D-symbolen är varumärken som tillhör Dolby Laboratories.



Tillverkad på licens enligt USA-patentnumren:

5,451,942;5,956,674;5,974,380;5,978,762;6,226,616;6,487,535 och andra utfärdade och sökta USA-patent och världspatent. DTS är ett registrerat varumärke och logotyperna DTS, Symbol, DTS-HD och DTS-HD Master Audio är varumärken som tillhör DTS, Inc. © 1996-2007 DTS, Inc. Alla rättigheter förbehållna.

iPod™

“iPod” är ett varumärke som tillhör Apple Inc., registrerat i USA och andra länder.

Bluetooth™

Bluetooth är ett registrerat varumärke tillhörigt Bluetooth SIG och används av Yamaha i enlighet med ett licensavtal.

HDMI

“HDMI”, logotypen “HDMI” och “High-Definition Multimedia Interface” är varumärken eller registrerade varumärken som tillhör HDMI Licensing LLC.

x.v.Color™

“x.v.Color” är ett varumärke som tillhör Sony Corporation.

SILENT™ CINEMA

“SILENT CINEMA” är ett varumärke som tillhör Yamaha Corporation.

Förberedelser

■ Isättning av batterier i fjärrkontrollen

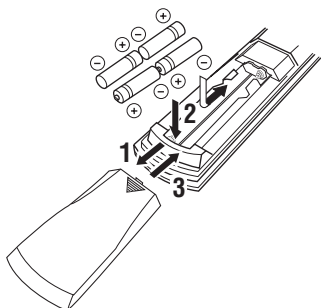

1 Tryck på delen ▼ och skjut upp batterifacket lock.

2 Sätt i de fyra medföljande batterierna (AAA, R03, UM-4) i enlighet med polmarkeringarna (+ och -) inuti batterifacket.

3 Skjut tillbaka locket tills det klickar på plats.

Anmärkningar

- Byt ut samtliga batterier, om något av följande tillstånd uppmärksammas:
 - fjärrkontrollens räckvidd har minskat.
 - sändningsindikatorn (Ⓜ) blinkar inte eller dess styrka har försvagats.
- Använd inte ett gammalt batteri tillsammans med ett nytt.
- Använd inte olika typer av batterier (t.ex. alkaliska batterier och manganbatterier) tillsammans. Läs noga vad som står på batteriförpackningen, eftersom dessa olika typer av batterier kan ha samma form och färg.
- Gör dig av med batterierna omedelbart om de skulle ha läckt. Undvik att vidröra det ämne som har läckt ut, och försök undvika att det kommer i kontakt med kläder etc. Rengör batterifacket noggrant innan nya batterier isätts.
- Kasta inte batterier tillsammans med vanliga sopor, utan avyttra dem i enlighet med lokala bestämmelser.
- Om det inte sitter några batterier i fjärrkontrollen i mer än 2 minuter, eller om förbrukade batterier får sitta kvar i fjärrkontrollen, kan det hända att innehållet i minnet försvinner. Om minnet skulle ha raderats: sätt i nya batterier, ställ in fjärrstyrningskoden och programmera på nytt inlärd funktioner som har raderats.

■ VOLTAGE SELECTOR (Gäller endast modell till Asien och General-modell)

Observera

Nätspänningsväljaren VOLTAGE SELECTOR på receivers baksida måste ställas in på den lokala nätspänningen INNAN nätkabeln ansluts till ett nätuttag. Felaktig inställning av nätspänningsväljaren VOLTAGE SELECTOR kan medföra skada på receivern och orsaka brandfara.

Använd en platt skruvmejsel till att vrida nätspänningsväljaren VOLTAGE SELECTOR med eller moturs till korrekt läge.

Spänningarna är de följande:

Modell till Asien

..... 220/230–240 V nätspänning, 50/60 Hz

General-modell

..... 110/120/220/230–240 V nätspänning, 50/60 Hz

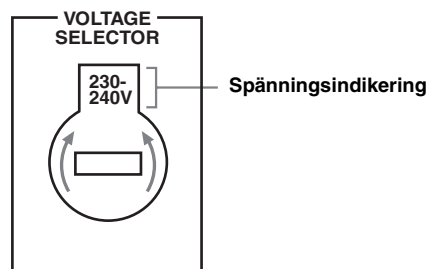

Vägledning för snabbstart

Följ anvisningarna i följande steg för att på enklaste sätt göra hembioanläggningen klar för DVD-filmvisning. Se sidorna 11 till 15 angående detaljer kring högtalarplacering.

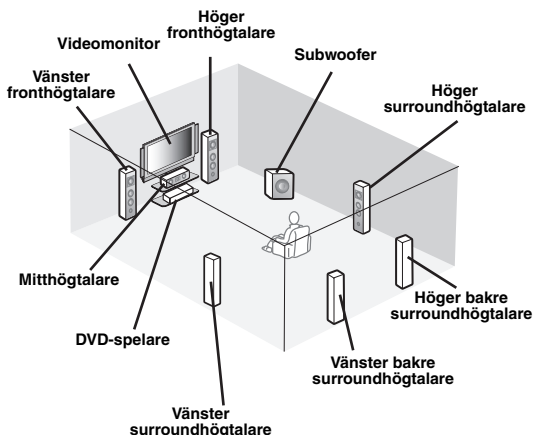

Steg 1: Installera högtalarna

s. 6

Steg 2: Anslut DVD-spelaren och övriga komponenter

s. 7

Steg 3: Tryck på knappen SCENE 1

s. 8

Njut av DVD-uppspelning!

Förberedelse: Kontrollera delarna

Förbered följande artiklar.

- Högtalare**
 - Framhögtalare x 2
 - Mitthögtalare x 1
 - Surroundhögtalare x 4

Välj magnetiskt avskärmda högtalare.

Högtalaranläggningen måste bestå av minst två framhögtalare. Behovet av andra högtalare har följande prioritet:

1. Två surroundhögtalare
2. Mitthögtalare
3. En (eller två) bakre surroundhögtalare

- Aktiv subwoofer** x 1

Välj en aktiv subwoofer försedd med en RCA-ingång.

- Högtalarkablar** x 7

- Subwooferkabel** x 1

Välj en enkanalig RCA-kabel.

- DVD-spelare** x 1

Välj en DVD-spelare försedd med koaxial digital ljudutgång och kompositvideoutgång.

- Videomonitor** x 1

Välj en TV-monitor, videomonitor eller projektor försedd med en kompositvideoingång.

- Videokabel** x 2

Välj en kompositvideokabel med RCA-kontakter.

- Koaxial digital ljudkabel** x 1



Det är även möjligt att ansluta två subwoofrar till receivern. Förbered i så fall två aktiva subwoofrar och tillhörande subwooferkablar.

Steg 1: Installera högtalarna

Placera högtalarna i rummet och anslut dem till receivern.

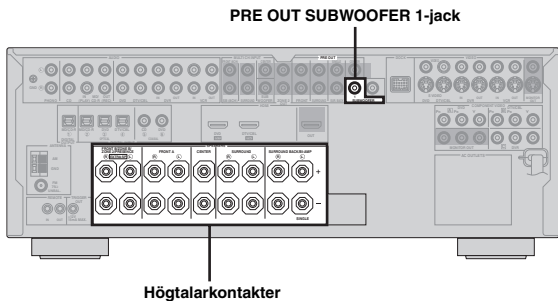

1 Placera ut högtalarna och subwoofern i rummet.

2 Anslut högtalarkablarna till varje högtalare.

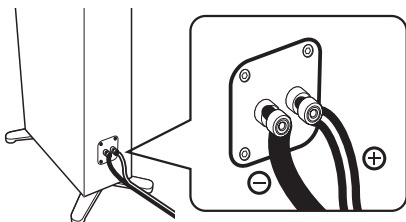

Var noga med att ansluta “+” (röd) och “-” (svart) korrekt. Kablarna har olika färger och former. Ibland har de en rand, ett spår eller en upphöjd kant. Anslut kabeln med ränder (spår etc.) till de positiva ut- och ingångarna “+” (röda) på receivern respektive högtalaren. Anslut den enfärgade kabeln till de negativa kontakterna “-” (svarta).

3 Anslut varje högtalarkabel till respektive högtalarutgång på receivern.

- ① Se till att varken receivern eller subwoofern är ansluten till något nätuttag.
- ② Tvinna ihop de blottade trådarna på högtalarkablarna för att förhindra kortslutningar.
- ③ Låt inga blottade trådar i högtalarkablarna komma i kontakt med varandra.
- ④ Låt inga blottade trådar i högtalarkablarna komma i kontakt med någon metall del på receivern.

Se till att vänster kanal (L), höger kanal (R), “+” (röd) och “-” (svart) ansluts rätt.

Framhögtalare och mitthögtalare

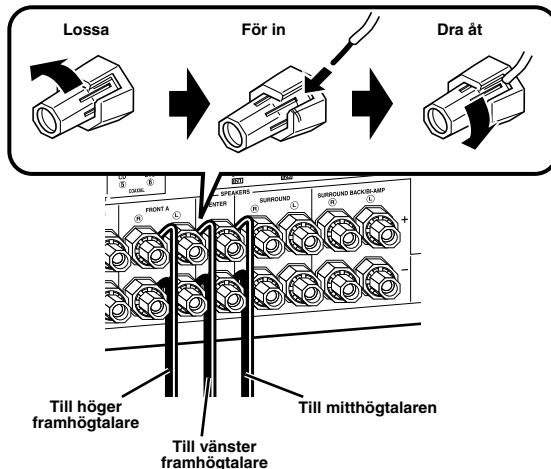

Surroundhögtalare och bakre surroundhögtalare

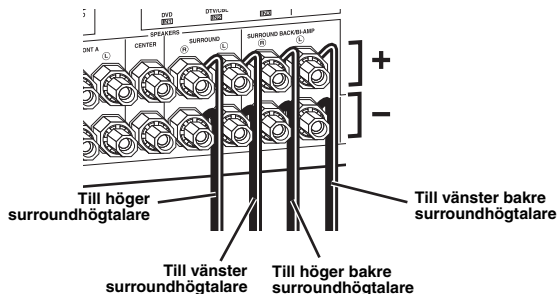

4 Anslut subwooferkabeln till utgången SUBWOOFER PRE OUT 1 på receivern och till ingången på subwoofern.

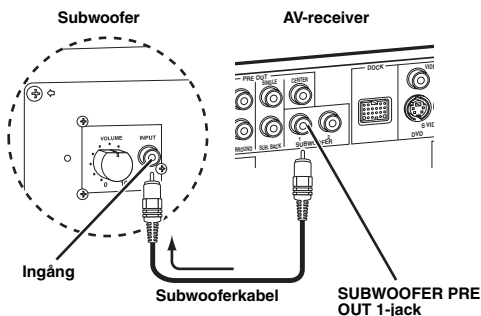

En till subwoofer kan anslutas till utgången SUBWOOFER PRE OUT 2.

Steg 2: Anslut DVD-spelaren och övriga komponenter

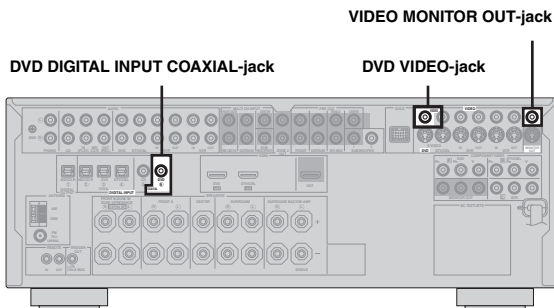

Se till att varken receptorn eller DVD-spelaren är ansluten till något nätuttag.

- 1 Anslut den koaxiala digitala ljudkabeln till den koaxiala digitala ljudutgången på DVD-spelaren och till ingången DVD DIGITAL INPUT COAXIAL på receptorn.

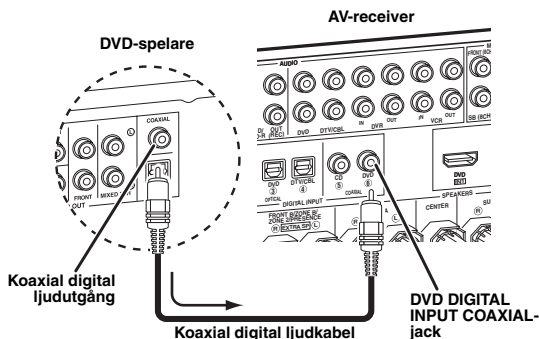

- 2 Anslut videokabeln till kompositvideoutgången på DVD-spelaren och till ingången DVD VIDEO på receptorn.

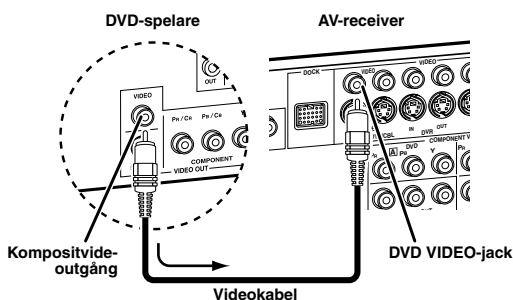

- Använd en lämplig omvandlare vid anslutning av en komponent som bara har en SCART-koppling. Anslutningen mellan en omvandlare och receptorn beror på vilka signaler som är tillgängliga från omvandlaren. Vi hänvisar till bruksanvisningen till omvandlaren angående detaljer.
- Receptorn kan inte överföra RGB-signaler.

- 3 Anslut videokabeln till utgången VIDEO MONITOR OUT på receptorn och till videoingången på videomonitorn.

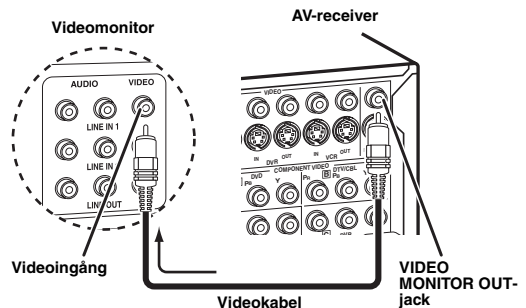

- 4 Anslut nätkablarna från receptorn och övriga komponenter till lämpliga nätuttag.



Receptorn är försedd med nätuttag (AC OUTLET(S)) för strömförsörjning av andra komponenter (gäller ej modell till Korea). Se sidan 28 angående detaljer.

■ För ytterligare anslutningar

- Användning av andra högtalkarkombinationer s. 11
- Anslutning av en videomonitor via olika anslutningssätt s. 20
- Anslutning av en DVD-spelare via olika anslutningssätt s. 21
- Anslutning av en DVD-brännare eller en digital videobandspelare s. 22
- Anslutning av en digitalbox s. 22
- Anslutning av en CD-spelare, en MD-spelare eller en skivspelare s. 23
- Anslutning av en extern förstärkare s. 24
- Anslutning av en DVD-spelare via en flerkanalig analog ljudanslutning s. 25
- Anslutning av Yamaha:s universella iPod-dockningsstation eller Bluetooth-adaptör s. 25
- Användning av REMOTE IN/OUT-jacken s. 26
- Användning av VIDEO AUX-jacken på framsidan s. 26
- Anslutning av en FM/AM-antenn s. 27

Steg 3: Tryck på knappen SCENE 1

Kontrollera typen av anslutna högtalare.

Om 6 ohms högtalare används, så ställ in "SP IMP." på "6Ω MIN" innan receptorn tas i bruk (se sid. 28). 4 ohms högtalare kan också användas som främre högtalare (se sid. 106).

- 1 Slå på videomonitorn och välj sedan receptorn som källa med hjälp av videomonitorns ingångsväljare.

- 2 Tryck på knappen **SCENE1**.

Receptorn slås på. "DVD Movie Viewing" visas på frontpanelens display och receptorn ställs automatiskt in i optimalt tillstånd för DVD-uppspelning.

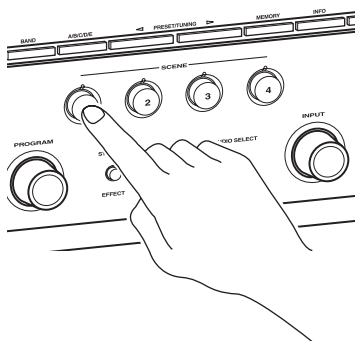

Indikatoren på den valda SCENE-knappen lyser medan läget SCENE är inkopplat på receptorn.

- 3 Vrid på **VOLUME** för att justera volymen.

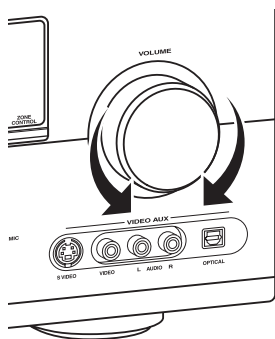

Anmärkning

Vid ändring av ingångskälla eller ljudfältsprogram avaktiveras SCENE-läget.

Angående SCENE-funktionen

Genom att bara trycka på en SCENE-knapp är det möjligt att slå på receptorn och återkalla en viss källa och ett visst ljudfältsprogram i enlighet med den SCENE-mall som har tilldelats den aktuella SCENE-knappen. SCENE-mallarna består av kombinationer av ingångskällor och ljudfältsprogram.



Efter anslutning av en Yamaha-produkt som kan hantera SCENE-styrsignaler kan receptorn automatiskt aktivera komponenten ifråga och starta uppspelning. Vi hänvisar till bruksanvisningen till DVD-spelaren för närmare information.

Grundinställd tilldelning av SCENE-mallar

Grundinställd SCENE-knapp	Namn på och beskrivning av SCENE-mall
SCENE 1	DVD Movie Viewing – ingångskälla: DVD – ljudfältsprogram: Sci-Fi För återgivning av en film på ansluten DVD-spelare.
SCENE 2	Music Disc Listening – ingångskälla: DVD – ljudfältsprogram: 2ch Stereo För återgivning av en musikskiva på ansluten DVD-spelare.
SCENE 3	TV Viewing *1 – ingångskälla: DTV/CBL – ljudfältsprogram: Straight För återgivning av ett TV-program.
SCENE 4	Radio Listening *2, *3, *4 – ingångskälla: TUNER – ljudfältsprogram: 7ch Enhancer För återgivning av ett musikprogram från en FM-radiostation.

Anmärkningar

*1 En kabel-TV eller en satellitmottagare måste vara ansluten till receptorn. Se sidan 22 angående detaljer.

*2 Medföljande FM- och AM-antennerna måste vara anslutna till receptorn. Se sidan 27 angående detaljer.

*3 Önskad radiostation måste ställas in i förväg. Se sidorna 53 till 56 angående stationsinställning.

*4 Rikta in den anslutna AM-ramantennen eller flytta änden på FM-inomhusantennen tills mottagningskvaliteten blir så bra som möjligt.



Den SCENE-mapp som tilldelats en viss SCENE-knapp kan ändras. Se sidan 37 angående detaljer.

■ Efter användning av receivern ...

Tryck på **Ⓚ MAIN ZONE ON/OFF** för att ställa receivern i beredskapsläget.

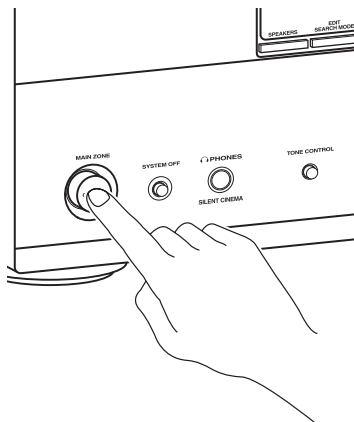

Receivern ställs i beredskapsläget och förbrukar en liten mängd ström för att kunna ta emot infraröda signaler från fjärrkontrollen. Slå på receivern medan den står i beredskapsläget genom att trycka på önskad **Ⓢ SCENE**-knapp (eller **④ SCENE**) eller **Ⓚ MAIN ZONE ON/OFF** (eller **Ⓟ POWER**). Se sidan 29 angående detaljer.

Olika saker att göra med receivern

■ Anpassa SCENE-mallarna

- Användning av olika SCENE-mallar ☞ s. 37
- Skapande av egenhändigt anpassade SCENE-malla ☞ s. 40

■ Använda olika ingångskällor

- Grundläggande reglage på receivern ☞ s. 42
- Lyssning till FM/AM-radioprogram ☞ s. 53
- Användning av en iPod-spelare med receivern ☞ s. 60
- Användning av Bluetooth-komponenter ☞ s. 62

■ Använda olika ljudfunktioner

- Användning av olika ljudfältprogram ☞ s. 48
- Användning av läget för ett rent hi-fi-ljud ☞ s. 52
- Egenhändig anpassning av ljudfältprogrammen ☞ s. 64

■ Ändra parametrarna på receivern

- Automatisk optimering av högtalarparametrarna enligt lyssningsrummet (AUTO SETUP) ☞ s. 32
- Manuell justering av olika parametrar på receivern ☞ s. 71
- Inställning av fjärrkontrollen ☞ s. 91
- Justering av avancerade parametrar ☞ s. 106

■ Använda övrig funktion

- Automatisk avslagning av receivern ☞ s. 47

Anslutningar

Bakpanelen

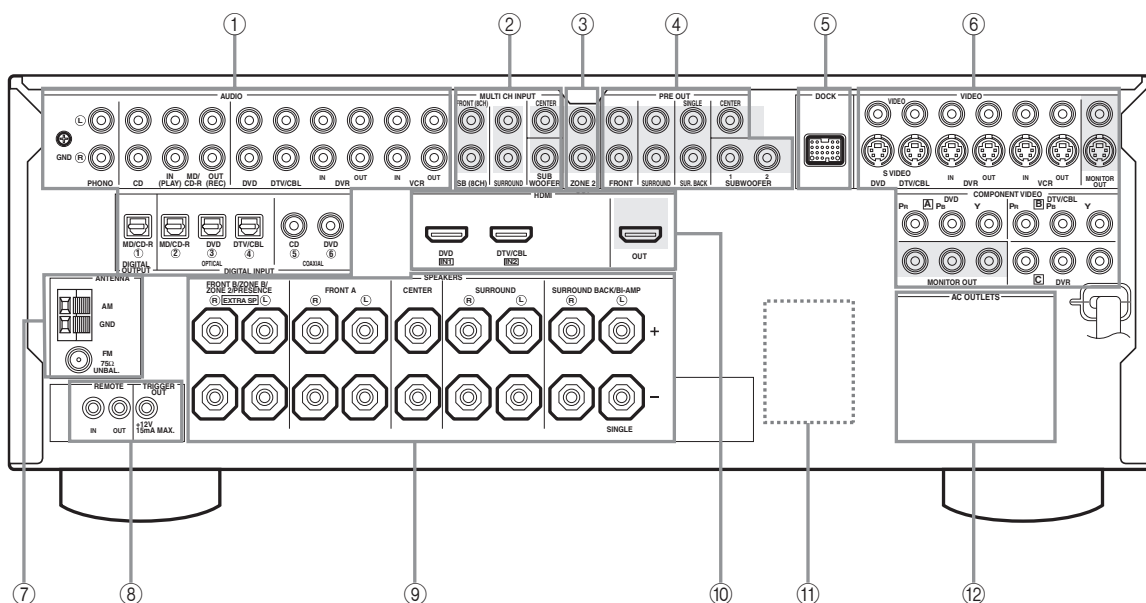

	Namn	Sida
①	AUDIO-jack	21
	DIGITAL INPUT/OUTPUT-jack	17-23
②	MULTI CH INPUT-jack	25
③	ZONE2 OUT-jack	103
④	PRE OUT-jack	24
⑤	DOCK-kontakt	25
⑥	Videokomponentjack (VIDEO och S VIDEO)	17-22
	COMPONENT VIDEO-jack	17-22
⑦	ANTENNA-kontakter	27
⑧	REMOTE IN/OUT-jack	26
⑨	Högtalarkontakter	11-16
⑩	HDMI-jack	18
⑪	VOLTAGE SELECTOR (Gäller endast modell till Asien och General-modell)	4
⑫	AC OUTLET(S)	28

⑧ TRIGGER OUT-jack

Detta är en extra styrkoppling avsedd för anpassad installation.

Placering av högtalare

Illustrationerna nedan visar den högtalaruppställning vi rekommenderar. Denna uppställning kan användas för CINEMA DSP och flerkanaliga ljudkällor.

7.1-kanalig högtalaruppställning

En 7.1-kanalig högtalaruppställning rekommenderas verkligen för återgivning av ljudformat med hög upplösning (Dolby TrueHD, DTS-HD Master Audio etc.) liksom för konventionella ljudkällor med ljudfältsprogram. Se sidan 14 för information om anslutningar.



Vi rekommenderar att högtalare för närvarokänsla också ansluts för återgivning av effektljud i ljudfältsprogrammet CINEMA DSP. Se sidan 13 angående detaljer.

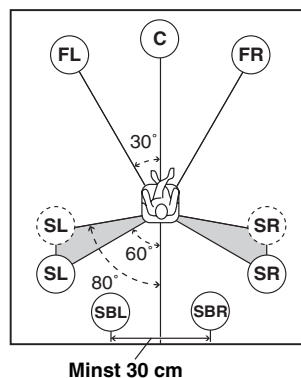
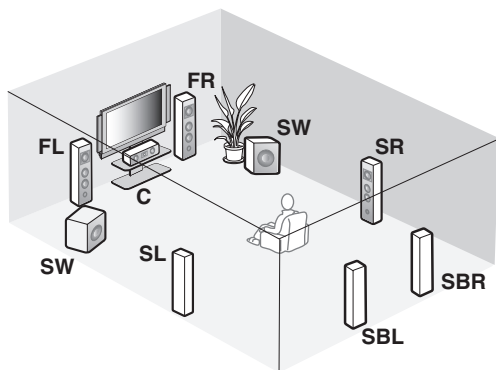

Högtalarindikeringar

FL/FR: Vänster/höger framhögtalare

C: Mitthögtalare

SL/SR: Vänster/höger surroundhögtalare

SBL/SBR: Vänster/höger bakre surroundhögtalare

SW: Subwoofer

Vänster och höger framhögtalare

Framhögtalarna används för huvudljudet plus effektljuden. Placera dessa högtalare på lika stort avstånd från den ideala lyssningsplatsen. Avståndet från de båda högtalare till vardera sidan av videomonitorn ska vara detsamma.

Mitthögtalare

Mitthögtalaren är för mittkanalens ljud (dialog, sång etc.). Om det av någon anledning inte skulle passa att ha en mitthögtalare går det att klara sig utan en. Men det bästa resultatet erhåller man dock med ett fullständigt system.

Vänster och höger surroundhögtalare

Surroundhögtalarna används för effekt- och surroundljud.

Vänster och höger bakre surroundhögtalare

De bakre surroundhögtalarna kompletterar surroundhögtalarna och erbjuder mer verklighetstroga förflyttningar fram-till-bak.

Subwoofer (subwoofrar)

Användning av en subwoofer med en inbyggd förstärkare, till exempel Yamaha Active Servo Processing Subwoofer System, är effektivt inte bara för förstärkning av basfrekvenserna från en eller alla kanaler, utan också för återgivning av hi-fi-ljudet i den LFE-kanal (lågfrekvenseffekt) som förekommer i Dolby Digital- och DTS-källor. En eller två subwoofrar kan anslutas till receiveern. Vid användning av två subwoofrar kan djupare bastoner återges. Placeringen av subwoofern är inte så kritisk, eftersom låga basljud inte är riktningsskänsliga. Det är dock bättre att placera subwoofern nära framhögtalarna. Vrid den en aning in mot rummets mitt för att minska vägreflektioner.



Om två subwoofrar ska användas, så se till att välja två subwoofrar av samma typ och ställa in dem så att de får samma karakteristika. Placera båda subwoofrarna på samma avstånd från lyssningsplatsen. Signaler som matas ut via utgången SUBWOOFER PRE OUT 2 är desamma som de som matas ut via utgången SUBWOOFER PRE OUT 1.

■ 6.1-kanalig högtalaruppställning

Se sidan 14 för information om anslutningar.



Vi rekommenderar att högtalare för närvarokänsla också ansluts för återgivning av effektljud i ljudfältprogrammet CINEMA DSP. Se sidan 13 angående detaljer.

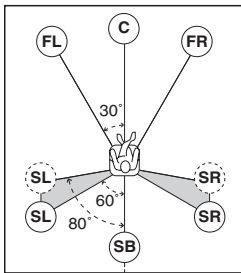
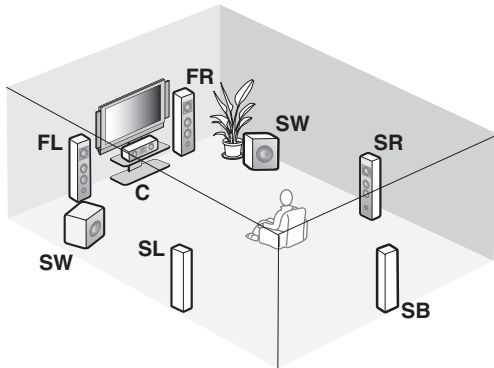

Högtalarindikeringar

FL/FR: Vänster/höger framhögtalare
C: Mitthögtalare
SL/SR: Vänster/höger surroundhögtalare
SB: Bakre surround
SW: Subwoofer

■ 5.1-kanalig högtalaruppställning

Se sidan 14 för information om anslutningar.



Vi rekommenderar att högtalare för närvarokänsla också ansluts för återgivning av effektljud i ljudfältprogrammet CINEMA DSP. Se sidan 13 angående detaljer.

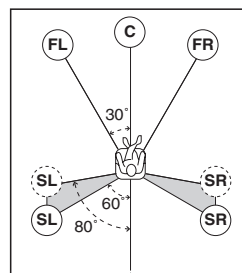
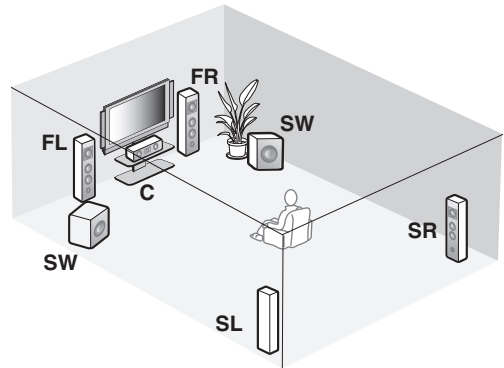

Högtalarindikeringar

FL/FR: Vänster/höger framhögtalare
C: Mitthögtalare
SL/SR: Vänster/höger surroundhögtalare
SW: Subwoofer

Vänster och höger framhögtalare

Mitthögtalare

Vänster och höger surroundhögtalare

Subwoofer (subwoofrar)

Funktionerna och inställningarna för varje högtalare är desamma som vid en 7.1-kanalig högtalaruppställning (se sid. 11).

Bakre surroundhögtalare

Anslut en enkel surroundhögtalare till högtalarutgångarna SURROUND BACK SINGLE och placera den ensamma bakre surroundhögtalaren bakom lyssningsplatsen. Signalerna i vänster och höger bakre surroundkanaler nermixas och matas ut via den ensamma bakre surroundhögtalaren efter att "SUR.B L/R SP" har ställts in på "SMLx1" eller "LRGx1" (se sid. 77).

Vänster och höger framhögtalare

Mitthögtalare

Subwoofer (subwoofrar)

Funktionerna och inställningarna för varje högtalare är desamma som vid en 7.1-kanalig högtalaruppställning (se sid. 11).

Vänster och höger surroundhögtalare

Anslut surroundhögtalarna till högtalarutgångarna SURROUND, även om surroundhögtalarna placeras bakom lyssningsplatsen. Placera vänster och höger surroundhögtalare längre bak än den placering som gäller vid en 7.1-kanalig högtalaruppställning för att erhålla ett jämnt och obrutet ljudfält bakom lyssningsplatsen. Den bakre surroundkanalens signaler styrs till vänster och höger surroundhögtalare, när "SUR.B L/R SP" är inställt på "NONE" (se sid. 77).

För andra högtalarkombinationer

Flerkanaliga källor kan återges med ljudfältprogram genom att använda en annan högtalarkombination än de 7.1/6.1/5.1-kanaliga högtalarkombinationerna.

Använd den automatiska inställningsfunktionen (se sid. 32) eller ställ in parametern "SPEAKER SET" under "MANUAL SETUP" (se sid. 76) för utmatning av surroundljud via de anslutna högtalarna.

■ Användning av högtalare för närvarokänsla

Högtalarna för närvarokänsla kompletterar ljudet från framhögtalarna och bakre surroundhögtalare med extra omgivande effekter som produceras av ljudfältprogrammen (se sid. 48). Vid användning av högtalarna för närvarokänsla är det möjligt att justera den vertikala positionen för dialoger (se sid. 65).

Då högtalare för närvarokänsla ska användas ska dessa anslutas till högtalarutgångarna EXTRA SP (se sid. 14) och "EXTRA SP ASSIGN" ställas in på "PRESENCE" (se sidorna 33 och 76).

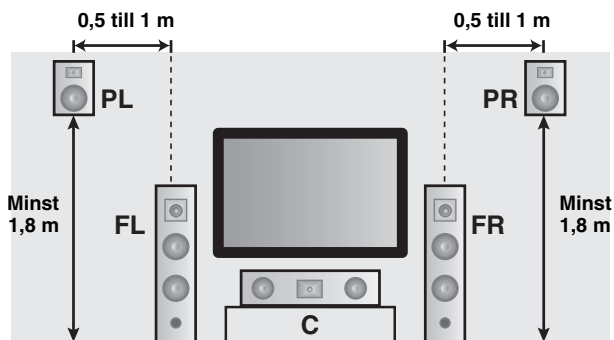

Högtalarindikeringar

- FL:** Vänster framhögtalare
- FR:** Höger framhögtalare
- C:** Mitthögtalare
- PL:** Vänster främre högtalare för närvarokänsla
- PR:** Höger främre högtalare för närvarokänsla

Anslutning av högtalare

Se till att vänster kanal (L), höger kanal (R), “+” (röd) och “-” (svart) ansluts rätt. Om anslutningarna är felaktiga kan receivern inte återge ingångskällorna korrekt.

Observera

- Kontrollera före anslutning av högtalare att nätkabelns stickkontakt inte är ansluten till något nätuttag.
- Låt inga blottade trådar i högtalarkablarna komma i kontakt med varandra eller med någon metalldel på receivern. Det kan skada receivern och/eller högtalarna. Om högtalarkablarnas trådar kortsluts visas meddelandet “CHECK SP WIRES” på frontpanelens display vid påslagning av receivern.
- Använd magnetiskt avskärmade högtalare. Om denna typ av högtalare ändå ger upphov till störningar på bildskärmen, så placera högtalarna längre bort från bildskärmen.
- Om 6 ohms högtalare ska användas, så se till att ställa in “SP IMP.” på “6Ω MIN” innan receivern börjar användas (se sid. 28). 4 ohms högtalare kan också användas som främre högtalare. För detaljer kring inställning av högtalarimpedans se sid. 106.

Anmärkning

En högtalarkabel består i själva verket av ett par isolerade kablar som löper sida vid sida. Kablarna har olika färger och former. Ibland har de en rand, ett spår eller en upphöjd kant. Anslut kabeln med ränder (spår etc.) till de positiva ut- och ingångarna “+” (röda) på receivern respektive högtalaren. Anslut den enfärgade kabeln till de negativa kontakterna “-” (svarta).

■ För 7.1-kanalig högtalarinställning

EXTRA SP-kontakter

Anslut alternativa framhögtalare (FRONT B), framhögtalare i ett annat rum (ZONE B), högtalare för närvarokänsla eller Zone 2-högtalare. Ställ in parametern “EXTRA SP ASSIGN” på meny “SOUND MENU” för att välja korrekt funktion för högtalare anslutna till utgångarna EXTRA SP (se sid. 76).



Funktion för högtalare anslutna till utgångarna EXTRA SP kan också väljas på meny “AUTO SETUP” (se sid. 33).

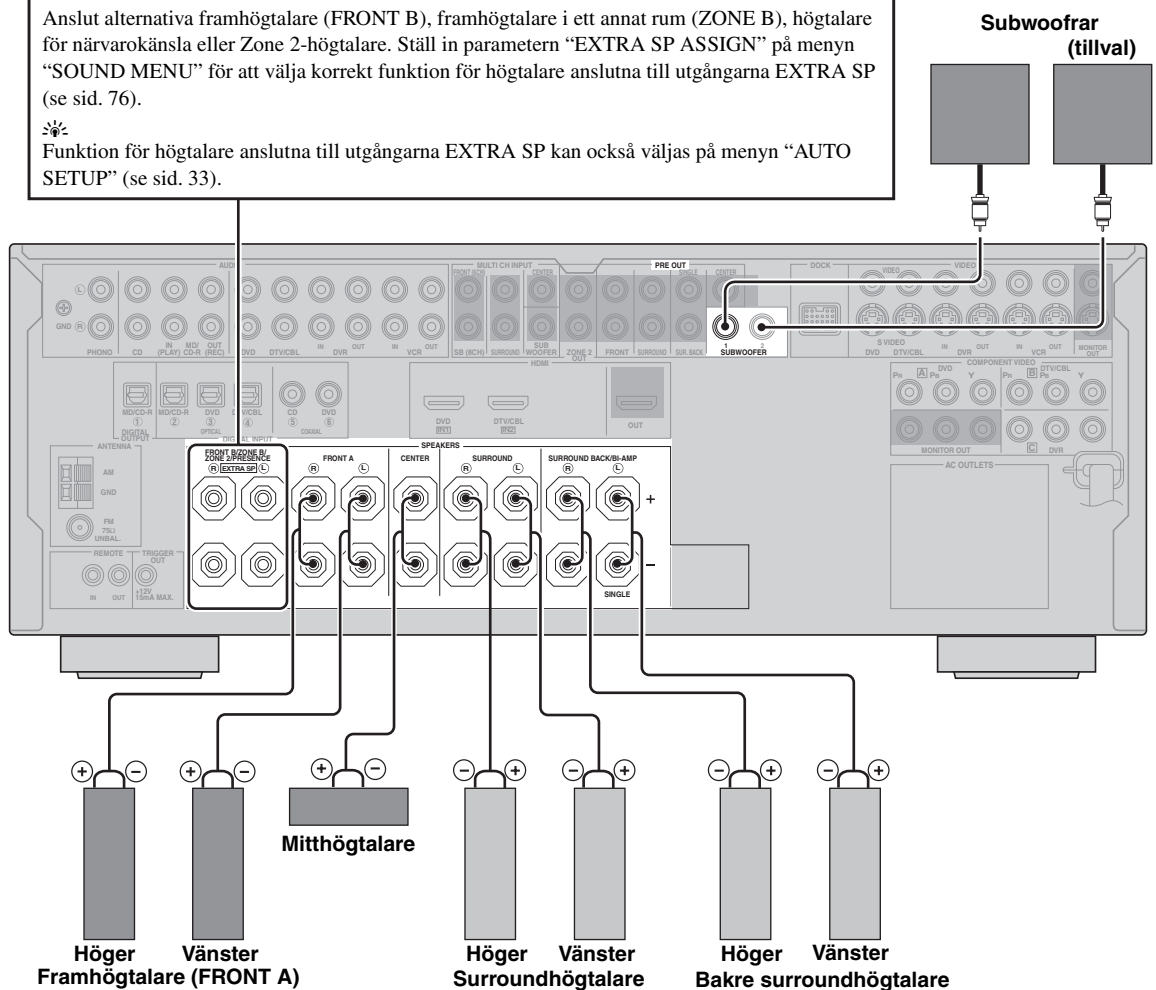

■ För 6.1-kanalig högtalarinställning

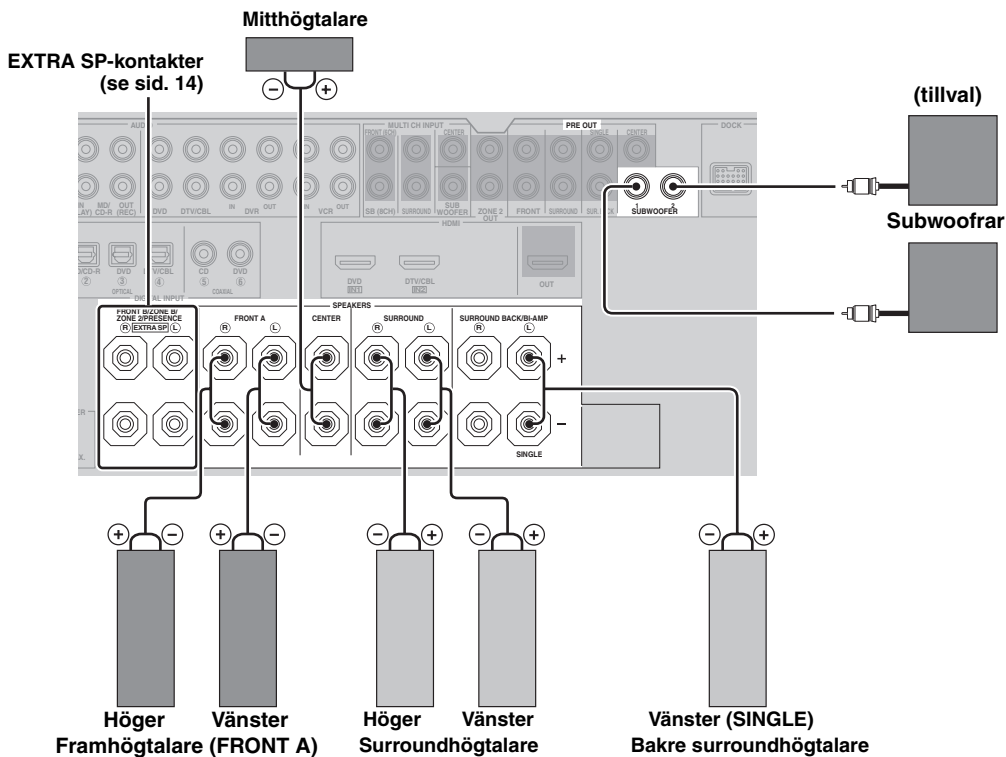

FÖRBEREDELSE

■ För 5.1-kanalig högtalarinställning

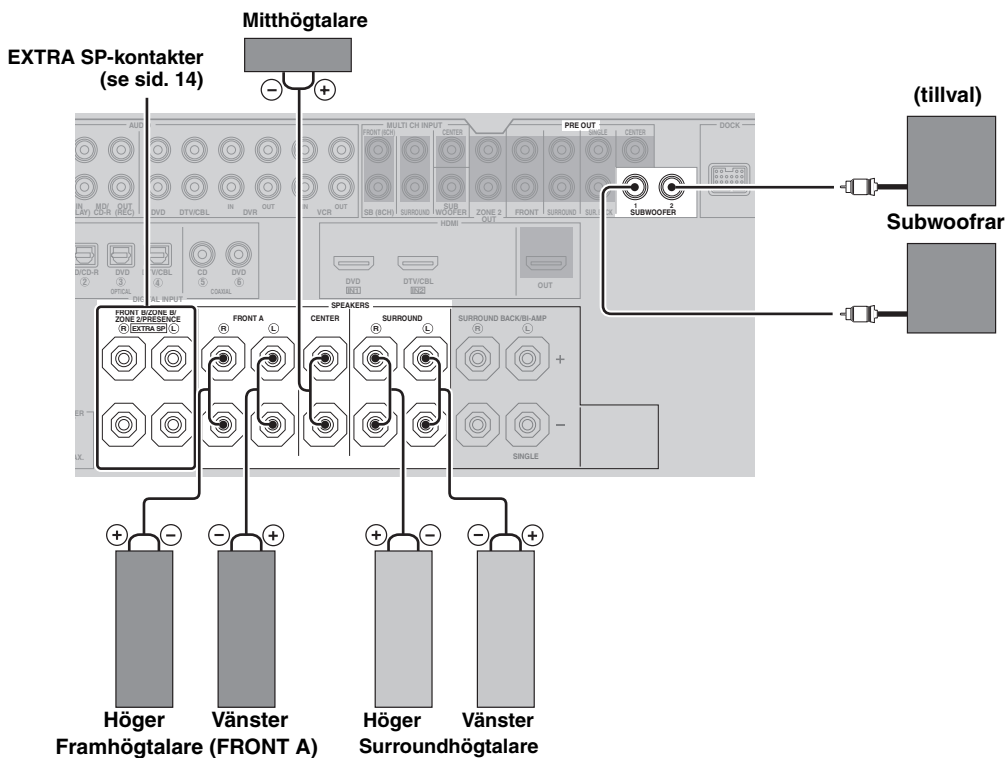

Svenska

■ Anslutning av högtalarkabeln

- 1 Skala bort cirka 10 mm av isoleringen från änden av högtalarkabeln och tvinna sedan ihop de blottade trådarna för att förhindra kortslutningar.

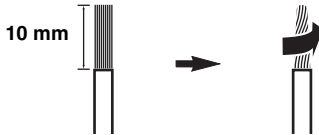

- 2 Lossa på knoppen.

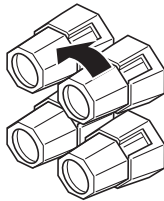

Röd: positiv (+)
Svart: negativ (-)

- 3 För in en frilagd ledningstråd i hålet på sidan av varje kontakt.

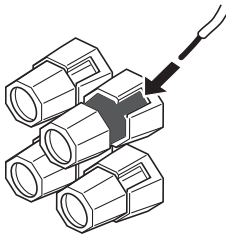

- 4 Dra åt knoppen för att fästa kabeln.

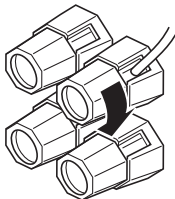

■ Högtalaranslutning för tvådelad förstärkning

Observera

Ta bort kortslutningsbyglarna eller -bryggorna från högtalarna för att separera övergångsfiltren LPF (lågpassfilter) och HPF (högpasfilter).

Receivern medger anslutningar för tvådelad förstärkning till en uppsättning högtalare. Kontrollera huruvida högtalarna stöder tvådelad förstärkning.

Använd högtalarutgångarna FRONT och SURROUND BACK/BI-AMP enligt bilden nedan vid anslutning för tvådelad förstärkning. Ställ in "BI-AMP" på "ON" i "ADVANCED SETUP" (se sid. 109) för att aktivera anslutningen för tvådelad förstärkning.

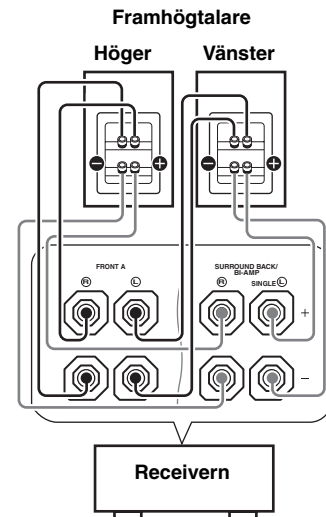

Anmärkning

Kontrollera vid utförande av en konventionell anslutning att kortslutningsbyglarna skjuts in ordentligt i utgångarna. Vi hänvisar till bruksanvisningarna till högtalarna angående detaljer.

Information om -jack och -kabelkontakter

Välj en lämplig typ av ljud- och/eller videoanslutning i enlighet med de jack som förekommer på de källkomponenter som ska anslutas.

Ljudjack och kabelkontakter

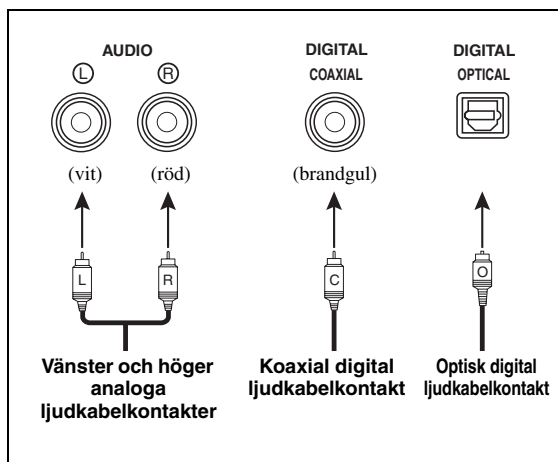

Videojack och kabelkontakter

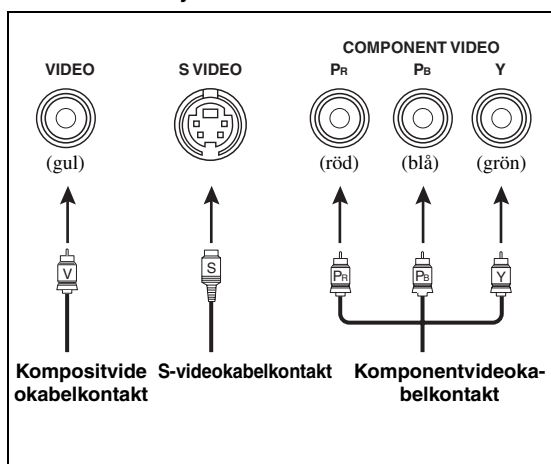

■ Ljudjack

Receivern har tre typer av ljudjack. Vilken typ av anslutning som ska göras beror på vilka ljudjack som finns på de andra komponenterna.

AUDIO-jack

Använd dessa för vanliga analoga ljudsignaler överförda via vänster och höger analoga ljudkablar. Anslut röda kontakter till de högra jacken och vita kontakter till de vänstra jacken.

DIGITAL COAXIAL-jack

Använd dessa för digitala ljudsignaler överförda via koaxiala digitala ljudkablar.

DIGITAL OPTICAL-jack

Använd dessa för digitala ljudsignaler överförda via optiska digitala ljudkablar.

Anmärkning

Du kan använda de digitala ingångarna för att mata in PCM-, Dolby Digital- och DTS-bitflöden. Vid anslutning av komponenter till både COAXIAL- och OPTICAL-ingångarna, har de signaler som matas in via COAXIAL-ingången prioritet. Optiska ingångar är kompatibla med digitala signaler med upp till 96 kHz samplingsfrekvens.

■ Videojack

Receivern har tre typer av videojack. Vilken typ av anslutning som bör göras beror på vilka ingångar som finns på din videomonitor.

VIDEO-jack

Använd dessa för vanliga kompositvideosignaler överförda via kompositvideokablar.

S VIDEO-jack

Använd dessa för S-videosignaler, uppdelade i luminansvideosignaler (Y) och krominansvideosignaler (C) och överförda via separata ledningar i S-videokablar.

COMPONENT VIDEO-jack

Använd dessa för komponentvideosignaler, uppdelade i luminansvideosignaler (Y) och krominansvideosignaler (Pb, Pr) och överförda via separata ledningar i komponentvideokablar.



Receivern är utrustad med en videoomvandlingsfunktion. Se sidorna 19 och 88 angående detaljer.

Information gällande HDMI™

■ HDMI-signalkompatibilitet

Ljudsignaler

Ljudsignaltyper	Ljudsignalformat	Kompatibla medier
2-kanals linjära PCM-signaler	2-kanaligt, 32-192 kHz, 16/20/24 bitar	CD, DVD-Video, DVD-Audio etc.
Flerkanals linjära PCM-signaler	8-kanaligt, 32-192 kHz, 16/20/24 bitar	DVD-Audio, Blu-ray Disc, HD DVD etc.
DSD-signaler	2/5.1-kanaligt, 2,8224 MHz, 1 bit	SA-CD etc.
Bitströmssignaler	Dolby Digital, DTS	DVD-Video etc.
Bitström (högupplöst ljud)	Dolby TrueHD, Dolby Digital Plus, DTS-HD Master Audio, DTS-HD High Resolution Audio, DTS Express	Blu-ray Disc, HD DVD etc.



- Om en källkomponent kan avkoda signaler för ljudkommentarer i ljudbitsströmmar, så kan ljudkällor återges med ljudkommentarer nermixade genom att använda anslutningar via följande ingångar:
 - flerkanaliga analoga ljudingångar (se sid. 25)
 - DIGITAL INPUT OPTICAL (eller COAXIAL)
- Vi hänvisar till bruksanvisningen till källkomponenten ifråga angående aktuella inställningar på denna.

Anmärkningar

- Vid uppspelning av CPPM-kopieringsskyddat DVD-Audio-material kan det, beroende på typen av DVD-spelare, hända att video- och ljudsignaler inte matas ut.
- Receivern är inte kompatibel med HDCP-inkompatibla HDMI- eller DVI-komponenter.
- Om ljudbitströmssignaler ska avkodas på receivern, så ställ in källkomponenten på korrekt sätt för direkt utmatning av bitströmljudsignaler (utan att bitströmssignaler först avkodas av källkomponenten). Vi hänvisar till de medföljande bruksanvisningarna angående detaljer.
- Receivern är inte kompatibel med ljudkommentarsfunktioner (t.ex. speciellt ljudinnehåll nerladdat via internet) för Blu-ray Disc-skivor eller HD DVD-skivor. Receivern återger inte ljudkommentarer som förekommer på Blu-ray Disc-skivor eller HD DVD-skivor.

Videosignaler

Receivern är kompatibel med videosignaler med följande upplösningar:

Videosignalformat

- 480i/60 Hz
- 576i/50 Hz
- 480p/60 Hz
- 576p/50 Hz
- 720p/60 Hz, 50 Hz
- 1080i/60 Hz, 50 Hz
- 1080p/60 Hz, 50 Hz, 24 Hz

Grundinställd tilldelning av HDMI-ingångar

HDMI-Ingång	Tilldelad ingångskälla
IN1	DVD
IN2	DTV/CBL

■ HDMI-jack och -kabelkontakt

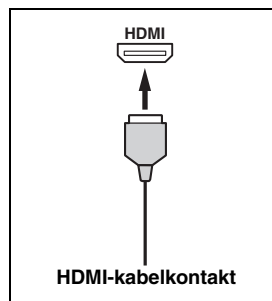

- Vi rekommenderar användning av en HDMI-kabel som är kortare än 5 meter och försedd med HDMI-logotypen.
- Använd en omvandlingskabel (HDMI-jack ↔ DVI-D-jack) till att ansluta receivern till en DVI-komponent.

Anmärkningar

- Var noga med att inte koppla loss eller ansluta kabeln eller slå av strömmen till HDMI-komponenter anslutna till utgången HDMI OUT på receivern medan överföring av data pågår. Om detta görs kan det avbryta uppspelningen eller orsaka störningar.
- Om strömmen till en videomonitor ansluten till utgången HDMI OUT via en DVI-anslutning slås av, så kan det hända att receivern inte lyckas upprätta en anslutning till komponenten.
- Analoga videosignaler som matas in via ingångarna för sammansatt video, S-video och komponentvideo kan uppkonverteras digitalt för utmatning via utgången HDMI OUT. Ställ in "VIDEO CONV." på "ON" i "MANUAL SETUP" (se sid. 88) för att aktivera denna funktion.

Ljud- och videosignalflöde

Ljudsignalflöde

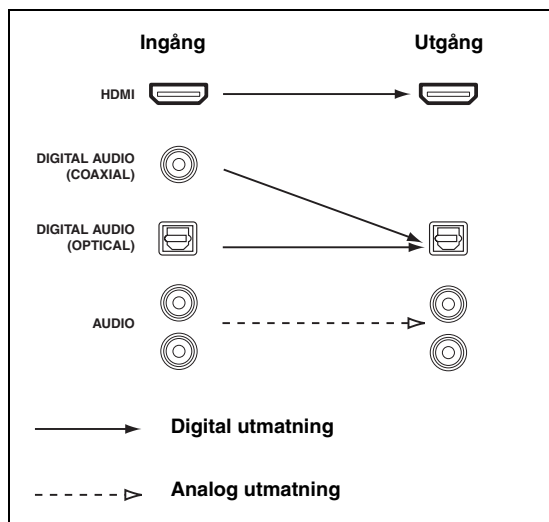

Anmärkningar

- 2-kanaliga signaler liksom flerkanaliga PCM-, Dolby Digital- och DTS-signaler som matas in via någon av HDMI IN-ingångarna kan endast matas ut via utgången HDMI OUT medan "S.AUDIO" är inställt på "OTHER" (se sid. 89).
- Ljudsignaler som matas in via ingångarna HDMI IN matas inte ut via utgångarna AUDIO eller DIGITAL OUTPUT.

Videosignalflöde

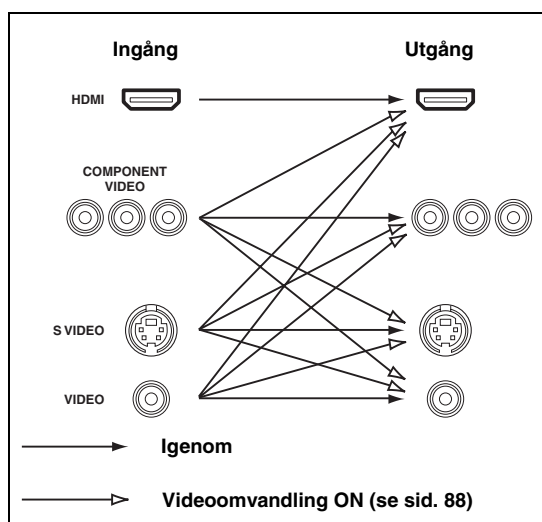

Anmärkningar

- Vid inmatning av videosignaler via HDMI-, COMPONENT VIDEO- S VIDEO och VIDEO-ingångarna prioriteras insignalerna i följande ordning:
 1. HDMI
 2. COMPONENT VIDEO
 3. S VIDEO
 4. VIDEO
- Digitala videosignaler som matas in via en HDMI IN-ingång kan inte matas ut via analoga videoutgångar.
- Analoga komponentvideosignaler med upplösningen 480i (NTSC)/576i (PAL) omvandlas till S-video- eller kompositvideosignaler och matas ut via utgångarna S VIDEO MONITOR OUT och VIDEO MONITOR OUT.
- Analoga komponentvideosignaler med upplösningen 1080p matas endast ut via utgångarna COMPONENT VIDEO MONITOR OUT.

Anslutning av en TV-monitor eller en projektor

Anslut TV:n (eller projektorn) till utgången HDMI OUT, utgångarna COMPONENT VIDEO MONITOR OUT, utgången S VIDEO MONITOR OUT eller utgången VIDEO MONITOR OUT på receptorn.



Se till att varken receptorn eller andra komponenter är anslutna till något nätuttag.



- Det är möjligt att välja återgivning av HDMI-ljudsignaler från receptorn eller från någon annan HDMI-komponent ansluten till utgången HDMI OUT på receptorn. Använd parametern "S.AUDIO" på menyn "OPTION MENU" till att välja önskad komponent för återgivning av HDMI-ljudsignaler (se sid. 89).

- Om en TV:s inbyggda kanalväljare ska användas som ingångskälla, så anslut de digitala eller analoga ljudutgångarna på TV:n till motsvarande digitala eller analoga ljudgångar på receptorn. Vi hänvisar till "Anslutning av en digitalbox" på sidan 22 för information om anslutning.

Anmärkningar

- Om en videomonitor har anslutits till receptorn via en DVI-anslutning kan HDMI-funktionerna inte utnyttjas fullt ut.
- Vissa videomonitorer anslutna till receptorn via en DVI-anslutning kan inte identifiera inmatade HDMI-ljud/ videosignaler, när de står i strömbereidskap. I sådant fall blinkar indikatorn HDMI oregelbundet.
- Om en ansluten videomonitor är kompatibel med funktionen för automatisk ljud- och videosynkronisering (läppsynk), så justerar receptorn automatiskt tajmningen av ljud- och videosignaler (se sid. 83). Anslut videomonitorn till utgången HDMI OUT på receptorn för att använda denna funktion.

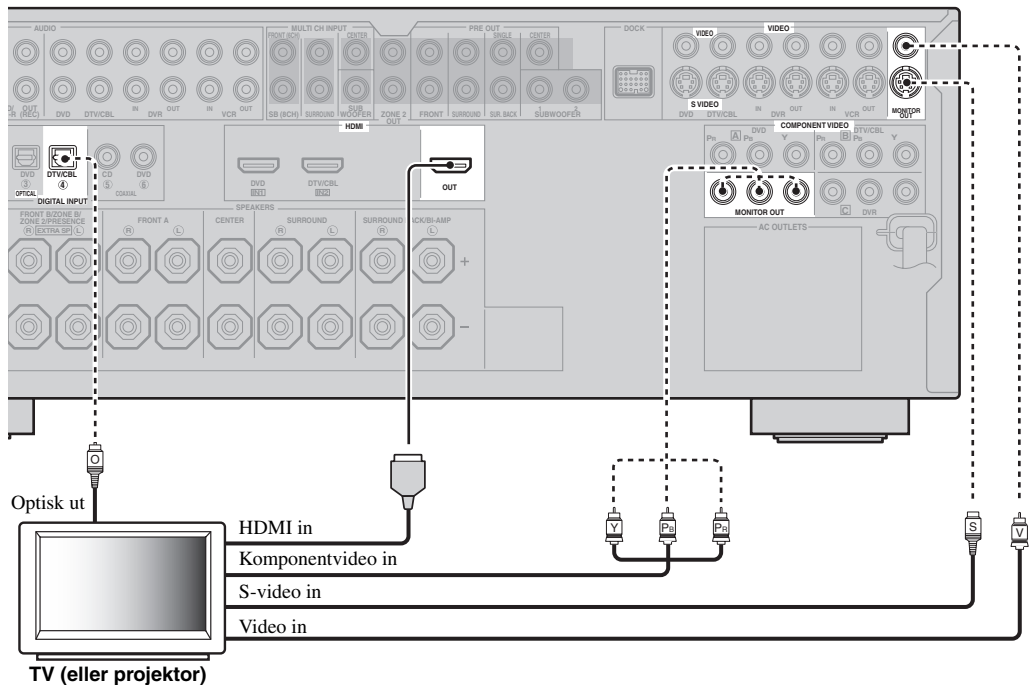

————— anger rekommenderade anslutningar

- - - - - anger alternativa anslutningar
(En för videoanslutning och en för ljudanslutning)

Anslutning av andra komponenter



Se till att varken receptorn eller andra komponenter är anslutna till något nätuttag.

Anmärkningar

- Var noga med att göra samma typ av videoanslutningar som de som gjorts för TV:n (se sid. 20), när "VIDEO CONV." är inställt på "OFF" (se sid. 88). Om exempelvis TV:n har anslutits till utgången VIDEO MONITOR OUT på receptorn måste andra komponenter anslutas till VIDEO-ingångarna.

■ Anslutning av en DVD-spelare

- Medan "VIDEO CONV." är inställt på "ON" (se sid. 88) matas omvandlade videosignaler endast ut via MONITOR OUT-utgångarna. Kontrollera för inspelning från en källa att samma typ av videoanslutning används mellan alla berörda komponenter.
- Om en annan komponent än den som vid förinställning tilldelats en DIGITAL INPUT-ingång eller DIGITAL OUTPUT-utgång ska anslutas digitalt, så välj lämplig inställning för "OPTICAL OUT", "OPTICAL IN" eller "COAXIAL IN" i "I/O ASSIGNMENT" (se sid. 84).
- Om en DVD-spelare ansluts till både DIGITAL INPUT (OPTICAL)- och DIGITAL INPUT (COAXIAL)-ingångarna, så har de signaler som matas in via DIGITAL INPUT (COAXIAL)-ingången prioritet.

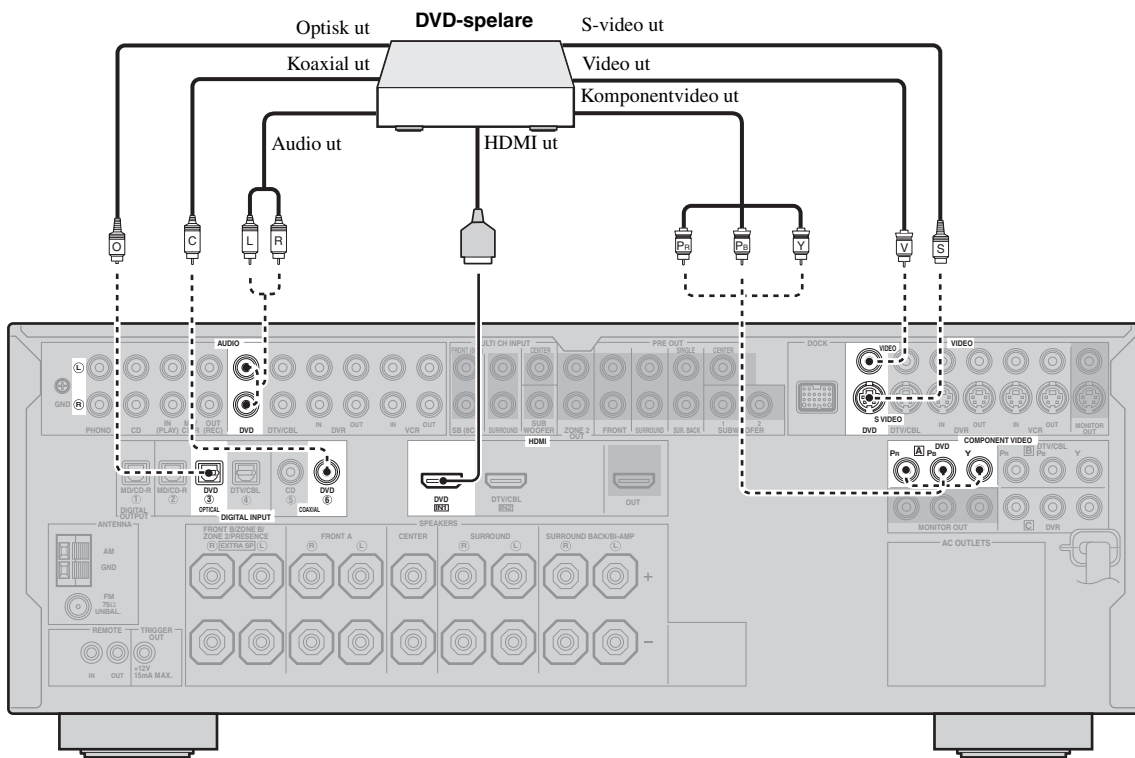

————— anger rekommenderade anslutningar

- - - - - anger alternativa anslutningar
(En för videoanslutning och en för ljudanslutning)

■ Anslutning av en DVD-brännare, en PVR-box eller en videobandspelare

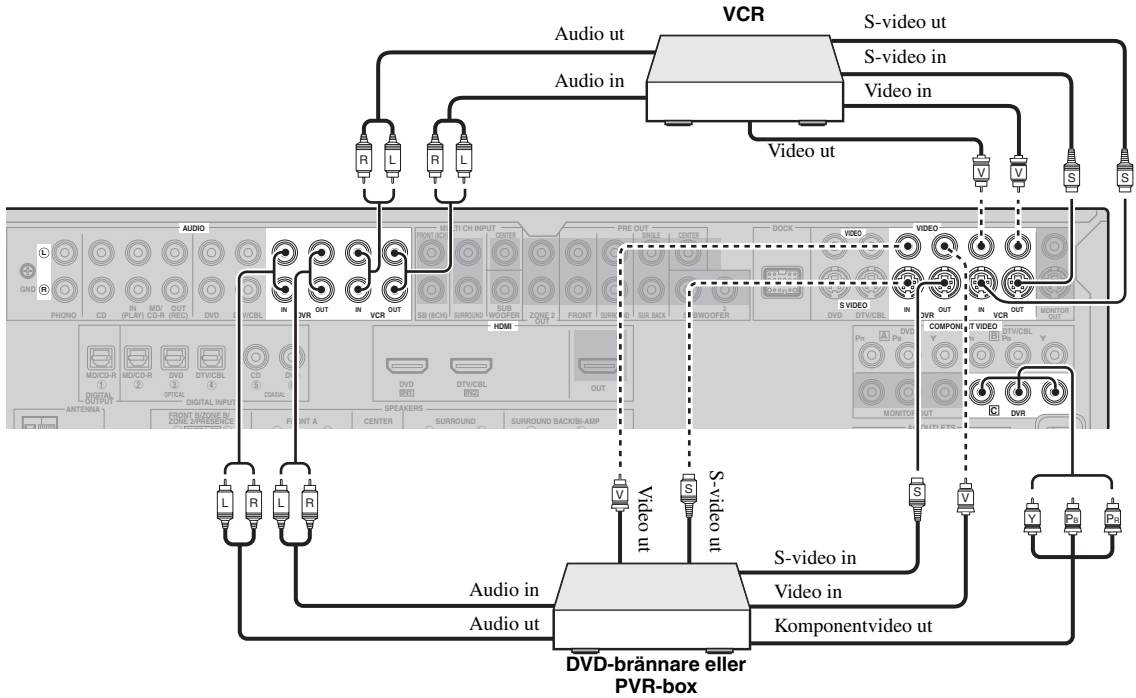

■ Anslutning av en digitalbox

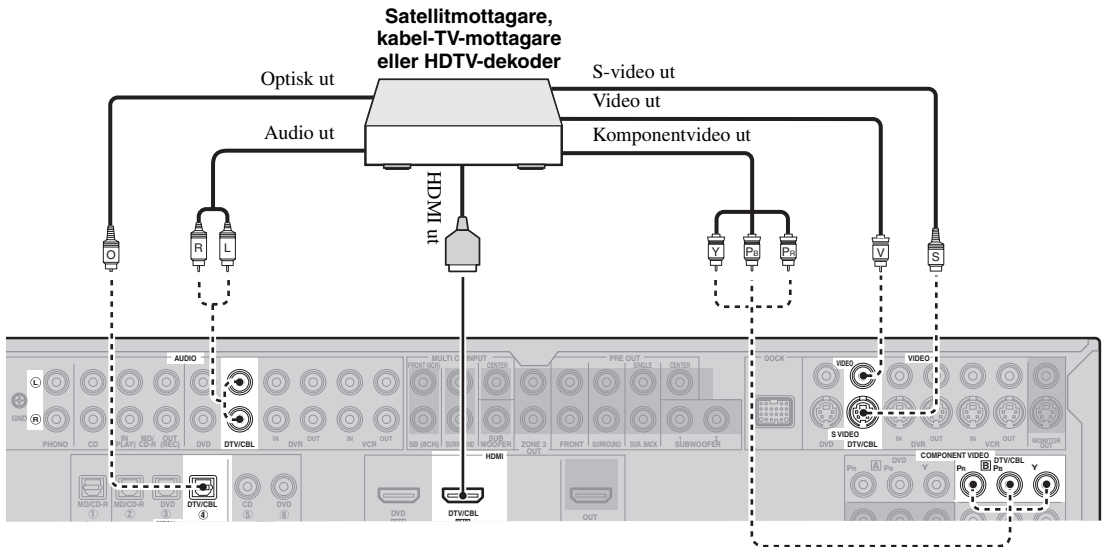

— anger rekommenderade anslutningar
 - - - - - anger alternativa anslutningar
 (En för videoanslutning och en för ljudanslutning)

■ Anslutning av ljudkomponenter

Anmärkningar

- Om en annan komponent än den som vid förinställning tilldelats respektive DIGITAL INPUT-ingång eller DIGITAL OUTPUT-utgången ska anslutas digitalt, så välj lämplig inställning för "OPTICAL OUT", "OPTICAL IN" eller "COAXIAL IN" i "I/O ASSIGNMENT" (se sid. 84).
- Anslut skivspelaren till jordintaget GND på receiveern för att reducera signalbrus. Med vissa skivspelare kan det dock hända att det hörs mindre brus utan anslutning till jordintaget GND.
- Ingångarna PHONO är endast kompatibla med en skivspelare med en MM-pickup eller en MC-pickup med hög utspänning. Om en skivspelare med en MC-pickup med låg utspänning ska anslutas till ingångarna PHONO, så använd en effektförstärkande transformator eller en tonhuvudsförstärkare för MC-pickup.
- Om en ljudkomponent anslutits till både ingången DIGITAL INPUT (OPTICAL) och ingången DIGITAL INPUT (COAXIAL), så prioriteras inmatning via ingången DIGITAL INPUT (COAXIAL).

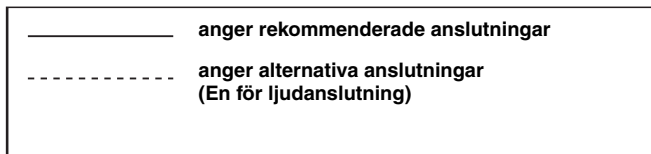
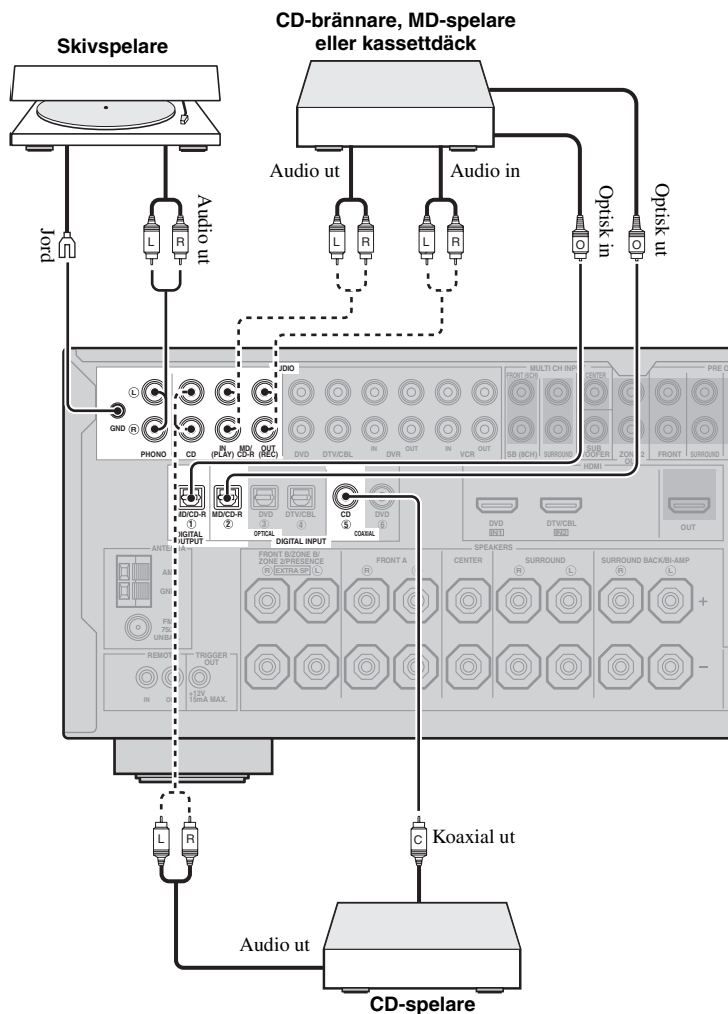

FÖRBEREDELSE

Svenska

■ Anslutning av en extern förstärkare

Receivern erbjuder mer än tillräcklig effekt för normalt hemmabruk. Om du ändå vill lägga till mer effekt till högtalarna eller om du vill använda en till förstärkare, så anslut en extern förstärkare till förförstärkarutgångarna PRE OUT. Var och en av förförstärkarutgångarna PRE OUT matar ut samma kanalsignaler som motsvarande högtalarutgångar (SPEAKERS).

Anmärkningar

- Anslut ingenting till högtalarutgångarna SPEAKERS, när anslutningar görs till förförstärkarutgångarna PRE OUT.
- Signaler som matas ut via utgångarna FRONT PRE OUT påverkas av TONE CONTROL-inställningarna (se sid. 52).
- Ställ in volymnivån för subwoofern med hjälp av volymreglaget på subwoofern (se sid. 62).
- Det kan hända att vissa signaler inte matas ut via utgångarna SUBWOOFER PRE OUT beroende på inställningarna av "SPEAKER SET" (se sid. 76).

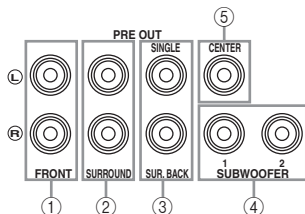

① FRONT PRE OUT-jack

Utgångar för framkanalerna.

② SURROUND PRE OUT-jack

Utgångar för surroundkanalerna.

③ SUR.BACK PRE OUT-jack

Utgångar för bakre surroundkanal. Om bara en extern förstärkare ska användas för den bakre surroundkanalen, så anslut den till vänster utgången SINGLE.

Anmärkningar

- Medan "BI-AMP" är inställt på "ON" matar receivern ut ljudsignaler för framkanaler via utgångarna SUR.BACK PRE OUT.
- De ljudsignaler som matas ut via utgångarna SUR.BACK PRE OUT varierar beroende på inställningen av "EXTRA SP ASSIGN" (se sidorna 33 och 76).

④ SUBWOOFER PRE OUT-jack

Anslut en eller två subwoofrar med inbyggd förstärkare.

Anmärkning

Signaler som matas ut via utgången SUBWOOFER PRE OUT 2 är desamma som de som matas ut via utgången SUBWOOFER PRE OUT 1.

⑤ CENTER PRE OUT-jack

Utgång för mittkanalen.

■ Anslutning av en multiformatspelare eller en extern dekoder

Denna enhet är utrustad med 6 extra ingångar (vänster och höger FRONT, CENTER, vänster och höger SURROUND och SUBWOOFER) för separat flerkanalig inmatning av signaler från en multiformatspelare, extern dekoder, ljudprocessor eller förförstärkare.

Om "INPUT CH" ställs in på "8CH" i "MULTI CH" (se sid. 86), kan ingångarna som tilldelats som "FRONT" i "MULTI CH" (se sid. 86) användas tillsammans med MULTI CH INPUT-ingångarna för att mata in 8-kanaliga signaler. Anslut utgångarna på multiformatspelaren eller den externa dekodern till MULTI CH INPUT-ingångarna. Se till att vänster och höger utgångar ansluts korrekt till vänster och höger ingångar för framkanalerna och surroundkanalerna.

Anmärkningar

- När en komponent ansluten till ingångarna MULTI CH INPUT väljs som ingångskälla (se sid. 43) stänger receivern automatiskt av den digitala ljudfältprocessorn med följden att det inte går att välja ljudfältprogram.
- Receivern omdirigerar inte signaler som matas in via MULTI CH INPUT-ingångarna för att jämka för saknade högtalare. Vi rekommenderar att du ansluter åtminstone ett 5.1-kanals högtalarsystem innan denna funktion används.

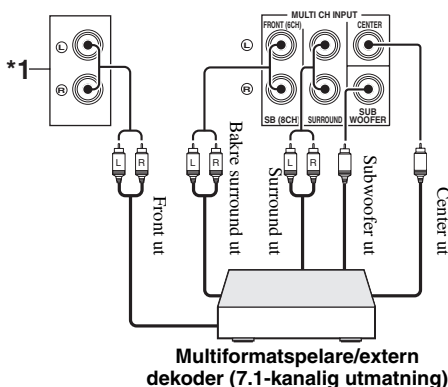
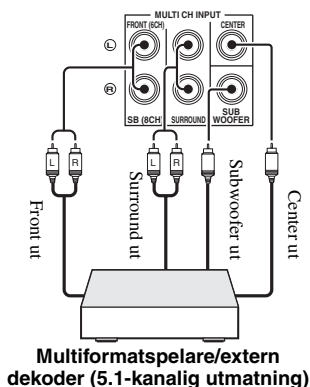

*1 De analoga ljudingångar som har tilldelats "FRONT" i "MULTI CH" (se sid. 86).

■ Anslutning av Yamaha:s universella iPod-dockningsstation eller Bluetooth-adapter

Receivern har en DOCK-koppling på baksidan för anslutning av Yamaha:s universella iPod-dockningsstation (t.ex. YDS-10, som säljs separat) eller Bluetooth-adapter (t.ex. YBA-10, som säljs separat). Anslut Yamaha:s universella iPod-dockningsstation eller Bluetooth-adapter till DOCK-kopplingen på baksidan av receivern med hjälp av den för dockningsstationen särskilt avsedda kabeln.

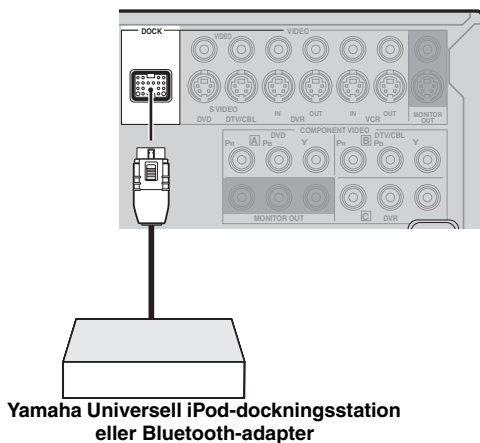

Vi hänvisar till "Användning av iPod™" på sidan 60 angående uppspelning på en iPod-spelare eller "Användning av Bluetooth™-komponenter" på sidan 62 angående uppspelning på en Bluetooth-komponent.

■ Användning av REMOTE IN/OUT-jack

Vid anslutning av Yamaha-produkter som medger överföring av fjärrstyrningssignaler ska den enkanaliga analoga kabeln med minikontakter anslutas till ingången REMOTE IN och utgången REMOTE OUT och till motsvarande in/utgångar enligt följande.

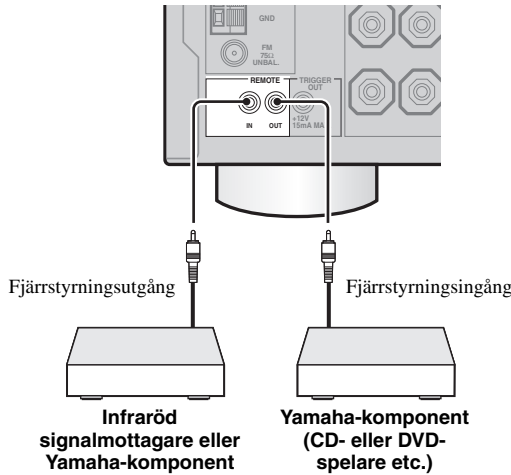

- Om komponenterna kan hantera SCENE-styrningar, så aktiverar receptorn automatiskt aktuell komponent och startar uppspelning vid tryckning på motsvarande SCENE-knapp. Vi hänvisar till aktuell bruksanvisning angående detaljer kring en komponents möjlighet att hantera SCENE-styrningar.
- Om en komponent ansluten till utgången REMOTE OUT inte är en Yamaha-produkt, så ställ in "SCENE IR" på menyn för avancerade inställningar på "OFF" (se sid. 109).

Användning av VIDEO AUX-jacken på framsidan

Använd ingångarna VIDEO AUX på frontpanelen till att ansluta en spelkonsol eller en videokamera till receptorn.

Observera

Se till att sänka volymen på receptorn och övriga komponenter innan några anslutningar påbörjas.

Anmärkningar

- Ljudsignaler som matas in via kopplingen DOCK på baksidan har prioritet över de signaler som matas in via ingångarna VIDEO AUX.
- Välj "V-AUX" som ingångskälla för att återge källsignaler som matas in via dessa ingångar.

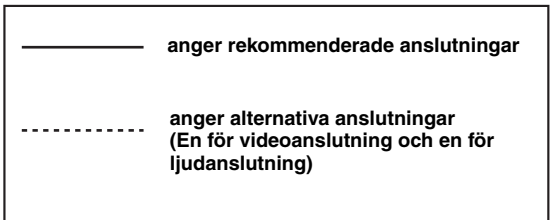
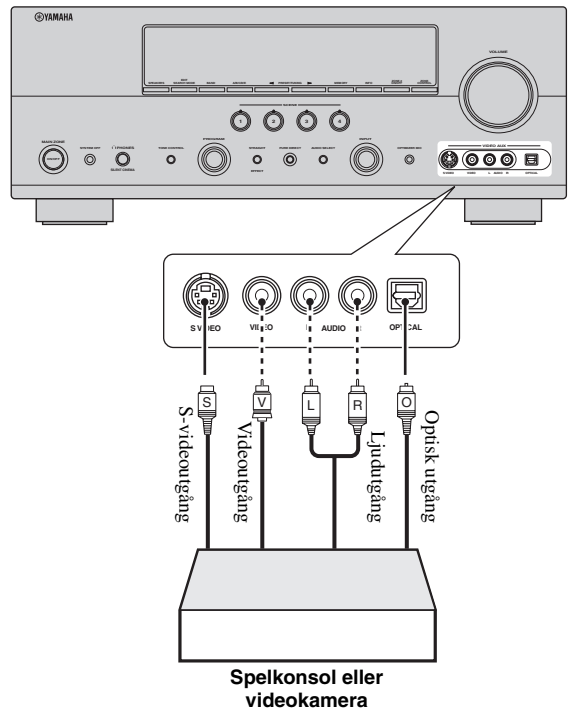

Anslutning av FM- och AM-antennerna

Både en FM- och en AM-inomhusantenn följer med receivern. Anslut respektive antenn till de avsedda antenningångarna. I de flesta fall ska dessa antenner ge tillräcklig signalstyrka.

Anmärkningar

- AM-ramantennen bör placeras på avstånd från receivern.
- En ordentligt uppsatt utomhusantenn ger klarare mottagning än en antenn för inomhusbruk. Anslut en utomhusantenn, om mottagningskvaliteten är dålig. Rådgör med närmaste auktoriserade Yamaha-handlare eller servicecenter angående utomhusantenn.
- AM-ramantennen bör alltid vara ansluten, även om en AM-utomhusantenn också ansluts till receivern.

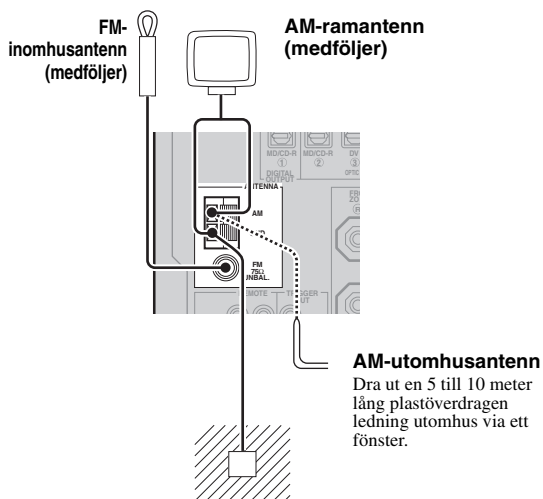

Jordning (GND-kontakt)

GND-kontakten bör anslutas till en god jordningspunkt för att erhålla största möjliga säkerhet och minsta möjliga interferens. En metallstake nedstucken i fuktig mark erbjuder en god jordningspunkt.

Anslutning av kabel till AM-ramantennen

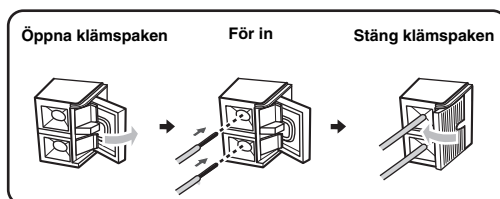

Kabeln till AM-ramantennen har ingen polaritet, så det spelar ingen roll vilken ände som ansluts till ingången AM respektive GND.

Hopsättning av medföljande AM-ramantenn

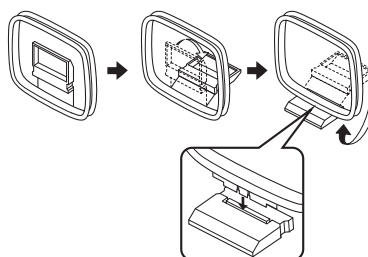

Anslutning av nätkabeln för strömförsörjning

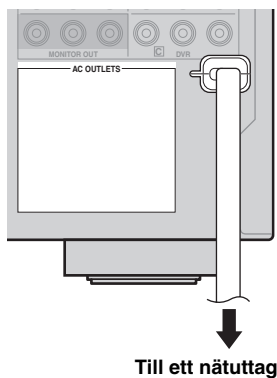

■ AC OUTLET(S) (SWITCHED)

Modell till Australien	1 uttag
Modell till Korea	Ingen
Övriga modeller.....	2 uttag

Använd detta/dessa uttag till att förse andra anslutna komponenter med ström. Anslut nätkabeln från andra komponenter till detta/dessa uttag. Detta/dessa uttag förses med ström medan huvudzonen eller Zone 2 är inkopplad. Strömmen till detta/dessa uttag bryts emellertid när huvudzonen och Zone 2 kopplas ur eller när **SYSTEM OFF** på frontpanelen trycks in. För information om maxialeffekten eller den totala effektförbrukningen för komponenter som kan anslutas till detta/dessa uttag se "Tekniska data" på sidan 123.

Anmärkning

Strömtillförseln till nätuttaget/nätuttagen AC OUTLET(S) på receivern bryts inte så länge en ansluten iPod-spelare håller på att laddas, även om receivern står i beredskapsläget. När laddningen är klar eller iPod-spelaren kopplas loss från receivern bryts strömmen automatiskt, när receivern står i beredskapsläget.

Minnesbackup

Kretsen för minnesbackup förhindrar att lagrad information går förlorad, även när receivern står i beredskapsläget. Lagrad information går dock förlorad, om nätkabeln dras ut ur nätuttaget eller om strömförsörjningen är avbruten i mer än en vecka.

Inställning av högtalarimpedans

Observera

Om 6 ohms högtalare ska användas, så se till att ställa in "SP IMP." på "6Ω MIN" enligt följande, INNAN receivern börjar användas. 4 ohms högtalare kan också användas som främre högtalare.

- Tryck på **SYSTEM OFF** på frontpanelen för att slå av receivern.
Se sidan 29 angående detaljer.
- Tryck in och håll **TONE CONTROL** intryckt och tryck sedan på **MAIN ZONE ON/OFF** för att slå på receivern.
Receivern slås på och meny för avancerade inställningar visas på frontpanelens display.



- Vrid väljaren **PROGRAM** för att välja "SP IMP."
"SP IMP." och aktuell högtalarimpedansinställning ("8Ω MIN") visas på frontpanelens display.
- Tryck lämpligt antal gånger på **TONE CONTROL** för att välja "6Ω MIN".
- Tryck på **SYSTEM OFF** för att spara de nya inställningarna och slå av receivern.

Anmärkning

Gjord inställning börja gälla nästa gång receivern slås på.

På- och avslagning av receivern

■ Påslagning av receivern

Tryck på **Ⓚ MAIN ZONE ON/OFF** (eller **Ⓛ POWER**) för att slå på receivern.

Huvudzonen kopplas in.



- När receivern slås på dröjer det några sekunder innan något ljud kan återges från receivern.
- Huvudzonen kan också slås på genom att trycka på knapparna **Ⓢ SCENE** (eller **Ⓣ SCENE**).

■ Omkoppling av huvudzonen till beredskapsläget

Tryck på **Ⓚ MAIN ZONE ON/OFF** (eller **Ⓛ STANDBY**) för att ställa huvudzonen i beredskapsläge.

I beredskapsläget konsumerar receivern en liten mängd ström för att kunna ta emot infraröda signaler från fjärrkontrollen.



Tryck på **Ⓛ SYSTEM OFF** för att ställa huvudzonen och Zone 2 (se sid. 104) i beredskapsläge samtidigt.

Frontpanelens display

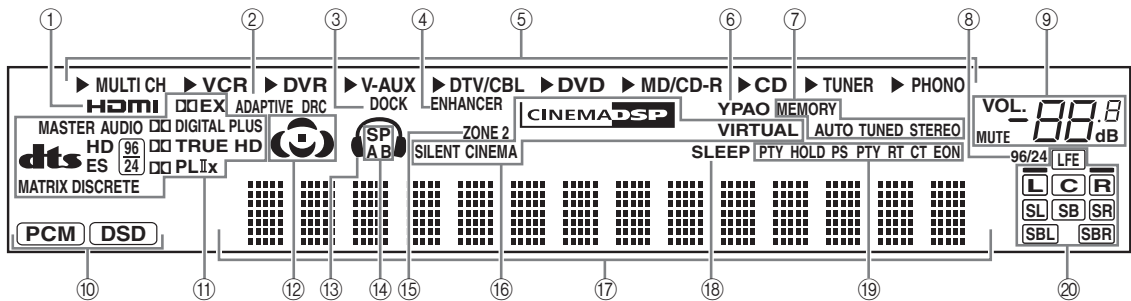

① Indikatorn HDMI

Visas medan signaler från vald ingångskälla matas in via någon av ingångarna HDMI IN (se sid. 18).

② Indikatorn ADAPTIVE DRC

Visas medan funktionen för manövrering av adaptivt dynamikomfång är inkopplad (se sid. 80).

③ Indikatorn DOCK

- Visas medan en iPod-spelare är placerad i en universell Yamaha iPod-dockningsstation (t.ex. YDS-10, säljs separat) ansluten till kopplingen DOCK på receivern (se sid. 25) och V-AUX är valt som ingångskälla. Indikeringen DOCK visas också medan receivern laddar batteriet i en stationerad iPod-spelare i beredskapsläget.
- Blinkar under pågående parning av en ansluten Yamaha Bluetooth-adapter (t.ex. YBA-10, som säljs separat) och en Bluetooth-komponent, eller medan Bluetooth-adaptorn söker efter Bluetooth-komponenten (se sid. 62).
- Visas medan en Yamaha Bluetooth-adapter är ansluten till en Bluetooth-komponent (se sid. 62).

④ Indikatorn ENHANCER

Visas medan läget Compressed Music Enhancer är valt (se sid. 50).

⑤ Indikatorer för ingångskälla

Motsvarande markör visas för att ange vilken ingångskälla som är vald för tillfället.

⑥ Indikatorn YPAO

Visas vid körning av autoinställningen "AUTO SETUP" och medan "AUTO SETUP"-inställda högtalare används utan ändring (se sid. 32).

⑦ Indikeringar för radiomottagning

Visas under pågående FM- eller AM-mottagning på receivern (se sidorna 53 till 56).

⑧ Indikatorn 96/24

Denna indikator tänds när en DTS 96/24-signal matas in i receivern.

⑨ Indikeringar för ljudavstängning (MUTE) och volymnivå (VOLUME)

- Indikeringen MUTE blinkar medan ljudavstängningsfunktionen MUTE är inkopplad (se sid. 45).
- Här visas aktuell volymnivå.

⑩ Indikeringar för insignaler

Visas medan receivern återger digitala PCM-ljudsignaler (PCM = Pulse Code Modulation) eller DSD-ljudsignaler (DSD = Direct Stream Digital).

⑪ Indikeringar för dekodrar

Motsvarande indikator lyser när någon av receiverns dekodrar arbetar.

⑫ Ljudfältindikeringar

Visas för att ange aktiva ljudfält (se sid. 48).

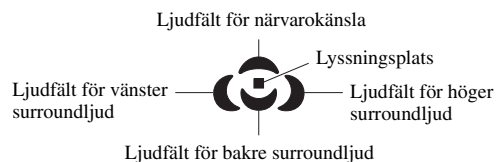

⑬ Hörlursindikering

Visas medan ett par hörlurar är anslutna (se sid. 45).

⑭ Indikatorerna SP A B

Dessa indikatorer tänds i enlighet med vilken uppsättning framhögtalare som har kopplats in (se sid. 43).

SP A: FRONT A-högtalarna är inkopplade.

SP B: FRONT B-högtalarna är inkopplade.

SP A B: FRONT A- och FRONT B-högtalarna är inkopplade.

⑮ Indikatorn ZONE2

Visas medan Zone 2 är inkopplad (se sid. 104).

⑯ DSP-indikeringar

Motsvarande indikering visas medan något av ljudfältsprogrammen är valt (se sid. 48).

Indikatorn CINEMA DSP

Denna indikering visas vid val av ett CINEMA DSP-ljudfältsprogram (se sid. 48).

Indikatorn VIRTUAL

Visas medan läget Virtual CINEMA DSP är aktivt (se sid. 51).

Indikatorn SILENT CINEMA

Denna indikator tänds när hörlurar ansluts och ett ljudfältprogram väljs (se sid. 51).

17 Visningsfält för diverse information

På denna display visas namnet på aktuellt ljudfält och annan information vid justering eller ändring av inställningar.

18 Indikatorn SLEEP

Visas medan insomningstimern är inkopplad (se sid. 47).

19 Indikeringar för radiodatasystem-mottagning (gäller endast modeller till Europa, inkl. Ryssland)**PTY HOLD**

Visas medan PTY SEEK-läget är inkopplat på receivern (se sid. 57).

PS, PTY, RT och CT

Visas i enlighet med tillgänglig information för radiodatasystem-mottagning (se sid. 59).

EON

Visas när en EON-datatjänst är tillgänglig (se sid. 58).

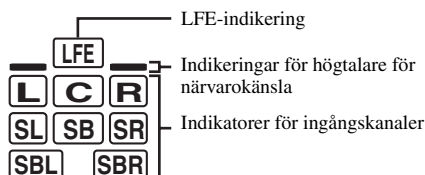
20 Indikeringar för ingångskanaler och högtalare**Indikatorer för ingångskanaler**

- Kanalkomponenterna i gällande digital insignal indikeras här.
- Visas eller blinkar i enlighet med inställningen av högtalarna medan receivern genomför automatisk inställning (se sid. 32) eller vid inställning med hjälp av "BASIC MENU" under "MANUAL SETUP" (se sid. 78).

Indikeringar för högtalare för närvarokänsla

Visas eller blinkar i enlighet med inställningen av "EXTRA SP ASSIGN" medan receivern genomför automatisk inställning (se sid. 32) eller vid inställning med hjälp av "BASIC MENU" under "MANUAL SETUP" (se sid. 76).



Inställningar för högtalare för närvarokänsla och bakre surroundhögtalare kan utföras automatiskt med hjälp av funktionen "AUTO SETUP" (se sid. 32) eller manuellt med hjälp av inställningarna "SUR.B L/R SP" (se sid. 77) i "SPEAKER SET".

Användning av fjärrkontrollen

Fjärrkontrollen sänder riktade infraröda strålar. Se till att rikta fjärrkontrollen direkt mot fjärrkontrollsensorn på receivern vid manövrering.

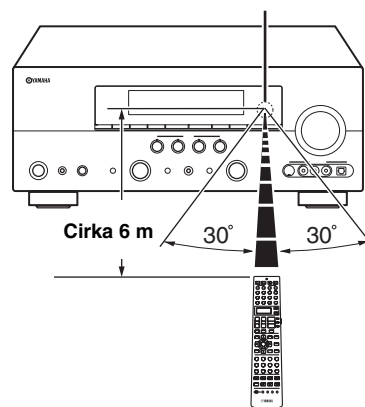
Fjärrkontrollsensorn**Fönster för infraröda signaler (1)**

Infraröda styrsignaler matas ut från detta fönster. Rikta detta fönster mot den komponent som ska manövreras.

Sändningsindikator (2)

Denna indikator blinkar medan fjärrkontrollen sänder infraröda signaler.

Displayfönster (6)

Visar namnet på den valda ingångskällan vilken kan styras.

Manövreringslägesväljare (16)

Vissa knappars funktion beror på i vilket läge manövreringslägesväljaren står.

AMP

Välj detta läge för manövrering av förstärkarfunktioner på receivern.

SOURCE

Välj detta läge för manövrering av den komponent som valts med en ingångsväljare (se sid. 92).

TV

Välj detta läge för manövrering av den TV som tilldelats antingen DTV/CBL eller PHONO (se sid. 91).

Anmärkningar

- Spill inte vatten eller andra vätskor på fjärrkontrollen.
- Tappa inte fjärrkontrollen.
- Fjärrkontrollen ska inte läggas eller förvaras på platser där följande förhållanden råder:
 - hög luftfuktighet, som t.ex. nära ett bad
 - platser med höga temperaturer, som t.ex. nära ett värmeelement eller en kamin
 - platser där det är mycket kallt
 - mycket dammigt
- Se sidan 93 angående inställning av fjärrkontrollkoder för andra komponenter.

Optimering av högtalarinställningar enligt lyssningsrummet (YPAO)

Receivern använder en teknik kallad YPAO (Yamaha Parametric Room Acoustic Optimizer), som gör att man slipper besväret med att lyssna sig fram till önskad högtalarinställning. Denna teknik uppnår automatiskt ytterst precisa ljudinställningar. Den medföljande optimeringsmikrofonen fångar upp och receivern analyserar det ljud som högtalarna återger i det faktiska lyssningsrummet.

Användning av menyn AUTO SETUP

Anmärkningar

- Observera att det är normalt att höga testtoner matas ut under pågående "AUTO SETUP"-inställning.
- Se till att det är så tyst som möjligt i rummet medan "AUTO SETUP"-inställning pågår för att så bra resultat som möjligt ska kunna uppnås. Om det förekommer för mycket omgivande störningar, kan det hända att slutresultatet inte blir lyckat.



- Ursprungsinställningarna anges med fetstil.
- "AUTO SETUP"-inställning kan utföras med hjälp av systemmenyn på bildskärmen eller med hjälp av frontpanelens display. I denna bruksanvisning beskrivs "AUTO SETUP"-inställningen med hjälp av bilder på bildskärmsmenyn.
- Ställ manövreringslägesväljaren på fjärrkontrollen i läget **AMP**, innan manövrering påbörjas.
- Receivern använder sig av högtalare anslutna till högtalarutgångarna FRONT A som framhögtalare vid denna inställning.

1 Kontrollera följande punkter.

Anmärkning

Gå igenom följande kontrollpunkter, innan automatisk inställning påbörjas.

- Högtalarna är korrekt anslutna.
- Inga hörlurar är anslutna till receivern.
- Receivern och videomonitorn är påslagna.
- Receivern är vald som videokälla på videomonitorn.
- En ansluten subwoofer är påslagen och volymen inställd på ungefär halv volymnivå (eller strax under).
- Reglagen för övergångsfrekvens på en ansluten subwoofer är inställda på maximal nivå.

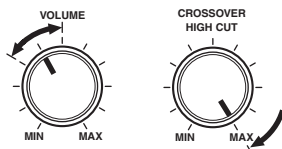

Reglage på en subwoofer (exempel)

- Rummet är tillräckligt tyst.



Efter anslutning av två subwoofrar till receivern ställs volymen på varje subwoofer in på en något lägre nivå.

2 Anslut den medföljande optimeringsmikrofonen till OPTIMIZER MIC-uttaget på frontpanelen.

Meddelandet "MIC ON View OSD menu" visas på frontpanelens display.

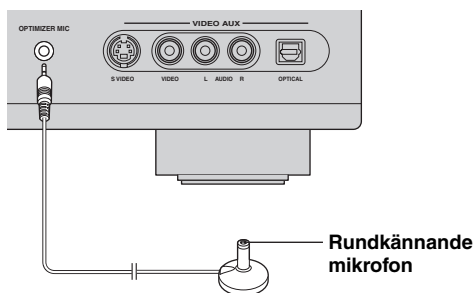

Följande meny visas på videomonitorn.

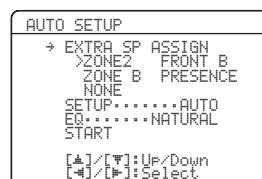

3 Placera optimeringsmikrofonen på en jämn och plan yta på den normala lyssningsplatsen, med det rundkännande mikrofonhuvudet vänt uppåt.

Optimeringsmikrofon

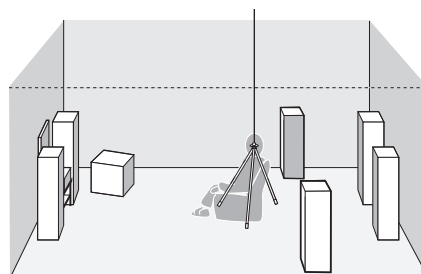

Det rekommenderas att ett stativ (etc.) används till att fästa optimeringsmikrofonen på samma höjd som öronen skulle vara när du sitter på lyssningsplatsen. Den medföljande skruven på ett stativ (etc.) kan användas till att fästa optimeringsmikrofonen på ett stativ (etc.).

4 Tryck på $\text{Ⓞ} \langle / \triangleright$ för att välja önskad inställning för "EXTRA SP ASSIGN" och tryck sedan på $\text{Ⓞ} \nabla$.

Tilldelning av extra högtalare

EXTRA SP ASSIGN

Väljer funktion för högtalare anslutna till utgångarna EXTRA SP.

Alternativ: **FRONT B**, ZONE2, ZONE B, PRESENCE, NONE

- **Vid användning av en alternativ uppsättning framhögtalare (se sid. 43)**
Välj "FRONT B".
- **Vid användning av Zone 2-högtalare (se sid. 104)**
Välj "ZONE2" för att ställa in funktionen för högtalarna på Zone 2-högtalare. Receivern driver Zone 2-högtalarna med hjälp av den interna förstärkaren.
- **När en annan uppsättning framhögtalare ska användas i Zone B**
Välj "ZONE B".
- **Vid användning av högtalare för närvarokänsla (se sid. 13)**
Välj "PRESENCE" för att ställa in funktionen för högtalarna på högtalare för närvarokänsla.
- **När utgångarna EXTRA SP inte används**
Välj "NONE" för att koppla ur EXTRA SP-utgångarna.

Anmärkning

Efter val av "ON" för "BI-AMP" (se sid. 109) går det inte att välja "PRESENCE" eller "ZONE2" för "EXTRA SP ASSIGN".

5 Tryck på $\text{Ⓞ} \langle / \triangleright$ för att välja "SETUP" och tryck sedan på $\text{Ⓞ} \nabla$.

Alternativ: **AUTO**, RELOAD, UNDO, DEFAULT

- Välj "AUTO" för att utföra hela "AUTO SETUP"-inställningen.
- Välj "RELOAD" för att återkalla den senaste "AUTO SETUP"-inställningen och åsidosätta de tidigare inställningarna.
- Välj "UNDO" för att upphäva den senaste "AUTO SETUP"-inställningen och återställa de tidigare inställningarna.
- Välj "DEFAULT" för att återställa "AUTO SETUP"-parametrarna till ursprungliga fabriksinställningar.

Anmärknin

- "RELOAD" eller "UNDO" är endast tillgängligt efter att "AUTO SETUP"-inställning har utförts och resultatet har bekräftats.
- "RELOAD" och "UNDO" är inte tillgängligt efter att inställningen av "BI-AMP" på menyn för avancerade inställningar (se sid. 109) eller "EXTRA SP ASSIGN" på menyn "BASIC MENU" (se sid. 76) har ändrats.

6 Tryck på $\text{Ⓞ} \langle / \triangleright$ för att välja önskad inställning av "EQ".

Parametrisk equalizertyp EQ

En parametrisk equalizer används till att ställa in nivån på angivna frekvensband. Receivern väljer automatiskt de viktigaste frekvensbanden för lyssningsrummet och ställer in nivån på valda frekvensband för att skapa ett sammanhängande ljudfält i rummet. Följande alternativ finns för val av typen av parametrisk equalizerinställning.

Alternativ: **NATURAL**, FLAT, FRONT

- Välj "NATURAL" för att jämna ut frekvensåtergivningen för alla högtalare, med högre frekvenser via samtliga högtalare, för att uppnå ett mer naturtroget ljud. Detta rekommenderas ifall inställningsläget FLAT låter en aning skärande.
- Välj "FLAT" för att jämna ut frekvensåtergivningen för alla högtalare. Detta rekommenderas ifall högtalarna är av liknande kvalitet.
- Välj "FRONT" för att justera frekvensåtergivningen för varje högtalare i enlighet med ljudet från framhögtalarna. Detta rekommenderas ifall framhögtalarna är av mycket högre kvalitet än övriga högtalare.

7 Tryck på \odot för att välja "START" och tryck sedan på \odot ENTER för att starta inställningen.

Följande meddelande visas på bildskärmen.

När receivern startar den automatiska inställningen matas höga testtoner ut via högtalarna.

Var tyst och flytta till den vägg där inga högtalare förekommer för att uppnå noggrannare mätningar. Vi rekommenderar att rummet lämnas tomt medan den automatiska inställningen pågår.

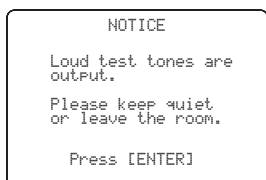

Efter att nästa åtgärd har utförts inleder receivern den automatiska inställningen.

8 Tryck på \odot ENTER för att starta den automatiska inställningen.

Följande meddelande visas på bildskärmen varpå inställningen startar efter 10 sekunder.

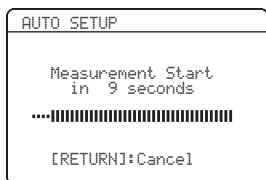

Höga testtoner återges via varje högtalare medan autoinställningen pågår. När alla poster är inställda visas "RESULT" på bildskärmen.

Anmärkningar

- Utför ingen manövrering på receivern under pågående automatisk inställning.
- Vi rekommenderar att rummet lämnas tomt medan receivern genomför autoinställningen. Det tar ungefär 3 minuter för receivern att slutföra autoinställningen.



Tryck på \odot Δ för att avbryta den automatiska inställningen.

9 Kontrollera att följande meddelande visas och tryck sedan på \odot ENTER för att ta fram resultatlistan.

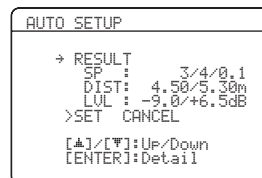
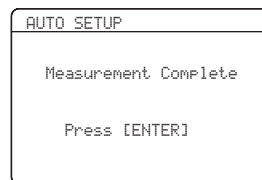

Resultaten visas under "RESULT" enligt följande:

Antal högtalare SP

Antalet högtalare anslutna till receivern visas i följande ordning:

Fram/Bak/Subwoofer

Högtalaravstånd DIST

Högtalaravståndet från lyssningsplatsen visas i följande ordning:

Avstånd till närmaste högtalare/Avstånd till börstersta högtalare

Högtalarnivå LVL

Högtalarnas utnivåer visas i följande ordning:

Lägst utnivå för högtalare/Högst utnivå för högtalare

Anmärkningar

- Signaler som matas ut via utgången SUBWOOFER PRE OUT 2 är desamma som de som matas ut via utgången SUBWOOFER PRE OUT 1. Därför anges värdet för antalet anslutna subwoofrar som "0.1", även om två subwoofrar har anslutits.
- Om "E-10:INTERNAL ERROR" visas under pågående testning, så börja om från och med punkt 4.
- Efter val av något annat än "AUTO" i punkt 5 matas inga testtoner ut.
- Om ett fel uppstår medan "AUTO SETUP" pågår kopplas inställningen ur varpå ett felmeddelande visas på skärmen. För närmare information, se "Om en felmeddelandeskärm visas" på sidan 36.
- Om receivern identifierar ett tänkbart problem under pågående "AUTO SETUP"-inställning, så visas indikeringen "WARNING" och antalet varningsmeddelanden ovanför "RESULT" (se sid. 36).
- Beroende på aktuell lyssningsmiljö kan det hända att "SWFR PHASE:REV" visas under pågående automatisk inställning och att "SUBWOOFER PHASE" i "SOUND MENU" (se sid. 78) automatiskt ställs in på "REVERSE".

- 10** Tryck på **ENTER** för att ta fram en detaljerad lista över inställningsresultaten.

```
AUTO SETUP
→ RESULT
SP : 3/4/0.1
DIST: 4.50/5.30m
LVL : -9.0/+6.5dB
>SET CANCEL
[▲]/[▼]:Up/Down
[ENTER]:Detail
```



```
RESULT WIRING
FRONT L.....OK
[▲]/[▼]:Select
[ENTER]:Return
```

- 11** Tryck upprepade gånger på **◀/▶** för att bläddra igenom de olika inställningsresultaten.

Tryck på **▲/▼** för att bläddra igenom de olika parametrarna på resultatlistan.

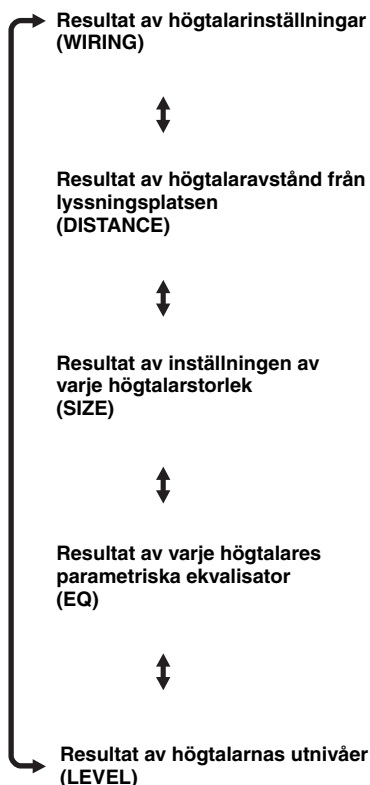

Om resultaten inte är tillfredsställande eller parametrarna önskas ändras manuellt, så använd menyn "MANUAL SETUP" (se sid. 71).

Anmärkningar

- De avstånd som anges i resultatet "DISTANCE" kan vara längre än det faktiska avståndet beroende på subwoofers karaktär.
- I resultatet "EQ" kan det hända att olika värden ställs in för samma frekvensband för erhållande av noggrannare inställningar.

- 12** Tryck på **ENTER** för att återgå till början av resultatlistan.

```
AUTO SETUP
RESULT
SP : 3/4/0.1
DIST: 4.50/5.30m
LVL : -9.0/+6.5dB
→ SET CANCEL
[▲]/[▼]:Up/Down
[ENTER]:Enter
```

- 13** Kontrollera att pekaren pekar på "SET" och "CANCEL" och tryck sedan på **◀/▶** för att välja "SET" eller "CANCEL".

```
AUTO SETUP
RESULT
SP : 3/4/0.1
DIST: 4.50/5.30m
LVL : -9.0/+6.5dB
→ SET CANCEL
[▲]/[▼]:Up/Down
[ENTER]:Enter
```

Alternativ: **SET, CANCEL**

- Välj "SET" för att bekräfta resultaten av "AUTO SETUP".
- Välj "CANCEL" för att upphäva resultaten av "AUTO SETUP".

- 14** Tryck på **ENTER** för att bekräfta valet.

Följande meddelande visas. Koppla loss optimeringsmikrofonen från receivern för att gå ur menyn "SET MENU". Optimeringsmikrofonen är känslig för värme. Håll den borta från direkt solljus och lägg den inte ovanpå receivern.

```
AUTO SETUP
AUTO SETUP Complete
Disconnect Microphone
PRESS [ENTER]
[MENU]:Exit
```



Om högtalare, högtalarplaceringar eller utformningen av lyssningsrummet ändras, så utför "AUTO SETUP"-inställningen igen för att anpassa systemet på nytt.

■ Om en felmeddelandeskärm visas

Tryck på **Ⓣ** / **△** / **▽** / **<** / **>** till att välja **“RETRY”** eller **“EXIT”** och tryck sedan på **Ⓣ** **ENTER**.

Illustrationen nedan är ett exempel på när **“E-9:USER CANCEL”** visas på bildskärmen.

```

ERROR
→ E-9:USER CANCEL
  Don't operate
  any function

>RETRY EXIT

[←]/[→]:Select
[ENTER]:Enter
  
```

Alternativ: **RETRY**, **EXIT**

- Välj **“RETRY”** för att göra om **“AUTO SETUP”**-inställningen.
- Välj **“EXIT”** för att lämna **“AUTO SETUP”**-inställningen.



Om **“E-5:NOISY”** visas, så visas även **“PROCEED”** bland alternativen. Efter val av **“PROCEED”** fortsätter receivern att utföra mätningar och inställningar, men det kan hända att inställningarna inte blir optimala.

■ Om **“WARNING”** visas

Om receivern identifierar tänkbara problem medan **“AUTO SETUP”**-inställningen pågår, så visas varningsindikeringen **“WARNING”** i början av resultatlistan. Kontrollera varningsmeddelandena för att korrigera högtalarinställningarna.

Anmärkning

Varningar skiljer sig från fel på så sätt att **“AUTO SETUP”**-inställningen inte upphävs vid en varning.

1 Kontrollera att pekaren pekar på **“WARNING”** och tryck sedan på **Ⓣ** **ENTER** för att få fram detaljerad information gällande varningen.

Siffran till höger om **“WARNING”** anger antalet varningsmeddelanden.

```

AUTO SETUP
→ WARNING<3>
  RESULT 3/4/0.1
  DIST: 4.50/5.30m
  LVL : -9.0/+6.5dB
>SET CANCEL

[←]/[→]:Up/Down
[ENTER]:Detail
  
```

2 Tryck upprepade gånger på **Ⓣ** / **<** / **>** för att bläddra igenom de olika varningsvisningarna.

```

WARNING
W-1:OUT OF PHASE
Reverse Channel
FL --
CENTER
PL PR
SL SR
SBL SBR
[←]/[→]:Select
[ENTER]:Return
  
```



- För detaljer kring varje varningsmeddelande hänvisar vi till avsnittet **“AUTO SETUP”** i kapitlet **“Felsökning”** på sidan 116.
- När ett visst varningsmeddelande inte gäller motsvarande högtalare visas istället **“--”**.
- Om **“SWFR:TOO LOUD”** eller **“SWFR:TOO LOW”** visas tillsammans med felmeddelandet **“W-3:LEVEL ERROR”**, så justera subwooferns (subwooferns) volymnivå.

3 Tryck på **Ⓣ** **ENTER** för att återgå till början av resultatlistan.

Val av SCENE-mallar

Receivern erbjuder 17 förinställda SCENE-mallar för användning av receiveern i olika situationer. Vid ursprunglig fabriksinställning är följande SCENE-mappar tilldelade varje SCENE-knapp (se sid. 8):

SCENE 1: DVD Movie Viewing

SCENE 2: Music Disc Listening

SCENE 3: TV Viewing

SCENE 4: Radio Listening

För att använda andra SCENE-mallar kan önskade SCENE-mallar väljas från SCENE-mallsbiblioteket och tilldelas åt de valda SCENE-knapparna på frontpanelen och fjärrkontrollen.

Välj önskad SCENE-mallar

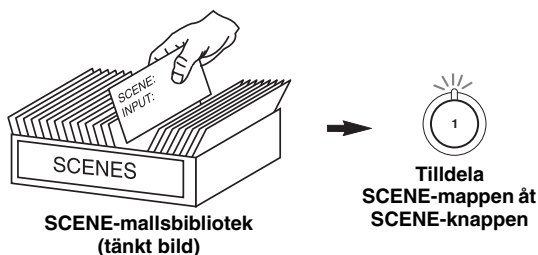

Val av önskad SCENE-mall till SCENE-knapparna

1 Tryck in och håll **SCENE** (eller **SCENE**) intryckt i 3 sekunder.

Indikatorn på den valda SCENE-knappen på frontpanelen börjar blinka och namnet på den SCENE-mall som för närvarande är tilldelad visas på frontpanelens display.

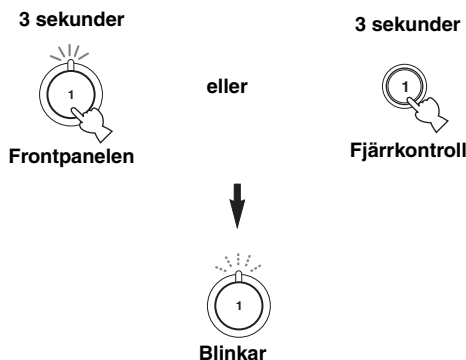

2 Vrid på väljaren **INPUT** (eller ställ manövreringslägesväljaren i läget **AMP** och tryck sedan på **</>**) för att välja önskad mall.

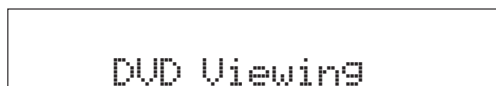

3 Tryck en gång till på knappen **SCENE** (eller **SCENE**) för att bekräfta valet.

Den valda SCENE-mallen är tilldelad åt den aktuella SCENE-knappen.



Anmärkning

Efter att önskade SCENE-mallar har tilldelats åt motsvarande SCENE-knappar behöver ingångskällan för SCENE-mallen ställas in på fjärrkontrollen. Se sidan 41 angående detaljer.

■ Vilken SCENE-mall är lämplig att välja?

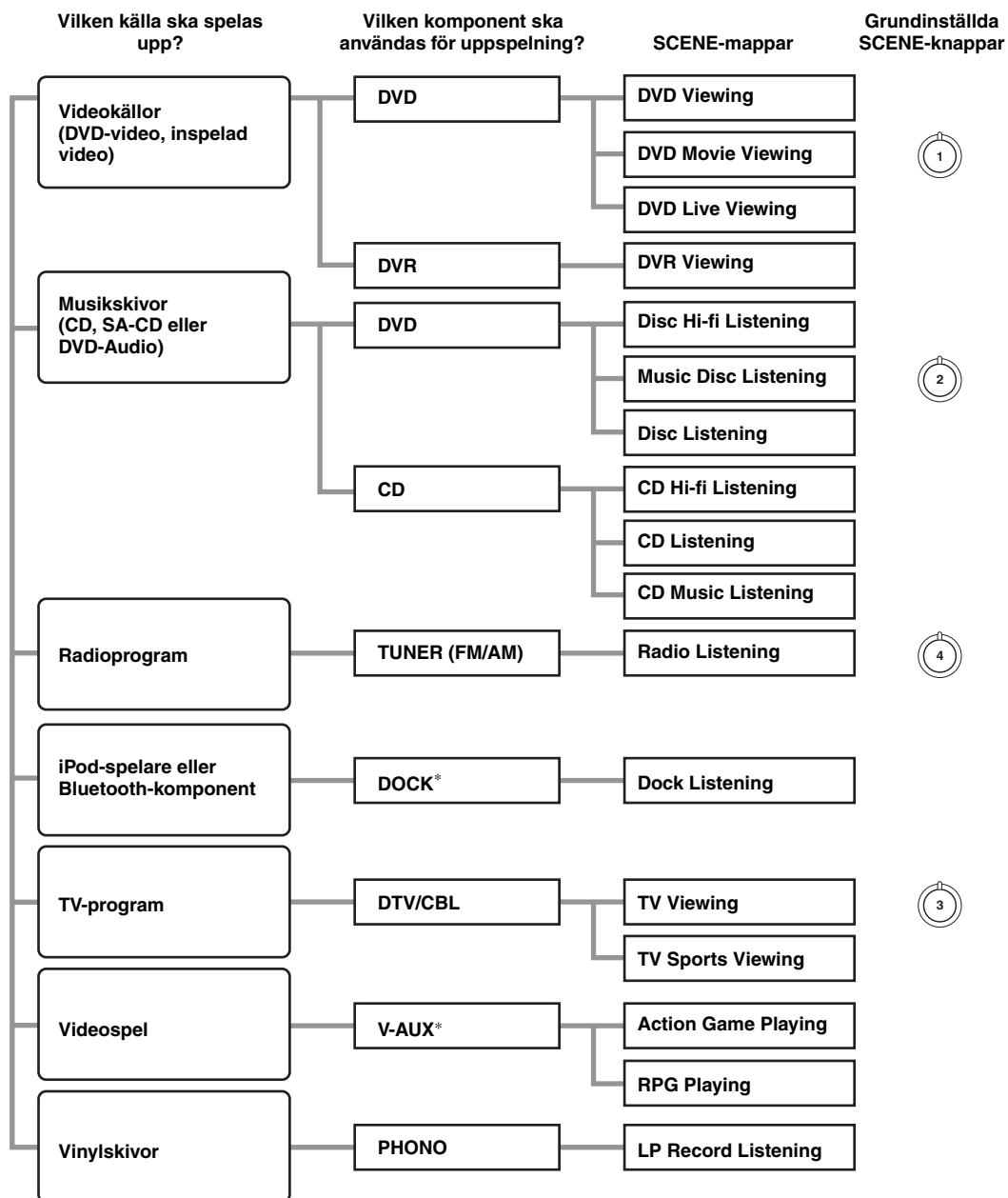

Anmärkning

* När en iPod-spelare är ansluten till Yamaha:s universella iPod-dockningsstation eller en Bluetooth-komponent är ansluten till en Bluetooth-adapter återger receivern källjud som matas in via DOCK-kopplingen.



Egenhändigt utformade SCENE-mallar kan skapas genom att redigera förinställda SCENE-mallar. Se sidan 40 angående detaljer.

■ Beskrivning av förinställda SCENE-mallar

Illustrationerna av SCENE-knappar i följande tabell anger grundinställningens tilldelning av SCENE-knappar.

SCENE-mall	Ingångskälla	Återgivningsläge	Egenskaper
DVD Viewing	DVD*	Straight	Välj denna SCENE-mall för uppspelning av allmänt innehåll på DVD-spelaren.
DVD Movie Viewing 	DVD*	MOVIE Sci-Fi	Välj denna SCENE-mall för uppspelning av filmer på DVD-spelaren.
DVD Live Viewing	DVD*	ENTERTAINMENT Music Video	Välj denna SCENE-mall för uppspelning av videomaterial med livemusik på DVD-spelaren.
DVR Viewing	DVR	MOVIE Drama	Välj denna SCENE-mall för uppspelning av filmer på den digitala videobandspelaren.
Disc Hi-fi Listening	DVD*	Pure Direct	Välj denna SCENE-mall för att erhålla naturtrogen ljudåtergivning från musikskivor på DVD-spelaren.
Music Disc Listening 	DVD*	STEREO 2ch Stereo	Välj denna SCENE-mall för uppspelning av musikskivor på DVD-spelaren.
Disc Listening	DVD*	STEREO 7ch Stereo	Välj denna SCENE-mall för uppspelning av musikkällor som bakgrundsmusik på DVD-spelaren.
CD Hi-fi Listening	CD*	Pure Direct	Välj denna SCENE-mall för att erhålla naturtrogen ljudåtergivning från musikskivor på CD-spelaren.
CD Listening	CD*	STEREO 7ch Stereo	Välj denna SCENE-mall för uppspelning av musikskivor på CD-spelaren.
CD Music Listening	CD*	STEREO 2ch Stereo	Välj denna SCENE-mall för uppspelning av musikkällor som bakgrundsmusik på DVD-spelaren.
Radio Listening 	TUNER	MUSIC ENHANCER 7ch Enhancer	Välj denna SCENE-mall för lyssning till FM- eller AM-radioprogram.
Dock Listening	V-AUX	MUSIC ENHANCER 7ch Enhancer	Välj denna SCENE-mall för återgivning av musik från en iPod-spelare stationerad i Yamaha:s universella iPod-dockningsstation eller en Bluetooth-komponent ansluten till en Bluetooth-adapter.
TV Viewing 	DTV/CBL	Straight	Välj denna SCENE-mall för återgivning av allmänna program på ansluten TV.
TV Sports Viewing	DTV/CBL	ENTERTAINMENT Sports	Välj denna SCENE-mall för återgivning av sportprogram på ansluten TV.
Action Game Playing	V-AUX	ENTERTAINMENT Action Game	Välj denna SCENE-mall för spelning av sådana actionspel som biltävlingar och FPS-spel.
RPG Playing	V-AUX	ENTERTAINMENT Roleplaying Game	Välj denna SCENE-mall för spelning av rollspel.
LP Record Listening	PHONO	Pure Direct	Välj denna SCENE-mall för uppspelning av vinylskivor på skivspelaren.

* När den anslutna DVD-spelaren eller CD-spelaren medger överföring av SCENE-styrsignaler och är ansluten till utgången REMOTE OUT på receptorn, så styrs DVD-spelarens eller CD-spelarens SCENE-funktioner via receptorn.

Skapande av egenhändigt anpassade SCENE-mallar

Egenhändigt anpassade SCENE-mallar kan skapas för varje SCENE-knapp. De 17 förinställda SCENE-mallarna kan användas som referensmallar vid skapande av egna SCENE-mallar.

Välj önskad SCENE-mallar

Skapa en egenhändigt anpassad SCENE-mall

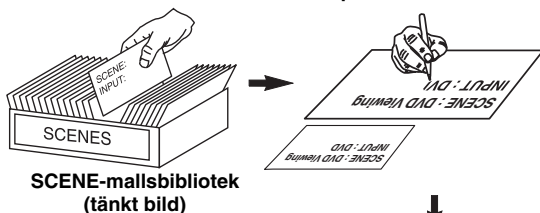

SCENE-mallsbibliotek
(tänkt bild)

Tilldela
SCENE-mappen åt
SCENE-knappen

1 Slå på videomonitorn som är ansluten till receiveern.

2 Tryck in och håll önskad **4** SCENE-knapp intryckt i 3 sekunder.

Menyn för anpassning av SCENE-mall visas på videomonitorn.

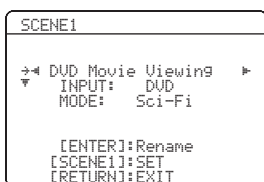

Anmärkning

Om den SCENE-mall som ska anpassas inte är tilldelad åt någon av **4** SCENE-knapparna, så tryck upprepade gånger på **9** < / > för att återkalla önskad SCENE-mall på menyn.

3 Tryck på **9** Δ / ▽ för att välja önskad SCENE-mallsparameter och sedan på **9** < / > för att välja önskat parametervärde. Följande parametrar kan ändras för en SCENE-mall:

- **INPUT:** Källkomponenten.
- **MODE:** Aktiva ljudfältprogram, "Straight" eller läget "Pure Direct".

4 Tryck en gång till på knappen **4** SCENE för att bekräfta ändringen.



En asterisk (*) visas intill namnet på den egenhändigt anpassade SCENE-mallen.

Anmärkningar

- Efter att önskade SCENE-mallar har tilldelats åt motsvarande **4** SCENE-knappar behöver ingångskällan för SCENE-mallen ställas in på fjärrkontrollen. Se sidan 41 angående detaljer.
- En anpassad SCENE-mall kan skapas för varje SCENE-knapp. Om en ny anpassad SCENE-mall skapas för en knapp, så skrivs den gamla SCENE-mallen över av den nya.
- En nyskapad mall är endast tillgänglig för den tilldelade SCENE-knappen.

■ Ändring av namn på SCENE-mappar

Välj namnet på SCENE-mallen i punkt 3 under "Skapande av egenhändigt anpassade SCENE-mallar" och tryck sedan på **9** ENTER.

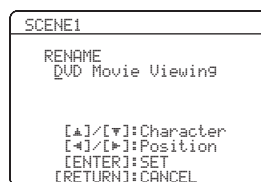

- Tryck på **9** Δ / ▽ för att välja önskat tecken.
- Tryck på **9** < / > för att placera understreket " _ " under mellanslaget eller önskat tecken.
- Tryck på **10** RETURN för att annullera det nya namnet.
- Tryck på **9** ENTER för att bekräfta det nya namnet.

Användning av fjärrkontrollen till SCENE-funktionen

Manövrering av källkomponenter i SCENE-läget

Både receiveern och källkomponenten (ingångskällan) kan manövreras med hjälp av fjärrkontrollen. Korrekt fjärrstyrningskod måste i förväg ställas in för varje ingångskälla (se sid. 93).

Ställ manövreringslägesväljaren på fjärrkontrollen i läget **⑩ SOURCE**, innan följande manövrering påbörjas.

- 1 Tryck på önskad **④ SCENE**-knapp på fjärrkontrollen.
- 2 Tryck på lämpliga knappar inom området märkt * nedan för att manövrera källkomponenten för vald SCENE-mall.

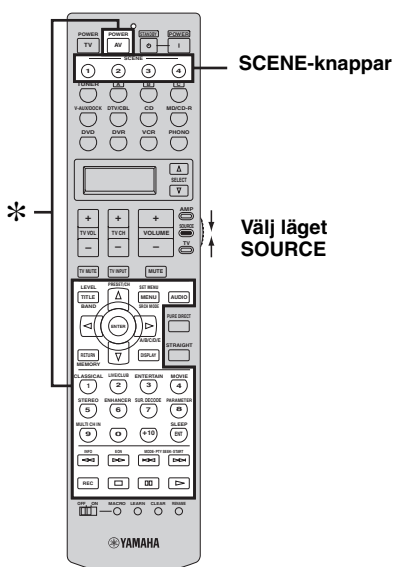

Anmärkning

* Dessa knappar styr aktuell källkomponent. Se sidan 92 angående detaljer kring funktionen för varje knapp.

Inställning av ingångskälla för den anpassade SCENE-mallen på fjärrkontrollen

Efter att ingångskällan för vald SCENE-mall har anpassats måste ingångskällan för SCENE-mallen ställas in på fjärrkontrollen för att den aktuella källkomponenten ska kunna manövreras korrekt.

- 1 Tryck in och håll knappen **④ SCENE** och önskad ingångsväljare intryckt (**⑤**). Sändningsindikatorn (**②**) blinkar till två gånger.
- 2 Fortsätt hålla knappen som trycktes in i punkt 2 intryckt tills "OK" visas i displayfönstret (**⑥**) på fjärrkontrollen.

Anmärkning

Om inställningen av ingångskälla inte lyckas, så visas "NG" i displayfönstret (**⑥**). Utför i så fall inställningsåtgärderna på nytt.

Avspelning

Observera

Utomordentlig försiktighet ska iakttas vid uppspelning av CD-skivor kodade i DTS. Om CD kodad i DTS spelas upp på CD-spelare som inte är kompatibel med DTS, återges endast oönskat brus som kan skada högtalarna. Kontrollera huruvida CD-spelaren stöder CD-skivor kodade i DTS. Kontrollera även ljudutmatningsnivån för CD-spelaren innan några CD-skivor kodade i DTS spelas upp.



För att kunna återge ljud från en DTS-kodad CD-skiva via en digital ljudanslutning behöver "DECODER MODE" på menyn "INPUT MENU" ställas i läget "DTS" före uppspelningsstart (se sid. 85).

Ställ manövreringslägesväljaren på fjärrkontrollen i läget **AMP**, innan följande manövrering påbörjas.

Grundläggande tillvägagångssätt

1 Slå på videomonitorn som är ansluten till receivern.



Se sidan 46 angående visning av information om ingångskälla på videomonitorn.

2 Vrid på ingångsväljaren **INPUT** (eller tryck på någon av ingångsväljarna **Ⓢ**) för att välja önskad ingångskälla.

Namnet på den för tillfället valda ingångskällan visas på frontpanelens display i några sekunder.

Tillgängliga ingångskällor

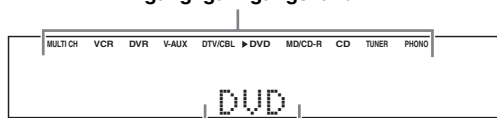

För tillfället vald ingångskälla



Ingångsväljaren för vald ingångskälla på fjärrkontrollen lyser i cirka 5 sekunder efter intryckning av vilken knapp som helst på fjärrkontrollen för att visa vilken källkomponent som manövreras för tillfället.

3 Starta uppspelning på vald källkomponent eller ställ in en radiostation.

- Vi hänvisar till källkomponentens bruksanvisning.
- Se sidan 53 för närmare information om FM/AM-stationsinställning.
- Se sidan 60 för närmare information om iPod-manövrering.
- Se sidan 62 för närmare information om Bluetooth-manövrering.

4 Vrid på volymreglaget **VOLUME** (eller tryck på **VOLUME +/-**) för att ställa in önskad volymnivå.



- Se sidan 52 angående justering av nivån för varje högtalare.
- Detta reglage påverkar inte AUDIO OUT (REC)-nivån.
- Inledande volymnivå och maximal volymnivå kan ställas in i förväg (se sid. 80).

5 Vrid på **PROGRAM** (eller tryck på någon av väljarna för ljudfältprogram **Ⓢ**) för att välja önskat ljudfältprogram.

Beteckningen på valt ljudfältprogram visas på frontpanelens display. Se sidan 48 angående detaljer kring ljudfältprogram.

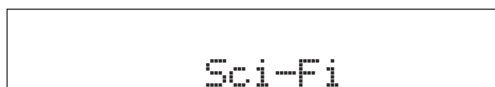

För närvarande valt ljudfältprogram

Anmärkning

Ljudfältprogram kan inte väljas medan en komponent ansluten till ingångarna MULTI CH INPUT är vald som ingångskälla (se sid. 43).



- Välj ett ljudfältprogram på grundval av vad som ger en god lyssningsupplevelse, inte bara utifrån själva programbeteckningen.
- Vid val av en ingångskälla väljer receivern automatiskt det ljudfältprogram som senast användes med den aktuella ingångskällan.
- Se sidan 64 angående detaljer kring visning av information om för tillfället valt ljudfältprogram på bildskärmen.

Ställ manövreringslägesväljaren på fjärrkontrollen i läget **AMP**, innan följande manövrering påbörjas.

Val av MULTI CH INPUT-komponent

Använd denna funktion till att välja den komponent som är ansluten till ingångarna MULTI CH INPUT som ingångskälla (se sid. 25).

Vrid på ingångsväljaren **INPUT** för att välja **"MULTI CH"** (eller tryck på **MULTI CH IN**).

Meddelandet "MULTI CH" visas på frontpanelens display.



Använd menyn "MULTI CH" under menyn "INPUT MENU" till att ställa in parametrarna för MULTI CH INPUT (se sid. 86).

Anmärkning

Ljudfältsprogram kan inte väljas medan en komponent ansluten till ingångarna MULTI CH INPUT är vald som ingångskälla.

Val av framhögtalare

Använd denna funktion till att koppla in eller ur framhögtalarna (FRONT A och/eller FRONT B).

Tryck upprepade gånger på **SPEAKERS** på frontpanelen för att koppla in eller ur framhögtalare som är anslutna till högtalarutgångarna FRONT A och/eller EXTRA SP.

Aktiv uppsättning framhögtalare ändras enligt följande.

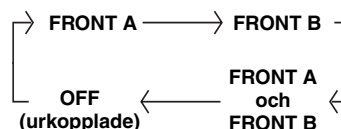

Anmärkningar

- Inställningen FRONT A och B eller FRONT B är inte tillgänglig medan "EXTRA SP ASSIGN" är inställt på "PRESENCE", "ZONE 2" eller "NONE" (se sid. 76).
- Stäng av volymen på receiveern vid ändring av framhögtalarinställningen.

■ Att använda Zone B-funktionen

Efter inställning av "EXTRA SP ASSIGN" på "ZONE B" (se sid. 76) kan högtalare anslutna till högtalarutgångarna EXTRA SP användas i ett annat rum (Zone B).

Tryck upprepade gånger på **SPEAKERS** på frontpanelen för att koppla in eller ur Zone B-högtalarna.

När Zone B-högtalarna aktiveras kopplas ljudutmatningen till samtliga högtalare i huvudrummet ur.

Anmärkning

Om ett ljudfältsprogram väljs och Zone B-högtalare aktiveras, så aktiveras Virtual CINEMA DSP automatiskt (se sid. 51).

Ställ manövreringslägesväljaren på fjärrkontrollen i läget **ⓂAMP**, innan följande manövrering påbörjas.

Val av ljudingångar (AUDIO SELECT)

Receivern har en mängd olika ingångar. Använd denna funktion (ljudingångsval) till att växla mellan ingångar, när fler än en ingång är tilldelad åt samma ingångskälla.



- I de flesta fall rekommenderas inställningen "AUTO" för ljudingångsval.
- Med hjälp av inställningen "AUDIO SELECT" på menyn "OPTION MENU" (se sid. 89) är det möjligt att ställa in ett ljudingångsval som grundinställning.

Tryck upprepade gånger på **ⓂAUDIO SELECT** (eller **ⓂAUDIO**) för att välja önskad inställning för ljudingångsval.

Tillgängliga ingångskällor

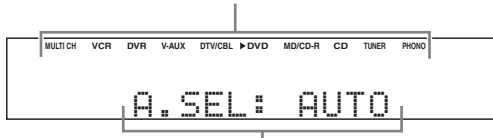

Nu gällande inställning för ljudingångsval

AUDIO SELECT	Funktion
AUTO	Väljer automatiskt insignaler i följande ordning: (1) HDMI (2) Digitala signaler (3) Analoga signaler
HDMI	Endast HDMI-signaler väljs. Om inga HDMI-signaler matas in, så matas inget ljud ut.
COAX/OPT	Väljer automatiskt insignaler i följande ordning: (1) Digitala signaler som matas in via COAXIAL-ingången (2) Digitala signaler som matas in via OPTICAL-ingången Om inga signaler matas in, så matas inget ljud ut.
ANALOG	Väljer endast analoga signaler. Om inga analoga signaler matas in, matas inget ljud ut.

Anmärkning

Denna funktion är inte tillgänglig, om ingen digital ingång (OPTICAL, COAXIAL eller HDMI) har tilldelats. Vidare kan HDMI inte väljas som inställning för ljudingångsval, om inte någon av HDMI IN-ingångarna används. Använd "I/O ASSIGNMENT" på menyn "INPUT MENU" till att omfördela respektive ingångar (se sid. 84).

Visning av receivers aktuella status på en videomonitor

Du kan visa statusinformation för denna enhet på en videomonitor.

1 Slå på videomonitorn som är ansluten till receivern.

2 Tryck på **ⓂDISPLAY** på fjärrkontrollen.

Aktuell status visas på bildskärmen.

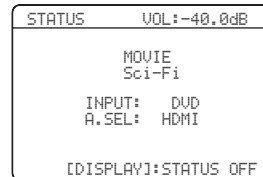

- Parametern "OSD-AMP" på menyn "OPTION MENU" kan användas till att välja hur länge aktuell status ska visas på bildskärmen (se sid. 87).
- Tryck en gång till på **ⓂDISPLAY** för att koppla ur statusvisningen.

Anmärkning

OSD-signalen matas inte ut via DVR- eller VCR VIDEO OUT-utgångarna och spelas därför inte in.

Ljudåtergivning via hörlurar

Anslut ett par hörlurar med en analog ljudkabel med stereokontakt till utgången PHONES på framsidan.

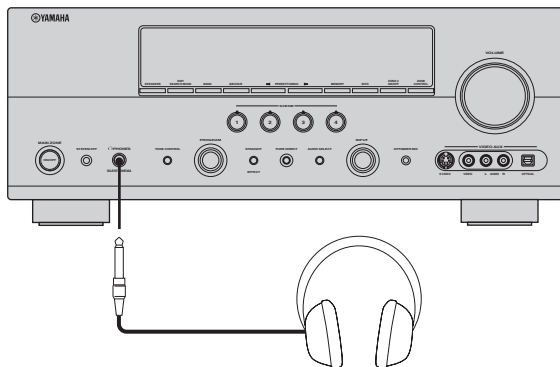

Vid val av ett ljudfältprogram aktiveras läget SILENT CINEMA automatiskt (se sid. 51).

Anmärkningar

- Efter anslutning av hörlurar matas inga signaler ut via högtalarutgångarna.
- Alla Dolby Digital- och DTS-ljudsignaler mixas ner till vänster och höger hörlurskanal.

Snabbdämpning av ljudet

Tryck på **MUTE** på fjärrkontrollen för att snabbdämpa ljudet.

Tryck en gång till på **MUTE** för att återgå till tidigare volymnivå.



- Normal ljudutmatning kan också kopplas in igen genom att vrida på **VOLUME** (eller trycka på **VOLUME +/-**).
- Önskad dämpningsnivå kan ställas in med hjälp av parametern "MUTE TYPE" i "VOLUME MENU" (se sid. 80).
- Indikeringen MUTE blinkar på frontpanelens display medan snabbdämpning av ljudet är inkopplat och slocknar från displayen när normal ljudutmatning kopplas in igen.

Ställ manövreringslägesväljaren på fjärrkontrollen i läget **AMP**, innan följande manövrering påbörjas.

Återgivning av videobilder som bakgrund till ljudåtergivning

Du kan kombinera en videobild från en videokälla med ljud från en ljudkälla. Du kan till exempel lyssna på klassisk musik medan du tittar på vackra naturscener från videokällan på videomonitorn.

Tryck på ingångsväljarna (5) på fjärrkontrollen för att välja en videokälla och därefter en ljudkälla.

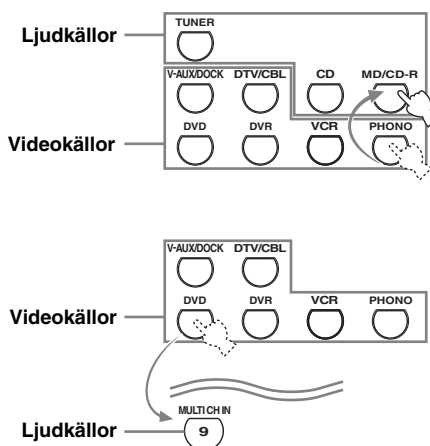

- Det är även möjligt att välja "MULTI CH" som ljudkälla (se sid. 43). Ställ manövreringslägesväljaren i läget **AMP** och tryck sedan på **MULTI CH IN**.
- Ställ in parametern "BGV" på menyn "MULTI CH" på önskat alternativ för att välja en ingångskälla som grundinställning för visning av bakgrundsbilder för MULTI CH INPUT-källor (se sid. 86).

Visning av information om ingångskälla

Det är möjligt att kontrollera ljud- och videoinformation för nuvarande insignaler.

- 1 Ställ manövreringslägesväljaren i läget **AMP** och tryck sedan på **SET MENU** på fjärrkontrollen.

Den översta "SET MENU"-menyn visas på bildskärmen.



- 2 Tryck lämpligt antal gånger på **▽** för att välja "SIGNAL INFO" och tryck därefter på **ENTER**.

Ljudinformation angående aktuell ingångskälla visas på bildskärmsmenyn.

- 3 Tryck på **</>** för att växla mellan visning av ljudinformation och videoinformation.

- 4 Tryck en gång till på **SET MENU** på fjärrkontrollen för att gå ur "SET MENU"-menyn.

Ljudinformation

Information	Beskrivning
FORMAT	Signalformat. När receivern inte kan identifiera någon digital signal kopplas den automatiskt om till analog inmatning.
SAMPLING	Detta anger antalet samplingar per sekund som tas från en kontinuerlig signal för att skapa en separat signal.
CHANNEL	Detta anger hur många källkanaler som ingår i signalen (fram/surround/LFE). Till exempel visas ett flerkanaligt ljudspår med 3 framkanaler, 2 surroundkanaler och LFE som "3/2/0.1".
BITRATE	Detta anger hur många bitar per sekund som passerar en viss punkt.
FLAGG	Flaggdata kodat i DTS-, Dolby Digital- eller PCM-signaler som signalerar till receivern att automatiskt byta dekodern ("Surround EX" etc.).

Anmärkning

"---" visas när receivern inte kan visa motsvarande information.

Videoinformation

Information	Beskrivning
HDMI SIGNAL	Typ på källans videosingaler och de videosingaler som matas ut via utgången HDMI OUT på receivern.
HDMI RES.	Upplösning i insignalerna (analoga eller HDMI) och utsignalerna (HDMI). Vid inmatning av kompositvideo- eller S-videosignaler anges de ingående videosingalerna som "Composite" eller "S-Video".
ANALOG RES.	Upplösning i analoga videosingaler som matas ut via utgångarna COMPONENT VIDEO MONITOR OUT på receivern.
HDMI ERROR (HDMI MESSAGE)	Felmeddelande gällande HDMI-källor eller anslutna HDMI-komponenter.

Anmärkning

"---" visas när receivern inte kan visa motsvarande information.

HDMI-fel och meddelande

Meddelande	Orsak
DEVICE OVER	Antalet anslutna HDMI-komponenter överskrider maximalt antal.
HDCP ERROR	HDCP-verifiering misslyckades.
Out of Res.	Fel upplösning. Ansluten monitor är inte kompatibel med upplösningen i inmatade videosingaler.

Användning av insomningstimern

Använd denna funktion till att automatiskt ställa huvudzonen i beredskapsläget efter en viss tid. Insomningstimern är praktisk att använda om du vill gå och lägga dig medan uppspelning eller inspelning pågår. Insomningstimern stänger också av alla externa komponenter anslutna till AC OUTLET(S) (se sid. 28).

Anmärkning

Strömtillförseln till nätuttaget/nätuttagen AC OUTLET(S) på receptivern bryts inte så länge en ansluten iPod-spelare håller på att laddas, även om receptivern står i beredskapsläget (se sid. 28).

Ställ manövreringslägesväljaren i läget **AMP och tryck sedan upprepade gånger på **SLEEP** för att ställa in tidslängden.**

Varje gång du trycker på **SLEEP** ändras frontpanelens display på det sätt som visas nedan.

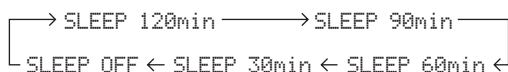

Indikeringen SLEEP blinkar under pågående ändring av tidslängden för insomningstimern. När insomningstimern har ställts in visas indikeringen SLEEP på frontpanelens display samtidigt som visningen återgår till det valda ljudfältsprogrammet.

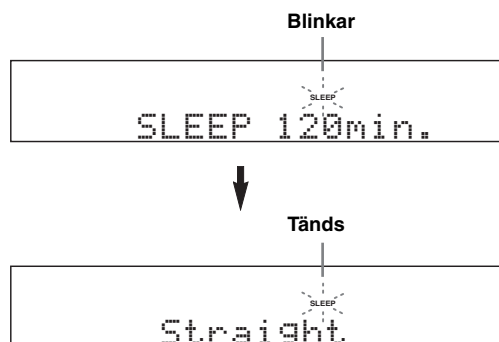

Urkoppling av insomningstimern

Tryck upprepade gånger på **SLEEP** på fjärrkontrollen tills "SLEEP OFF" visas på frontpanelens display.

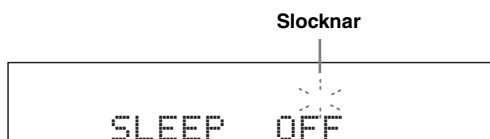

Indikeringen SLEEP slocknar genast medan "SLEEP OFF" slocknar från frontpanelens display efter några sekunder.



Insomningstimerns inställning kan också kopplas ur genom att trycka på **STANDBY** (eller **MAIN ZONE ON/OFF**), så att huvudzonen ställs i beredskapsläget.

Ljutfältsprogram

Receivern är försedd med en mångfald precisa digitala dekodrar som gör att du kan lyssna på flerkanalig uppspelning från nästan vilken stereokälla eller flerkanalig ljudkälla som helst. Receivern är också försedd med ett av Yamaha utvecklad chipp för digital ljutfältsbehandling (DSP), som innehåller flera ljutfältsprogram som du kan använda för att förhöja lyssningsupplevelsen.

Val av Ljutfältsprogram

Vrid på väljaren **ⓃPROGRAM** (eller ställ manövreringslägesväljaren i läget **ⓂAMP** och tryck sedan upprepade gånger på någon av väljarna för Ljutfältsprogram (**Ⓢ**)).

Beteckningen på valt Ljutfältsprogram visas på frontpanelens display och på bildskärmen.

Anmärkningar

- Vid val av en ingångskälla väljer receivern automatiskt det Ljutfältsprogram som senast användes med den aktuella ingångskällan.
- Ljutfältsprogram kan inte väljas medan en komponent ansluten till ingångarna MULTI CH INPUT är vald som ingångskälla (se sid. 43).
- Receivern aktiverar inte något Ljutfältsprogram vid uppspelning av Dolby TrueHD-, Dolby Digital Plus-, DTS-HD Master Audio- eller DTS-HD High Resolution Audio-källor.
- Receivern tillämpar inga Ljutfältsprogram, när samplingsfrekvensen för ingångskällorna är högre än 96 kHz.

Beskrivningar av Ljutfältsprogram



Välj ett Ljutfältsprogram på grundval av vad som ger en god lyssningsupplevelse, inte bara utifrån programbeteckningen o.s.v.

■ För Ljudmusikkällor



För Ljudmusikkällor rekommenderas också användning av Pure Direct-läget (se sid. 52).

Anmärkningar

- Tillgängliga Ljutfältsparametrar varierar beroende på högtalarnas inställningar.
- "DIALG.LIFT" är endast tillgängligt medan "EXTRA SP ASSIGN" i "SPEAKER SET" är inställt på "PRESENCE" (se sid. 76).

CLASSICAL

Program	Beskrivning
Hall in Munich	Detta Ljutfält simulerar en konserthall med omkring 2500 platser i München, där interiören liksom i många typiska konserthallar i Europa består av elegant trä. Skarpa, vackra efterklanger sprider sig rikligt och skapar en lugnande atmosfär. Åhörarens virtuella plats är till vänster om arenans mitt.
Hall in Vienna	Detta är en mellanstor, skokartongsformad konserthall med cirka 1700 platser, som är traditionell i Wien. Pelare och sirliga sniderier skapar mycket komplexa reflektioner från hela omgivningen runt publiken, så att ett mycket fylligt, rikt ljud återges.
Chamber	Detta program återskapar en relativt bred rymd med högt i tak, likt ett auditorium i ett palats. Det erbjuder behagliga efterklanger som lämpar sig för hovmusik och kammarmusik.

LIVE/CLUB

Program	Beskrivning
Cellar Club	Detta program simulerar en liveklubb med lågt i tak och en hemtrevlig atmosfär. Ett realistiskt, levande ljudfält med kraftfullt ljud ger lyssnaren en känsla av att befinna sig på en främre rad framför en mindre scen.
The Roxy Theatre	Detta ljudfält simulerar akustiken i en känd rockklubb i Los Angeles med cirka 460 platser. Åhörarens virtuella plats är till vänster om lokalens mitt.
The Bottom Line	Detta är ljudfältet vid scenkanten i The Bottom Line, som en gång var en berömd jazzklubb i New York. Rummet har 300 sittplatser till vänster och höger i ett ljudfält som erbjuder ett reellt och vibrerande ljud.

■ För olika källor

Anmärkningar

- De tillgängliga ljudfältparametrarna och de skapade ljudfälten varierar beroende på ingångskällor och inställningar på receivern.
- "DIALOG.LIFT" är endast tillgängligt medan "EXTRA SP ASSIGN" i "SPEAKER SET" är inställt på "PRESENCE" (se sid. 76).

ENTERTAINMENT

Program	Beskrivning
Sports	Detta program ger lyssnare möjlighet att höra stereosända sportevenemang och underhållningsprogram med en förhöjd livekänsla. I sportsändningar placeras kommentatorernas röster tydligt i mitten samtidigt som atmosfären från sportarenan utvidgas till optimal rymd för att erbjuda lyssnaren en känsla av att vara närvarande på arenan.
Action Game	Detta ljudfält har anpassats för sådana actionspel som biltävlingar och FPS-spel. Det använder sig av de reflexionsdata som begränsar effekternas räckvidd per kanal för att kunna erbjuda en mäktig spelmiljö med en känsla av deltagande genom att förstärka tonklangen i olika effekter samtidigt som en tydlig riktningkänsla upprätthålls.
Roleplaying Game	Detta ljudfält har anpassats för rollspel och äventyrsspel. Det kombinerar ljudfältseffekterna för filmer med ljudfältsuppbyggnaden för "Action Game" för att återge djup och 3D-känsla i ljudfältet vid uppspelning, samtidigt som filmliknande surroundeffekter erbjuds för filmscenerna i spelet.
Music Video	Detta ljudfält erbjuder bilden av en konserthall för levande pop-, rock- och jazzmusik. Tack vare det ljudfält för närvarokänsla som betonar livligheten i sång och solospel liksom taktslagen i rytminstrument och det surroundljudfält som återskapar rummen i en stor konserthall kan lyssnaren åtnjuta den mustiga atmosfären vid ett levande uppträdande.

■ För filmkällor



Önskad dekoder för användning med följande ljudfältsprogram (utom "Mono Movie") kan väljas. Se sidan 69 angående detaljer.

Anmärkningar

- De tillgängliga ljudfältparametrarna och de skapade ljudfälten varierar beroende på ingångskällor och inställningar på receivern.
- "DIALOG.LIFT" är endast tillgängligt medan "EXTRA SP ASSIGN" i "SPEAKER SET" är inställt på "PRESENCE" (se sid. 76).

MOVIE

Program	Beskrivning
Standard	Detta program skapar ett ljudfält som förstärker den omgivande känslan utan att störa den ursprungliga akustiska lokaliseringen av flerkanaligt ljud, såsom Dolby Digital- och DTS-ljud. Det har utformats enligt konceptet om "en idealisk biosalong", i vilken publiken omges av vackra efterklanger från vänster och höger och bakifrån.
Spectacle	Detta program återskapar den praktfulla känslan av storskaliga filmproduktioner. Det återger ett brett biografiljudfält genom att matcha cinemaskope-formatet för film på bredare dukar med ett utmärkt dynamikomfång från mycket litet till extremt stort ljud.
Sci-Fi	Detta program återskapar tydligt den noggrant utarbetade ljuduppbyggnaden i de senaste science fiction- och specialeffektfilmerna. En rad olika filmkonstnärligt skapade virtuella rymder, med tydlig separation mellan dialog, ljudeffekter och bakgrundsmusik, kan återges.

Program	Beskrivning
Adventure	Detta program är idealiskt för exakt återgivning av ljudupbyggnaden i action- och äventyrsfilmer. Ljudfältet begränsar efterklangerna och lägger istället tonvikt på att återskapa en kraftfull rymd, ordentligt utvidgad åt både vänster och höger. Det återgivna djupet begränsas också relativt för att tillförsäkra separationen mellan ljudkanaler och ljudets klarhet.
Drama	Detta ljudfält innehåller stabila efterklanger som passar för en mängd olika filmgenrer, från allvarliga dramatiseringar till musikalerna och komedier. Efterklangerna är måttliga men erbjuder en optimal 3D-känsla, där effekters tonklanger och bakgrundsmusik återges mildt men kubiskt runt tydligt tal och mittlokalisering på ett sätt som inte tröttrar ut lyssnaren ens efter många timmars tittande.
Mono Movie	Detta program erbjuds för återgivning av enkanaliga videokällor, såsom en gammal film i en atmosfär som liknar den i en gammaldags biosalong. Programmet åstadkommer optimal utvidgning och efterklang till det ursprungliga ljudet för att skapa en behaglig rymd med ett visst ljuddjup.

Anmärkning

De tillgängliga parametrarna varierar beroende på ingångskällor och inställningar på receiveern.

STEREO

Program	Beskrivning
2ch Stereo	Använd detta program för att nermixa flerkanaliga källor till två kanaler.
7ch Stereo	Använd detta program för att återge ljud via samtliga högtalare. Vid uppspelning av flerkanaliga ljudkällor nermixar receiveern källjudet till två kanaler och matar sedan ut ljudet till alla anslutna högtalare. Detta program skapar ett större ljudfält och är idealiskt för bakgrundsmusik vid fester o.s.v.

■ Den Compressed Music Enhancer

MUSIC ENHANCER

Program	Beskrivning
Straight Enhancer	Använd detta program till att förstärka ljudet närmast det ursprungliga djupet och bredden i de 2-kanaliga eller flerkanaliga komprimeringsartefakterna.
7ch Enhancer	Använd detta program för att återge komprimeringsartefakter som 7-kanaligt stereoljud.

■ Surround decode mode

SUR. DECODE

Program	Beskrivning
Sur. Decoder	Välj detta program för att återge källjud med valda dekodrar. Ljudet från 2-kanaliga källor kan återges flerkanaligt. Se sidan 69 angående detaljer.

■ Användning av ljudfältsprogram utan surroundhögtalare (Virtual CINEMA DSP)

Virtual CINEMA DSP ger möjlighet att lyssna på CINEMA DSP-program utan surroundhögtalare. Det skapar virtuella högtalare för att återge det naturliga ljudfältet.

Efter att "SUR. L/R SP" ställts in på "NONE" (se sid. 77) aktiveras Virtual CINEMA DSP automatiskt närhelst ett ljudfältsprogram väljs (se sid. 48).

Anmärkning

Virtual CINEMA DSP aktiveras inte, även om "SUR. L/R SP" är inställt på "NONE" (se sid. 77), i följande fall:

- när den komponent som är ansluten till ingångarna MULTI CH INPUT är vald som ingångskälla (se sid. 43).
- när hörlurar är anslutna till hörlursutgången PHONES.
- när läget "7ch Stereo" är inkopplat på receivern.

■ Lyssning till flerkanaliga källor och ljudfältsprogram via hörlurar (SILENT CINEMA)

SILENT CINEMA medger återgivning av flerkanaligt musik- eller film ljud, inklusive Dolby Digital- och DTS-källor, via vanliga hörlurar. SILENT CINEMA aktiveras automatiskt närhelst ett par hörlurar ansluts till hörlursutgången PHONES medan ett ljudfältsprogram är inkopplat (se sid. 48). När detta aktiveras tänds SILENT CINEMA-indikatorn på frontpanelens display.

Anmärkningar

- SILENT CINEMA aktiveras inte medan en komponent ansluten till ingångarna MULTI CH INPUT är vald som ingångskälla (se sid. 43).
- SILENT CINEMA ger ingen verkan medan läget "Pure Direct" (se sid. 52) eller "2ch Stereo" (se sid. 50) är valt eller medan receivern står i läget "Straight" (se sid. 51).

Ställ manövreringslägesväljaren på fjärrkontrollen i läget **ⓂAMP**, innan följande manövrering påbörjas.

Obehandlad återgivning av ingångskällor (läge för rak avkodning)

När läget "Straight" är inkopplat på receivern utmatas 2-kanaliga stereokällor enbart via vänster och höger framhögtalare. Flerkanaliga källor avkodas rakt in i lämpliga kanaler utan någon ytterligare effektbehandling.

Tryck på **ⓂSTRAIGHT** (eller **ⓂSTRAIGHT**) för att välja "Straight".

■ Urkoppling av läget "Straight"

Tryck på **ⓂSTRAIGHT** (eller **ⓂSTRAIGHT**), så att "Straight" på frontpanelens display slocknar.

Aktuell ljudeffekt kopplas in igen.

Användning av ljudfunktioner

Ställ manövreringslägesväljaren på fjärrkontrollen i läget **AMP**, innan följande manövreringar påbörjas.

Justering av högtalarnivåer

Du kan justera utnivån för varje högtalare medan du lyssnar på en musikkälla. Detta kan även göras vid inmatning från en källa via ingångarna MULTI CH INPUT.

Anmärkning

Denna operation åsidosätter nivåjusteringar som gjorts i "AUTO SETUP" (se sid. 32) och "SP LEVEL" (se sid. 78).

- Tryck på **LEVEL** på fjärrkontrollen och sedan upprepade gånger på **▲ / ▼** för att välja den högtalare som ska justeras.

Visning	Justerad högtalare
FRONT L	Vänster fronthögtalare
FRONT R	Höger fronthögtalare
CENTER	Mitthögtalare
SUR. L	Vänster surroundhögtalare
SUR. R	Höger surroundhögtalare
SBL	Vänster bakre surroundhögtalare
SBR	Höger bakre surroundhögtalare
SWFR	Subwoofer
PRNS L	Vänster högtalare för närvarokänsla
PRNS R	Höger högtalare för närvarokänsla



- Tillgängliga högtalarkanalerna varierar beroende på högtalarnas inställningar.
- Om en ansluten videomonitor är påslagen visas justeringsmenyn "LEVEL" på videomonitorn.

- Tryck på **◀ / ▶** för att ändra högtalarens utnivå.

- Tryck på **▶** för att höja värdet.
- Tryck på **◀** för att sänka värdet.

Justerbart område: -10,0 dB till +10,0 dB

- Tryck på **LEVEL** för att lämna menyn för justering av högtalarnivåer.

Återgivning av rent hi-fi-ljud

Använd läget Pure Direct till att njuta av ett naturtroget hi-fi-ljud från vald källa. Medan läget Pure Direct är inkopplat återger receivern ljudet från vald källa via så få kretsar som möjligt.

Tryck på **PURE DIRECT** (eller **PURE DIRECT**) för att koppla in eller ur läget Pure Direct.

Knappen **PURE DIRECT** på frontpanelen lyser medan läget Pure Direct är inkopplat på receivern. Frontpanelens display avbländas automatiskt.

Anmärkningar

- Följande manövreringar kan inte utföras medan läget Pure Direct är inkopplat på receivern:
 - växla ljudfältprogram
 - visning av bildskärm (OSD)
 - justering av parametrarna "SET MENU" (utom nivåinställningar)
 - manövrering av videofunktioner (videoomvandling etc.)
- Läget Pure Direct kopplas ur automatiskt varje gång receivern slås av.



Frontpanelens display slås på tillfälligt när en manövrering utförs.

Justering av tonkvalitet

Använd denna funktion till att ändra bas- och diskantbalansen i kanalerna för vänster/höger framhögtalare.



Justeringar för högtalare och hörlurar lagras var för sig.

- Tryck upprepade gånger på **TONE CONTROL** på frontpanelen för att välja högfrequensåtergivningen (TREBLE) eller lågfrequensåtergivningen (BASS).

- Vrid på väljaren **PROGRAM** för att justera högfrequensåtergivningen (TREBLE) eller lågfrequensåtergivningen (BASS).

Justerbart område: -6 dB till +6 dB

Anmärkningar

- Om hög- eller lågfrequensljudet höjs eller sänks till en extrem nivå kan det hända att surroundhögtalarnas tonkvalitet inte matchar.
- TONE CONTROL har ingen verkan medan PURE DIRECT är inkopplat eller MULTI CH INPUT är valt som ingångskälla.

FM/AM-mottagning

Översikt

Önskade FM/AM-stationer kan ställas in med hjälp av någon av följande två inställningsmetoder:

Frekvensinställning (AUTO TUNING/MANUAL TUNING)

Frekvensen för en viss FM/AM-station kan letas upp eller anges automatiskt eller manuellt (se "Grundläggande manövrering för stationsinställning" på denna sida).

Förvalsinställning (PRESET TUNING)

FM/AM-stationer kan lagras i receivers förvalsminne varpå önskad station enkelt kan ställas in genom angivning av förvalsgrupp och förvalsnummer (se "Användning av stationsförval" på sidan 54).

Anmärkning

Rikta ansluten FM- respektive AM-antenn åt det håll där mottagningen är bäst.

Grundläggande manövrering för stationsinställning

Ställ manövreringslägesväljaren på fjärrkontrollen i läget **ⓈSOURCE** och tryck sedan på **ⓈTUNER**, innan följande manövrering påbörjas.

1 Vrid på ingångsväljaren **ⓈINPUT** (eller tryck på **ⓈTUNER**) för att välja "TUNER" som ingångskälla.

2 Tryck på **ⓈBAND** (eller **ⓈBAND**) för att välja frekvensband.
"FM" eller "AM" visas på frontpanelens display.

3 Tryck på **ⓈSEARCH MODE** (eller **ⓈSRCH MODE**) för att välja önskad inställningsmetod.

Automatisk stationsinställning (AUTO TUNING)

Välj detta inställningssätt när signalerna från önskad station är starka.

Medan automatisk stationsinställning är inkopplat på receivern visas "AUTO TUNING" tillfälligt på frontpanelens display. Indikeringen AUTO visas på frontpanelens display.

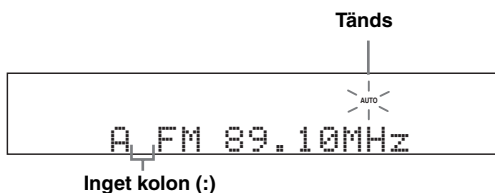

Manuell stationsinställning (MANUAL TUNING)

Välj detta inställningssätt när signalerna från önskad station är svaga och stationen inte kan ställas in med hjälp av automatisk stationsinställning. Medan manuell stationsinställning är inkopplat på receivern visas "MANUAL TUNING" tillfälligt på frontpanelens display.

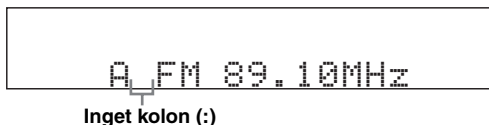

När en FM-station ställs in manuellt ändras mottagningssättet automatiskt till mono för att förbättra signalkvaliteten.

Förvalsinställning (PRESET TUNING)

Använd denna inställningsmetod till att ställa in förvalsstationer. Medan förvalsinställning är inkopplat på receivern visas "PRESET TUNING" tillfälligt på frontpanelens display.

Frekvensinställning är inte möjlig. Se sidan 54 angående detaljer.

4 Tryck lämpligt antal gånger på **ⓈPRESET/TUNING** $\triangleleft / \triangleright$ (eller **ⓈPRESET/CH** \triangle / ∇) för att ställa in önskad station.

- Tryck på **Ⓢ** \triangleright (eller **Ⓢ** \triangle) för att ställa in stationer med högre frekvens.
- Tryck på **Ⓢ** \triangleleft (eller **Ⓢ** ∇) för att ställa in stationer med lägre frekvens.



- Indikeringen TUNED visas på displayen medan en station är inställd.
- Håll knappen intryckt för att fortsätta sökningen medan manuell stationsinställning är inkopplat på receivern.
- Tryck uppregade gånger på **ⓈINFO** (eller **ⓈINFO**) för att växla mellan visning av stationsfrekvens och information om ljudfältprogram på frontpanelens display.

Ställ manövreringslägesväljaren på fjärrkontrollen i läget **ⓈSOURCE** och tryck sedan på **ⓈTUNER**, innan följande manövrering påbörjas.

■ Direkt frekvensinställning

Använd detta inställningssätt för att ställa in önskad station direkt genom att ange dess stationsfrekvens.

1 Tryck lämpligt antal gånger på **ⓈBAND** på fjärrkontrollen för att välja önskat frekvensband.

“FM” eller “AM” visas på frontpanelens display.

2 Tryck uppregade gånger på **ⓈSEARCH MODE** (eller **ⓈSRCH MODE**) för att välja “AUTO TUNING” eller “MANUAL TUNING”.

A FM 89.10MHz

Inget kolon (:)



Om ett kolon (:) visas på frontpanelens display är manuell stationsinställning inte möjlig. Tryck i så fall på **ⓈSEARCH MODE** (eller **ⓈSRCH MODE**), så att kolonet (:) slocknar.

3 Mata in frekvensen för önskad station med hjälp av sifferknapparna (Ⓢ).

Exempel: För att ställa in frekvensen 103,75 MHz



Om inmatad frekvens ligger utanför aktuellt FM/AM-mottagningsområde, så visas meddelandet “WRONG STATION!” på frontpanelens display varefter den senast mottagna stationen ställs in automatiskt.

Användning av stationsförval

Använd denna funktion till att lagra upp till 40 FM/AM-stationer (A1 till E8: 8 stationer i var och en av de 5 förvalsstationsgrupperna) i minnet. Ställ in och lagra önskade stationer i receiverns minne med hjälp av automatisk eller manuell förinställning (se “Automatisk förinställning” och “Manuell förinställning” på sidan 55).

Ställ manövreringslägesväljaren på fjärrkontrollen i läget **ⓈSOURCE** och tryck sedan på **ⓈTUNER**, innan följande manövrering påbörjas.

1 Tryck lämpligt antal gånger på **ⓈSEARCH MODE** (eller **ⓈSRCH MODE**) för att välja “PRESET TUNING”.

2 Tryck på **ⓈPRESET/TUNING** $\triangleleft/\triangleright$ (eller **ⓈPRESET/CH** \triangle/∇) för att välja önskat förvalsnummer (A1 till E8).

Förvalsgruppen och förvalsnumret visas på frontpanelens display tillsammans med stationens frekvensband och frekvens.

A1: FM 89.10MHz

Förvalsgrupp och förvalsnummer



Önskad förvalsgrupp (A till E) kan väljas genom att trycka lämpligt antal gånger på **ⓈA/B/C/D/E** (eller **ⓈA/B/C/D/E** $\triangleleft/\triangleright$).

■ Automatisk förinställning

Automatisk förinställning kan användas till att lagra upp till 40 FM-stationer med stark signalstyrka (A1 till E8: 8 förvalsnummer i var och en av de 5 förvalsgrupperna) i följd.

1 Vrid på ingångsväljaren \textcircled{R} INPUT (eller tryck på $\textcircled{5}$ TUNER) för att välja "TUNER" som ingångskälla.

2 Tryck på \textcircled{C} BAND (eller $\textcircled{8}$ BAND) för att välja "FM" som frekvensband.

Meddelandet "FM" visas på frontpanelens display.

3 Tryck in och håll \textcircled{F} MEMORY (eller $\textcircled{10}$ MEMORY) intryckt i över 3 sekunder.

Förvalsnumret såväl som MEMORY- och AUTO-indikeringarna blinkar. Efter cirka fem sekunder startar automatisk förinställning från den för tillfället inställda frekvensen mot högre frekvenser.

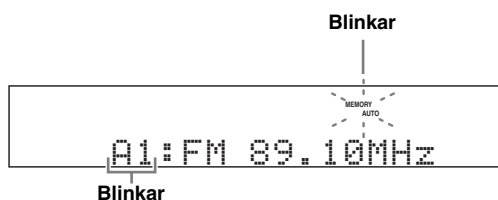

När automatisk förinställning är klar slocknar indikeringen MEMORY.



- Det är möjligt att specificera från vilket förvalsnummer receivern ska börja lagra FM-stationer. Tryck på \textcircled{D} A/B/C/D/E (eller $\textcircled{9}$ A/B/C/D/E $\triangleleft/\triangleright$) och därefter upprepade gånger på \textcircled{E} PRESET/TUNING $\triangleleft/\triangleright$ (eller $\textcircled{9}$ PRESET/CH \triangle/∇) efter att åtgärden i punkt 3 har utförts för att välja det förvalsnummer under vilket den första stationen ska lagras.
- Avbryt automatisk förinställning genom att trycka en gång till på \textcircled{F} MEMORY (eller $\textcircled{10}$ MEMORY).

Anmärkningar

- Alla lagrade stationsdata som finns under ett förvalsnummer raderas om du lagrar en ny station under samma förvalsnummer.
- Om antalet påträffade stationer inte når 40 (E8), så avbryts den automatiska förinställningen automatiskt efter att alla tillgängliga stationer har lagrats och kopierats för att fylla ut återstående förvalsnummer.
- Endast FM-stationer med tillräckligt stark signal lagras automatiskt av den automatiska förinställningen. Om en station som ska ställas in har för svaga signaler eller är en AM-station, så ställ in och lagra den manuellt enligt anvisningarna under "Manuell förinställning" nedan.
- (Gäller endast modeller till Europa, inkl. Ryssland) Endast Radiodatasystem-stationer lagras automatiskt med hjälp av automatisk förinställning.

■ Manuell förinställning

Använd denna funktion till att lagra FM-stationer och AM-stationer med svag signalstyrka manuellt i förvalsminnet.

1 Ställ in en station.

Se sidan 53 angående anvisningar om hur man ställer in en station.

2 Tryck på \textcircled{F} MEMORY (eller $\textcircled{10}$ MEMORY).

Indikeringen MEMORY blinkar i cirka 30 sekunder på frontpanelens display.

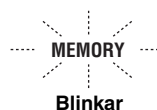

Koppla ur läget för förvalslagring genom att trycka en gång till på \textcircled{F} MEMORY (eller $\textcircled{10}$ MEMORY).

3 Tryck upprepade gånger på \textcircled{E} PRESET/TUNING $\triangleleft/\triangleright$ (eller $\textcircled{9}$ PRESET/CH \triangle/∇) för att välja en förvalsgrupp och ett förvalsnummer (A1 till E8) medan indikeringen MEMORY blinkar.

- Tryck på \textcircled{E} \triangleright (eller $\textcircled{9}$ \triangle) för att välja ett högre förvalsnummer (en högre förvalsgrupp).
- Tryck på \textcircled{E} \triangleleft (eller $\textcircled{9}$ ∇) för att välja ett lägre förvalsnummer (en lägre förvalsgrupp).

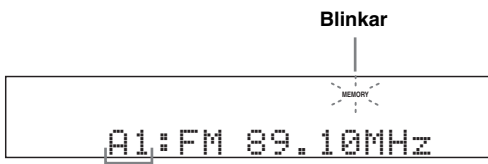

Stationen på displayen har lagrats som A1.



Önskad förvalsgrupp (A till E) kan väljas genom att trycka lämpligt antal gånger på \textcircled{D} A/B/C/D/E (eller $\textcircled{9}$ A/B/C/D/E $\triangleleft/\triangleright$).

4 Tryck på \textcircled{F} MEMORY (eller $\textcircled{10}$ MEMORY) medan indikeringen MEMORY blinkar.

Stationens frekvensband och frekvens visas på frontpanelens display tillsammans med den förvalsgrupp och det förvalsnummer du har valt. Indikeringen MEMORY på frontpanelens display slocknar.

Anmärkningar

- Alla lagrade stationsdata som finns under ett förvalsnummer raderas om du lagrar en ny station under samma förvalsnummer.
- Mottagningsläget (stereo eller mono) lagras tillsammans med stationens frekvens.

■ Växla förinställda stationer

Det är möjligt att byta ut tilldelningen av förval mellan två förinställda stationer mot varandra. I exemplet nedan beskrivs tillvägagångssättet för att byta ut förvalsstation "E1" mot "A5".

Ställ manövreringslägesväljaren på fjärrkontrollen i läget **ⓂSOURCE** och tryck sedan på **ⓂTUNER**, innan följande manövrering påbörjas.

1 Välj förvalsstationen "E1" med hjälp av knapparna **ⓂA/B/C/D/E** och **ⓂPRESET/TUNING** \langle / \rangle .

Vi hänvisar till "Användning av stationsförval" på sidan 54.

2 Tryck in och håll **ⓂEDIT** intryckt i mer än 3 sekunder.

"E1" och indikeringen MEMORY blinkar på frontpanelens display.

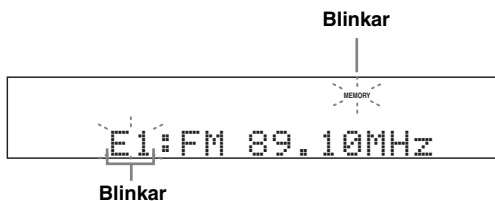

3 Välj förvalsstationen "A5" med hjälp av knapparna **ⓂA/B/C/D/E** och **ⓂPRESET/TUNING** \langle / \rangle .

"A5" och indikeringen MEMORY blinkar på frontpanelens display.

Vi hänvisar till "Användning av stationsförval" på sidan 54.

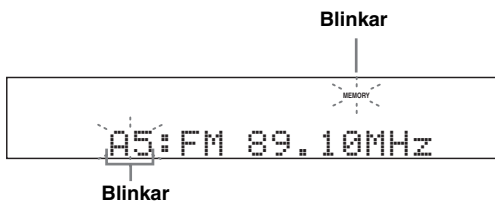

4 Tryck på **ⓂEDIT** igen.

"EXCHANGE E1-A5" visas på frontpanelens display och tilldelningen av de två förvalsstationerna har bytts ut.

Radiodatasystem-mottagning (gäller endast modeller till Europa, inkl. Ryssland)

Radiodatasystem är ett system för dataöverföring som används av FM-stationer i många länder. Receivern kan ta emot diverse radiodatasystem-data, såsom PS (stationsnamn), PTY (programtyp), RT (radiotext), CT (aktuell tid) och EON (information om andra kanaler) vid mottagning av radiodatasystem-sändande stationer.

Val av radiodatasystem-programtyp (funktionen PTY SEEK)

Använd denna funktion till att välja önskat radioprogram enligt programtyp bland alla förinställda radiodatasystem-stationer.

Ställ manövreringslägesväljaren på fjärrkontrollen i läget **ⓂSOURCE** och tryck sedan på **ⓂTUNER**, innan följande manövrering påbörjas.

1 Tryck upprepade gånger på **ⓂBAND för att välja frekvensbandet "FM".**

2 Tryck på **ⓂPTY SEEK MODE på fjärrkontrollen för att ställa receiveern i PTY SEEK-läget.**

Namnet på programtypen, eller "NEWS", blinkar på frontpanelens display.



Blinkar



Koppla ur PTY SEEK-läget genom att trycka en gång till på **ⓂPTY SEEK MODE** på fjärrkontrollen.

3 Tryck på **ⓂPRESET/CH Δ / ∇ på fjärrkontrollen för att välja önskad programtyp.**

Namnet på vald programtyp visas på frontpanelens display.

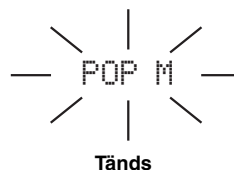

Tänds

Programtyp	Beskrivning
NEWS	Nyheter
AFFAIRS	Aktualiteter
INFO	Allmän information
SPORT	Sport
EDUCATE	Utbildning
DRAMA	Teater
CULTURE	Kultur
SCIENCE	Vetenskap
VARIED	Lättare underhållning
POP M	Populärmusik
ROCK M	Rockmusik
M.O.R. M	Lättlyssnad musik
LIGHT M	Lättare klassisk musik
CLASSICS	Seriös klassisk musik
OTHER M	Annan musik

4 Tryck på **PTY SEEK START** på fjärrkontrollen för att börja söka igenom alla förinställda radiodatasystem-stationer som finns tillgängliga.

Namnet på vald programtyp blinkar och indikeringen **PTY HOLD** visas på frontpanelens display.

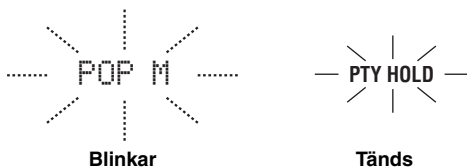

Avbryt sökningen efter stationer genom att trycka en gång till på **PTY SEEK START** på fjärrkontrollen.

Anmärkningar

- Sökningen efter stationer avbryts när receivern påträffar en station som sänder ett program enligt vald programtyp.
- Om en påträffad station inte är den station som önskas, så tryck en gång till på **PTY SEEK START** för att återuppta sökning efter en annan station som sänder ett program enligt samma programtyp.

Användning av datatjänsten för information om andra kanaler (EON)

Använd denna funktion till att ta emot datatjänsten EON (information om andra kanaler) från radiodatasystemets stationsnät. Efter att någon av de 4 radiodatasystem-programtyperna (NEWS, AFFAIRS, INFO eller SPORT) har valts söker receivern under en viss tidslängd automatiskt efter alla tillgängliga förvaldsstationer som är programmerade att sända EON-datatjänsten för vald programtyp. När den programenliga EON-datatjänsten startar växlar receivern automatiskt över till den lokala station som sänder den aktuella EON-datatjänsten och växlar sedan tillbaka till den nationella stationen när EON-datatjänstens sändning är slut.

Anmärkningar

- Denna funktion kan endast användas när EON-datatjänsten finns tillgänglig.
- Indikeringen EON visas endast på frontpanelens display när EON-datatjänsten tas emot från en radiodatasystem-station.

1 Ställ in önskad radiodatasystem-station.

2 Kontrollera att indikeringen EON visas på frontpanelens display.

Om indikeringen EON inte visas på frontpanelens display, så ställ in en annan radiodatasystem-station som får indikeringen EON att visas.



3 Tryck lämpligt antal gånger på **EON** på fjärrkontrollen för att välja en av de 4 radiodatasystem-programtyperna (NEWS, AFFAIRS, INFO eller SPORT).

Namnet på vald programtyp visas på frontpanelens display.

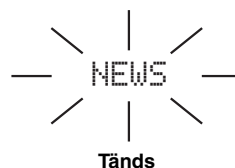

Koppla ur EON-funktionen genom att trycka upprepade gånger på **EON** på fjärrkontrollen tills namnet på programtypen slocknar och "EON OFF" visas på frontpanelens display.

Visning av radiodatasystem-information

Använd denna funktion till att kontrollera 4 typer av radiodatasystem-information på displayen: PS (stationsnamn), PTY (programtyp), RT (radiotext) och CT (aktuell tid). Motsvarande indikeringar visas på frontpanelens display (se sid. 31).

Anmärkningar

- Ett radiodatasystem-visningsläge kan endast väljas medan motsvarande radiodatasystem-indikering visas på frontpanelens display. Det kan dröja en stund innan receivern har tagit emot samtliga radiodatasystem-data från en viss station.
- Endast de tillgängliga radiodatasystem-visningslägena som erbjuds av aktuell station kan väljas.
- Om de signaler som tas emot inte är tillräckligt starka kan det hända att receivern inte kan utnyttja de radiodatasystem-data som sänds. Särskilt läget RT kräver en stor mängd data och är kanske inte tillgängligt trots att övriga radiodatasystem-visningslägen är tillgängliga.
- Om mottagningsförhållandena är dåliga, så tryck upprepade gånger på **SRCH MODE** på fjärrkontrollen för att välja "MANUAL TUNING" (se sid. 53).
- Om signalstyrkan försvagas av yttre störningar under mottagningen av radiodatasystem-data, så kan det hända att mottagningen plötsligt bryts och att meddelandet "...WAIT" visas på frontpanelens display.
- Medan läget RT är valt kan receivern visa tillgänglig programinformation med upp till 64 alfanumeriska tecken, inklusive å, ä och ö. Otillgängliga tecken visas som " _ " (understreck).
- Om mottagningen bryts medan läget CT är valt, så visas meddelandet "CT WAIT" på frontpanelens display.

Ställ manövreringslägesväljaren på fjärrkontrollen i läget **SOURCE** och tryck sedan på **TUNER**, innan följande manövrering påbörjas.

1 Ställ in önskad radiodatasystem-station.

- Vi rekommenderar användning av automatisk förinställning till att ställa in radiodatasystem-stationer med (se sid. 55).
- Funktionen PTY SEEK kan också användas till att välja en önskad förinställd radiodatasystem-station (se sid. 57).

2 Tryck lämpligt antal gånger på **INFO** (eller **INFO**) att välja önskat läge för radiodatasystem-visning.

PROGRAM SERVICE

Stationsnamn (PS). Välj detta läge för visning av vilket radiodatasystem-program som tas emot för tillfället.



PROGRAM TYPE

Programtyp (PTY). Välj detta läge för visning av vilken typ av radiodatasystem-program som tas emot för tillfället.



RADIO TEXT

Radiotext (RT). Välj detta läge för visning av information om det radiodatasystem-program som tas emot för tillfället.



CLOCK TIME

Aktuell tid (CT). Välj detta läge för visning av aktuellt klockslag.



FREQUENCY

Välj detta läge för visning av stationsfrekvens, förvalsgrupp och förvalsnummer.



DSP PROG. INFO

Välj detta läge för visning av det ljudfältsprogram som är valt för tillfället.



Tillbaka till "PROGRAM SERVICE"

Användning av iPod™

Efter att en iPod-spelare har stationerats i en universell Yamaha iPod-dockningsstation (t.ex. YDS-10, säljs separat), ansluten till kopplingen DOCK på receivern (se sid. 25), kan uppspelning av iPod-spelaren manövreras med hjälp av den medföljande fjärrkontrollen. Dessutom kan läget Compressed Music Enhancer på receivern användas till att förbättra ljudkvaliteten för de komprimeringsertefakter (t.ex. med formatet MP3) som lagrats i iPod-spelaren (se sid. 50).

Anmärkningar

- Endast iPod (Click and Wheel), iPod nano och iPod mini stöds.
- En del funktioner är kanske inte kompatibla beroende på modell eller version på programvaran för din iPod.



- För en komplett lista över statusmeddelanden som visas på frontpanelens display och på bildskärmen hänvisas till avsnittet "iPod" i kapitlet "Felsökning" på sidan 115.
- När anslutningen mellan iPod-spelaren och receivern är klar visas meddelandet "iPod connected" tillsammans med indikeringen DOCK på frontpanelens display.
- Endast de analoga ljud- och videosignalerna från en iPod-spelare matas in via kopplingen DOCK. De analoga ljudsignalerna kan matas ut via de analoga utgångarna AUDIO OUT (REC) för inspelning.
- iPod-spelarens batteri laddas automatiskt medan iPod-spelaren är placerad i Yamahas universella iPod-dockningsstation ansluten till kopplingen DOCK på receivern, så länge receivern är påslagen. Det är också möjligt att välja huruvida receivern ska ladda upp batteriet i en stationeradiPod-spelare eller inte, när receivern står i beredskapsläget. Välj parametern "STANDBY CHARGE" på menyn "INPUT MENU" (se sid. 85) för denna inställning. Indikatoren DOCK lyser när receivern laddar batteriet i en ansluten iPod-spelare medan receivern står i beredskapsläget.

Manövrering av en iPod™-spelare

Du kan kontrollera din iPod när "V-AUX" är valt som ingångskälla. Manövrering av din iPod kan göras med hjälp av bildskärmsmenyn på denna enhet (meny bläddringsläge) eller utan den (enkelt fjärrläge).

■ Manövrering med fjärrkontrollen

Ställ manövreringslägesväljaren på fjärrkontrollen i läget **⑩SOURCE** och tryck sedan på **⑤V-AUX/DOCK**, innan följande manövrering påbörjas.

Knapp	Funktion
⑨ ENTER	Efterföljande meny
△	Meny upp
▽	Meny ner
◀	Föregående meny
▶	Efterföljande meny
⑫ ◀◀	Sökning bakåt (håll intryckt)
▶▶	Sökning framåt (håll intryckt)
▶▶	Hoppa framåt
◀◀	Hoppa bakåt
□	Stopp
⏸	Paus (menybläddringsläge) Uppspelning/paus (enkelt fjärrläge)
▶	Uppspelning (menybläddringsläge) Uppspelning/paus (enkelt fjärrläge)
⑬ MENU	Föregående meny
⑭ DISPLAY	Visning

■ Att kontrollera iPod i enkelt fjärrläge

Du kan utföra grundläggande manövrer för din iPod (spela, stanna, hoppa etc.) genom att använda den medföljande fjärrkontrollen utan hjälp av bildskärmsmenyn på denna enhet.



- Det är möjligt att visa foton eller videoklipp lagrade i en ansluten iPod-spelare (gäller endast vissa modeller).
- Manövrering kan även utföras med hjälp av reglagen på iPod-spelaren.

■ iPod-manövrering i menybläddringsläget

Du kan utföra avancerade manövrar för din iPod genom att använda den medföljande fjärrkontrollen med hjälp av bildskärmsmenyn på denna enhet. Låtar lagrade i iPod-spelaren kan bläddras igenom på bildskärmsmenyerna. Vidare kan inställningar för iPod-spelaren ändras eller justeras enligt egna preferenser.



- Namnet på den låt som spelas upp visas också på frontpanelens display i enlighet med parametern "FL SCROLL" på meny "OPTION MENU" (se sid. 87).
- "OSD-SOURCE" på meny "OPTION MENU" kan användas till att välja hur länge iPod-meny och spelinformation ska visas på bildskärmen (se sid. 87).

Anmärkningar

- Manövrering kan inte utföras med hjälp av reglagen på iPod-spelaren.
- Vissa tecken kan inte visas i frontpanelens display eller i bildskärmsmenyn på denna enhet. Dessa tecken ersätts med understrykningar "_".
- "Settings"-parametrarna kan endast ändras eller justeras på bildskärmen. Tryck uppregade gånger på **ENTER** eller **Δ / ▽** på fjärrkontrollen för att bläddra mellan de olika parameterinställningarna under "Settings".
- Foton eller videoklipp som finns lagrade i iPod-spelaren kan inte bläddras fram med hjälp av bildskärmsmenyn. Använd enkelt fjärrläge till att visa foton eller videoklipp lagrade på iPod-spelaren.

1 Ställ manövringslägesväljaren i läget **SOURCE** och tryck sedan på **DISPLAY** på fjärrkontrollen.

Följande meny visas på bildskärmen.



2 Använd **Δ / ▽ / < / >** till att navigera på iPod-meny och tryck sedan på **ENTER** för att starta uppspelning av vald låt.

Alternativ: Playlists (spellistor), Artists (artister), Albums (album), Songs (låtar), Genres (genrer), Composers (kompositörer), Settings (inställningar)

- Playlists > Songs
- Artists > Albums > Songs
- Albums > Songs
- Songs
- Genres > Artists > Albums > Songs
- Composers > Albums > Songs
- Settings > Shuffle, Repeat

Slumpvis uppspelning Shuffle

Använd denna funktion till att ställa in receptorn för uppspelning av låtar eller album i slumpvis ordning. Alternativ: Off, Songs, Albums

- Välj "Off" för att koppla ur denna funktion.
- Välj "Songs" för slumpvis uppspelning av låtar.
- Välj "Albums" för slumpvis uppspelning av album.



När "Shuffle" har ställts in i något annat läge än "Off" visas "☞" längst upp till höger medan låtar eller album håller på att blandas om.

Repeterad uppspelning Repeat

Använd denna funktion till att ställa in receptorn för repetering av en låt eller flera låtar i följd. Alternativ: Off, One, All

- Välj "Off" för att koppla ur denna funktion.
- Välj "One" för repetering av en och samma låt.
- Välj "All" för repetering av flera låtar i följd.



När "Repeat" har ställts in i något annat läge än "Off" visas "☞" eller "☞" längst upp till höger medan en eller flera låtar håller på att repeteras.

■ Funktioner för visning av spelinformation

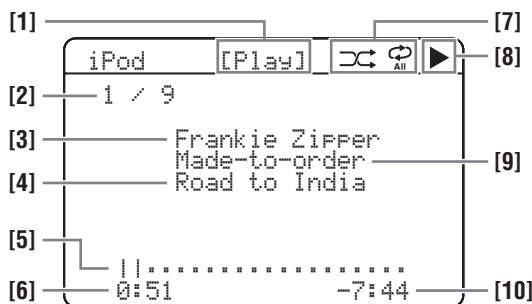

- [1] Uppspelningsstatus
- [2] Spårnummer/totalt antal spår
- [3] Artistnamn
- [4] Låttitel
- [5] Förloppsmätare
- [6] Förfluten tid
- [7] Ikoner för slumpvis och repeterad uppspelning
- [8] ► (uppspelning), || (paus), ⏸ (sökning framåt) och ◀ (sökning bakåt)
- [9] Namn på album
- [10] Återstående tid

Användning av Bluetooth™-komponenter

En Yamaha Bluetooth-adapter (t.ex. YBA-10, som säljs separat) kan anslutas till kopplingen DOCK på receivern för återgivning av musik innehåll lagrat i en Bluetooth-komponent (t.ex. en bärbar musikspelare), utan att Bluetooth-komponenten ifråga behöver anslutas direkt till receivern. "Parning" måste i förväg utföras mellan ansluten Bluetooth-adapter och aktuell Bluetooth-komponent.

Parning mellan Bluetooth™-adapter och Bluetooth™-komponent

Parning måste utföras när en Bluetooth-komponent för första gången ska användas med en Bluetooth-adapter ansluten till receivern eller om parningsdatat har raderats. Med "parning" menas den manövrering som utförs när en Bluetooth-komponent registreras för Bluetooth-kommunikation.



- Parningen behöver bara utföras första gången en Bluetooth-komponent ska användas med en Bluetooth-adapter.
- Parning kräver manövrering av receivern liksom av den andra komponenten med vilken Bluetooth-kommunikation ska upprättas. Vid behov hänvisas till bruksanvisningen till den andra komponenten.

Två parningsmetoder förekommer: Två parningsmetoder förekommer: parning genom användning av "START PAIRING" på menyn "SET MENU" och snabbparning.

■ Parning genom användning av "SET MENU".

Använd denna metod för att utföra parning med hjälp av en videomonitor. Välj "START PAIRING" i "INPUT MENU". Se sidan 86 angående detaljer.

■ Snabbparning

Av säkerhetsskäl är manövrering för parning tidsbegränsad till 8 minuter. Samtliga anvisningar bör läsas igenom och förstås till fullo innan manövreringen påbörjas.

1 Vrid på ingångsväljaren **ⓇINPUT** (eller ställ manövreringslägesväljaren i läget **ⓇSOURCE** och tryck på **ⓈV-AUX/DOCK**) för att välja "V-AUX" som ingångskälla.

2 Slå på den Bluetooth-komponent som ska paras.

3 Tryck in och håll **ⓈBAND** (eller **ⓈBAND**) intryckt i **3 sekunder** för att starta parning. När Bluetooth-adaptern har påbörjat parning visas meddelandet "Searching..." tillfälligt på displayen. Medan Bluetooth-adapter är i parningsläget blinkar indikeringen DOCK på frontpanelens display.



Tryck en gång till på **ⓈBAND** (eller **ⓈBAND**) för att avbryta parning.

Anmärkning

Om Bluetooth-adaptern inte är ansluten till kopplingen DOCK på receivern, så visas "No BT adapter" på frontpanelens display.

4 Kontrollera att Bluetooth-komponenten identifierar Bluetooth-adaptern.

Om Bluetooth-komponenten identifierar Bluetooth-adaptern, så visas "YBA-10 YAMAHA" (exempel) på listan över Bluetooth-enheter.

5 Välj Bluetooth-adaptern på listan över Bluetooth-enheter och mata sedan in lösenkoden "0000" på Bluetooth-komponenten.

Efter att parningen har lyckats visas meddelandet "Completed" på frontpanelens display.

Anmärkning

En Yamaha Bluetooth-adapter kan vara parad med upp till åtta Bluetooth-komponenter. Om en lyckad parning av en nionde komponent utförs och parningsdatat registreras, så raderas parningsdatat för den komponent som varit oanvänd längst.

Uppspelning på en Bluetooth™-komponent

1 Vrid på ingångsväljaren **ⓇINPUT** (eller ställ manövreringslägesväljaren i läget **ⓇSOURCE** och tryck på **ⓈV-AUX/DOCK**) för att välja "V-AUX" som ingångskälla.

2 Starta uppspelning på Bluetooth-komponenten.

När den anslutna Bluetooth-adaptern identifierar Bluetooth-komponenten ifråga visas "BT connected" och indikeringen DOCK på frontpanelens display.



- Vid tryckning på **ⓈENTER** på fjärrkontrollen söker den anslutna Bluetooth-adaptern upp och ansluter till den senast anslutna Bluetooth-komponenten. Om Bluetooth-adaptern inte kan hitta någon Bluetooth-komponent, så visas meddelandet "Not found" på frontpanelens display.
- Tryck på **ⓈRETURN** för att koppla bort Bluetooth-adaptern från Bluetooth-komponenten.

Inspelning

Inställningar för inspelning och andra operationer utförs från inspelningskomponenterna. Vi hänvisar till bruksanvisningarna till dessa komponenter.

Observera

DTS-signalen är ett digitalt bitflöde. Att försöka göra en digital inspelning av DTS-bitflödet ger upphov till att brus spelas in. Du bör därför tänka på följande och utföra de justeringar som anges, om du vill använda receiveern till att spela in DTS-kodade källor. Om en DTS-kodad DVD-skiva eller CD-skiva ska spelas upp på en DTS-kompatibel spelare (när en digital ljudanslutning används), så följ anvisningarna i den aktuella spelarens bruksanvisning för att ställa in den för utmatning av analoga signaler.

Anmärkningar

- Medan receiveern står i beredskapsläget går det inte att spela in mellan andra komponenter som är anslutna till receiveern.
- Inställningarna av TONE CONTROL (se sid. 52), VOLUME, högtalarnivåer (se sid. 52) och ljudfältsprogram (se sid. 48) påverkar inte inspelningsresultatet.
- Inspelning kan inte göras från en källa ansluten till MULTI CH INPUT-ingångarna på receiveern.
- Digitala signaler som matas in via ingångarna DIGITAL INPUT matas inte ut via de analoga utgångarna AUDIO OUT (REC) för inspelning. Analoga signaler som matas in via ingångarna AUDIO IN matas likaledes inte ut via utgången DIGITAL OUTPUT. Det betyder att om din källkomponent är ansluten för att leverera endast digitala eller analoga signaler, kan du endast spela in digitala eller analoga signaler.
- En given ingångskälla matas inte ut från samma AUDIO OUT (REC)-kanal.
- S-videosignaler och sammansatta videosignaler passerar oberoende av varandra genom denna enhets videokretsar. Därför gäller vid inspelning eller kopiering av videosignaler inmatade från en videokällskomponent som endast erbjuder S-videosignaler eller kompositvideosignaler att det bara går att spela in S-videosignaler eller kompositvideosignaler på videobandspelaren.
- Analoga ljudsignaler som matas in via kopplingen DOCK kan matas ut via de analoga utgångarna AUDIO OUT (REC) för inspelning.
- Kontrollera de upphovsrättsliga lagarna i ditt land för inspelning från CD-skivor, radio etc. Att spela in upphovsrättskyddat material kan bryta mot lagen om upphovsrätt.



Gör en provinspelning innan du startar den faktiska inspelningen.

Om du spelar upp en videokälla som använder förvrängda eller kodade signaler för att förhindra kopiering, kan det hända att själva bilden får störningar på grund av dessa signaler.

1 Slå på alla anslutna komponenter.

2 Vrid på ingångsväljaren **Ⓡ INPUT (eller tryck på någon av ingångsväljarna **Ⓢ**)) för att välja den källkomponent varifrån inspelning ska ske.**

3 Starta uppspelning på vald källkomponent eller ställ in en radiostation.

4 Starta inspelningen på inspelningskomponenten.

Avancerade ljudkonfigureringar

Ändring av ljudfältspåparameterinställningar

De ursprungliga fabriksinställningarna erbjuder ljud av god kvalitet. Även om du inte behöver ändra de ursprungliga fabriksinställningarna, så kan du ändra vissa av parametrarna så att de bättre passar ingångskällan eller ditt eget lyssningsrum.

Anmärkning

Ljudfältspåparameterernas värden kan inte ändras medan "MEMORY GUARD" in "OPTION MENU" är inställt på "ON" (se sid. 88). Ställ in "MEMORY GUARD" på "OFF" för att kunna ändra ljudfältspåparameterernas värden.

1 Slå på videomonitorn som är ansluten till receiveern.

2 Ställ manövreringslägesväljaren i läget **AMP och tryck sedan på **PARAMETER** på fjärrkontrollen.**

Följande inställningar visas på bildskärmen.

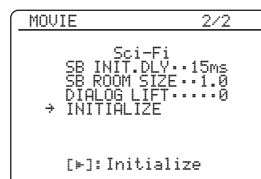
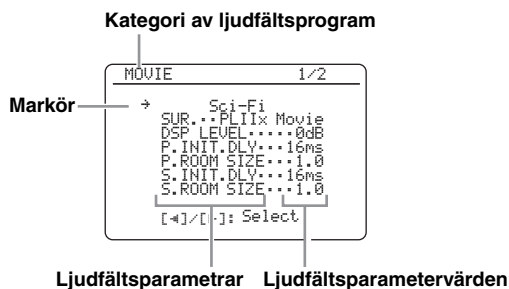

3 Tryck upprepade gånger på en av väljarna för ljudfältspåprogram (AMP**) för att välja det ljudfältspåprogram som ska justeras.**

4 Tryck på **UP / **DOWN** för att välja önskad ljudfältspåparameter och därefter på **LEFT** / **RIGHT** för att ändra den valda ljudfältspåparameterens värde.**

- Tryck på **RIGHT** för att höja värdet.
- Tryck på **LEFT** för att sänka värdet.



- Se sidan 66 angående detaljer kring funktionen och justerbart område för varje ljudfältspåparameter.
- När en ljudfältspåparameter ställs in på ett annat värde än det ursprungliga fabriksinställda värdet visas en asterisk (*) intill ljudfältspåparameterens namn på bildskärmsmenyn.
- Upprepa vid behov åtgärderna i punkt 3 och 4 för att ändra andra parameterinställningar för ljudfältspåprogram.
- Det kan hända att tillgängliga ljudfältspåparameter för vissa ljudfältspåprogram återfinns på fler än en sida på en bildskärmsmeny. Tryck i så fall på **UP** / **DOWN** för att bläddra bland sidorna.
- Initialisera (återställ) vid behov parametrarna för valt ljudfältspåprogram genom att trycka upprepade gånger på **DOWN** för att välja "INITIALIZE" och sedan trycka på **RIGHT**. Vänta tills bekräftelsemenyn visas på bildskärmen och tryck sedan på **RIGHT** för att bekräfta eller **LEFT** för att avbryta återställningen.

5 Tryck på **PARAMETER för att koppla ur visningen av ljudfältspåparameter.**

■ Grundläggande uppbyggnad av ljudfältsprogram

Varje ljudfältsprogram har några parametrar som definierar programmets karakteristik. Justera först "DSP LEVEL" och/eller "DIALG.LIFT" och försök sedan med andra parametrar, när ett valt ljudfältsprogram ska anpassas.



Se sidan 64 angående detaljer kring ändring av ljudfältsprogrammens inställningar.

Inställning av ljudfältsprogrammens effektljudnivå (DSP LEVEL)

Ljudfältsprogram lägger till effektljud (DSP-effektljud) till det ursprungliga källjudet för att skapa ljudfält i lyssningsrummet. Använd parametern "DSP LEVEL" till att justera nivån på effektljuden.

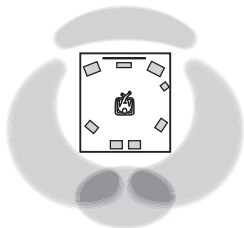

DSP-effektljudnivån är låg.

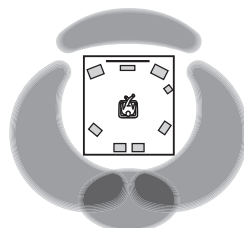

DSP-effektljudnivån är hög.

Ändra "DSP LEVEL" i följande fall:

Höj värdet på "DSP LEVEL"

- Det valda ljudfältsprogrammens effektljud är för svagt.
- Ingen skillnad mellan ljudfältsprogrammen kan upptäckas.

Sänk värdet på "DSP LEVEL"

- Ljudet är oklart.
- Den extra ljudeffekten upplevs överflödigt.

Justerbart område: -6 dB till +3 dB

Vertikal inställning av dialogposition (DIALG.LIFT)

Använd denna funktion till att justera den vertikala positionen för dialoger i filmer. Idealisk dialogposition är i mitten av videomonitors skärm.

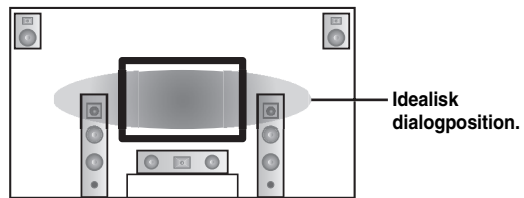

Om dialogerna hörs i höjd med nedre kanten på videomonitors skärm, så höj värdet på "DIALG.LIFT".

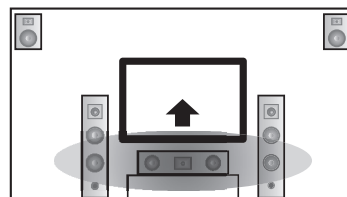

Flytta upp till den idealiska dialogpositionen.

Alternativ: 0, 1, 2, 3, 4, 5

"0" (ursprunglig inställning) anger den lägsta positionen och "5" den högsta positionen.

Anmärkningar

- "DIALG.LIFT" är endast tillgängligt medan "EXTRA SP ASSIGN" är inställt på "PRESENCE" (se sidan 72).
- Dialogpositionen kan inte sänkas till en lägre position än den ursprungligt inställda.

■ Ljudfältsp parametrar för avancerade konfigureringar

Använd följande ljudfältsp parametrar till att anpassa ljudfältsp program i detalj.



Se sidan 64 angående detaljer kring ändring av ljudfältsp parametrarnas inställningar.

Ljudfältsp parameter	Egenskaper
INIT.DLY P. INIT.DLY S. INIT.DLY SB INI.DLY	<p>Ursprunglig fördröjning. Ursprunglig fördröjning för ljudfält för närvarokänsla, surroundljud och bakre surroundljud. Det upplevda avståndet från källjudet ändras genom inställning av fördröjningen mellan det direkta ljudet och den första reflektion som hörs vid lyssningsplatsen. Ju lägre värde, desto närmare reflexionsytan tycks ljudkällan vara.</p> <p> Vid ändring av parametrarna för inledande fördröjning rekommenderas att motsvarande parametrar för rumsstorlek också ändras därefter. Denna inställning är särskilt effektiv för CINEMA DSP-programmen.</p> <p>Justerbart område: 1 till 99 ms (INIT.DLY och P.INIT.DLY) 1 till 49 ms (S.INIT.DLY och SB INI.DLY)</p>

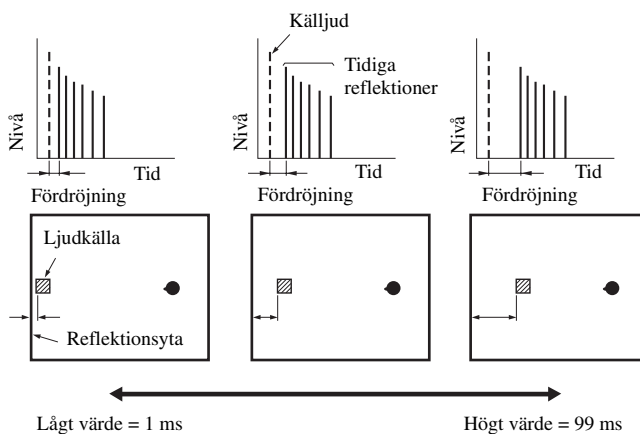

Ljudfältsparameter

Egenskaper

ROOM SIZE
P. ROOM SIZE
S. ROOM SIZE
SB ROOM SIZE

Rumsstorlek. Rumsstorlek för närvarokänsla, surround och bakre surround. Ändring av den upplevda storleken på surroundljudfältet. Ju högre värde, desto större blir surroundljudfältet. När ljudet upprepade gånger reflekteras runt i ett rum, tar det längre tid mellan det först reflekterade ljudet och de efterföljande reflektionerna ju större rummet är. Genom att kontrollera tiden mellan de reflekterade ljudet kan du ändra den upplevda storleken på den virtuella lokalen. Genom att ändra denna parameter från ett till två, fördubblas den upplevda längden på rummet.



Vid ändring av parametrarna för rumsstorlek rekommenderas att motsvarande parametrar för inledande fördröjning också ändras därefter. Denna inställning är särskilt effektiv för CINEMA DSP-programmen.

Justerbart område: 0,1 till 2,0

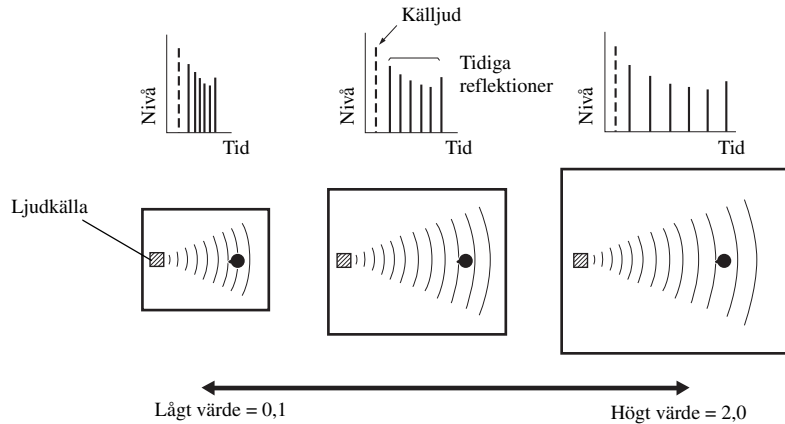

LIVENESS
S. LIVENESS
SB LIVENESS

Livlighet. Livlighet för ljudfält för surroundljud och bakre surroundljud. Reflektionsgraden hos de virtuella väggarna i musikhallen ändras genom inställning av hur pass snabbt de tidiga reflektionerna dör ut. De tidiga reflektionerna från en ljudkälla dör ut mycket snabbare i ett rum med akustiskt absorberande väggytor än i ett rum som har ytor med god reflektion. Ett rum som har akustiskt absorberande ytor kallas för ett "dött" rum, medan ett rum som har ytor med god reflektion kallas för ett "levande" rum. Denna parameter ger möjlighet att bestämma hur pass snabbt de tidiga reflektionerna ska dö ut och därmed hur pass "levande" rummet ska vara.

Justerbart område: 0 till 10

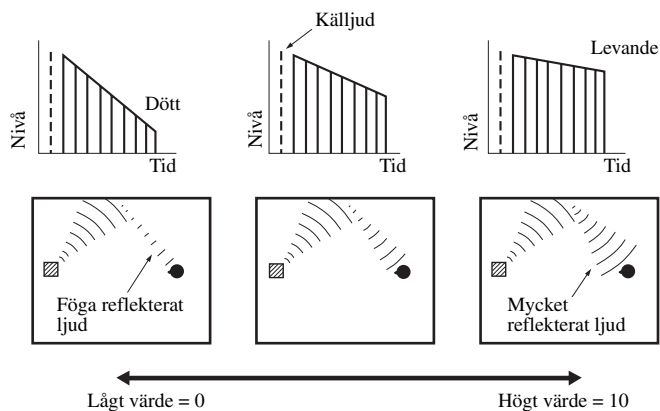

AVANCERAD
ANVÄNDNING

Svenska

Ljudfältsparameter	Egenskaper
--------------------	------------

REV. TIME

Efterklangens tid. Inställning av den tid det tar för den täta, efterföljande efterklngen att försvagas med 60 dB vid 1 kHz. Detta ändrar den upplevda storleken hos den akustiska miljön över ett mycket brett område. Ställ in en längre tid för efterklngen för "döda" källor och lyssningsrum, och en kortare tid för "levande" källor och lyssningsrum.

Justerbart område: 1,0 till 5,0 s

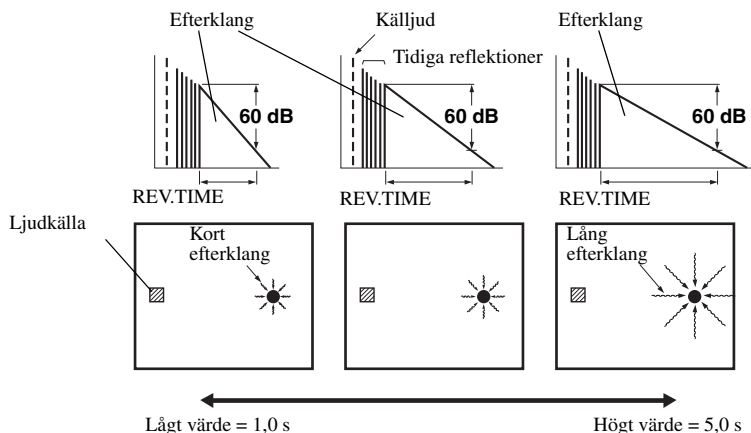

REV. DELAY

Efterklngen fördröjning. Inställning av tidsskillnaden mellan början av det direkta ljudet och början av efterklngen. Ju högre värde, desto senare börjar efterklngen. En senare efterklang skapar en känsla av att befinna sig i ett rum med större akustik.

Justerbart område: 0 till 250 ms

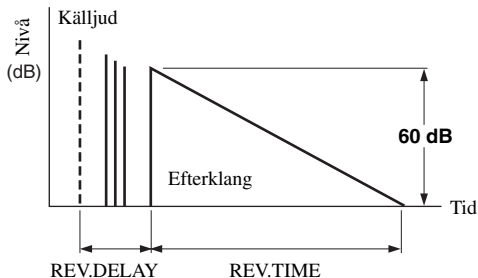

REV. LEVEL

Efterklngen nivå. Inställning av volymen på efterklngen. Ju högre värde, desto kraftigare blir efterklngen.

Justerbart område: 0 till 100%

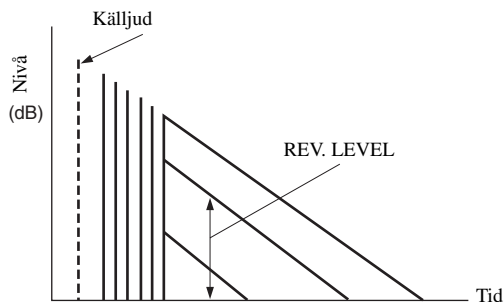

Ljudfältsparameter	Egenskaper
DIRECT (gäller endast "2ch Stereo")	2-kanalig stereo direct. Ljudsignalerna kopplas förbi receiverns dekodrar och DSP-processorer, så att ett rent hi-fi-stereoljud kan återges vid uppspelning av en 2-kanalig analog källa. Alternativ: AUTO , OFF
CT LEVEL SL LEVEL SR LEVEL SB LEVEL PL LEVEL PR LEVEL (gäller endast "7ch Stereo")	7-kanalig stereo för mitt-, vänster surround-, höger surround-, bakre surround-, vänster närvar- och höger närvaronivåer. Volymnivån för varje kanal i 7-kanaligt stereoläge justeras. Tillgängliga parametrar varierar beroende på högtalarnas inställningar. Justerbart område: 0 till 100%
EFFECT LEVEL (gäller endast "Straight Enhancer" och "7ch Enhancer")	Rak och 7-kanalig Compressed Music Enhancer-effektnivå. Det kan hända att högfrekvenssignalerna i vissa källor förstärks för mycket. Ställ i så fall in effektnivån på "LOW". Alternativ: HIGH , LOW

■ Val av dekodrar för användning till ljudfältprogram (SUR.)

Använd denna funktion till att välja önskad dekodare för användning till MOVIE-ljudfältprogram (utom "Mono Movie"). Vi hänvisar till sid. 49 angående närmare information om MOVIE-ljudfältprogram.

Tillgängliga dekodrar

Dekoder	Funktioner
PLIIX Movie PLII Movie	Dolby Pro Logic IIX-behandling (eller Dolby Pro Logic II-behandling) för filmkällor. Pro Logic IIX-dekodern är inte tillgänglig, när "SUR.B L/R SP" är inställt på "NONE" (se sid. 77).
Neo:6 Cinema	DTS-behandling för filmkällor.

Val av dekodrar

■ Val av dekodrar för 2-kanaliga källor (läge för surroundavkodning)

Använd denna funktion till att återge källjud med valda dekodrar. Ljudet från 2-kanaliga källor kan återges flerkanaligt.

Ställ manövreringslägesväljaren i läget **AMP** och tryck sedan upprepade gånger på **SUR. DECODE** på fjärrkontrollen för att välja önskad surrounddekodare.

Det går att välja bland följande lägen beroende på typen av källa som spelas upp och egna preferenser.



Parameterinställningarna för vald dekodare kan ändras (se sid. 70). Välj manövreringsläget **AMP** och tryck sedan på **PARAMETER** för att ta fram dekodareparametrarna på bildskärmen. Tryck upprepade gånger på **Δ / ▽** för att välja önskad dekodareparameter och tryck sedan upprepade gånger på **◀ / ▶** för att ändra värdet för den valda parametern.

■ Beskrivningar av dekodrar (SUR.)

Dekoder	Beskrivning
Pro Logic	Dolby Pro Logic-behandling för vilken källa som helst.
PLIIx Movie PLII Movie	Dolby Pro Logic IIX-behandling (eller Dolby Pro Logic II-behandling) för filmkällor. Pro Logic IIX-dekodern är inte tillgänglig medan "SUR.B L/R SP" är inställt på "NONE" (se sid. 77).
PLIIx Music PLII Music	Dolby Pro Logic IIX (eller Dolby Pro Logic II-behandling) för musikkällor. Pro Logic IIX-dekodern är inte tillgänglig medan "SUR.B L/R SP" är inställt på "NONE" (se sid. 77).
PLIIx Game PLII Game	Dolby Pro Logic IIX (eller Dolby Pro Logic II-behandling) för spelkällor. Pro Logic IIX-dekodern är inte tillgänglig medan "SUR.B L/R SP" är inställt på "NONE" (se sid. 77).
Neo:6 Cinema	DTS-behandling för filmkällor.
Neo:6 Music	DTS-behandling för musikkällor.



Vid val av ett surroundavkodningsläge för Dolby Digital-, DTS- eller DTS 96/24-källor väljer receiveern automatiskt programmet "SURROUND DECODE Dolby Digital", "SURROUND DECODE DTS" eller "SURROUND DECODE DTS 96/24".

Beskrivning av deko­der­pa­ra­me­trar

Deko­der­pa­ra­me­ter	Egenskaper
PANORAMA (gäller endast "PLIIX Music" och "PLII Music")	Pro Logic IIX Music och Pro Logic II Music panorama. Stereo­sig­na­ler matas ut till både surround­högtalarna och fram­högtalarna för att skapa en omslutande effekt. Alternativ: OFF , ON
DIMENSION (gäller endast "PLIIX Music" och "PLII Music")	Pro Logic IIX Music och Pro Logic II Music dimension. Justerar ljud­fäl­tet mot antingen främre eller bakre delen av rummet. Justerbart område: -3 (mot bakre delen) till +3 (mot främre delen) Ursprunglig inställning: STD (standard)
CENTER WIDTH (gäller endast "PLIIX Music" och "PLII Music")	Pro Logic IIX Music och Pro Logic II Music mittbredd. Mittkanals­ljudet förskjuts helt och hållet mot mitthögtalaren eller ut mot vänster och höger fram­högtalare. Ett högre värde förskjuter mittkanals­ljudet mot vänster och höger fram­högtalare. Justerbart område: 0 (mittkanalens ljud återges endast via mitthögtalaren) till 7 (mittkanalens ljud återges endast via vänster och höger fram­högtalare) Ursprunglig inställning: 3
C. IMAGE (gäller endast "Neo:6 Music")	DTS Neo:6 Music mittbild. Vänster och höger framkanals­ljud justeras i förhållande till mittkanalen för att göra mittkanalen mer eller mindre dominant efter behov. Justerbart område: 0,0 (mittkanalens ljud återges endast via vänster och höger fram­högtalare) till 1,0 (mittkanalens ljud återges endast via mitthögtalaren) Ursprunglig inställning: 0,3

Egenhändig anpassning av receivern (MANUAL SETUP)

Följande parametrar i "SET MENU" kan användas för att justera olika slags systeminställningar och specialanpassa det sätt på vilket receivern ska arbeta. Ändra ursprungsinställningarna (som visas i fet stil under varje parameter) så att de möter de särskilda krav som ditt lyssningsrum har.

■ Autoinställning AUTO SETUP

Använd denna funktion till att ställa in högtalar- och systemparametrar automatiskt (se sid. 32).

■ Manuella inställningar MANUAL SETUP

Använd denna funktion till att ställa in högtalar- och systemparametrar manuellt.

Meny för grundläggande inställningar 1 BASIC MENU

Meny	Parameter	Funktioner	Sida
A) SPEAKER SET	EXTRA SP ASSIGN	Väljer funktion för högtalare anslutna till högtalarutgångarna EXTRA SP.	76
	LFE/BASS OUT	Väljer högtalare för utmatning av LFE-signaler (lågfrekvenseffekter) och lågfrekventa signaler.	76
	FRONT SP	Väljer storleken på framhögtalarna.	77
	CENTER SP	Väljer storleken på mitthögtalaren.	77
	SUR. L/R SP	Väljer storleken på och antalet surroundhögtalare.	77
	SUR. B L/R SP	Väljer storleken på och antalet bakre surroundhögtalare.	77
	CROSS OVER	Väljer övergångsfrekvensen för alla högtalare inställda på "SML" (eller "SMALL") i "SPEAKER SET" (se sid. 77).	78
	SUBWOOFER PHASE	Ändrar fasen för subwoofern, om basljudet är för svagt eller otydligt.	78
B) SP LEVEL	FR. L/FR. R/CNTR/ SUR. L/SUR. R/ SBL/SBR/SWFR/ PR. L/PR. R	Justera balansen i högtalarnivåerna mellan vänster framhögtalare eller vänster surroundhögtalare och varje högtalare som väljs i "SPEAKER SET" (se sid. 76).	78
C) SP DISTANCE	UNIT	Väljer enhet för inställning av högtalaravstånd.	79
	FRONT L/FRONT R/ CENTER/SUR. L/ SUR. R/SBL/SBR/ SWFR/PRNS L/ PRNS R	Ställ in avståndet till varje högtalare samt den fördröjning som ska gälla för respektive kanal.	79
D) TEST TONE	—	Kopplar in eller ur utmatningen av testtonen för "SPEAKER SET"-, "SP LEVEL"- och "SP DISTANCE"-inställningarna.	79

Volymmeny 2 VOLUME MENU

Parameter	Funktioner	Sida
ADAPTIVE DRC	Väljer huruvida receptorn automatiskt ska ändra dynamikomfånget i kombination med volymnivån eller inte.	80
ADAPTIVE DSP LEVEL	Väljer huruvida receptorn automatiskt ska ändra DSP-effektnivån i kombination med volymnivån eller inte.	80
MUTE TYPE	Ställer in hur pass mycket dämpningfunktionen minskar den utmatade volymen (se sid. 45).	80
MAX VOL.	Ställer in maximal volymnivå i huvudzonen.	80
INIT. VOL.	Ställer in volymnivån i huvudzonen när strömmen till receptorn slås på.	80

Ljudmeny 3 SOUND MENU

Meny	Parameter	Funktioner	Sida
A)EQUALIZER	EQ TYPE SELECT	Väljer typen av ekvalisator.	81
	GEQ	Reglerar tonkvaliteten för högtalarna när "EQ TYPE SELECT" ställs in på "GEQ".	81
	TEST	Väljer huruvida receptorn ska mata ut testtonen vid justering av "GEQ" eller inte.	81
B)LFE LEVEL	SPEAKER	För justering av högtalar-LFE-nivå.	82
	HEADPHONE	För justering av hörlurs-LFE-nivå.	82
C)DYNAMIC RANGE	SPEAKER	Ställer in komprimeringsgraden för högtalarnas dynamikomfång.	82
	HEADPHONE	Ställer in komprimeringsgraden för hörlurarnas dynamikomfång.	82
D)LIPSYNC	HDMI AUTO	Väljer huruvida receptorn kopplar in funktionen för automatisk ljud- och videosynkronisering (läppsynk) eller inte.	83
	AUTO	Utför finjusteringar av ljudfördröjningen, när funktionen för automatisk ljud- och videosynkronisering är inkopplad.	83
	MANUAL	Justera ljudfördröjningen manuellt om ansluten videomonitor inte är kompatibel med funktionen för automatisk ljud- och videosynkronisering eller om "HDMI AUTO" är inställt på "OFF".	83
E)EXTD SUR.	—	Använd denna funktion till att efter anslutning av bakre surroundhögtalare välja 6.1/7.1-kanalig ljudåtergivning från flerkanaliga källor med hjälp av Dolby Pro Logic IIx-, Dolby Digital EX- eller DTS-ES-dekodern.	83

Ingångsmeny 4 INPUT MENU

Anmärkning

En del av de parametrar som beskrivs nedan är kanske inte tillgängliga för alla ingångskällor och en del parametrar är endast tillgängliga för vissa ingångskällor.

Parameter	Funktioner	Sida
I/O ASSIGNMENT	Tilldelar in/utgångar i enlighet med den komponent som ska användas, om de ursprungliga inställningarna på receivern inte motsvarar behoven.	84
INPUT RENAME	Ändrar den beteckning på ingångskällan som visas på bildskärmen och på frontpanelens display.	85
VOL. TRIM	Justerar signalnivån för inmatning via varje ingång.	85
DECODER MODE	Ändrar läget för dekoderinkoppling. Det är möjligt att ange omfördelade digitala ingångar för DTS-sigener.	85
STANDBY CHARGE	Väljer huruvida receivern ska ladda batteriet i en stationerad iPod-spelare eller ej medan receivern står i beredskapsläget (se sid. 29).	85
START PAIRING	Parar en ansluten Yamaha Bluetooth-adapter (t.ex. YBA-10, som säljs separat) med en Bluetooth-komponent (se sid. 62).	86
BGV	Väljer videokällan för återgivning som bakgrund till källjud som matas in via flerkanalsingångarna MULTI CH INPUT.	86
INPUT CH	Väljer antalet kanaler för inmatning från en extern dekoder.	86
FRONT	Väljer de analoga ingångar via vilka signaler för framkanaler från en extern dekoder matas in när "INPUT CH" ställs in på "8CH".	86

Alternativmeny 5 OPTION MENU

Meny	Parameter	Funktioner	Sida
A) DISPLAY SET	DIMMER	För att ändra ljusstyrkan på frontpanelens display.	87
	OSD SHIFT	Ändrar den vertikala positionen för bildskärmsmenyer.	87
	OSD-SOURCE	Ställer in hur länge iPod-menyerna ska visas på videomonitorn efter att en viss manövrering har utförts.	87
	OSD-AMP	Ställer in hur länge statusinformationen ska visas efter att en viss manövrering har utförts.	87
	FL SCROLL	Väljer läge för visning av iPod-information på frontpanelens display.	87
B) VIDEO SET	VIDEO CONV.	Väljer huruvida videosignaler som matas in via VIDEO-, S VIDEO- och COMPONENT VIDEO-ingångarna ska konverteras.	88
C) MEMORY GUARD	—	Förhindrar oavsiktliga ändringar av ljudfältsprogramms parametervärden och andra systeminställningar.	88

Meny	Parameter	Funktioner	Sida
D>INIT. CONFIG	AUDIO SELECT	För att ange den grundinställning för ljudingångsval som ska gälla för ingångskällor anslutna till ingångarna DIGITAL INPUT när strömmen till receivern slås på.	89
	DECODER MODE	Anger grundinställning av dekoderläge för ingångskällor anslutna till DIGITAL INPUT-ingångarna, när strömmen till receivern slås på.	89
	EXTD SUR.	Anger utvidgat dekoderläge för ingångskällor anslutna till DIGITAL INPUT-ingångarna, när strömmen till receivern slås på.	89
E>HDMI SET	S.AUDIO	Väljer huruvida HDMI-ljudsignaler ska återges via receivern eller via en annan HDMI-komponent ansluten till utgången HDMI OUT.	89
F>ZONE2 SET	MAX VOL.	Justerar den maximala volymnivån i Zone 2.	90
	INIT. VOL.	Ställer in volymnivån för Zone 2 när strömmen till receivern slås på.	90

■ Signalinformation SIGNAL INFO

Använd denna funktion till att kontrollera ljud- och videosignalinformation (se sid. 46).

Användning av meny SET MENU

Använd fjärrkontrollen till att ta fram och justera varje parameter.



- Du kan ändra "SET MENU"-parametrarna medan receivern återger ljud.
- Vid tryckning på **PARAMETER** under pågående inställning på meny "SET MENU" kopplas "SET MENU"-inställningen ur.
- Tryck på **RETURN** för att gå tillbaka till föregående menynivå.

1 Ställ manövreringslägesväljaren i läget **AMP** och tryck sedan på **SET MENU** för att ta fram meny "SET MENU".

Den översta "SET MENU"-menyn visas på bildskärmen.

2 Tryck på **△ / ▽** för att välja "MANUAL SETUP".

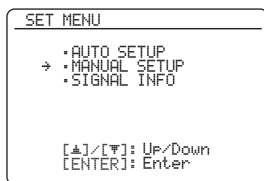

3 Tryck på **ENTER** för att öppna "MANUAL SETUP".

Menyn "MANUAL SETUP" visas på bildskärmen.

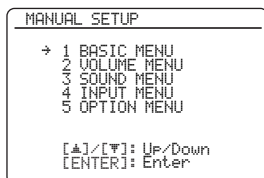

4 Tryck lämpligt antal gånger på **△ / ▽** och därefter på **ENTER** för att välja och ta fram önskad meny.

Exemplen som visas nedan gäller när meny "SOUND MENU" är vald.

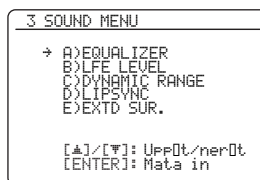

5 Tryck lämpligt antal gånger på **△ / ▽** och därefter på **ENTER** för att välja och ta fram önskad undermeny.

Exemplet som visas nedan gäller när meny "LFE LEVEL" är vald.

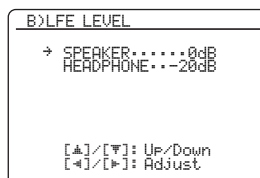

6 Tryck på **△ / ▽** för att välja önskad parameter och därefter på **◀ / ▶** för att ändra parameterinställning.

- Tryck på **▶** för att höja värdet.
- Tryck på **◀** för att sänka värdet.

7 Tryck på **SET MENU** för att gå ur "SET MENU"-menyn.

1 BASIC MENU

Använd denna funktion till att manuellt justera grundläggande högtalarinställningar. De flesta av "BASIC MENU"-parametrarna ställs in automatiskt vid körning av automatisk inställning.



Ställ in "TEST TONE" på "ON" för att mata ut testtonen för "SPEAKER SET", "SP LEVEL" och "SP DISTANCE".

■ Högtalarinställningar A) SPEAKER SET



Välj önskad parameter genom att trycka upprepade gånger på \odot / ∇ .

Tilldelning av extra högtalare EXTRA SP ASSIGN

Väljer funktion för högtalare anslutna till utgångarna EXTRA SP.



Alternativ	Beskrivning
ZONE2	Välj denna inställning vid användning av Zone 2-högtalare (se sid. 104).
FRONT B	Välj denna inställning vid användning av en annan uppsättning framhögtalare i huvudzonen (se sid. 43).
ZONE B	Välj denna inställning vid användning av en annan uppsättning framhögtalare i ett annat rum (se sid. 43).
PRESENCE	Välj denna inställning vid användning av högtalarna för närvarokänsla (se sid. 13).
NONE	Välj denna inställning, om högtalarutgångarna EXTRA SP inte ska användas.

Anmärkningar

- Denna parameter delar värdet med parametern "EXTRA SP ASSIGN" i "AUTO SETUP" (se sid. 33).
- Efter val av "ON" för "BI-AMP" (se sid. 109) går det inte att välja "PRESENCE" eller "ZONE2" för "EXTRA SP ASSIGN".
- Utför "AUTO SETUP" på nytt efter att inställningen "EXTRA SP ASSIGN" har ändrats (se sid. 32).

LFE/bas ut LFE/BASS OUT

Använd denna funktion till att välja högtalare för återgivning av LFE-ljud (lågfrekvenseffekter) och lågfrekventa signaler.

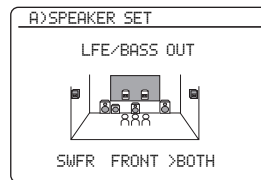

LFE-signalutmatning

Alternativ	Subwoofer (subwoofrar) och högtalare		
	Subwoofer (subwoofrar)	Framhögtalare	Andra högtalare
BOTH	Utgång	Ingen utmatning	Ingen utmatning
SWFR	Utgång	Ingen utmatning	Ingen utmatning
FRONT	Ingen utmatning	Utgång	Ingen utmatning

Utmatning av lågfrekvenssignaler

Alternativ	Subwoofer (subwoofrar) och högtalare		
	Subwoofer (subwoofrar)	Framhögtalare	Andra högtalare
BOTH	*1	*2	*3
SWFR	*4	*3	*3
FRONT	Ingen utmatning	*1	*3

*1 Matar ut lågfrekvenssignaler för framkanalerna och andra högtalare inställda på "SMALL".

*2 Matar alltid ut lågfrekvenssignaler för framkanalerna.

*3 Matar ut lågfrekvenssignaler, om högtalarna är inställda på "LARGE".

*4 Matar ut lågfrekvenssignaler för högtalare är inställda på "SMALL" eller "NONE".

Mätvärden för högtalarstorlek

Diametern på en högtalares baselement är

- minst 16 cm: stor
- under 16 cm: liten

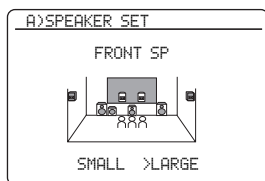
Framhögtalare FRONT SP

Alternativ	Beskrivning
LARGE	Välj denna inställning, när framhögtalarna är stora.
SMALL	Välj denna inställning, när framhögtalarna är små.

Anmärkning

Medan "LFE/BASS OUT" är inställt på "FRONT" är det endast möjligt att välja "LARGE" för "FRONT SP". Om "FRONT SP" i förväg har ställts in på något annat värde än "LARGE", så ändrar receptorn automatiskt detta värde till "LARGE".

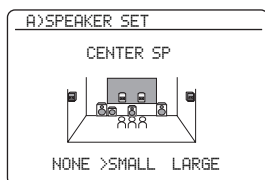
Mitthögtalare CENTER SP**När mitthögtalaren är stor:**

Välj "LARGE" (stora).

När mitthögtalaren är liten:

Välj "SMALL" (små).

När ingen mitthögtalare ska användas:

Välj "NONE" (ingen). Mittenkanalssignaler styrs till vänster och höger framhögtalare.

Alternativ	Beskrivning
LARGE	Välj denna inställning, när mitthögtalaren är stor.
SMALL	Välj denna inställning, när mitthögtalaren är liten.
NONE	Välj denna inställning, om ingen mitthögtalare används. Mittenkanalssignaler styrs till vänster och höger framhögtalare.

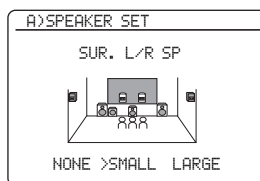
Vänster/höger surroundhögtalare SUR. L/R SP

Alternativ	Beskrivning
LARGE	Välj denna inställning, när surroundhögtalarna är stora.
SMALL	Välj denna inställning, när surroundhögtalarna är små.
NONE	Välj denna inställning, om inga surroundhögtalare används. Läget Virtual CINEMA DSP (se sid. 51) kopplas in på receptorn och "SUR.B L/R SP" ställs automatiskt in på "NONE".

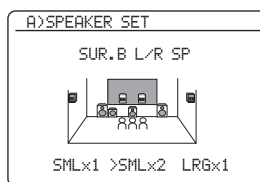
Vänster/höger bakre surroundhögtalare**SUR. B L/R SP**

Alternativ	Beskrivning
LRGx1	Välj denna inställning, när den ensamma bakre surroundhögtalaren är stor.
LRGx2	Välj denna inställning, när vänster och höger bakre surroundhögtalarna är stora.
SMLx1	Välj denna inställning, när den ensamma bakre surroundhögtalaren är liten.
SMLx2	Välj denna inställning, när vänster och höger bakre surroundhögtalarna är små.
NONE	Välj denna inställning, om inga bakre surroundhögtalare används. Alla surroundbakkanalssignaler styrs till vänster och höger surroundhögtalare.

Anmärkning

Om Dolby TrueHD-ljudsignaler matas in medan "SUR.B L/R SP" är inställt på "NONE", så styrs inte ljudet i vänster och höger bakre surroundkanaler till vänster och höger surroundhögtalare.

Basövergångsfrekvens CROSS OVER

Använd denna funktion till att välja övergångsfrekvensen för alla högtalare inställda på "SML" (eller "SMALL") i "SPEAKER SET" (se sid. 76). Alla frekvenser som är lägre än den valda frekvensen skickas till subwoofern (subwooferna) eller framhögtalarna, beroende på inställningen av "LFE/BASS OUT" i "SPEAKER SET" (se sid. 76).

Alternativ: 40Hz, 60Hz, **80Hz**, 90Hz, 100Hz, 110Hz, 120Hz, 160Hz, 200Hz

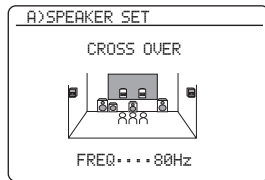

Om volymen och övergångsfrekvensen kan regleras av subwoofern, så ställ in volymen på cirka halv nivå (eller något lägre) och övergångsfrekvensen på maximal nivå.

Subwoofersfas SUBWOOFER PHASE

Använd denna funktion till att ändra fasen för subwoofern, om basljudet är för svagt eller otydligt.

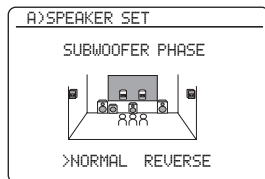

Alternativ	Funktioner
NORMAL (normal)	Subwoofers fas ändras inte.
REVERSE (omkastad)	Subwoofers fas kastas om.

Högtalarnivå B>SP LEVEL

Använd denna funktion till att manuellt balansera högtalarnivåerna mellan vänster framhögtalare eller vänster surroundhögtalare och varje högtalare som väljs i "SPEAKER SET" (se sid. 76).

Justerbart område: -10,0 dB till +10,0 dB

Inställningssteg: 0,5 dB

Ursprunglig inställning:

FR.L/FR.R/SWFR/PR.L/PR.R: 0 dB

CNTR/SUR.L/SUR.R/SBL/SBR: -1,0 dB

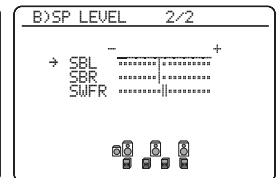
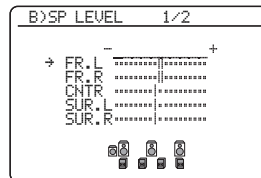

SP LEVEL	Justerad högtalare
FR.L	Vänster fronthögtalare
FR.R	Höger fronthögtalare
CNTR	Mitthögtalare
SUR.L	Vänster surroundhögtalare
SUR.R	Höger surroundhögtalare
SBL	Vänster bakre surroundhögtalare
SBR	Höger bakre surroundhögtalare
SWFR	Subwoofer
PR.L	Vänster högtalare för närvarokänsla
PR.R	Höger högtalare för närvarokänsla



- Om volymen och övergångsfrekvensen kan regleras av subwoofern, så ställ in volymen på cirka halv nivå (eller något lägre) och övergångsfrekvensen på maximal nivå.
- Ställ in "TEST TONE" på "ON" för att mata ut testtonen för inställningen "SPEAKER LEVEL" (se sid. 79).

Anmärkningar

- Tillgängliga högtalarkanalerna varierar beroende på högtalarnas inställningar.
- Istället för "SBL" och "SBR" visas "SB", om "SUR. B L/R SP" är inställt på antingen "SMLx1" eller "LRGx1" (se sid. 77).

■ Högtalaravstånd C>SP DISTANCE

Använd denna funktion till att manuellt ställa in avståndet till varje högtalare samt den fördröjning som ska gälla för respektive kanal. Det idealiska är om varje högtalare står på samma avstånd från den huvudsakliga lyssningsplatsen. Detta är dock inte möjligt i de flesta hem. En viss tidsfördröjning måste därför tillämpas på ljudet från varje högtalare så att alla ljud når fram till lyssningsplatsen samtidigt.

C>SP DISTANCE 1/2	C>SP DISTANCE 2/2
→ UNIT.....meters FRONT L.....3.00m FRONT R.....3.00m CENTER.....2.60m SUR. L.....2.40m SUR. R.....2.40m [▲]/[▼]: Up/Down [←]/[→]: Select	→ SBL.....2.40m SBR.....2.40m SWFR.....3.00m PRNS L.....3.00m PRNS R.....3.00m [▲]/[▼]: Up/Down [←]/[→]: Adjust

Enhet för inställning av högtalaravstånd UNIT

Ursprunglig inställning:

[Modeller till USA och Kanada]: feet (ft)

[Övriga modeller]: meters (m)

Alternativ	Funktioner
meters (m)	Högtalaravstånd ställs in i meter.
feet (ft)	Högtalaravstånd ställs in i fot.

Högtalaravstånd

Justerbart område: 0,30 till 24,00 m (1.0 till 80.0 ft)

Inställningssteg: 0,10 m (0.5 ft)

Ursprunglig inställning:

FRONT L/FRONT R/SWFR/PRNS L/

PRNS R: 3,00 m (10.0 ft)

CENTER: 2,60 m (8.5 ft)

SUR. L/SUR. R/SBL/SBR: 2,40 m (8.0 ft)

SP DISTANCE	Justerad högtalare
FRONT L	Vänster fronthögtalare
FRONT R	Höger fronthögtalare
CENTER	Mitthögtalare
SUR. L	Vänster surroundhögtalare
SUR. R	Höger surroundhögtalare
SBL	Vänster bakre surroundhögtalare
SBR	Höger bakre surroundhögtalare
SWFR	Subwoofer
PRNS L	Vänster högtalare för närvarokänsla
PRNS R	Höger högtalare för närvarokänsla

Anmärkningar

- Tillgängliga högtalarkanalerna varierar beroende på högtalarnas inställningar.
- Istället för "SBL" och "SBR" visas "SUR.B", om "SUR.B L/R SP" är inställt på antingen "SMLx1" eller "LRGx1" (se sid. 77).

■ Testton D>TEST TONE

Kopplar in eller ur utmatningen av testtonen för "SPEAKER SET"-, "SP LEVEL"- och "SP DISTANCE"-inställningarna.

D>TEST TONE
>OFF ON
[←]/[→]: Select [ENTER]: Return

Alternativ	Funktioner
OFF	Receptorn matar inte ut någon testton för inställningarna "SPEAKER SET", "SP LEVEL" och "SP DISTANCE".
ON	Receptorn matar ut testtonen för inställningarna "SPEAKER SET", "SP LEVEL" och "SP DISTANCE".



Om en bärbar ljudtrycksnivåmätare används, så håll den på armlängds avstånd och rikta den uppåt för att placera mätaren i lyssningsposition. Med mätaren inställd på skala 70 dB och på C SLOW, kalibrera varje högtalare till 75 dB.

Anmärkning

Denna funktion stängs av automatiskt när "BASIC MENU" lämnas.

2 VOLUME MENU

Använd denna meny till att manuellt ändra de olika volyminställningarna.

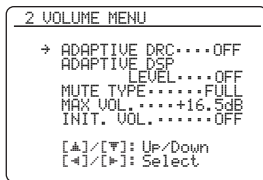

Manövrering av adaptivt dynamikomfång

ADAPTIVE DRC

Använd denna funktion till att justera dynamikomfånget i kombination med volyminnivån. Denna funktin är användbar för ljudåtergivning på lägre volyminivåer eller sent på kvällen. Medan "ADAPTIVE DRC" är inställt på "AUTO" reglerar receivern dynamikomfånget enligt följande:

- Om VOLUME är inställt på låg nivå: dynamikomfånget är smalt
- Om VOLUME är inställt på hög nivå: dynamikomfånget är brett

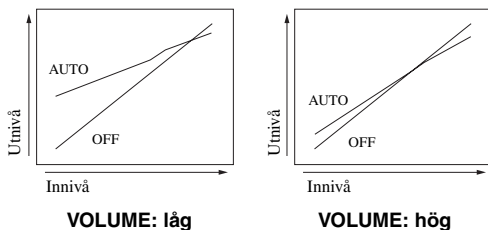

Alternativ	Funktioner
AUTO	Dynamikomfånget ändras automatiskt.
OFF	Dynamikomfånget ändras inte automatiskt.



- Dynamikomfånget för källor med bitströmssignaler kan också regleras med hjälp av "DYNAMIC RANGE" på menyn "SOUND MENU" (se sid. 82).
- Denna funktion är också användbar vid ljudåtergivning via hörlurar.

Anmärkning

Manövrering av adaptivt dynamikomfång fungerar inte medan ett Pure Direct-läge (se sid. 52) är inkopplat på receivern.

Adaptiv DSP-nivå ADAPTIVE DSP LEVEL

Använd denna funktion till att finjustera DSP-effektnivån (se sid. 65) automatiskt i kombination med volyminnivån.

Alternativ	Funktioner
AUTO	DSP-effektnivån ändras i kombination med volyminnivån.
OFF	DSP-effektnivån ändras inte automatiskt.

Anmärkning

Även om "ADAPTIVE DSP LEVEL" ställs in på "AUTO", så ändrar inte receivern, utan finjusterar bara, det angivna värdet för "DSP LEVEL" (se sid. 65).

Ljuddämpningstyp MUTE TYPE

Använd denna funktion till att justera hur pass mycket dämpningfunktionen ska sänka volymen (se sid. 45).

Alternativ	Funktioner
FULL	All ljudutmatning snabbdämpas.
-20dB	Aktuell volyminnivå sänks med 20 dB.

Maximal volym MAX VOL.

Använd denna funktion till att ställa in maximal volyminnivå i huvudzonen. Denna funktion kan användas för att undvika oväntat högt ljud av misstag. Det ursprungliga volyminfånget är till exempel -80,0 dB till +16,5 dB. Om "MAX VOL." då ställs in på -5,0 dB, så blir volyminfånget istället -80,0 dB till -5,0 dB. Justerbart område: -30,0 dB till +15,0 dB, **+16,5 dB** Inställningssteg: 5,0 dB

Anmärkningar

- När autoinställning utförs på receivern ställs volyminnivån automatiskt in på 0 dB, oberoende av den aktuella inställningen av "MAX VOL."
- "MAX VOL."-inställningen har prioritet över inställningen av inledande volyminnivå. Om exempelvis "INI.VOL." är inställt på -20,0 dB och "MAX VOL." är inställt på -30,0 dB, så ställs volyminnivån automatiskt in på -30,0 dB när strömmen till receivern slås på nästa gång.
- Använd "MAX VOL." på menyn "ZONE SET" till att ställa in inledande volyminnivå för Zone 2.

Initialvolym INIT. VOL.

Använd denna funktion till att ställa in en volyminnivå i huvudzonen som ska gälla när strömmen till receivern slås på.

Alternativ: **OFF**, MUTE, -80,0 dB till +16,5 dB
Inställningssteg: 0,5 dB

Anmärkning

"MAX VOL."-inställningen har prioritet över inställningen av inledande volyminnivå.

3 SOUND MENU

Använd denna funktion till att ändra ljudparametrar.

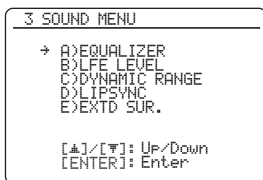

■ Ekvalisator A)EQUALIZER

Använd denna funktion till att välja den parametriska ekvalisatorn eller den grafiska equalizern.

Val av equalizertyp EQ TYPE SELECT

Använd denna funktion till att välja typen av ekvalisator.

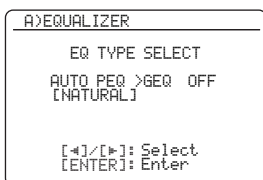

Alternativ	Funktioner
AUTO PEQ	Använder den parametriska ekvalisatorn inställd i "AUTO SETUP" (se sid. 33).
GEQ	Ställer in den inbyggda grafiska equalizern med 7 frekvensband, så att tonkvaliteten för högtalarna matchar varandra. Tryck på ⊙ENTER för att ta fram den grafiska ekvalisatormenyn.
OFF	Kopplar ur utjämningsfunktionen.



Den typ av parametrisk ekvalisator (se sid. 33) som tillämpas för tillfället visas under "AUTO PEQ".

Anmärkning

"AUTO PEQ" kan endast väljas efter att "AUTO SETUP" har utförts i förväg (se sid. 32). I detta fall väljs "AUTO PEQ" automatiskt som grundinställning.

Grafisk equalizer GEQ

Använd denna funktion till att anpassa tonkvaliteten för mitthögtalaren, vänster/höger surround-, vänster/höger bakre surround- och bakre surroundhögtalare med tonkvaliteten för vänster/höger framhögtalare. Sju frekvensband kan justeras (63 Hz, 160 Hz, 400 Hz, 1 kHz, 2,5 kHz, 6,3 kHz, 16 kHz).

Justerbart område: -6,0 dB till +6,0 dB

Inställningssteg: 0,5 dB

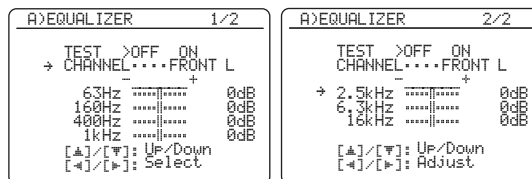

Tryck på **⊙Δ / ▽** för att välja ett frekvensband och på **⊙◀ / ▶** för att justera det valda frekvensbandet.

Anmärkning

"GEQ"-parametern kan endast justeras medan "GEQ" är valt i "EQ TYPE SELECT".

Testton TEST

Använd denna funktion till att justera "GEQ" medan en testton matas ut. Välj "TEST" genom att trycka upprepade gånger på **⊙Δ / ▽** medan den grafiska equalizern visas.

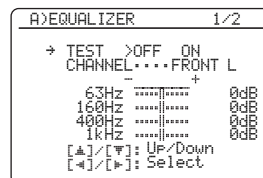

Alternativ	Funktioner
OFF	Testtoner matas inte ut och utmatning sker från den för tillfället valda källkomponenten.
ON	Testtoner mata ut via valda högtalare.

■ Nivå för lågfrekvens effekt

B>LFE LEVEL

Använd denna funktion till att justera utnivån för LFE-kanalen (lågfrekvens effekt) i enlighet med kapaciteten hos subwoofern eller hörlurarna. LFE-kanalen bär specialeffekter med låg frekvens som bara är tillagda i vissa scener. Denna inställning påverkar ljudet när inmatade signaler innehåller en LFE-signal.

Justerbart område: -20 till 0 dB

Inställningssteg: 1 dB

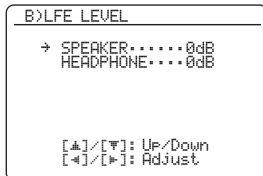

Högtalare SPEAKER

För justering av högtalar-LFE-nivå.

Hörlurar HEADPHONE

För justering av hörlurs-LFE-nivå.

Anmärkning

Beroende på inställningarna av "LFE/BASS OUT" (se sid. 76) kan det hända att vissa signaler inte matas ut via utgången SUBWOOFER PRE OUT.

■ Dynamikområde C>DYNAMIC RANGE

Använd denna funktion till att välja vilken grad av kompression av dynamikområdet som ska användas för högtalarna eller hörlurarna. Denna inställning har bara verkan medan receptorn avkodar bitströmssignaler.

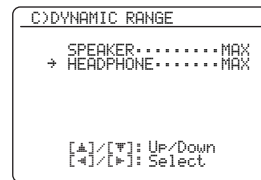

Högtalare SPEAKER

Ställer in komprimering för högtalarnas dynamikomfång.

Hörlurar HEADPHONE

Ställer in komprimering för hörlurarnas dynamikomfång.

Alternativ	Funktioner
MIN/AUTO	<ul style="list-style-type: none"> MIN: Dynamikomfånget ändras till smalt, när receptorn avkodar bitströmssignaler (utom Dolby TrueHD). AUTO: Dynamikomfånget ändras i enlighet med instruktionerna i ingångskällans signaler, när receptorn avkodar Dolby TrueHD-signaler.
STD	Dynamikomfånget ändras till medium. Medan receptorn avkodar Dolby TrueHD-signaler är reglering av dynamikomfång alltid inkopplat, oberoende av instruktionerna i ingångskällans signaler.
MAX	Bibehåller största möjliga dynamikområde.

■ Ljud- och videosynkronisering (läppsynk) D>LIPSYNC

Använd denna funktion till att ändra ljud- och videosynkroniseringen.

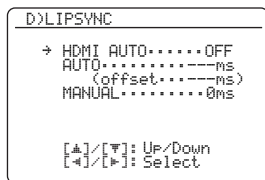

HDMI Automatisk HDMI-läppsynkning

HDMI AUTO

Om en videomonitor kompatibel med funktionen för automatisk ljud- och videosynkronisering (läppsynk) är ansluten till utgången HDMI OUT på receivern, så justerar receivern automatiskt synkroniseringen av ljud- och videosignaler. Använd denna funktion till att koppla in eller ur automatisk läppsynkning.

Alternativ: ON, OFF

Om en ansluten videomonitor är kompatibel med automatisk läppsynkning:

Välj "ON". Använd "AUTO" till att utföra finjusteringar av ljud- och videosynkroniseringen.

Om en ansluten videomonitor inte är kompatibel med automatisk läppsynkning eller denna funktion inte ska användas:

Välj "OFF". Använd "MANUAL" till att själv justera ljud- och videosynkronisering.

Autofördröjning AUTO

Använd denna funktion till att utföra finjusteringar av ljud- och videosynkroniseringen, när "HDMI AUTO" har ställts in på "ON".

Justerbart område: 0 till 240 ms

Inställningssteg: 1 ms



"offset" anger skillnaden mellan värdet på den ljudfördröjning som receivern ställer in automatiskt och värdet på den ljudfördröjning som ställts in i "AUTO". Receivern lagrar värdet "offset" och tillämpar det för andra videomonitorer kompatibla med automatisk läppsynkning.

Manuell fördröjning MANUAL

Använd denna funktion till att manuellt ställa in fördröjningen i ljudet för att synkronisera ljudet med videobilder, när "HDMI AUTO" har ställts in på "OFF".

Justerbart område: 0 till 240 ms

Inställningssteg: 1 ms

■ Utvidgat surroundljud E>EXTD SUR.

Använd denna funktion till att efter anslutning av bakre surroundhögtalare välja 6.1/7.1-kanalig ljudåtergivning från flerkanaliga källor med hjälp av Dolby Pro Logic IIx-, Dolby Digital EX- eller DTS-ES-dekodern.



Alternativ	Funktioner
AUTO	Den bästa dekodern för återgivning av signaler i 6.1/7.1-kanalsljud aktiveras, när receivern identifierar en signalfälla som matas in.
PLIIxMovie	Dolby Digital- eller DTS-signaler återges 7.1-kanaligt med hjälp av Pro Logic IIx-filmdekodern.
PLIIxMusic	Dolby Digital- eller DTS-signaler återges 6.1/7.1-kanaligt med hjälp av Pro Logic IIx-musikdekodern.
EX/ES	Dolby Digital- eller DTS-signaler återges 6.1/7.1-kanaligt med hjälp av Dolby Digital EX- eller DTS-ES-dekodern.
OFF	Inga dekodrar används för att skapa 6.1/7.1-kanaligt ljud.

4 INPUT MENU

Använd denna meny till att ändra parametrarna för varje ingångskälla.

```
4 INPUT MENU 1/2
→ A)PHONO
  B)TUNER
  C)CD
  D)MD/CD-R
  E)DVD
  F)DTV/CBL
  G)V-AUX
  [▲]/[▼]: Up/Down
  [ENTER]: Enter
```

```
4 INPUT MENU 2/2
→ H)DOCK
  I)BLUETOOTH
  J)DVR
  K)VCR
  L) MULTI CH
  [▲]/[▼]: Up/Down
  [ENTER]: Enter
```

Ingångskälla	Parameter
B)TUNER	INPUT RENAME VOL. TRIM
L) MULTI CH	INPUT RENAME VOL. TRIM BGV INPUT CH FRONT
A)PHONO	I/O ASSIGNMENT
C)CD	INPUT RENAME
D)MD/CD-R	VOL. TRIM
E)DVD	DECODER MODE
F)DTV/CBL	
G)V-AUX	
J)DVR	
K)VCR	
H)DOCK	INPUT RENAME VOL. TRIM STANDBY CHARGE
I)BLUETOOTH	INPUT RENAME VOL. TRIM START PAIRING

Anmärkning

En del av de parametrar som beskrivs ovan är kanske inte tillgängliga för alla ingångskällor och en del parametrar är endast tillgängliga för vissa ingångskällor.

Tilldelning av ingångar/utgångar

I/O ASSIGNMENT

Använd denna funktion till att tilldela in/utgångar i enlighet med den komponent som ska användas, om de ursprungliga inställningarna på receptorn inte motsvarar behoven. Ändra parametern för att omfördela de respektive in/utgångarna och därigenom kunna anslutna fler komponenter.

När in/utgångarna väl har omfördelats är det möjligt att välja motsvarande komponent med hjälp av väljaren **ⓇINPUT** på frontpanelen (eller ingångsväljarna **Ⓢ**) på fjärrkontrollen).

```
J)DVR
→ COMPONENT IN...[B]*
  COAXIAL IN...NONE
  OPTICAL IN...NONE
  OPTICAL OUT...NONE
  ADMI IN...[3]
  Current( DTV/CBL )
  [▲]/[▼]: Select
  [ENTER]: Enter
```



- “NONE” visas på bildskärmen, om ingen ingångskälla har tilldelats aktuell in/utgång.
- Ställ in “OPTICAL OUT” på “(1)” för den digitala inspelningskomponent som ansluts till utgången DIGITAL OUTPUT.
- Du kan inte välja ett bestämt alternativ mer än en gång för samma typ av ingång/utgång.
- En asterisk (*) visas till höger om namnen på de in/utgångar vars tidigare inställningar har ändrats.
- Den ingångskälla som för närvarande är tilldelad vald in/utgång visas på bildskärmsmenyn (“Current(DTV/CBL)” i visningsexemplet ovan).

Namnändring av ingångar INPUT RENAME

Använd denna funktion till att ändra den beteckning på ingångskällan som visas på OSD-menyn och på frontpanelens display.

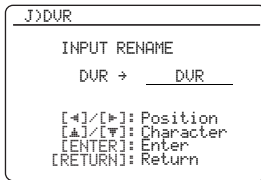

1 Tryck på **⊙** < / > för att placera “_” (understreck) under det mellanslag eller tecken som ska redigeras.

2 Tryck på **⊙** ▲ / ▼ för att välja det tecken du vill använda och tryck sedan på **⊙** < / > för att flytta till nästa mellanrum.

Anmärkingar

- Du kan använda 9 tecken som mest för varje ingång.
- Tryck på **⊙** ▼ för att ändra tecknen i följande ordning, eller tryck på **⊙** ▲ för att gå i omvänd ordning: A till Z, 0 till 9, a till z, specialtecken (#, *, -, +, o.s.v.), mellanslag.

3 Upprepa punkterna 1 till och med 2 för att namnändra varje källa.

4 Tryck på **⊙** ENTER för att slutföra.

Volymtrimning VOL. TRIM

Använd denna funktion till att justera signalnivån för inmatning via varje ingång. Med hjälp av denna funktion är det möjligt att skapa en balanserad ljudnivå från olika ingångskällor för att undvika plötslig volymförändring vid byte av ingångskälla.

Justerbart område: -6,0 dB till +6,0 dB

Inställningssteg: 0,5 dB

Ursprunglig inställning: 0,0 dB

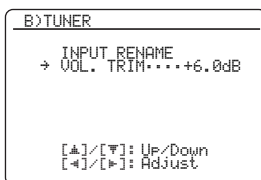

Denna parameter påverkar även signaler som matas ut via utgångarna ZONE OUT.

Dekoderläge DECODER MODE

Använd denna funktion till att ändra läget för dekamerinkoppling. Om “DTS” väljs och digitala ljudsignaler matas in, så aktiverar receptorn alltid DTS-dekodern och återger endast digitala DTS-ljudsignaler.

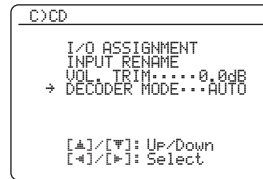
**Alternativ****Funktioner****AUTO**

Typen av inmatade digitala ljudsignaler identifieras och lämplig dekodern väljs automatiskt.

DTS

DTS-dekodern aktiveras och endast digitala DTS-ljudsignaler återges vid inmatning av digitala ljudsignaler.

Anmärkning

“DECODER MODE” är endast tillgängligt medan digitala ljudingångar (HDMI, OPTICAL och/eller COAXIAL) är tilldelade vald ingångskälla.

Ladda i beredskapsläge STANDBY CHARGE

Använd denna funktion till att välja huruvida receptorn ska ladda batteriet i en stationerad iPod-spelaren eller ej medan receptorn står i beredskapsläget.

Alternativ**Funktioner****AUTO**

Batteriet i en stationerad iPod-spelare laddas medan receptorn är påslagen eller står i beredskapsläget.

OFF

Batteriet i en stationerad iPod-spelare laddas enbart medan receptorn är påslagen.

Starta parning START PAIRING

Använd denna funktion till att starta parning av en ansluten Yamaha Bluetooth-adaptör (t.ex. YBA-10, som säljs separat) med en Bluetooth-komponent. Vi hänvisar till "Parning mellan Bluetooth™-adaptör och Bluetooth™-komponent" på sidan 62 angående detaljer kring parning.

Av säkerhetsskäl är manövrering för parning tidsbegränsad till 8 minuter. Samtliga anvisningar bör läsas igenom och förstås till fullo innan manövreringen påbörjas.

1 Tryck på  ENTER för att starta parning.

Ansluten Bluetooth-adaptör börjar söka efter Bluetooth-komponenter. "Searching..." visas på videomonitorn.

2 Kontrollera att Bluetooth-komponenten identifierar Bluetooth-adaptören.

Om Bluetooth-komponenten identifierar Bluetooth-adaptören, så visas "YBA-10 YAMAHA" (exempel) på listan över Bluetooth-enheter.

3 Välj Bluetooth-adaptören på listan över Bluetooth-enheter och mata sedan in lösenkoden "0000" på Bluetooth-komponenten.

Så fort receptorn har lyckats fullborda parning visas "Pairing completed" på displayen.



Tryck på  RETURN för att lämna "START PAIRING" för att avbryta parning.

4 Tryck på  RETURN för att gå ur "START PAIRING"-menyn.**Anmärkingar**

- Om ansluten Bluetooth-adaptören inte kan hitta någon Bluetooth-komponent, så visas meddelandet "Not found".
- Om ingen Bluetooth-adaptör är ansluten till receptorn, så visas "No Bluetooth Adapter".

Bakgrundsvideo vid flerkanalsinmatning BGW

Använd denna funktion till att välja önskad videokälla för återgivning som bakgrund till källjud som matas in via flerkanalsingångarna MULTI CH INPUT.

```
L> MULTI CH
INPUT_RENAME
VOL. TRIM.....0.0dB
→ BGW.....LAST
INPUT CH.....6CH

[▲]/[▼]: Up/Down
[ENTER]: Select
```

Alternativ	Funktioner
LAST	Den senast valda videokällan väljs automatiskt som källa för bakgrundsvideo.
DVD, DTV/ CBL, DVR, VCR, V-AUX	Motsvarande ingångskälla väljs som källa för bakgrundsvideo.
OFF	Ingen videokälla spelas upp för återgivning i bakgrunden.

Inmatade kanaler INPUT CH

Använd denna inställning för att välja antalet kanaler som matas in från en extern dekodare (se sid. 25).

Alternativ: **6CH, 8CH**

```
L> MULTI CH
INPUT_RENAME
VOL. TRIM.....0.0dB
BGW.....LAST
→ INPUT CH.....6CH

[▲]/[▼]: Up/Down
[ENTER]: Select
```

Om ansluten komponent matar ut separata 6-kanaliga ljudsignaler.

Välj "6CH".

Om ansluten komponent matar ut separata 8-kanaliga ljudsignaler.

Välj "8CH". Ställ även in "FRONT" (se nedan) på de analoga ingångar via vilka signaler för vänster och höger framkanaler matas in från den anslutna komponenten.

Ingångar för vänster och höger framkanaler FRONT

Efter val av "8CH" i "INPUT CH" kan de analoga ljudingångar via vilka signaler för vänster och höger framkanaler matas in från den anslutna externa dekodern. Alternativ: CD, MD/CD-R, DVD, DTV/CBL, DVR, VCR, V-AUX

```
L> MULTI CH
INPUT_RENAME
VOL. TRIM.....0.0dB
BGW.....LAST
→ FRONT.....DVD

[▲]/[▼]: Up/Down
[ENTER]: Select
```

Anmärkning

Parametern "FRONT" visas endast när "INPUT CH" är inställt på "8CH".

5 OPTION MENU

Använd denna meny till att justera valfria systemparametrar.

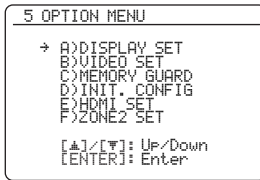

■ Displayinställningar A) DISPLAY SET

Anmärkning

Använd "VIDEO" under "INIT" på meny "ADVANCED SETUP" till att återställa "OSD SHIFT" till fabriksinställningen (se sid. 109).

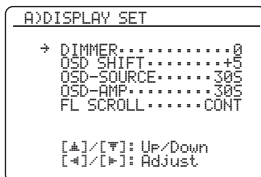

Dimmer DIMMER

Använd denna funktion till att justera ljusstyrkan hos frontpanelens display.

Justerbart område: -4 till 0

Inställningssteg: 1

- Tryck på **⊖** för att göra belysningen i frontpanelens display svagare.
- Tryck på **⊕** för att göra belysningen i frontpanelens display starkare.

OSD flyttning OSD SHIFT

Använd denna funktion till att justera den vertikala positionen för OSD.

Justerbart område: -5 (nedåt) till +5 (uppåt)

Inställningssteg: 1

Ursprunglig inställning: 0

- Tryck på **⊖** för att sänka positionen för OSD.
- Tryck på **⊕** för att höja positionen för OSD.

Tidslängd för bildskärmsvisning av källfunktion

OSD-SOURCE

Använd denna funktion till att ställa in hur länge iPod-meny ska visas på bildskärmen efter att en viss manövrering har utförts.

Alternativ	Funktioner
ON	Bildskärmsmenyn visas oavbrutet under en manövrering.
10S	Bildskärmsmenyn släcks 10 sekunder efter att en viss manövrering har utförts.
30S	Bildskärmsmenyn släcks 30 sekunder efter att en viss manövrering har utförts.

Tidslängd för bildskärmsvisning av förstärkarfunktion OSD-AMP

Använd denna funktion till att ställa in hur länge statusinformationen ska visas efter att en viss manövrering har utförts.

Alternativ	Funktioner
ON	Bildskärmsmenyn visas oavbrutet under en manövrering.
10S	Bildskärmsmenyn släcks 10 sekunder efter att en viss manövrering har utförts.
30S	Bildskärmsmenyn släcks 30 sekunder efter att en viss manövrering har utförts.

Rullning på frontpanelens display FL SCROLL

Använd denna funktion till att ställa in önskat läge för visning av iPod-meny (t.ex. låttitel eller kanalnamn) på frontpanelens display.

Alternativ	Funktioner
CONT	Ständig framrullning. Välj detta för ständigt framrullande visning av manövreringsstatus på frontpanelens display.
ONCE	Framrullning en gång. Välj detta för stillastående visning av manövreringsstatus på frontpanelens display av de första 14 alfanumeriska tecknen efter att alla tecken har rullats fram en gång.

■ Videoinställningar B>VIDEO SET

Anmärkning

Använd "VIDEO" under "INIT" på menyn "ADVANCED SETUP" till att återställa parametrarna under "VIDEO SET" till fabriksinställningen (se sid. 109).

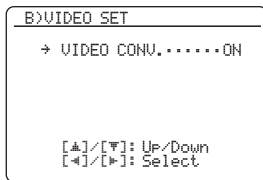

Videoomvandling VIDEO CONV.

Använd denna funktion till att ställa in huruvida videosingaler som matas in via ingångarna VIDEO, S VIDEO och COMPONENT VIDEO ska omvandlas eller ej.

Alternativ	Funktioner
ON	Komposit-, S-video- och komponentvideosingaler omvandlas omväxlande och komposit-, S-video- och komponentvideosingaler uppkonverteras till HDMI-videosingaler.
OFF	Inga signaler omvandlas.

Anmärkningar

- Receptorn omvandlar inte 480-linjers videosingaler och 576-linjers videosingaler omväxlande.
- Analog komponentvideosingaler med upplösningen 480i (NTSC)/576i (PAL) omvandlas till S-video- eller kompositvideosingaler och matas ut via utgångarna S VIDEO MONITOR OUT och VIDEO MONITOR OUT.
- Omvandlade videosingaler matas endast ut via utgångarna MONITOR OUT. Vid inspelning från en videokälla krävs samma typ av videoanslutning mellan alla berörda komponenter.
- När komposit- eller S-videosingaler från en videobandspelare omvandlas till komponentvideosingaler kan det hända att bildkvaliteten påverkas negativt, beroende på den videobandspelare som används.
- Icke konventionella signaler som matas in via komposit- eller S-videoingångar kan inte omvandlas korrekt och riskerar att matas ut onormalt. Ställ i sådana fall "VIDEO CONV." på "OFF".

■ Minnesskydd C>MEMORY GUARD

Använd denna funktion till att förhindra oavsiktliga ändringar av parametrar för ljudfältprogram och andra systeminställningar.



Alternativ	Funktioner
OFF	Funktionen "MEMORY GUARD" kopplas ur.
ON	Skyddar: <ul style="list-style-type: none"> – parametrar för ljudfältprogram – "AUTO SETUP"-poster – alla högtalarnivåer – "MANUAL SETUP"-poster

Anmärkningar

- Följande parametrar kan ändras även medan "MEMORY GUARD" är inställt på "ON":
 - "EXTD SUR." på menyn "SOUND MENU" (se sid. 83)
 - "DECODER MODE" på menyn "INPUT MENU" (se sid. 85)
 - "MEMORY GUARD"
- Medan "MEMORY GUARD" är inställt på "ON" visas "☒" längst upp till höger på menyn "SET MENU".
- Inställningarna av "SUR." på parametermenyn för ljudfältprogram (se sid. 69) kan ändras även medan "MEMORY GUARD" är inställt på "ON".

■ Inledande konfiguration

D>>INIT. CONFIG

Använd denna funktion till att välja önskade inställningar för ljudingångsval, inkopplade dekoderar och utvidgat surroundljud vid påslagning av receivern.

```
D>>INIT. CONFIG
→ AUDIO SELECT..AUTO
  DECODER MODE..AUTO
  EXTD SUR.....AUTO

[←]/[→]: Select
[ENTER]: Return
```

Ljudval AUDIO SELECT

Använd denna funktion till att ange grundinställd ljudingång (se sid. 44) för ingångskällor anslutna till DIGITAL INPUT-ingångarna, när strömmen till receivern slås på.

Alternativ	Funktioner
AUTO	Typen av insignaler identifieras och lämplig inställning för ljudingångsval väljs automatiskt.
LAST	Den senaste inställningen för ingångsval som använts för den anslutna ingångskällan ifråga väljs automatiskt.

Dekoderläge DECODER MODE

Använd denna funktion till att välja grundinställning av dekodeerläge (se sid. 85) för ingångskällor anslutna till DIGITAL INPUT-ingångarna, när strömmen till receivern slås på.

Alternativ	Funktioner
AUTO	Typen av inmatade signaler identifieras och lämplig inställning av dekodeerläge väljs automatiskt.
LAST	Den senaste inställningen av dekodeerläge som använts för den anslutna ingångskällan väljs automatiskt.

Utvidgat surroundljud EXTD SUR.

Använd denna funktion till att ange utvidgat dekodeerläge (se sid. 83) för ingångskällor anslutna till DIGITAL INPUT-ingångarna, när strömmen till receivern slås på.

Alternativ	Funktioner
AUTO	Inmatade digitala ljudsignaler identifieras och lämplig dekodeer kopplas in automatiskt.
LAST	Det senaste dekodeerläget inställt för "EXTD SUR." på menyn "SOUND MENU" väljs automatiskt.

■ HDMI-inställning E>HDMI SET

Använd denna funktion till att välja önskad komponent för återgivning av HDMI-ljudsignaler.

```
E>HDMI SET
S. AUDIO.....RX-U663

[←]/[→]: Select
[ENTER]: Return
```

Stöd ljud S.AUDIO

Använd denna funktion till att välja huruvida HDMI-ljudsignaler ska återges via receivern eller via någon annan HDMI-komponent ansluten till utgången HDMI OUT på baksidan av receivern.

Alternativ	Funktioner
RX-V663	HDMI-ljudsignaler återges med receivern. HDMI-ljudsignaler som matas in via en HDMI-ingång på receivern matas in ut till den HDMI-komponent som är ansluten till utgången HDMI OUT på baksidan av receivern.
OTHER	HDMI-ljudsignaler återges från en annan HDMI-komponent ansluten till utgången HDMI OUT.

Anmärkningar

- Receivern överför ljud- och videosignaler som matas in via en HDMI-ingång till HDMI-utgången endast så länge receivern är påslagen, även om "S.AUDIO" är intällt på "OTHER".
- Tillgängliga ljud/videosignaler beror på den anslutna videomonitorns specifikationer. Vi hänvisar till bruksanvisningen till varje ansluten komponent.

■ Zone 2-inställningar F>ZONE2 SET

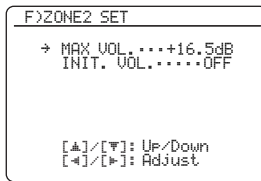

Zone 2 Maximal volym MAX VOL.

Använd denna funktion till att ställa in maximal volymnivå för Zone 2.

Justerbart område: -30,0 dB till +15,0 dB, **+16,5 dB**

Inställningssteg: 5,0 dB

Anmärkningar

- “MAX VOL.”-inställningen har prioritet över “INI.VOL.”-inställningen. Om exempelvis “INI.VOL.” är inställt på -20,0 dB och “MAX VOL.” därefter ställs in på -30,0 dB, så ställs volymnivån automatiskt in på -30,0 dB när strömmen till receivern slås på nästa gång.
- Inställningen “MAX VOL.” påverkar inte utnivån via utgångarna “ZONE 2 OUT”.

Zone 2 Initialvolym INI.VOL.

Använd denna funktion till att ställa in en volymnivå för Zone 2 som ska gälla när strömmen till receivern slås på.

Alternativ: **OFF**, MUTE, -80,0 dB till +16,5 dB

Inställningssteg: 0,5 dB

Anmärkningar

- “MAX VOL.”-inställningen har prioritet över “INI.VOL.”-inställningen.
- Vid val av “FRONT B”, “PRNS”, “Zone B” eller “NONE” på menyn “EXTRA SP ASSIGN” (se sid. 76) visas “Zone 2 SP Not Assigned” på bildskärmen och parametern “ZONE2 SET” är inte tillgänglig.
- Inställningen “INI.VOL.” påverkar inte utnivån via utgångarna “ZONE 2 OUT”.

Fjärrkontrollsfunktioner

Förutom till manövrering av receivern kan fjärrkontrollen användas till att manövrera andra AV-komponenter tillverkade av Yamaha och andra tillverkare. För att kunna manövrera en TV eller andra komponenter måste korrekt fjärrstyrningskod ställas in för varje ingångskälla (se sid. 93).

Manövrering av receivern, en TV eller andra komponenter

■ Manövrering av receivern

Ställ manövreringslägesväljaren i läget **⑩AMP** för att manövrera receivern.

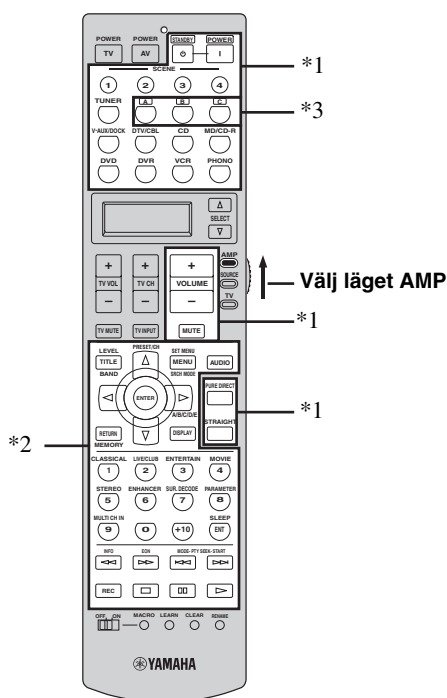

■ Manövrering av en TV

Ställ manövreringslägesväljaren i läget **⑩TV** för att manövrera en TV. För att kunna manövrera TV:n måste korrekt fjärrstyrningskod ställas in för **⑤DTV/CBL** eller **⑤PHONO** (se sid. 93). När fjärrstyrningskoder ställs in för både **⑤DTV/CBL** och **⑤PHONO** prioriteras den kod som ställs in för **⑤DTV/CBL**.

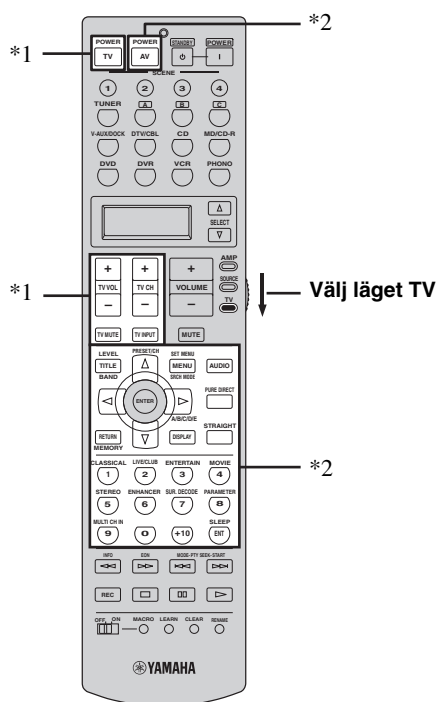

Anmärkningar

- *1 Dessa knappar kan alltid användas till manövrering av receivern, oberoende av manövreringslägesväljarens läge.
- *2 Dessa knappar kan endast användas till manövrering av receivern medan manövreringslägesväljaren står i läget **⑩AMP**.
- *3 **⑤A, B** eller **C** anger knapp för alternativt komponentmanövreringsområde. Önskad komponent kan manövreras utan att ändra ingångskälla på receivern.

Anmärkningar

- *1 Dessa knappar kan alltid användas till manövrering av en TV, oberoende av manövreringslägesväljarens läge.

Fjärrkontroll	Digital TV/Kabel-TV
TV POWER	Denna knapp slår på eller av strömmen.
TV VOL +/-	Med dessa knappar höjer eller sänker man volymnivån.
TV CH +/-	Dessa knappar ändrar kanalnumret.
TV MUTE	Denna knapp snabbdämpar ljudet.
TV INPUT	Denna knapp ändrar ingångskällan.

- *2 Dessa knappar kan endast användas till manövrering av TV:n medan manövreringslägesväljaren står i läget **⑩TV**. Vi hänvisar till kolumnen "TV" på sidan 92 angående detaljer.

■ Styrning av andra komponenter

Ställ manövreringslägesväljaren i läget **⑩SOURCE** för att manövrera andra komponenter valda med ingångsväljarna (⑤). Korrekt fjärrstyrningskod måste i förväg ställas in för varje ingångskälla (se sid. 93).

Tabellen nedan visar funktioner för de olika knappar som används till att manövrera andra komponenter som tilldelats respektive ingångsväljare (⑤). Notera att vissa knappar kanske inte styr den valda komponenten på rätt sätt.



Fjärrkontrollen har 12 lägen (kontrollområde) för manövrering av komponenter, vilket betyder att fjärrkontrollen kan användas till att manövrera 12 olika komponenter.

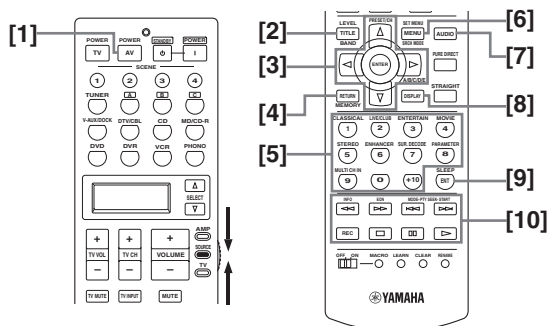

	DVD-spelare/ DVD-brännare	VCR	Kabel-TV/ Satellitmottagare	TV	LD-spelare	CD-spelare	MD-inspelare/ CD-inspelare	Kassettdäck	Tuner
[1] AV POWER	Ström på *1	Ström på *1	Ström på *1	VCR ström på *2	Ström på *1	Ström på *1	Ström på *1	Ström på *1	Ström på *1
[2] TITLE	Titel	Titel	Titel	Titel					Band
[3] ENTER	Meny öppnas		Menyval	Menyval					
PRESET/CH Δ	Meny upp		Meny upp	Meny upp					Förval upp (1 till 8)
PRESET/CH ∇	Meny ner		Meny ner	Meny ner					Förval ner (1 till 8)
A/B/C/D/E <	Meny vänster		Meny vänster	Meny vänster					Förval ner (A till E)
A/B/C/D/E >	Meny höger		Meny höger	Meny höger				Riktning A/B	Förval upp (A till E)
[4] RETURN	Gå tillbaka	Gå tillbaka	Gå tillbaka	Gå tillbaka					Minne
[5] 1-9, 0, +10	Sifferknappar	Sifferknappar	Sifferknappar	Sifferknappar	Sifferknappar	Sifferknappar	Sifferknappar		Förvalsstationer (1 till 8) / Sifferknappar
[6] MENU	Meny		Meny	Meny					Ljudläge
[7] AUDIO	Ljud				Ljud				
[8] DISPLAY	Visning		Visning	Visning	Visning	Visning	Visning		
[9] ENT		Mata in	Mata in/ återkalla	Mata in					Mata in
[10] ◀◀	Sökning bakåt	Sökning bakåt	DVR-sökning bakåt *2	DVR-sökning bakåt *2	Sökning bakåt	Sökning bakåt	Sökning bakåt	Sökning bakåt	Information
▶▶	Sökning framåt	Sökning framåt	DVR-sökning framåt *2	DVR-sökning framåt *2	Sökning framåt	Sökning framåt	Sökning framåt	Sökning framåt	EON
⏮	Hoppa bakåt		DVRöverhoppning bakåt *2	DVRöverhoppning bakåt *2	Kapitel/Hoppa bakåt	Hoppa bakåt	Hoppa bakåt	Riktning bakåt	Läge för programtypsökning
⏭	Hoppa framåt		DVRöverhoppning framåt *2	DVRöverhoppning framåt *2	Kapitel/Hoppa framåt	Hoppa framåt	Hoppa framåt	Riktning framåt	Läge för programtypsökning
REC	Skivval (spelare) Insp. (inspelare)	Insp.	DVR- inspelning *2	DVR- inspelning *2		Hoppa mellan skivor	Insp.	Insp.	
□	Stopp	Stopp	DVR-stopp *2	DVR-stopp *2	Stopp	Stopp	Stopp	Stopp	
⏸	Paus	Paus	DVR-paus *2	DVR-paus *2	Paus	Paus	Paus	Paus	
▶	Uppspelning	Uppspelning	DVR- uppspelning *2	DVR- uppspelning *2	Uppspelning	Uppspelning	Uppspelning	Uppspelning	

Anmärkningar

*1 Denna knapp kan endast användas när den aktuella komponentens egen fjärrkontroll är försedd med en POWER-strömbrytare.

*2 Dessa knappar kan användas till att manövrera en videobandspelare eller en DVR-spelare efter att korrekt fjärrstyrningskod för DVR har ställts in (se sid. 93).

■ Val av komponent för manövrering

En komponent som ska manövreras kan väljas oberoende av den ingångskälla som valts med ingångsväljarna.

Tryck upprepade gånger på **SELECT** Δ / ∇ för att välja önskad komponent.

Namnet på komponenten för manövrering visas i displayfönstret (⑥) på fjärrkontrollen.



■ Manövrering av alternativa komponenter (alternativläge)

“OPTN” är ett alternativt komponentmanövreringsområde som kan programmeras med fjärrkontrollsfunktioner oberoende från övriga ingångskällor. Detta område är praktiskt för att programmera kommandon som ska användas endast som en del av en makrofunktion eller för komponenter som saknar giltig fjärrkontrollkod.

Välj alternativläget genom att trycka upprepade gånger på **SELECT** Δ / ∇ tills “OPTN” visas i displayfönstret (⑥) på fjärrkontrollen.



Anmärkning

Det går inte att ange en fjärrstyrningskod för de alternativa området. Se sidan 95 angående programmering av knappar för manövrering inom detta komponentmanövreringsområde.

Inställning av in fjärrkontrollkoder

Du kan styra andra komponenter genom att ställa in den fjärrkontrollkod som behövs. Koder kan ställas in för varje manövreringsområde. För en komplett lista över tillgängliga fjärrstyrningskoder hänvisas till “Lista över fjärrstyrningskoder” i slutet av denna bruksanvisning.

Följande tabell visar den förvalda komponenten (Bibliotek: komponentkategori) och fjärrstyrningskod för varje manövreringsområde.

Förvalda inställningar för fjärrkontrollkoder

Kontrollområde	Komponent-kategori	Tillverkare	Förvald kod
TUNER	TUNER	Yamaha	2602
A	TAPE	Yamaha	2700
B	LD	Yamaha	2200
C	TUNER	Yamaha	2607
V-AUX/DOCK	TUNER	Yamaha	2606
DTV/CBL	TV	–	–
CD	CD	Yamaha	2300
MD/CD-R	CD-R	Yamaha	2400
DVD	DVD	Yamaha	2100
DVR	DVR	Yamaha	2807
VCR	VCR	–	–
PHONO	TV	–	–

Anmärkning

Det kan hända att du inte kan styra din Yamaha-komponent även om en fjärrkontrollkod för Yamaha från början är inställd såsom anges ovan. Ställ i så fall in en annan fjärrkontrollkod för Yamaha.

- 1 Ställ manövreringslägesväljaren i läget **SOURCE** och tryck sedan på lämplig ingångsväljare (⑤) för att välja det manövreringsområde som ska ställas in.

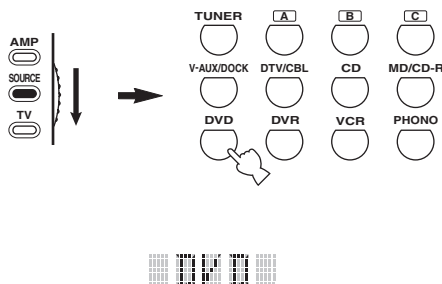

2 Tryck in och håll **LEARN** intryckt i cirka 3 sekunder genom att använda en kulspetspenna eller liknande föremål.

Biblioteksnamnet (t.ex. L;DVD) och namnet på valt manövreringsområde (t.ex. DVD) visas växelvis i displayfönstret (6) på fjärrkontrollen.



- En fjärrstyrningskod för en annan typ av komponent kan ställas in i ett manövreringsområde. Tryck upprepade gånger på **ENTER** för att ändra biblioteket (komponentkategorin).

Biblioteksalternativ: L;DVD, L;DVR, L;LD, L;CD, L;CDR, L;MD, L;TAP (kassett), L;TUN (tuner), L;AMP, L;TV, L;CAB (kabel), L;SAT (satellit), L;VCR

- Om inställning för ett annat manövreringsområde ska göras, så tryck på ingångsväljaren eller tryck upprepade gånger på **SELECT** för att välja manövreringsområdet.

Anmärkningar

- Se till att hålla **LEARN** intryckt i minst tre sekunder, eftersom inlärningsprocessen annars startar.
- Om vart och ett av följande steg inte slutförs inom 30 sekunder, så kopplas inställningsläget automatiskt ur. Börja i så fall om från och med punkt 2.

3 Tryck på **ENTER**.

Den fyrsiffriga koden inställd för vald komponent visas i displayfönstret (6).

Anmärkning

“0000” visas i displayfönstret (6) om ingen kod har ställts in.

4 Tryck på sifferknapparna (1-4) för att mata in den fyrsiffriga fjärrkontrollskoden för den komponent som ska användas.

För en komplett lista över tillgängliga fjärrstyrningskoder hänvisas till “Lista över fjärrstyrningskoder” i slutet av denna bruksanvisning.

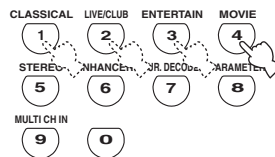

5 Tryck på **ENTER** för att ställa in numret.

“OK” visas i displayfönstret (6) på fjärrkontrollen, om inställningen lyckades.

“NG” visas i displayfönstret (6) på fjärrkontrollen, om inställningen misslyckades. Starta i så fall om från och med punkt 3.



Om en annan kod för en annan komponent ska ställas in, så tryck på ingångsväljaren (6) eller upprepade gånger på **SELECT** för att välja önskad komponent och upprepa sedan åtgärderna i punkt 2 till och med 5.

6 Tryck på **LEARN** igen för att gå ur inställningsläget.



7 Tryck på **AV** eller **POWER** för att kontrollera huruvida den aktuella komponenten kan manövreras med hjälp av fjärrkontrollen.



Ommanövrering inte är möjlig och tillverkaren av komponenten har fler än en kod, så prova en kod i taget tills den rätta påträffas.

Anmärkningar

- “ERROR” visas i displayfönstret (6) på fjärrkontrollen vid tryckning på en knapp som inte anges i respektive steg eller vid tryckning på mer än en knapp samtidigt.
- Den medföljande fjärrkontrollen innehåller inte alla möjliga koder för audio- och videokomponenter (inklusive Yamaha-komponenter) som säljs i handeln. Om en komponent inte kan manövreras med någon av fjärrstyrningskoderna, så programmera en ny fjärrstyrningsfunktion med hjälp av inlärningsfunktionen (se “Programmering av koder från andra fjärrkontroller” på sidan 95) eller använd den fjärrkontroll som medföljer komponenten ifråga.
- Funktioner som programmerats genom användning av inlärningsfunktionen har prioritet över funktioner som hör till fjärrstyrningskoden.

Programmering av koder från andra fjärrkontroller

Fjärrkontrollkoder från andra fjärrkontroller kan läras in. Använd inlärningsfunktionen till att programmera in funktioner som inte ingår i de grundmanövreringar som täcks av fjärrstyrningskoderna eller om ingen lämplig fjärrstyrningskod finns tillgänglig. Funktioner från andra fjärrkontroller kan programmeras på knapparna i de markerade områdena på följande illustration. Knapparna kan programmeras separat för varje manövreringsområde.

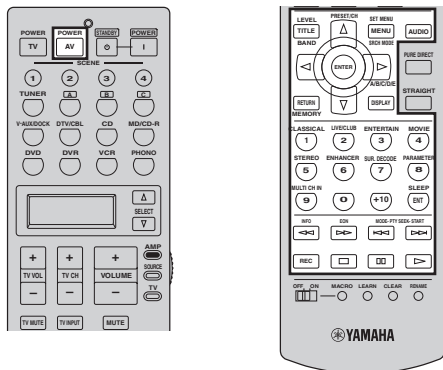

Anmärkning

Fjärrkontroll sänder infraröda strålar. Om den andra fjärrkontrollen också använder infraröda strålar, kan denna fjärrkontroll lära sig de flesta av den andra fjärrkontrollens funktioner. Det kan dock hända att det inte går att programmera in vissa speciella signaler eller mycket långa överföringar. Vi hänvisar till bruksanvisningen till den andra fjärrkontrollen.

- 1 Ställ manövreringslägesväljaren i läget **⑩SOURCE** och tryck sedan på lämplig ingångsväljare (**⑤**) för att välja önskat manövreringsområde.

Anmärkning

Se till att manövreringslägesväljaren står i läget **⑩SOURCE**. När manövreringslägesväljaren ställs i läget **⑩AMP** och fjärrstyrningskoder från en annan fjärrkontroll programmeras, så kan de programmerade knapparna inte användas till att manövrera förstärkarfunktionerna på receptorn.

- 2 Placera denna fjärrkontroll ungefär 5 till 10 cm från den andra fjärrkontrollen på en plan yta med de infraröda sändarna riktade mot varandra.

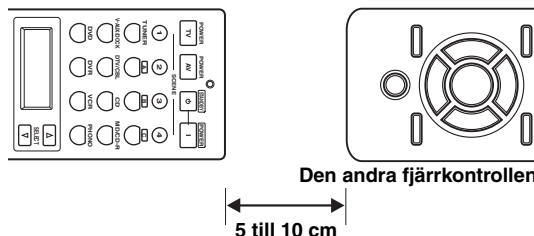

- 3 Tryck in **⑬LEARN** med hjälp av en kulspetspenna eller ett liknande föremål. "LEARN" och namnet på valt inmatningsområde (t.ex. "DVD") visas växelvís i displayfönstret (**⑥**) på fjärrkontrollen.

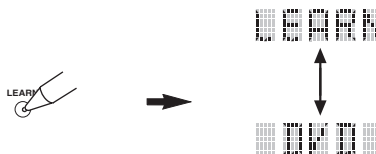

Anmärkning

- Du ska inte trycka in och hålla kvar **⑬LEARN**. Om du håller knappen intryckt i mer än 3 sekunder övergår fjärrkontrollen till läget för inställning av fjärrkontrollkoder.
- Om du inte slutför vart och ett av följande steg inom 30 sekunder, så avbryts inlärningsläget automatiskt. Börja i så fall om från och med punkt 3.

- 4 Tryck på den knapp under vilken den nya funktionen ska programmeras.

"LEARN" visas i displayfönstret (**⑥**) på fjärrkontrollen.



5 Tryck in den knapp som ska programmeras in på den andra fjärrkontrollen och håll den intryckt tills "OK" visas i displayfönstret (6) på fjärrkontrollen.

"NG" visas i displayfönstret på fjärrkontrollen (6), om inlärningen misslyckades. Börja i så fall om från och med punkt 4.

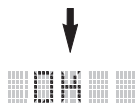
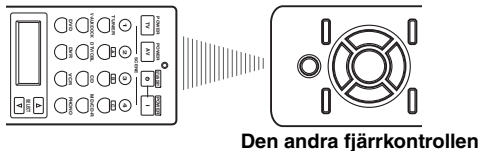

- Om fler funktioner ska programmeras, så upprepa åtgärderna i punkt 4 och 5.
- Tryck på 6 **SELECT** Δ / ∇ för att välja önskad komponent och upprepa sedan åtgärderna i punkt 4 och 5 för att fortsätta programmera en annan funktion för en annan komponent.

6 Tryck på 13 **LEARN** igen för att gå ur inlärningsläget.



Anmärkingar

- "ERROR" visas i displayfönstret (6) på fjärrkontrollen vid tryckning på en knapp som inte anges i respektive steg eller vid tryckning på mer än en knapp samtidigt.
- Denna fjärrkontroll kan lära sig omkring 200 funktioner. Beroende på de signaler som lärs in kan det dock hända att "FULL" visas i displayfönstret innan du har programmerat 200 funktioner. Radera i så fall programmerade funktioner som inte längre behövs för att skapa plats för ytterligare inläring.
- Det kan hända att inlärningen inte lyckas i följande fall:
 - när batterierna i fjärrkontrollen till receivern eller den andra komponenten är svaga.
 - när avståndet mellan de två fjärrkontrollerna är för långt eller för kort.
 - när fjärrkontrollernas sensorer för infraröda signaler inte är vända mot varandra i rätt vinkel.
 - när fjärrkontrollen utsätts för direkt solljus.
 - när funktionen som ska programmeras är kontinuerlig eller ovanlig.

Ändring av källnamn i teckenfönstret

Namnet på ingångskällan som visas i displayfönstret (6) på fjärrkontrollen kan ändras, om du skulle vilja använda ett annat namn än det fabriksinställda. Denna funktion är praktisk när ett manövreringsområde har ställts in för manövrering av en annan komponent.

1 Ställ manövreringslägesväljaren i läget 16 **AMP** eller 16 **SOURCE** och tryck sedan på lämplig ingångsväljare (5) för att välja det manövreringsområde vars namn ska ändras.

Namnet på valt manövreringsområde visas i displayfönstret (6).

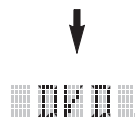
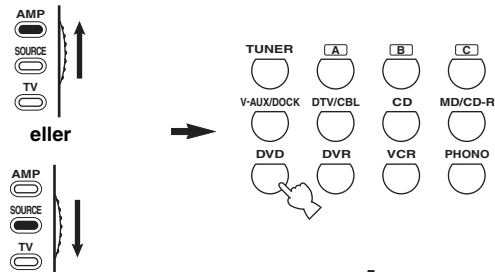

2 Tryck in 13 **RENAME** med hjälp av en kulspetspenna eller ett liknande föremål.



Anmärkning

Om du inte slutför vart och ett av följande steg inom 30 sekunder, avbryts namnändringsläget automatiskt. Börja i så fall om från och med punkt 2.

3 Tryck på **⑨** Δ / ∇ för att välja och mata in ett tecken.

Genom att trycka på **⑨** ∇ ändras tecknen i följande ordning: A till Z, 1 till 9, 0, + (bindestreck), - (bindestreck), ; (semikolon), / (snedstreck) och mellanslag. Genom att trycka på **⑨** Δ ändras tecknen i omvänd ordning.

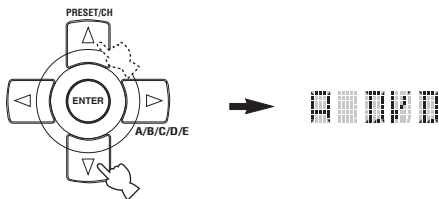

4 Tryck på **⑨** \triangleright för att flytta markören till nästa position.

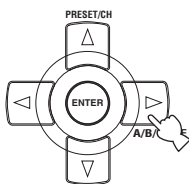

Tryck på **⑨** \triangleleft för att flytta markören till föregående position.

5 Tryck på **⑨** **ENTER** för att ställa in det nya namnet.

“OK” visas i displayfönstret (⑥) på fjärrkontrollen, om namnändringen lyckades. “NG” visas i displayfönstret (⑥) på fjärrkontrollen, om namnändringen misslyckades. Börja i så fall om från och med punkt 3.



Om namnändring för ett till manövreringsområde ska göras, så tryck på ingångsväljaren (⑤) eller tryck upprepade gånger på **⑥** **SELECT** Δ / ∇ för att välja komponenten ifråga och upprepa sedan åtgärderna i punkt 3 till och med 5.

6 Tryck på **⑬** **RENAME** igen för att gå ur namnändringsläget.



Anmärkning

“ERROR” visas i displayfönstret (⑥) på fjärrkontrollen vid tryckning på en knapp som inte anges i respektive steg eller vid tryckning på mer än en knapp samtidigt.

Makroprogrammering

Med hjälp av makroprogrammering är det möjligt att utföra en serie manövreringar genom intryckning av en enda knapp. När du till exempel vill spela en CD-skiva, så slår du i normala fall på komponenterna, väljer CD-ingången, och trycker på startknappen för att sätta ingång uppspelningen. Makroprogrammering gör det möjligt att utföra alla dessa manövreringar genom att bara trycka på CD-makroknappen. Knapparna listade som makroknappar nedan är fabriksinställda med makroprogram. Du kan också programmera dina egna makron (se sid. 99).

MACRO-operationer

Makroknappar

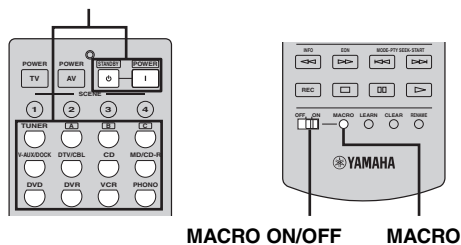

1 Ställ väljaren **⑬** **MACRO ON/OFF** i läget ON.

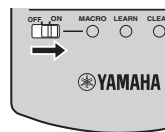

2 Tryck på önskad makroknapp.



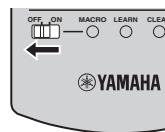































3 Ställ väljaren **⑬** **MACRO ON/OFF** i läget OFF, när makroprogrammering är klar.



Anmärkning

- Medan ett makroprogram håller på att köras på fjärrkontrollen kan inga andra manövreringar utföras förrän programmet har körts färdigt (överföringsindikatorn slutar blinka).
- Håll fjärrkontrollen riktad mot komponenten tills makrokörningen är slutförd.

■ Grundinställda makrofunktioner

Tryck på makroknappen	För att automatiskt sända dessa signaler i ordningsföljd		
	Första	Andra	Tredje
		—	—
			—
			—
			—
			—
			—
			—
			—
			 (CD-område) (*4)
			 (MD/CD-R-område) (*4)
			 (DVD-område) (*4)
			 (DVR-område) (*4)
			 (VCR-område) (*4)
			—

*1 Det är möjligt att slå på vissa komponenter (inklusive Yamaha-komponenter) anslutna till denna enhet genom att ansluta dem till AC OUTLETS på bakpanelen av denna enhet. Det kan hända att strömstyrningen inte synkroniseras med receivern beroende på komponenten ifråga. För närmare information hänvisas till bruksanvisningen till den anslutna komponenten.

*2 Om fjärrkontrollkoden för TV:n är inställd för antingen **⑤ DTV/CBL** eller **⑤ PHONO** (se sid. 93), så kan strömmen till TV:n slås på utan att välja eningångskälla. Fjärrkontrollkoden inställd för **⑤ DTV/CBL** har prioritet framför den för **⑤ PHONO**.

*3 När **⑤ TUNER** väljs som ingångskälla, spelar denna enhet den senast inställda stationen innan enheten ställdes i beredskapsläget.

*4 Uppspelning kan startas på alla CD-spelare, CD-brännare, DVD-spelare eller DVD-brännare som är kompatibla med en Yamaha-fjärrkontroll. För att möjliggöra makromanövrering av en annan komponent behöver startknappen i manövreringsområdet för aktuell komponent programmeras (se sid. 95) eller en korrekt fjärrstyrningskod ställas in (se sid. 93).

■ Programmering av makromanövrering

Det är möjligt att programmera ett eget makro och använda makroprogrammering för att sända flera fjärrkontrollskommandon i följd med tryckning på bara en knapp. Se till att ställa in fjärrkontrollkoder eller utföra inlärningsoperationer innan du programmerar makrot.

Anmärkningar

- Det förinställda makrot raderas inte när ett nytt makro programmeras för en knapp. Det förinställda makrot kan användas igen när det programmerade makrot raderas.
- Det är inte möjligt att lägga till en ny signal (makrosteg) till ett förinställt makro. Om ett makro programmeras på nytt ändras allt makroinnehåll.
- Vi rekommenderar inte att makron görs för kontinuerliga manövreringar som till exempel volyminställning.

1 Ställ manövreringslägesväljaren i läget **AMP** eller **SOURCE** och tryck sedan på **MACRO** med hjälp av en kulspetspenna eller ett liknande spetsigt föremål.

“MCR ?” visas i displayfönstret (⑥) på fjärrkontrollen.

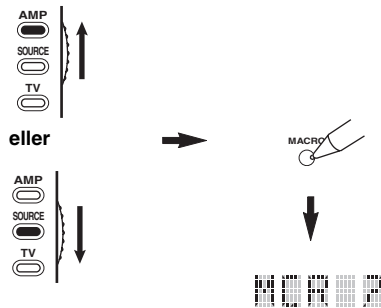

Anmärkning

Om du inte slutför vart och ett av följande steg inom 30 sekunder, avbryts makroprogrammeringsläget automatiskt. Börja i så fall om från och med punkt 1.

2 Tryck på den makroknapp som du önskar använda för att köra makrot.

Makroknappens namn (t.ex. “M;DVD”) och namnet på vald komponent (t.ex. “DVD”) visas växelvis i displayfönstret (⑥) på fjärrkontrollen.

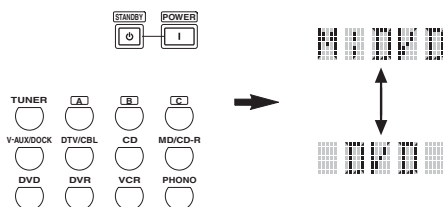

Anmärkning

“AGAIN” visas i displayfönstret (⑥) vid tryckning på någon annan knapp än en makroknapp.

3 Tryck på knapparna för de funktioner som du vill inkludera i makrooperationen i följd.

Du kan ange 10 steg (10 funktioner) som mest. När du har angett 10 steg, visas “FULL” och fjärrkontrollen avslutar automatiskt makroläget. Följande exempel gäller för programmering av följande procedur:

Steg 1 (“MCR 1”): Tryck på POWER.

Steg 2 (“MCR 2”): Tryck på DVD.

Steg 3 (“MCR 3”): Tryck på AUDIO.

MCR 1: POWER

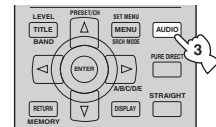
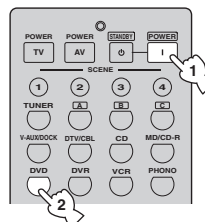

MCR 3: AUDIO

MCR 2: DVD



Anger det antal makrosteg som matats in

Bliktar växelvis vilket visar att nästa programsteg kan anges

Anmärkning

Ändra valt manövreringsområde genom att trycka på **SELECT** Δ / ∇ . Vid tryckning på en ingångsväljare programmeras ett makrosteg, medan **SELECT** Δ / ∇ endast ändrar det valda manövreringsområdet.

4 Tryck en gång till på **MACRO** med hjälp av en kulspetspenna eller ett liknande spetsigt föremål, när den manövreringssekvens som skulle programmeras är fullständig.

Anmärkning

“ERROR” visas i displayfönstret (⑥), om mer än en knapp trycks in samtidigt.

Radering av konfigurationer

Det går att tömma alla ändringar som gjorts i varje funktionsuppsättning, som till exempel inlärd funktioner, makron, ändrade namn på manövreringsområden och inställd ID-kod för fjärrkontrollen.

■ Radering av funktionsuppsättningar

- 1 Ställ manövreringslägesväljaren i läget **AMP** eller **SOURCE** och tryck sedan på **CLEAR** med hjälp av en kulspetspenna eller ett liknande spetsigt föremål.

“CLEAR” visas i displayfönstret (⑥).

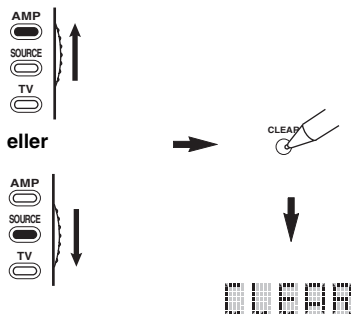

Anmärkning

Om du inte slutför vart och ett av följande steg inom 30 sekunder, avbryts raderingsläget automatiskt. Börja i så fall om från och med punkt 1.

- 2 Tryck på **⊕** / **△** / **▽** för att välja önskat raderingsläge.

L;CD (etc.) (L; namn på ett manövreringsområde) Raderar alla inlärd funktioner i respektive manövreringsområde. Namnet på en komponent visas efter ett semikolon (;). Tryck på en ingångsväljare för att välja manövreringsområde.

L;AMP Raderar alla inlärd funktioner för manövrering av receivers förstärkarfunktioner.

L;ALL Raderar alla inlärd funktioner.

M;ALL Raderar samtliga programmerade makron.

RNAME Raderar alla namnändrade källbeteckningar.

FCTRY Raderar allt som du lagrat i fjärrkontrollen och återställer fjärrkontrollen till fabriksinställningarna.

- 3 Tryck in och håll **CLEAR** intryckt igen i ungefär 3 sekunder.

“WAIT” visas i displayfönstret (⑥). Om raderingen lyckades, så visas “C;OK” i displayfönstret (⑥) på fjärrkontrollen.

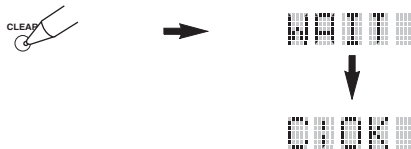

När du väl har raderat en inlärd funktion, återställs knappen till fabriksinställningen (eller till tillverkarinställningen ifall du har ställt in fjärrkontrollkoder).

Anmärkningar

- Det kan ta ungefär 30 sekunder för att slutföra “L;ALL” och “FCTRY”.
- “C;NG” visas i displayfönstret (⑥) om raderingen inte lyckades. Börja i så fall om från och med punkt 2.
- “ERROR” visas i teckenfönstret (⑥) om du trycker på någon annan knapp än vad som anges i respektive steg, eller om du trycker på mer än en knapp samtidigt.

■ Att radera en inlärd funktion

Det är möjligt att radera en funktion som lärts för en viss knapp i varje område.

1 Ställ manövreringslägesväljaren i läget ⑬AMP eller ⑬SOURCE och tryck sedan på lämplig ingångsväljare (⑤) för att välja det manövreringsområde som innehåller den funktion som ska raderas.

Den valda komponentens beteckning visas i displayfönstret (⑥).

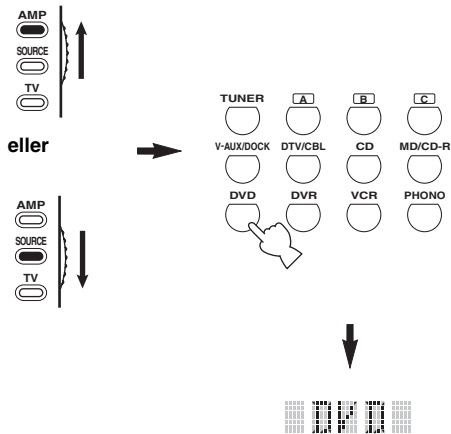

2 Tryck in ⑬LEARN med hjälp av en kulspetspenna eller ett liknande föremål.

“LEARN” och namnet på vald komponent (t.ex. “DVD”) visas växelvis i displayfönstret (⑥).

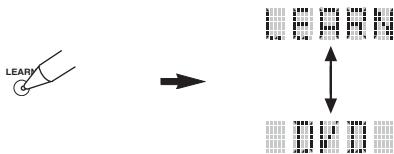

Anmärkingar

- Du ska inte trycka in och hålla kvar ⑬LEARN. Om du håller knappen intryckt i mer än 3 sekunder övergår fjärrkontrollen till läget för inställning av fjärrkontrollkoder.
- Om du inte slutför vart och ett av följande steg inom 30 sekunder, så avbryts inlärningsläget automatiskt. Börja i så fall om från och med punkt 2.

3 Tryck in och håll ⑬CLEAR intryckt med en kulspetspenna eller liknande föremål och tryck sedan i ungefär 3 sekunder på den knapp vars innehåll ska raderas.

“C;OK” visas i displayfönstret (⑥), om raderingen lyckades. Släpp upp kulspetspennan eller det liknande spetsiga föremål som använts till att trycka in ⑬CLEAR, när “C;OK” visas i displayfönstret (⑥) på fjärrkontrollen, för att lämna raderingsläget. Fjärrkontrollen återgår till inlärningsläget.



- Om du vill fortsätta med att radera en annan funktion, så upprepa åtgärden i punkt 3.
- Om en annan funktion för en annan komponent också ska raderas, så tryck på ⑬SELECT Δ / ∇ för att välja inmatningsområde och upprepa sedan åtgärden i punkt 3.
- När du väl har raderat en inlärd funktion återställs knappen till fabriksinställningen (eller till tillverkarinställningen ifall du har ställt in fjärrkontrollkoder).

4 Tryck på ⑬LEARN igen för att avsluta.

Anmärkingar

- “C;NG” visas i displayfönstret (⑥) på fjärrkontrollen, om raderingen misslyckades. Börja i så fall om från och med punkt 2.
- “ERROR” visas i displayfönstret (⑥) på fjärrkontrollen, om mer än en knapp trycks in samtidigt.

■ Att radera en makrofunktion

Det är möjligt att radera en funktion som programmerats för en viss makroknapp.

- 1 Ställ manövreringslägesväljaren i läget **16AMP** eller **16SOURCE** och tryck sedan på **13MACRO** med hjälp av en kulspetspenna eller ett liknande spetsigt föremål.

“MCR ?” visas i displayfönstret (6) på fjärrkontrollen.

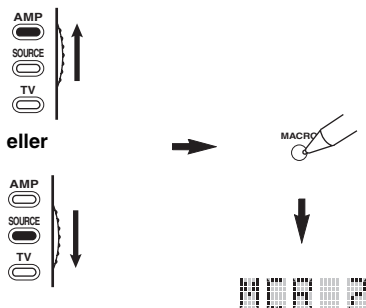

Anmärkning

Om du inte slutför vart och ett av följande steg inom 30 sekunder, avbryts makroprogrammeringsläget automatiskt. Börja i så fall om från och med punkt 1.

- 2 Tryck in och håll **13CLEAR** intryckt med en kulspetspenna eller ett liknande föremål och tryck sedan in makroknappen vars innehåll ska raderas i ungefär tre sekunder.

“C;OK” visas i displayfönstret (6) på fjärrkontrollen, om raderingen lyckades.

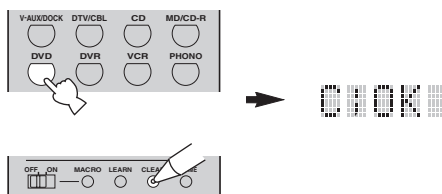

- Om du vill fortsätta med att radera en annan funktion, så upprepa åtgärden i punkt 2.
- När du väl har raderat en programmerad funktion återställs knappen till fabriksinställningen (eller till tillverkarinställningen ifall du har ställt in fjärrkontrollkoder).

- 3 Tryck en gång till på **13MACRO** för att lämna makroprogrammeringsläget.

Anmärkning

- “C;NG” visas i displayfönstret (6) på fjärrkontrollen, om raderingen misslyckades. Börja i så fall om från och med punkt 2.
- “ERROR” visas i displayfönstret (6) på fjärrkontrollen, om mer än en knapp trycks in samtidigt.

Användning av flerzonskonfigurering

Receivern kan användas till att konfigurera ett flerzons ljudsystem. Med hjälp av Zone 2-funktionen är det möjligt att ställa in receivern för återgivning från olika ingångskällor i huvudzonen respektive den andra zonen (Zone 2). Receivern kan manövreras från den andra zonen med hjälp av den medföljande fjärrkontrollen.

Endast analoga signaler skickas till den andra zonen. För att kunna återge ljud från en viss källa i den andra zonen måste källan vara ansluten till de analoga ingångarna AUDIO IN på receivern.

Anslutning av Zone 2

För att kunna utnyttja receiverns flerzonsfunktioner krävs följande extrautrustning:

- En infraröd signalmottagare i den andra zonen.
- En infraröd sändare i huvudzonen. Denna sändare överför de infraröda signalerna från fjärrkontrollen, via den infraröda signalmottagaren i den andra zonen, till en CD-spelare, en DVD-spelare etc. i huvudzonen.
- En förstärkare och högtalare i den andra zonen.

- ☀
- Eftersom det finns många möjliga sätt att ansluta och använda receivern i en flerzonskonfiguration är det rekommendabelt att vända sig till närmaste auktoriserade Yamaha-handlare eller servicecenter angående vilka Zone 2-anslutningar som bäst uppfyller aktuellt behov.
 - En del Yamaha-modeller kan anslutas direkt till fjärrstyrningsjacken REMOTE på receivern. Om sådana produkter används behöver kanske ingen infraröd signalsändare användas. Upp till 6 Yamaha-komponenter kan anslutas såsom visas nedan.

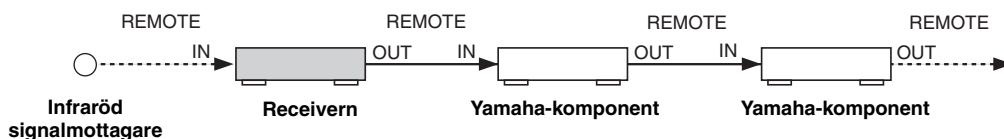

■ Användning av extern förstärkare

Anslut förstärkaren/receivern i den andra zonen och andra komponenter till denna receiver enligt följande.

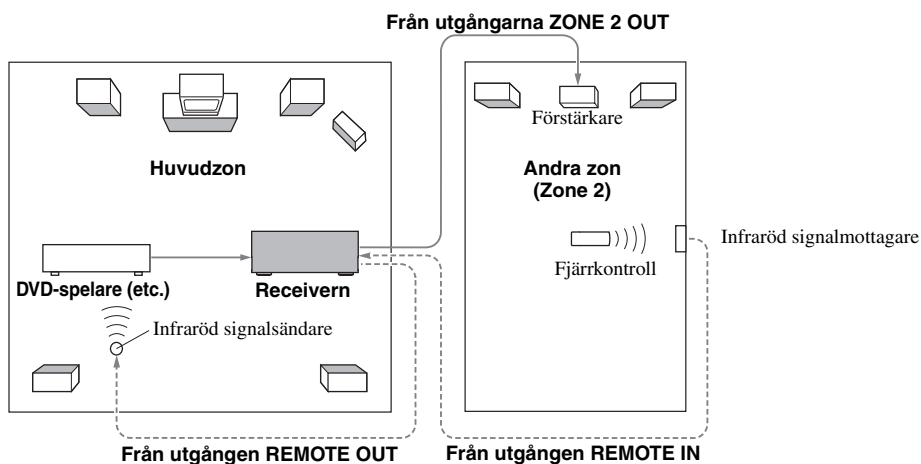

Anmärkning

ANVÄND INTE Zone 2-funktionen för DTS-kodade CD-skivor, eftersom det kan ge upphov till oväntat brus.

■ Användning av receivers interna förstärkare

Viktig säkerhetsanmärkning

Högtalarutgångarna EXTRA SP på receivern bör inte anslutas till en högtalarväljare för passiva högtalare eller till mer än en högtalare per kanal.

Anslutning till en högtalarväljare för passiva högtalare eller till flera högtalare per kanal kan leda till onormalt låg impedansbelastning som kan resultera i förstärkarskada. Vi hänvisar till aktuell bruksanvisning angående korrekt användning.

Överensstämmelse med information gällande minimal högtalarimpedans för alla kanaler måste alltid upprätthållas. Denna information återfinns på baksidan av receivern.

Anslut högtalarna i den andra zonen till högtalarutgångarna EXTRA SP och ställ därefter in "EXTRA SP ASSIGN" på "ZONE2" (se sid. 76).

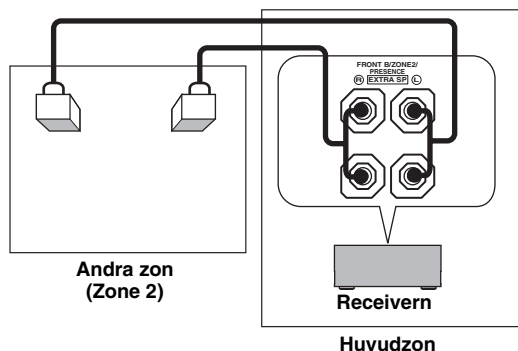

- Högtalare anslutna till högtalarutgångarna EXTRA SP kan användas som framhögtalare i en annan zon. Ställ in "EXTRA SP ASSIGN" på "ZONE B" (se sid. 76).
- När de interna förstärkarna används för Zone 2-högtalarna kan volymnivån regleras och inledande volymnivå och maximal volymnivå ställas in för Zone 2-högtalarna (se sid. 90).

Manövrering av Zone 2

Du kan välja och manövrera Zone 2 med hjälp av reglagen på frontpanelen eller knapparna på fjärrkontrollen.

Följande manövreringar kan utföras:

- Val av ingångskälla för Zone 2.
- Inställning av FM- eller AM-stationer medan "TUNER" är valt som ingångskälla för Zone 2 (se sid. 53).
- Återgivning av musik lagrad i en iPod-spelare, som är stationerad i en universell Yamaha iPod-dockningsstation (t.ex. YDS-10, säljs separat) ansluten till kopplingen DOCK på receivern, medan "V-AUX" är valt som ingångskälla (se sid. 60).

Anmärkning

Varje åtgärd måste slutföras medan indikeringen ZONE2 blinkar på frontpanelens display. I annat fall kopplas Zone 2-läget automatiskt ur medan receivern återgår till normalt manövreringsläge. Upprepa i så fall åtgärden för Zone 2-val.

■ Manövrering av Zone 2 med frontpanelen

Påslagning av Zone 2

Tryck på **Ⓜ ZONE 2 ON/OFF** för att koppla in Zone 2.

Aktivering av läget för Zone 2-manövrering

Tryck på **Ⓜ ZONE CONTROL** för att manövrera Zone 2.

Indikeringen ZONE2 blinkar i cirka 10 sekunder på frontpanelens display.



Utför följande manövreringar efter att läget för Zone 2-manövrering har aktiverats.

Manövrering av Zone 2

Vrid på väljaren **Ⓡ INPUT** för att välja önskad ingångskälla medan indikeringen **ZONE2** blinkar på frontpanelens display.

- Välj "TUNER" som ingångskälla för att använda TUNER-funktioner i Zone 2. För närmare information om TUNER-manövreringar, se "FM/AM-mottagning" på sidan 53.
- Välj "V-AUX" som ingångskälla för att använda iPod-funktioner eller Bluetooth-funktioner i Zone 2. Vi hänvisar till "Användning av iPod™" på sidan 60 eller "Användning av Bluetooth™-komponenter" på sidan 62 angående detaljer kring iPod-manövreringar.

Ställ Zone 2 i beredskapsläget

Tryck på **Ⓜ ZONE 2 ON/OFF** för att ställa Zone 2 i beredskapsläget.



Tryck på **Ⓛ SYSTEM OFF** för att ställa huvudzonen och Zone 2 i beredskapsläge samtidigt.

■ Zone 2-manövrering med fjärrkontrollen

Aktivering av läget för Zone 2-manövrering

Ställ manövreringslägesväljaren i läget **Ⓜ AMP** och tryck sedan upprepade gånger på **Ⓢ SELECT** **Δ** för att välja manövreringsläget **Zone 2**.

"ZONE 2" visas i displayfönstret **Ⓢ** på fjärrkontrollen.

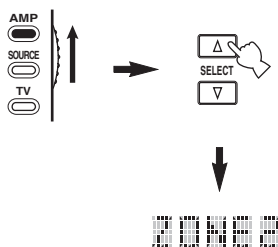

Koppla ur manövreringsläget Zone 2 genom att trycka upprepade gånger på **Ⓢ SELECT** **Δ** / **∇** för att välja något annat än "ZONE 2".

På- eller avslagning av Zone 2 med hjälp av fjärrkontrollen

Ⓜ POWER och **Ⓛ STANDBY** på fjärrkontrollen fungerar på olika sätt beroende på den valda zonen som visas i displayfönstret **Ⓢ** på fjärrkontrollen.

- När läget för huvudzonen eller Zone 2 är valt kan huvudzonen eller Zone 2 slås på eller ställas i beredskapsläget var för sig.
- Vid tryckning på **Ⓜ POWER** medan alla lägen är valda slås huvudzonen och Zone 2 på samtidigt, medan tryckning på **Ⓛ STANDBY** ställer dem i beredskapsläget samtidigt.

Styrläge	Displayfönster Ⓢ	POWER och STANDBY
Läge för huvudzonen	Namnet på valt inmatningsområde	Slår enbart på huvudzonen eller ställer den i beredskapsläget.
Zone 2-läge	"ZONE 2" eller "2;namn på valt inmatningsområde"	Slår på Zone 2 eller ställer den i strömbereidskap.
Alla lägen	"ALL"	Ⓜ POWER: slår på huvudzonen och Zone 2. Ⓛ STANDBY: ställer huvudzonen och Zone 2 i beredskapsläget.

Anmärkning

- Medan fjärrkontrollen står i läget för huvudzonen visas "MAIN" i några sekunder vid tryckning på **Ⓜ POWER** eller **Ⓛ STANDBY**.
- "ALL" visas i displayfönstret **Ⓢ** på fjärrkontrollen endast vid tryckning på **Ⓢ SELECT** **∇**.

Val av ingångskälla för Zone 2

Tryck på lämplig ingångsväljare **Ⓢ** för att välja önskad ingångskälla för vald zon.

Om fjärrkontrollen används till att välja ingångskälla, så visas "2; namn på valt inmatningsområde" i displayfönstret **Ⓢ** på fjärrkontrollen vid val av Zone 2.

Anmärkning

Den valda ingångskällan är gemensam för alla zoner.

Avancerad inställning

Receivern har ett antal extra menyer, som visas på frontpanelens display. Menyn för avancerade inställningar erbjuder ytterligare parametrar som kan justeras för att anpassa receivern enligt egna önskemål. Ändra ursprungsinställningarna (som visas i fet stil under varje parameter) så att de möter de särskilda krav som ditt lyssningsrum har.

Anmärkningar

- Gjorda inställningar börja gälla nästa gång **ⓀMAIN ZONE ON/OFF** trycks in för att slå på receivern (se sid. 29).
- Endast reglagen **ⓀMAIN ZONE ON/OFF**, **ⓁSYSTEM OFF**, **ⓂTONE CONTROL** och väljaren **ⓃPROGRAM** kan användas medan menyn för avancerade inställningar är framtagen.
- Inga andra manövreringar kan utföras under pågående användning av menyn för avancerade inställningar.
- Menyn för avancerade inställningar är endast tillgänglig på frontpanelens display.

Användning av avancerade inställningar

1 Tryck på **ⓁSYSTEM OFF på frontpanelen för att ställa receivern i beredskapsläget.**

2 Tryck in och håll **ⓂTONE CONTROL intryckt och tryck sedan på **ⓀMAIN ZONE ON/OFF** för att slå på receivern.**

Receivern slås på och menyn för avancerade inställningar visas på frontpanelens display.

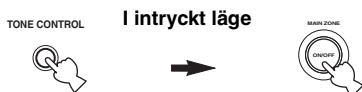

3 Vrid på väljaren **ⓃPROGRAM för att välja den parameter som ska justeras.**

Beteckningen på vald parameter visas på frontpanelens display.

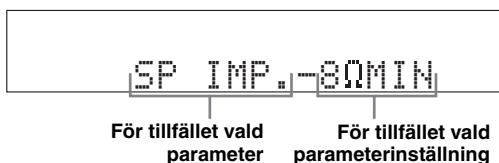

4 Tryck upprepade gånger på **ⓂTONE CONTROL för att ändra den valda parameterinställningen.**

5 Tryck på **ⓁSYSTEM OFF för att spara gjorda inställningar och ställa receivern i beredskapsläge.**



Gjorda inställningar börja gälla nästa gång receivern slås på.

■ Högtalarimpedans SP IMP.

Använd denna funktion till att ställa in högtalarimpedansen på receivern i enlighet med högtalarnas impedans.

Alternativ: **8ΩMIN**, **6ΩMIN**

- Välj “8ΩMIN” för att ställa in högtalarimpedansen på 8 Ω.
- Välj “6ΩMIN” för att ställa in högtalarimpedansen på 6 Ω.

SP IMP.	Högtalare	Impedansnivå
8ΩMIN	Fram	Om en uppsättning (A eller B) används, så måste varje högtalares impedans vara minst 8 Ω.
	Mitt	Om två uppsättningar (A och B) används, så måste varje högtalares impedans vara minst 16 Ω.*
	Surround	Varje högtalares impedans måste vara minst 8 Ω.
	Bakre surround	
6ΩMIN	Fram	Om en uppsättning (A eller B) används, så måste varje högtalares impedans vara minst 4 Ω.
	Mitt	Om två uppsättningar (A och B) används, så måste varje högtalares impedans vara minst 8 Ω.
	Surround	Varje högtalares impedans måste vara minst 6 Ω.
	Bakre surround	

* Modellen till Kanada medger inte användning av två separata högtalaruppsättningar (A och B) samtidigt medan “SP IMP.” är inställt på “8ΩMIN”.

Se sidan 106 angående manövrering av avancerade inställningar.

■ Fjärrkontrollens AMP ID-kod

REMOTE AMP

Använd denna funktion till att ställa in receivers AMP-ID-kod för fjärrkontrollsidentifiering. Denna funktion är praktisk att använda för separat manövrering av denna receiver och en annan Yamaha-receiver/förstärkare i samma rum.

Alternativ: **ID1**, ID2

- Välj "ID1", om fjärrkontrollens AMP-ID-kod är inställd på "2201".
- Välj "ID2", om fjärrkontrollens AMP-ID-kod är inställd på "2202".

Inställning av AMP-ID-koder på fjärromanövrering

Fjärrkontrollens AMP-ID-kod för fjärromanövrering måste ställas in.

- 1 Ställ manövreringslägesväljaren i läget **AMP** eller **SOURCE**.**

- 2 Tryck in och håll **LEARN** intryckt i cirka tre sekunder med en kulspeuspenna eller ett liknande föremål och tryck sedan upprepade gånger på **ENTER** tills "L:AMP" visas i displayfönstret (6) på fjärrkontrollen.**

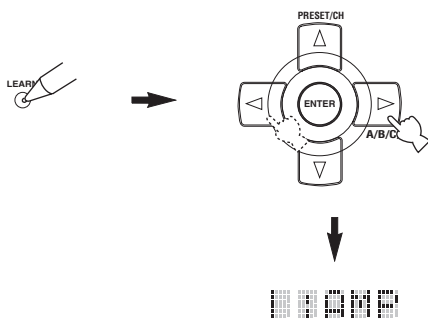

Anmärkningar

- Se till att hålla **LEARN** intryckt i minst tre sekunder, eftersom inlärningsprocessen annars startar.
- Om vart och ett av följande steg inte slutförs inom 30 sekunder, så kopplas inställningsläget automatiskt ur. Börja i så fall om från och med punkt 1.

- 3 Tryck på **ENTER**.**

Den fyrsiffriga koden inställd för valt inmatningsområde visas i displayfönstret (6) på fjärrkontrollen.

- 4 Tryck på sifferknapparna (11) för att mata in den fyrsiffriga fjärrstyrningskoden för det inmatningsområde som ska användas.**

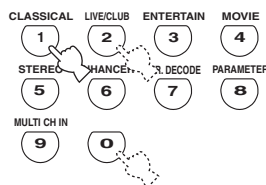

AMP-ID-koder för fjärromanövrering

Välj en av följande koder för att ställa in fjärrkontrollens AMP-ID-kod för det inmatningsområde som ska användas.

ID-kod för förstärkare (inställning på fjärrkontrollen)	Funktion	AMP-ID för fjärromanövrering
2201 (ursprunglig inställning)	För att manövrera receivern med förvald kod.	ID1 (ursprunglig inställning)
2202	För att manövrera receivern med en alternativ kod.	ID2

- 5 Tryck på **ENTER** för att ställa in numret.** "OK" visas i displayfönstret (6) om inställningen lyckades. "NG" visas i displayfönstret (6) om inställningen inte lyckades. Börja i så fall om från och med punkt 1.

- 6 Tryck en gång till på **LEARN** för att gå ur inställningsläget.**



Se sidan 106 angående manövrering av avancerade inställningar.

■ Fjärrkontrollens TUNER ID-kod REMOTE TU

Använd denna funktion till att ställa in receivers TUNER-ID-kod för fjärrkontrollsidentifiering.

Alternativ: ID1, ID2

- Välj "ID1", om fjärrkontrollens TUNER-ID-kod är inställd på "2602".
- Välj "ID2", om fjärrkontrollens TUNER-ID-kod är inställd på "2610".

Inställning av TUNER-ID-koder på fjärrmanövrering

Fjärrkontrollens TUNER-ID-bibliotekskod för fjärrmanövrering måste ställas in.

- 1 Ställ manövreringslägesväljaren i läget **⑬AMP** eller **⑬SOURCE** och tryck sedan på **⑤TUNER** på fjärrkontrollen för att välja radiomottagaren för ändring av fjärrkontrollens ID-kod.

- 2 Tryck in och håll **⑬LEARN** intryckt i cirka tre sekunder med en kulspeppenna eller ett liknande föremål och tryck sedan upprepade gånger på **⑨◀/▶** tills "L;TUN" och "TUNER" visas i displayfönstret (**⑥**) på fjärrkontrollen.

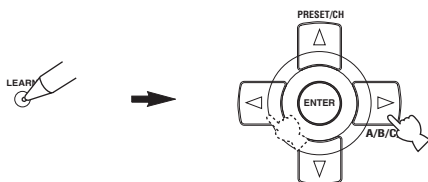

Anmärkning

- Se till att hålla **⑬LEARN** intryckt i minst tre sekunder, eftersom inlärningsprocessen annars startar.
- Om vart och ett av följande steg inte slutförs inom 30 sekunder, så kopplas inställningsläget automatiskt ur. Börja i så fall om från och med punkt 1.

- 3 Tryck på **⑨ENTER**.

Den fyrsiffriga koden inställd för valt inmatningsområde visas i displayfönstret (**⑥**) på fjärrkontrollen.

- 4 Tryck på sifferknapparna (**⑩**) för att mata in den fyrsiffriga fjärrstyrningskoden för det inmatningsområde som ska användas.

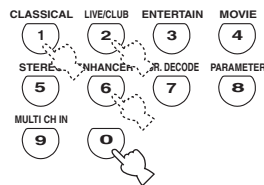

Radiomottagar-ID-koder för fjärrmanövrering

Välj en av följande koder för att ställa in fjärrkontrollens radiomottagnings-ID-kod för det inmatningsområde som ska användas.

ID-kod för radiomottagare (fjärrkontrollsinställning)	Funktion	Fjärrkontrollens radiomottagar-ID
2602 (ursprunglig inställning)	För att manövrera receivern med förvald kod.	ID1 (ursprunglig inställning)
2610	För att manövrera receivern med en alternativ kod.	ID2

- 5 Tryck på **⑨ENTER** för att ställa in numret. "OK" visas i displayfönstret (**⑥**) om inställningen lyckades. "NG" visas i displayfönstret (**⑥**) om inställningen inte lyckades. Börja i så fall om från och med punkt 1.

- 6 Tryck en gång till på **⑬LEARN** för att gå ur inställningsläget.



Se sidan 106 angående manövrering av avancerade inställningar.

■ Inställning för tvådelad förstärkning BI-AMP

Använd denna funktion till att koppla in eller ur funktionen för tvådelad förstärkning (se sid. 16).

Alternativ: **ON, OFF**

- Välj "ON" för att aktivera funktionen för tvådelad förstärkning. "SUR.B L/R SP" ställs automatiskt in på "NONE" och receivern matar ut ljudsignaler för framkanaler via högtalarutgångarna SURROUND BACK/BI-AMP.
- Välj "OFF" för att avaktivera funktionen för tvådelad förstärkning.

Anmärkning

Medan "BI-AMP" är inställt på "ON" är det endast möjligt att välja "FRONT B", "ZONE B" eller "NONE" för "EXTRA SP ASSIGN" (se sid. 76).

■ SCENE Inställning av IR-kod SCENE IR

Använd denna funktion till att välja automatisk utmatning av fjärrstyrningssignaler via utgången REMOTE OUT medan receivern är i SCENE-läget.

Alternativ: **ON, OFF**

- Välj "ON", om en komponent ansluten till utgången REMOTE OUT är en Yamaha-komponent som medger överföring av SCENE-styrningar. Receivern sänder automatiskt fjärrstyrningssignaler till komponenten ifråga.
- Välj "OFF", om en komponent ansluten till utgången REMOTE OUT inte är en Yamaha-komponent och inte medger överföring av SCENE-styrningar.

Anmärkning

Om brus uppstår vid användning av SCENE-funktionen, så ställ in "SCENE IR" på "OFF".

■ Stationssökningssteg TU (Gäller endast modell till Asien och General-modell)

Använd denna funktion till att ställa in stationssökningssteget i enlighet med den frekvensintervall som gäller i det område där receivern används.

Alternativ: **AM10/FM100, AM9/FM50**

- Välj "AM10/FM100" för Nord-, Central- och Sydamerika.
- Välj "AM9/FM50" för alla andra områden.

■ Initiering av parametrar INIT

Använd denna funktion till att återställa receiverns parametrar till de ursprungliga fabriksinställningarna. Det är möjligt att välja vilken parameterkategori som ska återställas.

Alternativ: **DSP PARAM, VIDEO, ALL, CANCEL**

- Välj "DSP PARAM" för att återställa samtliga parametrar för ljudfältprogram (se sid. 64).
- Välj "VIDEO" för att återställa parametrarna i "VIDEO SET" (se sid. 88) och "OSD SHIFT" i "DISPLAY SET" (se sid. 87).
- Välj "ALL" för att återställa samtliga parametrar på receivern.
- Välj "CANCEL" för att avbryta återställningen.

Anmärkning

Använd "INITIALIZE" på menyn för ljudfältprogram till att återställa önskade parametrar för ljudfältprogram (se sid. 64).

Felsökning

Gå igenom tabellen nedan, om receptorn inte tycks fungera korrekt. Om aktuellt problem inte finns upptaget i tabellen nedan, eller om det inte kan lösas med hjälp av anvisningarna i felsökningstabellen, så slå av receptorn, koppla loss nätkabeln och kontakta närmaste auktoriserade Yamaha-handlare eller servicecenter.

■ Allmänt

Problem	Orsak	Åtgärd	Se sidan
Receptorn slås inte på eller ställs i beredskapsläget kort efter att strömmen har slagits på.	Nätkabeln är inte ansluten eller stickkontakten är inte ordentligt isatt.	Anslut nätkabeln ordentligt.	—
	Inställningen av högtalarimpedans är inte korrekt.	Ställ in högtalarimpedansen så att den passar högtalarna.	28
	Skyddskretsen har aktiverats.	Se till att alla anslutningar av högtalarkablar till receptorn och till alla högtalarna är korrekta samt att kablarna för varje anslutning inte vidrör något annat än sina respektive in/utgångar.	14
	Receptorn har utsatts för en kraftig yttre elstöt (t.ex. ett blixtnedslag eller kraftig statisk elektricitet).	Ställ receptorn i beredskapsläget, koppla loss nätkabeln, anslut nätkabeln igen efter 30 sekunder och använd sedan receptorn normalt.	—
Inget ljud.	Felaktiga kabelanslutningar för insignaler eller utsignaler.	Anslut kablarna ordentligt. Om problemet kvarstår, kan det bero på defekta kablar.	20-26
	Optimeringsmikrofonen är ansluten.	Koppla ur optimeringsmikrofonen.	35
	Ljudingångsvalet är inställt på "HDMI", "COAX/OPT" eller "ANALOG".	Ställ in ljudingångsvalet på "AUTO".	44
	Ljudingångsvalet är inställt på "ANALOG" vid ljudåtergivning från en Dolby Digital- eller DTS-kodad källa.	Ställ in ljudingångsvalet på "AUTO" eller "COAX/OPT".	44
	Ingen tillämpbar ingångskälla har valts.	Välj en lämplig ingångskälla med hjälp av ingångsväljaren INPUT på frontpanelen (eller en ingångsväljare på fjärrkontrollen).	42, 43
	Högtalaranslutningarna är inte ordentligt gjorda.	Rätta till anslutningarna.	14
	Framhögtalarna som ska användas har inte valts rätt.	Välj framhögtalarna genom att trycka upprepade gånger på SPEAKERS på frontpanelen.	43
	Volymen är nerskruvad.	Vrid upp volymen.	—
	Ljudet är dämpat.	Tryck på MUTE eller VOLUME +/- på fjärrkontrollen för att återställa ljudutmatningen och reglera därefter volymen.	45
	Signaler som inte kan återges av receptorn matas in från en källkomponent, exempelvis från en cd-romskiva.	Spela upp en källa vars signaler kan återges av receptorn.	—
	De HDMI-komponenter som är anslutna till receptorn stöder inte de standarder som gäller för HDCP-kopieringsskydd.	Anslut HDMI-komponenter som stöder de standarder som gäller för HDCP-kopieringsskydd.	18
	"S.AUDIO" är inställt på "OTHER" och inga "HDMI"-ljudsignaler återges med receptorn.	Ställ in "S.AUDIO" på "RX-V663" i "MANUAL SETUP".	89
	Ingen bild.	Videoutgången för bildutmatning är inte av samma typ som den videoingång som bildsignalerna matas in i.	Ställ in "VIDEO CONV." på "ON" eller anslut källkomponenterna på samma sätt som videomonitorn har anslutits till receptorn.
Videosignaler som inte är av standardformat matas in.			
Ljudet upphör plötsligt.	Skyddskretsen har aktiverats på grund av kortslutning etc.	Kontrollera att inställningen av högtalarimpedans är korrekt. Kontrollera att högtalarledningarna inte är i kontakt med varandra, och slå sedan på receptorn igen.	28, 106 —
	Insomningstimern har stängt av receptorn.	Slå på receptorn och spela sedan upp källan igen.	—
	Ljudet är dämpat.	Tryck på MUTE eller VOLUME +/- på fjärrkontrollen för att koppla in ljudutmatning igen.	45
Ljud återges endast via högtalaren på en sida.	Felaktiga kabelanslutningar.	Anslut kablarna ordentligt. Om problemet kvarstår, kan det bero på defekta kablar.	14
	Inställningar i "SP LEVEL" är felaktiga.	Justera "SP LEVEL"-inställningarna.	78

Problem	Orsak	Åtgärd	Se sidan
Endast mitthögtalaren matar ut påtagligt ljud.	Vid uppspelning av en enkanalig källa med ett ljudfältsprogram styrs källsignalerna till mittkanalen medan effektljud återges via fram- och surroundhögtalarna.		
Inget ljud hörs från mitthögtalaren.	“CENTER SP” i “SET MENU” är inställt på “NONE”.	Ställ in “CENTER SP” på “SMALL” eller “LARGE”.	77
	Ett av ljudfältsprogrammen (gäller ej “7ch Stereo”) har valts.	Försök med ett annat ljudfältsprogram.	48
Inget ljud hörs från högtalarna för närvarokänsla.	Ljudfältsprogrammen är avstängda.	Tryck på Ⓢ STRAIGHT för att koppla in dem.	51
	Du använder en källa eller programkombination som inte matar ut ljud från alla kanaler.	Försök med ett annat ljudfältsprogram.	42
	“EXTRA SP ASSIGN” är inställt på en annan inställning än “PRESENCE”.	Ställ in “EXTRA SP ASSIGN” på “PRESENCE”.	76
Inget ljud hörs från surroundhögtalarna.	“SUR. L/R SP” i “SET MENU” är inställt på “NONE”.	Ställ in “SUR. L/R SP” på “SML” eller “LRG”.	77
	Receivern står i läget “Straight” och en enkanalig källa spelas upp.	Tryck på Ⓢ STRAIGHT på frontpanelen, så att indikeringen “Straight” på frontpanelens display slocknar.	51
Inget ljud hörs från de bakre surroundhögtalarna.	“SUR. L/R SP” i “SET MENU” är inställt på “NONE” och “SUR.B L/R SP” är automatiskt inställt på “NONE”.	Ställ in “SUR. L/R SP” och “SUR.B L/R SP” på en annan inställning än “NONE”.	77
	“SUR.B L/R SP” i “SET MENU” är inställt på “NONE”.	Ställ in “SUR.B L/R SP” på en annan inställning än “NONE”.	77
Zone 2-högtalarinställningar kan inte utföras på menyn “SET MENU”.	“EXTRA SP ASSIGN” är inställt på en annan inställning än “ZONE2”.	Ställ in “EXTRA SP ASSIGN” på “ZONE2”.	76
FRONT B-högtalare kan inte kopplas in.	“EXTRA SP ASSIGN” är inställt på en annan inställning än “FRONT B”.	Ställ in “EXTRA SP ASSIGN” på “FRONT B”.	76
Inget ljud återges via mitt-, surround- eller bakre surroundhögtalare medan FRONT B-högtalarna är inkopplade.	“EXTRA SP ASSIGN” är inställt på “ZONE B”.	Ställ in “EXTRA SP ASSIGN” på “FRONT B”.	76
Högtalarinställningar för högtalare för närvarokänsla kan inte utföras på menyn “SET MENU”.	“EXTRA SP ASSIGN” är inställt på en annan inställning än “PRESENCE”.	Ställ in “EXTRA SP ASSIGN” på “PRESENCE”.	76
Inget ljud hörs från subwoofern.	“LFE/BASS OUT” i “SET MENU” är inställt på “FRONT” när en Dolby Digital- eller DTS-signal spelas.	Ställ in “LFE/BASS OUT” på “SWFR” eller “BOTH”.	76
	“LFE/BASS OUT” i “SET MENU” är inställt på “SWFR” eller “FRONT” vid uppspelning av en 2-kanalig källa.	Ställ in “LFE/BASS OUT” på “BOTH”.	76
	Källan innehåller inga lågfrekventa signaler.		
Dolby Digital- eller DTS-källor kan inte avspelas. (Dolby Digital eller DTS-indikatorn på frontpanelens display tänds inte.)	Den anslutna komponenten är inte inställd för att mata ut digitala Dolby Digital- eller DTS-signaler.	Utför en lämplig inställning genom att följa anvisningarna i bruksanvisningen till komponenten.	—
	Ljudingångsvalet är inställt på “ANALOG”.	Ställ in ljudingångsvalet på “AUTO”.	44
Ett brummande ljud kan höras.	Felaktiga kabelanslutningar.	Anslut ljudkablarna ordentligt. Om problemet kvarstår, kan det bero på defekta kablar.	—
	Ingen anslutning har gjorts från skivspelaren till GND-kontakten.	Anslut skivspelarens jordningskabel till GND-kontakten på receivern.	23
Volymnivån är låg vid uppspelning av en skiva.	Skivan spelas på en skivspelare med en MC-pickup.	Anslut skivspelaren till receivern via en tonhuvudsförstärkare för MC-pickup.	23

Problem	Orsak	Åtgärd	Se sidan
Volymnivån kan inte höjas, eller ljudet är förvrängt.	Den komponent som är ansluten till AUDIO OUT (REC)-utgångarna på receivern är avstängd.	Slå på strömmen till komponenten.	—
Ljudeffekterna kan inte spelas in.	Det är inte möjligt att spela in ljudeffekterna med en inspelningskomponent.		
En viss källa kan inte spelas in med en digital inspelningskomponent ansluten till utgången DIGITAL OUTPUT.	Källkomponenten är inte ansluten till ingångarna DIGITAL INPUT på receivern. Vissa komponenter kan inte spela in Dolby Digital- eller DTS-källor.	Anslut källkomponenten till DIGITAL INPUT-ingången.	21, 23
En viss källa kan inte spelas in med en analog komponent ansluten till AUDIO OUT (REC)-utgångarna.	Källkomponenten är inte ansluten till de analoga AUDIO IN-uttagen på denna enhet.	Anslut källkomponenten till de analoga AUDIO IN-ingångarna.	23
Ljudfältsparmetrarna och vissa andra inställningar på receivern kan inte ändras.	“MEMORY GUARD” i “SET MENU” är inställt på “ON”.	Ställ in “MEMORY GUARD” på “OFF”.	88
Receivern fungerar inte som den ska.	Den interna mikrodatoren har låsts av en yttre elektrisk stöt (som t.ex. blixtnedslag eller kraftig statisk elektricitet) eller på grund av att strömförsörjningen har för låg spänning.	Koppla loss nätkabeln från nätuttaget och anslut den sedan igen efter ungefär 30 sekunder.	—
Inget ljud hörs från en ansluten HDMI-komponent.	HDMI-komponenten medger inte flerkanaliga ljudsignaler.	Omvandla de flerkanaliga ljudsignalerna till 2-kanaliga ljudsignaler vid källkomponenten, t.ex. en DVD-spelare.	—
Meddelandet “CHECK SP WIRES” visas på frontpanelens display.	Högtalarkablar har kortslutits.	Se till att alla högtalarkablar är korrekt anslutna.	14
Det förekommer störningar från digital utrustning eller radiofrekvensutrustning.	Receivern står för nära den digitala utrustningen eller högfrekvensutrustningen.	Flytta receivern längre bort från sådan utrustning.	—
Bilden har störningar.	Videokällan använder förvrängda eller kodade signaler för att förhindra kopiering.		
Receivern ställs plötsligt i strömberedskap.	Temperaturen inuti receivern är för hög och skyddskretsen mot överhettning har aktiverats.	Vänta cirka 1 timme på att receivern ska svalna och slå sedan på den igen.	—

■ HDMI

Problem	Orsak	Åtgärd	Se sidan
Varken bild eller ljud återges.	Antalet anslutna HDMI-komponenter överskrider maximalt antal.	Minska antalet anslutna HDMI-komponenter.	—
	HDCP-verifiering misslyckades.	Kontrollera att anslutna HDMI-komponenter stöder HDCP kopieringsskyddsstandarder.	—

■ Tuner (FM/AM)

	Problem	Orsak	Åtgärd	Se sidan
FM	FM-mottagning i stereo är brusig.	Karakteristiken hos FM-sändningar i stereo kan orsaka detta problem när sändaren är för långt bort eller antensignalen är för svag.	Kontrollera antennanslutningarna.	27
			Försök med att använda en riktad FM-antenn av hög kvalitet.	—
	Distorsion förekommer och det går inte att få en klar mottagning ens med en bra FM-antenn.	Flervägs interferensstörningar förekommer.	Justera antennens position för att eliminera flervägs interferens.	—
			Använd metoden för manuell stationsinställning.	53
Önskad station kan inte ställas in med metoden för automatisk stationsinställning.	Signalen är för svag.	Använd en riktad FM-antenn av hög kvalitet.	—	
		Använd metoden för manuell stationsinställning.	53	
Tidigare förinställda stationer kan inte längre ställas in.	Receiveren har varit urkopplad under en lång period.	Lagra stationerna i förval igen.	54	
AM	Önskad station kan inte ställas in med metoden för automatisk stationsinställning.	Signalen är svag, eller så är antennanslutningen dålig.	Se till att AM-ramantennen är ordentligt ansluten och rikta antennen för bästa mottagning.	—
			Använd metoden för manuell stationsinställning.	53
	Det förekommer hela tiden knastrande eller visslande ljud.	Störningar kan uppstå på grund av åskväder, lysrörsbelysning, motorer, termostater och andra elektriska apparater.	Använd en utomhusantenn och en jordledning. Det hjälper till en viss del, men det är svårt att få bort allt brus.	—
Det förekommer surrande och vinande ljud.	En TV-apparat används i närheten.	Flytta receivern längre bort från TV:n.	—	

■ Fjärrkontrollen

Problem	Orsak	Åtgärd	Se sidan
Fjärrkontrollen fungerar inte alls eller fungerar dåligt.	För långt avstånd eller fel vinkel.	Fjärrkontrollen fungerar inom ett längsta avstånd på 6 m och i högst 30 graders vinkel från frontpanelen.	31
	Fjärrkontrollsensorn på receiveern utsätts för direkt solljus eller stark belysning (från ett lysrör av invertertyp etc.).	Ställ receiveern på ett annat ställe.	—
	Batterierna är svaga.	Byt ut alla batterierna.	4
	Manövreringslägesväljaren är inställd i fel läge.	Ställ manövreringslägesväljaren i korrekt läge. När denna enh ska styras, ställ in den på ⓂAMP -läget. När en komponent som valts med ingångsväljarknappen ska styras, ställ in den på ⓂSOURCE -läget. När teven som är angiven i ⓂDTV/CBL eller ⓂPHONO -området ska styras, ställ in den på ⓂTV läget.	—
	Fjärrkontrollkoden är inte korrekt inställd.	Ställ in fjärrstyrningskoden korrekt med hjälp av "Lista över fjärrstyrningskoder" i slutet av denna bruksanvisning.	93
	Prova att ställa in en annan kod för samma tillverkare med hjälp av "Lista över fjärrstyrningskoder" i slutet av denna bruksanvisning.	93	
	Bibliotekskoden för fjärrkontrollen och fjärrkontroll-ID för denna enhet överensstämmer inte.	Anpassa fjärrkontroll-ID för denna enhet med korresponderande bibliotekskod för fjärrkontrollen.	107, 108
	Även om fjärrstyrningskoden är korrekt inställd, så finns det vissa modeller som inte reagerar på fjärrkontrollen.	Använd inlärningsfunktionen för att programmera in de nödvändiga funktionerna separat till programmeringsbara knappar.	95
Fjärrkontrollen kan inte lära sig nya funktioner.	Batterierna i denna fjärrkontroll och/eller i den andra fjärrkontrollen är för svaga.	Byt ut batterierna.	4
	Avståndet mellan de två fjärrkontrollerna är för stort eller för kort.	Placera fjärrkontrollerna på lämpligt avstånd.	95
	Signalkodningen eller moduleringen hos den andra fjärrkontrollen är inte kompatibel med denna fjärrkontroll.	Inläring kan inte göras.	—
	Minnet är fullt.	Radera andra funktioner som inte längre behövs för att skapa plats för nya funktioner.	101

■ iPod

Anmärkning

Om ett överföringsfel har inträffat utan att något statusmeddelande visas på frontpanelens display eller på bildskärmen, så kontrollera anslutningen till iPod-spelaren (se sid. 25).

Statusmeddelande	Orsak	Åtgärd	Se sidan
Loading...	<p>Receivern håller just på att identifiera anslutningen till en iPod-spelare.</p> <p>Receivern håller just på att hämta låtlistor från en iPod-spelare.</p>		
Connect error	Ett problem med signalvägen från en iPod-spelare till receivern förekommer.	<p>Slå av receivern och gör om anslutningen av den universella Yamaha iPod-dockningsstationen till DOCK-kopplingen på receivern.</p> <p>Prova att återställa iPod-spelaren.</p>	25
Unknown iPod	Den iPod-spelare som används stöds inte av receivern.	Endast iPod (Click and Wheel), iPod nano och iPod mini stöds.	—
iPod connected	En iPod-spelare är korrekt stationerad i en universell Yamaha iPod-dockningsstation (t.ex. YDS-10, säljs separat) ansluten till kopplingen DOCK på receivern och anslutningen mellan iPod-spelaren och receivern är fullbordad.		
Disconnected	En iPod-spelare har tagits ur en universell Yamaha iPod-dockningsstation (t.ex. YDS-10, säljs separat) ansluten till kopplingen DOCK på receivern.	Stationera iPod-spelaren i den universella Yamaha iPod-dockningsstationen (t.ex. YDS-10, säljs separat) ansluten till kopplingen DOCK på receivern igen.	25
Unable to play	Receivern kan inte spela upp de låtar som finns lagrade i iPod-spelaren.	<p>Kontrollera att de låtar som finns lagrade i iPod-spelaren är spelbara.</p> <p>Lagra andra spelbara musikfiler i iPod-spelaren.</p>	—

■ Bluetooth

Statusmeddelande	Orsak	Åtgärd	Se sidan
Searching...	<p>Parning av en Bluetooth-adapter och en Bluetooth-komponent pågår.</p> <p>Upprättande av anslutning mellan en Bluetooth-adapter och en Bluetooth-komponent pågår.</p>		
Completed	Parning har fullbordats.		
Canceled	Parning har avbrutits.		
BT connected	En anslutning mellan en Yamaha Bluetooth-adapter (t.ex. YBA-10, som säljs separat) och en Bluetooth-komponent har upprättats.		
Disconnected	En Bluetooth-komponent har kopplats loss från en ansluten Yamaha Bluetooth-adapter (t.ex. YBA-10, som säljs separat).		
No BT adapter	Ingen Bluetooth-adapter är ansluten till kopplingen DOCK.	Anslut en Yamaha Bluetooth-adapter (t.ex. YBA-10, som säljs separat) till kopplingen DOCK.	25
Not found	En Yamaha Bluetooth-adapter (t.ex. YBA-10, som säljs separat) kunde inte hitta någon Bluetooth-komponent.		
Not Available	En annan Bluetooth-anslutning har redan upprättats.	Avbryt den befintliga anslutningen.	62

■ AUTO SETUP

Före AUTO SETUP-inställning

Felmeddelande	Orsak	Åtgärd	Se sidan
Connect MIC!	Optimeringsmikrofonen är inte ansluten.	Anslut den medföljande optimeringsmikrofonen till OPTIMIZER MIC-uttaget på frontpanelen.	32
Unplug HP!	Ett par hörlurar är anslutna.	Koppla ur hörlurarna.	—
Memory Guard!	Parametrarna på receivern är skyddade.	Ställ in "MEMORY GUARD" på "OFF".	88

Under pågående AUTO SETUP-inställning

Felmeddelande	Orsak	Åtgärd	Se sidan
E-1:NO FRONT SP	Inga signaler för vänster/höger framkanal upptäcks.	Kontrollera anslutningarna av vänster/höger framhögtalare.	14
E-2:NO SUR SP	Inga signaler för surroundkanalen upptäcks.	Kontrollera anslutningarna av surroundhögtalarna.	14
E-3:NO PRNS SP	Inga signaler för kanalerna för närvarokänsla upptäcks.	Kontrollera anslutningarna av högtalare för närvarokänsla.	14
E-4:SBR->SBL	Endast signaler i en höger bakre surroundkanal identifieras.	Anslut den bakre surroundhögtalaren till LEFT SURROUND BACK SPEAKERS-kontakten om du har bara en bakre surroundhögtalare.	14
E-5:NOISY	Bakgrundsstörningarna är för höga.	Prova att utföra "AUTO SETUP"-inställningen i en tyst miljö. Stäng av störande elapparater, såsom luftkonditionerare, eller flytta bort dem från optimeringsmikrofonen.	— —
E-6:CHECK SUR.	Bakre surroundhögtalare är anslutna, men vänster/höger surroundhögtalare är det inte.	Se till att ansluta surroundhögtalare, när bakre surroundhögtalare ska användas.	14
E-7:NO MIC	Optimeringsmikrofonen kopplades loss under pågående "AUTO SETUP"-inställning.	Anslut den medföljande optimeringsmikrofonen till OPTIMIZER MIC-uttaget på frontpanelen.	32
E-8:NO SIGNAL	Optimeringsmikrofonen igenkänner inga testtoner.	Kontrollera mikrofoninställningen. Kontrollera anslutningarna av högtalarna och deras placering.	32 14
E-9:USER CANCEL	"AUTO SETUP"-inställningen kopplades ur på grund av annan manövrering.	Utför "AUTO SETUP"-inställningen på nytt.	32
E-10:INTERNAL ERROR	Ett internt fel har uppstått.	Utför "AUTO SETUP"-inställningen på nytt.	32

Efter AUTO SETUP

Varningsmeddelande	Orsak	Åtgärd	Se sidan
W-1: OUT OF PHASE	Högtalarpolariteten är inkorrekt. Detta meddelande kan visas beroende på högtalarna även då högtalarna är korrekt anslutna.	Kontrollera högtalaranslutningarna så att polariteten (+ eller -) är korrekt.	14
W-2: OVER 24m (80ft)	Avståndet mellan högtalaren och lyssningsplatsen är över 24 m.	Flytta högtalaren närmare lyssningsplatsen.	—
W-3: LEVEL ERROR	För stor skillnad i volymnivån mellan olika högtalare.	Ändra uppställningen av högtalarna så att alla högtalarna står på platser med liknande förhållanden.	—
		Kontrollera högtalaranslutningarna.	14
		Använd högtalare av samstämmig kvalitet.	—
		Om "SWFR: TOO LOUD" eller "SWFR: TOO LOW" visas på resultatlistan, så justera den utgående volymen för subwoofern.	32
W-4: CHECK PRNS	"EXTRA SP ASSIGN" är inställt på "PRESENCE", men signalerna i kanalen för närvarokänsla identifieras inte.	Kontrollera anslutningarna av högtalare för närvarokänsla.	14
		Ställ in "EXTRA SP ASSIGN" på en annan inställning än "PRESENCE".	33

Anmärkningar

- Om "ERROR"- eller "WARNING"-skärmen visas, så kontrollera orsaken till problemet och utför sedan "AUTO SETUP"-inställningen på nytt.
- Om varningsmeddelandet "W-1", "W-2" eller "W-3" visas betyder det att korrigeringar har gjorts, men att de kanske inte är optimala.
- Om felmeddelandet "E-10" visas upprepade gånger, så kontakta ett kvalificerat Yamaha-servicecenter.

Återställning av receivern

Använd denna funktion till att återställa alla parametrar på receivern till de ursprungliga fabriksinställningarna.

Anmärkningar

- Dessa åtgärder återställer helt och hållet samtliga parametrar på receivern, inklusive de på menyn "SET MENU".
- De ursprungliga fabriksinställningarna aktiveras nästa gång receivern slås på.



Tryck på **ⓁSYSTEM OFF** på frontpanelen för att när som helst avbryta återställningsproceduren utan att göra några ändringar.

1 Tryck på **ⓁSYSTEM OFF på frontpanelen för att ställa receivern i beredskapsläget.**

2 Tryck in och håll **ⓂTONE CONTROL intryckt och tryck sedan på **ⓀMAIN ZONE ON/OFF** för att slå på receivern.**

Receivern slås på och menyn för avancerade inställningar visas på frontpanelens display.



3 Vrid väljaren **ⓃPROGRAM för att välja "INIT".**

4 Tryck lämpligt antal gånger på **ⓂTONE CONTROL för att välja "ALL".**



Välj "CANCEL" för att avbryta den pågående återställningen utan att göra några ändringar.

5 Tryck på **ⓁSYSTEM OFF för att bekräfta valet och ställa receivern i beredskapsläget.**

■ Ljud- och videosynkronisering (läppsynk)

Läppsynk, en kortform för läppsynkronisering, är en teknisk term som inbegriper både ett problem och en möjlighet att bibehålla ljud- och videosignaler synkroniserade under efterproduktion och överföring. Medan ljud- och videosignalers latenta tillstånd kräver komplexa justeringar av slutanvändaren inkluderar HDMI-version 1.3 en funktion för automatisk ljud- och videosynkronisering med vars hjälp enheter kan utföra denna synkronisering automatiskt och noggrant utan att användaren behöver göra någonting.

■ Anslutning för tvådelad förstärkning

Vid anslutning för tvådelad förstärkning används två förstärkare till en högtalare. En förstärkare är ansluten till wooferssektionen av en högtalare medan den andra är ansluten till den kombinerade mellanregister- och tweeterssektionen. Med detta arrangemang arbetar varje förstärkare över ett begränsat frekvensområde. Just därför att frekvensområdet är begränsat behöver inte varje förstärkare arbeta lika hårt och det är mindre troligt att varje förstärkare påverkar ljudet på något sätt. De interna övergångsfiltren i en högtalare består av ett LPF (lågpassfilter) och ett HPF (högpassfilter). Såsom namnet antyder, låter LPF passera förbi frekvenser under en gränshäns och avvisar frekvenser ovanför gränshäns. På samma sätt låter HPF passera förbi frekvenser ovanför dess gränshäns.

■ Komponentvideosignal

Med systemet för komponentvideosignaler separeras videosignalen i Y-signalerna för luminans (ljusstäthet) och PB- och PR-signalerna för krominans (färgvärde). Färger kan återges mer naturtroget med detta system eftersom var och en av dessa signaler är oberoende av varandra. Komponentsignalerna kallas även för "färgskilnadssignalerna", eftersom luminanssignalerna är borttagna från färgsignalerna. En monitor med komponentingångar krävs för att kunna mata ut komponentsignaler.

■ Sammansatt videosignal

I systemet med komponentvideosignaler består videosignalerna av tre grundelement för videobilden: färg, ljusstyrka och synkroniseringsdata. En kompositvideoutgång på en videokomponent sänder dessa tre element i kombination.

■ Deep Color

Djup färg hänvisar till användningen av olika färgdjup vid visning, upp från det 24-bitars färgdjup som förekommer i tidigare versioner av HDMI-specifikationen. Med det extra bitdjupet kan antalet färger i HDTV-bilder och andra visningar öka från miljontals till miljardtals färger, så att färgbandning på bildskärmen kan elimineras till fördel för mjuka tonövergångar och hårfina skillnader mellan färgnyanser. Den ökade kontrastgraden möjliggör mångfaldigt fler grånyanser mellan svart och vitt. Djup färg gör dessutom fler färger tillgängliga inom de gränser som definieras av RGB- eller YCbCr-färgrymden.

■ Dolby Digital

Dolby Digital är ett digitalt surroundljudsystem som ger dig fullständigt oberoende flerkanaligt ljud. Med 3 framkanaler (vänster/höger fram och mitt) och 2 surroundstereokanaler erbjuder Dolby Digital 5 fullbands ljudkanaler. Med en extra kanal speciellt för baseffekter, kallad LFE (lågfrekvenseffekt) har systemet totalt 5.1 kanaler (LFE räknas som 0.1 kanal). Genom att använda tvåkanaligt stereo för surroundhögtalarna går det att få mer exakta rörliga ljudeffekter och surroundljudsmiljöer än med Dolby Surround. Det breda dynamikområdet från högsta till lägsta volym, som återges av de 5 fullbandskanalerna, och den exakta ljudorientering som skapas genom digital ljudbehandling erbjuder lyssnaren spänning och realism som saknar motstycke. Med receptorn kan alla ljudmiljöer från mono och upp till en 5.1-kanalig konfiguration väljas fritt för att du ska få ut mesta möjliga av produkten.

■ Dolby Digital EX

Dolby Digital EX skapar 6 fullbands utkanaler från 5.1-kanalskällor. Detta görs genom att används en matrisavkodare som erhåller 3 surroundkanaler från de 2 i originalinspelningen. För bästa resultat bör Dolby Digital EX användas med film ljudspår inspelade med Dolby Digital Surround EX. Med denna extra kanal kan du uppleva ett mer dynamiskt och realistiskt rörligt ljud, särskilt i scener med "överflygnings"- eller "omkringflygnings" effekter.

■ Dolby Digital Plus

Dolby Digital Plus är en avancerad ljudteknik utvecklad för högupplöst programmering och media, däribland HD-utsändningar, HD DVD-skivor och Blu-ray Disc-skivor. Valt som en obligatorisk ljudstandard för HD DVD-skivor och som en valfri ljudstandard för Blu-ray Disc-skivor erbjuder denna teknik ett flerkanaligt ljud via separat kanalutmatning. Med stöd för bithastigheter på upp till 6,0 Mbps kan Dolby Digital Plus samtidigt bära separata ljudkanaler för upp till 7.1-kanaligt ljud. Dolby Digital Plus stöds av HDMI-version 1.3 och är utformat för framtidens optiska skivspelare och AV-receivrar/förstärkare, men är ändå fullt kompatibelt med existerande flerkanaliga ljudsystem som inkluderar Dolby Digital.

■ Dolby Pro Logic II

Dolby Pro Logic II är en förbättrad teknik för att avkoda det stora antalet existerande Dolby Surround-källor. Denna nya teknik möjliggör separat 5-kanals uppspelning med 2 vänster och höger framkanaler, 1 mittkanal och 2 vänster och höger surroundkanaler, i stället för endast 1 surroundkanal för konventionell Pro Logic-teknik. Tre olika lägen finns tillgängliga: "läget Music" för musikkällor, "läget Movie" för filmkällor och "läget Game" för spelkällor.

■ Dolby Pro Logic IIx

Dolby Pro Logic IIx är en ny teknik som möjliggör separat flerkanalig uppspelning från 2-kanalskällor eller flerkanaliga källor. Tre olika lägen finns tillgängliga: "läget Music" för musikkällor, "läget Movie" för filmkällor (endast för 2-kanaliga källor) och "läget Game" för spelkällor.

■ Dolby Surround

Dolby Surround använder ett 4-kanaligt analogt inspelningssystem för att återge realistiska och dynamiska ljudeffekter: 2 vänster och höger framkanaler (stereo), en mittkanal för dialog (mono) och en surroundkanal för speciella ljudeffekter (mono). Surroundkanalen återger ljud inom ett smalt frekvensområde. Dolby Surround används i stor omfattning för nästan alla videoband och laserskivor och även i många TV- och kabelsändningar. Den Dolby Pro Logic-dekoder som är inbyggd i receivern använder ett digitalt signalbehandlingssystem som automatiskt stabiliserar volymen på var och en av kanalerna för att förstärka rörliga ljudeffekter och ljudriktning.

■ Dolby TrueHD

Dolby TrueHD är en avancerad förlustfri ljudteknik utvecklad för högupplöst skivbaserad media, såsom HD DVD-skivor och Blu-ray Disc-skivor. Valt som en obligatorisk ljudstandard för HD DVD-skivor och som en valfri ljudstandard för Blu-ray Disc-skivor sörjer denna teknik för ett ljud som bit för bit är identiskt med varje studiomaster och erbjuder en högupplöst hembioupplevelse. Med stöd för bithastigheter på upp till 18,0 Mbps kan Dolby TrueHD samtidigt bära upp till 8 separata kanaler med 24-bits/96 kHz ljud. Dolby TrueHD stöds av HDMI-version 1.3 och är utformat för framtidens optiska skivspelare och AV-receivrar/förstärkare, men är ändå fullt kompatibelt med existerande flerkanaliga ljudsystem och bibehåller metadatakapaciteten hos Dolby Digital, vilket möjliggör styrning av dialognormalisering och dynamikomfång.

■ DSD

Tekniken DSD (Direct Stream Digital) är till för lagring av ljudsignaler på digitala lagringsmedier, såsom Super Audio CD-skivor. Vid användning av DSD lagras signaler som enbitsvärden med en högfrekvent samplingsfrekvens på 2,8224 MHz, medan brusformning och översampling används till att reducera den distorsion som ofta uppstår vid väldigt hög kvantisering av ljudsignaler. Tack vare den höga samplingsfrekvensen är det möjligt att uppnå en bättre ljudkvalitet än den som erbjuds av PCM-formatet på vanliga ljud-CD-skivor.

■ DTS 96/24

DTS 96/24 erbjuder en kvalitetsnivå för ljudet utan motstycke för flerkanaligt ljud på DVD-videoskivor och är helt bakåtkompatibelt med alla DTS-dekodrar. "96" hänvisar till samplingsfrekvensen 96 kHz, att jämföras med den typiskt förekommande samplingsfrekvensen 48 kHz. "24" hänvisar till 24-bitars ordlängd. DTS 96/24 erbjuder en ljudkvalitet som motsvarar den ursprungliga 96/24-mastern utan några färgningar och 96/24 5.1-kanalsljud med full-motion-video av högsta kvalitet för ljudspår i musikprogram och spelfilmer på DVD-video.

■ DTS Digital Surround

DTS digital surround utvecklades för att ersätta de analoga ljudspåren i filmer med ett 6.1-kanaligt digitalt ljudspår, och det blir allt vanligare i biografier över hela världen. Det hemmabiostystem som DTS, Inc. har utvecklat gör att du hemma kan kunna njuta av det djup i ljudet och den naturliga rumsliga framställning som DTS digital surround ger. Detta system erbjuder ett nästan helt distorsionsfritt 6.1-kanalsljud (tekniskt uttryckt via totalt 5.1 kanaler: vänster och höger framkanal, mittkanalen, vänster och höger surroundkanal samt LFE 0.1-kanalen för subwoofern). Receivern inkluderar en DTS-ES-dekoder som möjliggör 6.1-kanals återgivning genom tillägg av en bakre surroundkanal till det befintliga 5.1-kanalsformatet.

■ DTS Express

DTS Express är en avancerad ljudteknik för den valfria funktion på en Blu-ray Disc- eller HD DVD-skiva som erbjuder ett högkvalitativt ljud med låg bithastighet, optimerat för nätverksströmning och internettillämpningar. DTS Express används för Secondary Audio-funktionen på en Blu-ray Disc-skiva eller Sub Audio-funktionen på en HD DVD-skiva. Dessa funktioner erbjuder ljudkommentarer (t.ex. extra kommentarer från regissören av en film) på begäran av användaren via internet etc. DTS Express-signalerna blandas ner med huvudljudströmmen på uppspelningskomponenten, som i sin tur överför den blandade ljudströmmen till AV-receiver/förstärkaren via en koaxial digital, en optisk digital eller en analog anslutning.

■ DTS-HD High Resolution Audio

DTS-HD High Resolution Audio är en ljudteknik för hög upplösning utvecklad för högupplöst skivbaserad media, såsom HD DVD-skivor och Blu-ray Disc-skivor. Valt som en valfri ljudstandard för både HD DVD- och Blu-ray Disc-skivor erbjuder denna teknik ett ljud som är så gott som helt omöjligt att urskilja från originalet för skapande av en högupplöst hembioupplevelse. Med stöd för bithastigheter på upp till 3,0 Mbps för HD DVD-skivor och 6,0 Mbps för Blu-ray Disc-skivor kan DTS-HD High Resolution Audio samtidigt bära separata ljudkanaler för upp till 7.1-kanaligt 24-bits/96 kHz ljud. DTS-HD High Resolution Audio stöds av HDMI-version 1.3 och är utformat för framtidens optiska skivspelare och AV-receivrar/förstärkare, men är ändå fullt kompatibelt med existerande flerkanaliga ljudsystem som inkluderar DTS Digital Surround.

■ DTS-HD Master Audio

DTS-HD Master Audio är en avancerad förlustfri ljudteknik utvecklad för högupplöst skivbaserad media, såsom HD DVD-skivor och Blu-ray Disc-skivor. Valt som en obligatorisk ljudstandard för både HD DVD- och Blu-ray Disc-skivor sörjer denna teknik för ett ljud som bit för bit är identiskt med varje studiomaster och erbjuder en högupplöst hembioupplevelse. Med stöd för bithastigheter på upp till 18,0 Mbps för HD DVD-skivor och upp till 24,5 Mbps för Blu-ray Disc-skivor kan DTS-HD Master Audio samtidigt bära separata ljudkanaler för upp till 7.1-kanaligt 24-bits/96 kHz ljud. DTS-HD Master Audio stöds av HDMI-version 1.3 och är utformat för framtidens optiska skivspelare och AV-receivrar/förstärkare, men är ändå fullt kompatibelt med existerande flerkanaliga ljudsystem som inkluderar DTS Digital Surround.

■ HDMI

HDMI (High-Definition Multimedia Interface) är det första okomprimerade, helt digitala ljud/videogränssnittet med industristöd. Genom att erbjuda ett gränssnitt mellan vilken källa som helst (t.ex. en digitalbox eller en AV-receiver) och en ljud/videomonitor (t.ex. en digital-TV) stöder HDMI överföring av standard, utvidgad eller högdefinitions video samt flerkanaligt digitalt ljud via en enda kabel. HDMI kan överföra alla ATSC HDTV-standarder, stöder 8-kanaligt digitalt ljud och har en bandbredd med extra utrymme för framtida förbättringar och krav.

Vid användning i kombination med HDCP (High-bandwidth Digital Content Protection) erbjuder HDMI ett säkert ljud/videogränssnitt som motsvarar säkerhetskraven för innehållsleverantörer och systemoperatörer. För ytterligare information om HDMI, besök HDMI:s webbplats på "<http://www.hdmi.org/>".

■ LFE 0.1-kanal

Denna kanal återger lågfrekventa signaler. Frekvensområdet för denna kanal är från 20 Hz till 120 Hz. Denna kanal räknas som 0.1 eftersom den bara driver igenom ett lågfrekvensområde, jämfört med det fulla frekvensområde som återges av de andra 5/6 kanalerna i Dolby Digital eller DTS 5.1/6.1-kanalsystem.

■ Neo:6

Neo:6 avkodar konventionella 2-kanaliga källor för 6-kanalig återgivning med den specifika dekodern. Det möjliggör uppspelning med fullbandskanaler med högre separation precis som digital avspelning med separata signaler. Två olika lägen finns tillgängliga: "läget Music" för musikkällor och "läget Cinema" för filmkällor.

■ PCM (Linjär PCM)

Linjär PCM är ett signalformat i vilket en analog ljudsignal digitaliseras, spelas in och överförs utan att använda någon kompression. Detta används som en metod för inspelning av CD-skivor och DVD-ljudskivor. PCM-systemet använder en teknik för att sampla analoga signaler i mycket korta tidsenheter. Begreppet står för "Pulse Code Modulation" (pulsodmodulering), där den analoga signalen kodas som pulser och moduleras sedan för inspelning.

■ Samplingsfrekvens och antal kvantiserade bitar

Vid digitalisering av en analog ljudsignal kallas det antal gånger per sekund som signalen samplas (läses in) för samplingsfrekvens, medan graden av finhet vid omvandlingen av ljudnivån till ett numeriskt värde kallas för antal kvantiserade bitar. De frekvensområden som kan spelas upp bestäms utifrån samplingsvärdet, medan dynamikområdet som motsvarar ljudnivåskillnanden bestäms av antalet kvantiserade bitar. I princip gäller att ju högre samplingsfrekvensen är, desto bredare frekvensområden kan spelas upp, och ju högre antalet kvantiserade bitar är, desto finare kan ljudnivån återges.

■ S-videosignal

Med systemet för S-videosignaler delas de videosignaler som normalt sänds via en stiftkabel upp och sänds som Y-sig­naler för luminans (ljusstäthet) och C-sig­naler för krominans (färgvärde) genom en S-videokabel. Genom att använda S VIDEO-jack elimineras förluster i överföringen av videosignaler, och vid inspelning och uppspelning fås en bättre bild.

■ "x.v.Color"

En färgrymndsstandard som stöds av HDMI-version 1.3. Denna färgrymd är omfångsrikare än sRGB och ger möjlighet att uttrycka färger som tidigare inte kunnat uttryckas. Samtidigt som den förblir kompatibel med färgskalan hos sRGB-standarder utvidgar "x.v.Color" färgrymden och möjliggör återgivning av mer färgintensiva och naturliga bilder. Den är särskilt effektiv för stillbilder och datorgrafik.

Information om ljudfältsprogram

■ Elementen i ett ljudfält

Vad som faktiskt skapar de rika, fylliga tonerna från ett instrument som hörs i verkligheten är de flerfaldiga reflektionerna från väggarna i rummet. Förutom att göra ljudet levande gör dessa reflektioner det möjligt att förstå var spelaren befinner sig liksom storleken och formen på rummet i vilket vi sitter.

Det finns två distinkta typer av ljudreflektioner som tillsammans utgör ljudfältet, förutom det ljud som går direkt in i öronen från musikerns instrument.

Tidiga reflektioner

Reflekterade ljud når öronen mycket snabbt (50 ms till 100 ms efter det direkta ljudet), efter att ha reflekterats mot endast en yta (till exempel en vägg eller taket). Tidiga reflektioner ger faktiskt klarhet åt det direkta ljudet.

Efterklanger

Dessa orsakas av reflektioner från fler än en yta (t.ex. från väggar och tak) och är så många till antalet att de går samman och formar en kontinuerlig sonisk efterglöd. De är inte riktade och de minskar det direkta ljudets klarhet.

Direktljud, tidiga reflektioner och efterföljande efterklanger sammantaget hjälper oss att bestämma den subjektiva storleken och formen på rummet, och det är denna information som den digitala ljudfältprocessorn återskapar för att skapa ljudfält.

Om du kunde skapa de nödvändiga tidiga reflektionerna och efterföljande efterklanger i det egna lyssningsrummet, skulle du kunna skapa din egen lyssningsmiljö. Akustiken i ditt lyssningsrum skulle kunna ändras till akustiken i en konsertsal, på ett dansgolv eller i ett rum av i princip vilken storlek som helst. Denna förmåga att kunna skapa ljudfält efter egen vilja är exakt vad Yamaha har åstadkommit med den digitala ljudfältprocessorn.

■ CINEMA DSP

Eftersom systemen Dolby Surround och DTS ursprungligen utformades för att användas i biografer kommer deras effekt bäst till sin rätt i en biografialong med många högtalare, utformad för akustiska effekter. Eftersom förhållandena i ett hem vad gäller rumsstorlek, väggmaterial, antal högtalare och så vidare kan variera mycket varierande är det oundvikligt att det finns skillnader i det ljud som kan höras. Baserat på en stor mängd faktiskt uppmätta data använder Yamaha CINEMA DSP en ljudfältsteknik utvecklad av Yamaha för att kombinera systemen Dolby Pro Logic, Dolby Digital och DTS i syfte att återskapa den audiovisuella upplevelsen i en biograf i lyssningsrummet hemma.

■ SILENT CINEMA

Yamaha har utvecklat en DSP-algoritm för naturliga, realistiska ljudeffekter i hörlurar. Parametrar för hörlurar har ställts in för varje ljudfält, så att en precis framställning av alla ljudfältsprogram ska kunna avnjutas med hörlurar.

■ Virtual CINEMA DSP

Yamaha har utvecklat en algoritm för Virtual CINEMA DSP som gör att du kan erhålla DSP-ljudfältens surroundeffekter även utan några surroundhögtalare genom att virtuella surroundhögtalare används. Det är till och med möjligt att lyssna med Virtual CINEMA DSP med ett minimalt system bestående av två högtalare utan någon mitthögtalare.

■ Compressed Music Enhancer

Funktionen Compressed Music Enhancer i receiveern förhöjer lyssningsupplevelsen genom att återgenerera den saknade harmoniken i en komprimeringsartefakt. Resultatet blir att utjämnad komplexitet till följd av förlorad högfrekvent fidelitet liksom för svagt basljud till följd av förlorad lågfrekvent bas kompenseras, så att prestandan för hela ljudanläggningen förbättras.

Tekniska data

LJUDELLEN

- Minimum uteffekt RMS för fram, mitt, surround, bakre surround
20 Hz till 20 kHz, 0,06% övertonsdistorsion, 8 Ω 95 W
- Dynamisk effekt (IHF)
Vänster/höger fram, 8/6/4/2 Ω 130/165/195/240 W
- Maximal användbar uteffekt (JEITA)
[Modeller till Kina, Korea och övriga Asien samt General-modell]
1 kHz, 10% övertonsdistorsion, 8 Ω 135 W
- Maximal uteffekt [Modeller till Europa och Asien, inkl. Ryssland]
Inställning av högtalarimpedans: 8 Ω, 1 kHz, 0,7%
övertonsdistorsion, 4 Ω 145 W
- Dynamic Headroom [Modeller till USA och Kanada]
8 Ω 1,4 dB
- Uteffekt enligt IEC [Modeller till Europa och Asien, inkl. Ryssland]
Vänster/höger fram, 1 kHz, 0,06% övertonsdistorsion, 8 Ω
..... 105 W
- Dämpningsfaktor (IHF)
Vänster/höger fram, SPEAKERS A, 20 Hz till 20 kHz, 8 Ω
..... Minst 120
- Ingångskänslighet/ingångsimpedans
PHONO (MM) 3,5 mV/47 kΩ
CD etc. 200 mV/47 kΩ
MULTI CH INPUT 200 mV/47 kΩ
- Maximal inmatad spänning
PHONO (MM)
1 kHz, 0,1 % övertonsdistorsion Minst 60 mV eller mer
CD etc.
Effekt på, 1 kHz, 0,5 % övertonsdistorsion Minst 2,3 V
- Uppskattad utspänning/utgångsimpedans
OUT (REC) 200 mV/1,2 kΩ
PRE OUT 1,0 V/1,2 kΩ
SUBWOOFER (2ch Stereo, FRONT SP: SMALL)
..... 1,0 V/1,2 kΩ
ZONE 2 OUT 200 mV/1,2 kΩ
- Märkeffekt/impedans för hörlursutgång
CD etc. (1 kHz, 50 mV, 8 Ω) 150 mV/100 Ω
- Frekvensåtergivning
CD till vänster/höger fram, 10 Hz till 100 kHz +0/-3 dB
- Utjämningsavvikelse enligt RIAA
PHONO (MM) 0 ± 0,5 dB
- Övertonsdistorsion
PHONO (MM) till OUT (REC)
20 Hz till 20 kHz, 1 V Högst 0,02%
CD etc. till vänster/höger fram
2ch Stereo, 20 Hz till 20 kHz, 50 W, 8 Ω Högst 0,06%
- Signalbrusförhållande (IHF-A nätverk)
PHONO (MM, 5 mV) till OUT (REC)
[Modeller till Europa, Asien och Australien, inkl. Ryssland och
Korea] Minst 81 dB
[Övriga modeller] Minst 86 dB
CD etc. (effekt av, 250 mV) till vänster/höger fram
..... Minst 100 dB
- Restbrus (IHF-A nätverk)
Vänster/höger fram 150 μV eller mindre
- Kanalseparation (1 kHz/10 kHz)
PHONO (avkortad) till vänster/höger fram Minst 60 dB/55 dB
CD etc. (5,1 kΩ, avkortad) till vänster/höger fram
..... 60 dB/45 dB eller mer

- Volymkontroll MUTE/- 80 dB till 16,5 dB
- Tonkontroll (Vänster/Höger fram)
BASS förstärkt/avskuren ±10 dB/50 Hz
BASS övergångsfrekvens 350 Hz
TREBLE förstärkt/avskuren ±10 dB/20 kHz
TREBLE övergångsfrekvens 3,5 kHz
- Filterkurva (fc = 40/60/80/90/100/110/120/160/200 Hz)
Högpasfilter
(FRONT SP, CENTER SP, SUR. L/R SP, SUR.B L/R SP:
SMALL/SML) 12 dB/oktav
Lågpasfilter (Subwoofer) 24 dB/oktav

VIDEODELEN

- Videoformat (Grå bakgrund)
[Modeller till USA, Kanada och Korea samt General-modell]
..... NTSC
[Modeller till Europa, Asien och Australien, inkl. Ryssland och
Kina] PAL
- Videoformat (Videoomvandling) NTSC/PAL
- Signalnivå
Komposit 1 Vt-t/75 Ω
S-videosignal 1 Vt-t/75 Ω (Y), 0,286 Vt-t/75 Ω (C)
Komponentvideosignal 1 Vt-t/75 Ω (Y), 0,7 Vt-t/75 Ω (Pb/Pk)
- Maximal innivå (Videoomvandling av) Minst 1,5 Vt-t
- Signalbrusförhållande Minst 50 dB
- Frekvensåtergivning (MONITOR OUT)
Komponent (Videoomvandling av) 5 Hz till 100 MHz, -3 dB

FM-DELEN

- Mottagningsområde
[Modeller till USA och Kanada] 87,5 till 107,9 MHz
[Modell till Asien och General-modell]
..... 87,5/87,50 till 108,0/108,00 MHz
[Övriga modeller] 87,50 till 108,00 MHz
- 50 dB ljuddämpningskänslighet (IHF)
1 kHz, 100% MOD., mono 2,8 μV (20,2 dBf)
- Signalbrusförhållande (IHF)
Mono/stereo 73 dB/70 dB
- Övertonsdistorsion (1 kHz)
Mono/stereo 0,5%
- Antenngång (obalanserad) 75 Ω

AM-DELEN

- Mottagningsområde
[Modeller till USA och Kanada] 530 till 1710 kHz
[Modell till Asien och General-modell]
..... 530/531 till 1710/1611 kHz
[Övriga modeller] 531 till 1611 kHz

ALLMÄNT

- Strömförsörjning
 - [Modeller till USA och Kanada] 120 V nätspänning, 60 Hz
[General-modell]
 - 110/120/220/230–240 V nätspänning, 50/60 Hz
 - [Modell till Asien] 220/230–240 V nätspänning, 50/60 Hz
 - [Modell till Kina] 220 V nätspänning, 50 Hz
 - [Modell till Korea] 220 V nätspänning, 60 Hz
 - [Modell till Australien] 240 V nätspänning, 50 Hz
 - [Modeller till Europa, inkl. Ryssland]
 - 230 V nätspänning, 50 Hz
- Effektförbrukning
 - [Modeller till USA och Kanada] 400 W/500 VA
 - [Övriga modeller] 440 W
- Effektförbrukning i beredskapsläge
 - [Modeller till USA och Kanada] 0,8 W eller mindre
 - [Övriga modeller] 0,1 W eller mindre
- Maximal effektförbrukning [Gäller endast General-modell]
 - 6 kanaler, 10% övertonsdistorsion 850 W
- Nätuttag
 - [Modeller till USA, Kanada och Kina]
 - 2 (totalt högst 100 W)
 - [Modeller till Europa och Asien, inkl. Ryssland, och allmän
modell] 2 (totalt högst 50 W)
 - [Modell till Australien] 1 (100 W)
- Ytermått (b x h x d)..... 435 x 171 x 393 mm
- Vikt 11,8 kg

* Tekniska data är föremål för ändringar utan föregående meddelande.

Index

■ Sifferord

1 BASIC MENU, Manuella inställningar	71
2 VOLUME MENU, Manuella inställningar	72
2ch STEREO, Ljudfältprogram	50
3 SOUND MENU, Manuella inställningar	72
4 INPUT MENU, Manuella inställningar	73
5 OPTION MENU, Manuella inställningar	73
7ch Enhancer, Ljudfältprogram	50
7ch STEREO, Ljudfältprogram	50

■ A

A)DISPLAY SET, Alternativmeny	87
A)EQUALIZER, Ljudmeny	81
A)SPEAKER SET, meny för grundläggande inställningar	76
AC OUTLET(S) (SWITCHED)	28
Action Game, Ljudfältprogram	49
Adaptiv DSP-nivå, volymmeny	80
ADAPTIVE DRC, Volymmeny	80
ADAPTIVE DSP LEVEL, Volymmeny	80
Adventure, Ljudfältprogram	50
AKTUALITETER, RDS-programtyp	57
Aktuell tid, Radiodatasystem- information	59
Alternativmeny, Manuella inställningar	73
AM-mottagning	53
ANALOG RES., Videoinformation	46
Ändring av ljudfältsparmetrar	64
Ändring av namn på SCENE-mapp	40
Anslutning av AM-antenn	27
Anslutning av Bluetooth-adapter	25
Anslutning av CD-brännare	23
Anslutning av CD-spelare	23
Anslutning av digitalbox	22
Anslutning av DVD-brännare	22
Anslutning av DVD-spelare	21
Anslutning av extern dekoder	25
Anslutning av extern förstärkare	24
Anslutning av FM-antenn	27
Anslutning av högtalarkabel	16
Anslutning av kassettdäck	23
Anslutning av ljudkomponenter	23
Anslutning av MD-spelare	23
Anslutning av multiformatspelare	25
Anslutning av nätkabel	28
Anslutning av projektor	20
Anslutning av PVR-box	22
Anslutning av skivspelare	23
Anslutning av TV-monitor	20
Anslutning av universell iPod- dockningsstation	25
Anslutning av videobandspelare	22

Anslutning till CENTER PRE OUT-jack	24
Anslutning till FRONT PRE OUT-jack	24
Anslutning till SUBWOOFER PRE OUT-jack	24
Anslutning till SUR.BACK PRE OUT-jack	24
Anslutning till SURROUND PRE OUT-jack	24
Anslutning, AM-antenn	27
Anslutning, Bluetooth-adapter	25
Anslutning, CD-brännare	23
Anslutning, CD-spelare	23
Anslutning, CENTER PRE OUT-jack	24
Anslutning, digitalboxar	22
Anslutning, DVD-brännare	22
Anslutning, DVD-spelare	21
Anslutning, extern dekoder	25
Anslutning, Extern förstärkare	24
Anslutning, FM-antenn	27
Anslutning, FRONT PRE OUT-jack	24
Anslutning, högtalarkabel	16
Anslutning, kassettdäck	23
Anslutning, ljudkomponenter	23
Anslutning, MD-spelare	23
Anslutning, multiformatspelare	25
Anslutning, nätkabel	28
Anslutning, projektor	20
Anslutning, PVR-box	22
Anslutning, skivspelare	23
Anslutning, SUBWOOFER PRE OUT-jack	24
Anslutning, SUR.BACK PRE OUT-jack	24
Anslutning, SURROUND PRE OUT-jack	24
Anslutning, TV-monitor	20
Anslutning, universell iPod- dockningsstation	25
Anslutning, videobandspelare	22
Antal högtalare, Resultat av autoinställning	34
Återgivning av flerkanaligt källjud vi hörlurar	51
Återställning av receivern	118
AUDIO SELECT	44
AUDIO SELECT, inledande konfiguration	89
AUDIO-jack	17
AUTO DELAY, Läppsynk	83
AUTO SETUP	32, 71
AUTO SETUP, Felsökning	116
AUTO TUNING, FM/AM-mottagning	53
Autofördröjning, läppsynk	83
Autoinställning	71
Automatisk stationsinställning, FM/AM-mottagning	53

Avancerad inställning	106
Avancerade ljudkonfigureringar	64
Avslagning	29

■ B

B)LFE LEVEL, Ljudmeny	82
B)SP LEVEL, meny för grundläggande inställningar	78
Bakgrundsvideo vid flerkanalinsmatning, ingångsmeny	86
Bakpanelen	10
BASIC MENU, Manuella inställningar	76
Basövergångsfrekvens, Högtalarinställningar	78
Beredskapsläge, huvudzon	29
Beredskapsläge, Zone 2	105
Beskrivningar av dekodrar	70
BGV, Ingångsmeny	86
BI-AMP, avancerade inställningar	109
BITRATE, Ljudinformation	46
Bluetooth, Felsökning	115
Bluetooth-komponentanvändning	62
Bluetooth-komponentuppspelning	62
BT connected, Bluetooth statusmeddelande	115

■ C

C)DYNAMIC RANGE, Ljudmeny	82
C)MEMORY GUARD, Alternativmeny	88
C)SP DISTANCE, meny för grundläggande inställningar	79
Canceled, Bluetooth statusmeddelande	115
Cellar Club, Ljudfältprogram	49
CENTER SP, Högtalarinställningar	77
CENTER WIDTH, Dekoderparameter	70
Chamber, Ljudfältprogram	48
CHANNEL, Ljudinformation	46
CHECK PRNS, varningsmeddelande för automatisk inställning	117
CHECK SP WIRES	14
CHECK SUR., felmeddelande för automatisk inställning	116
CLASSICAL, ljudfältkategori	48
CLASSICS, Radiodatasystem- programtyp	57
CLEAR, Fjärrkontroll	100
CLOCK TIME, Radiodatasystem- information	59
Completed, Bluetooth statusmeddelande	115
COMPONENT VIDEO-jack	17
Compressed Music Enhancer	50
Connect error, iPod statusmeddelande	115
Connect MIC!, felmeddelande för automatisk inställning	116

CROSS OVER, Högtalarinställningar	78	E-6:CHECK SUR., felmeddelande för automatisk inställning	116	HDMI AUTO, Läppsynk	83
CT LEVEL, Ljudfältsparemeter	69	E-7:NO MIC, felmeddelande för automatisk inställning	116	HDMI ERROR, Videoinformation	46
CT, RDS-information	59	E-8:NO SIGNAL, felmeddelande för automatisk inställning	116	HDMI RES., Videoinformation	46
CULTURE, Radiodatasystem- programtyp	57	E-9:USER CANCEL, felmeddelande för automatisk inställning	116	HDMI SIGNAL, Videoinformation	46
■ D		EDUCATE, Radiodatasystem- programtyp	57	HDMI, felsökning	112
D)INIT. CONFIG, Alternativmeny	89	EFFECT LEVEL, Ljudfältsparemeter	69	HDMI-auto, läppsynk	83
D)LIPSYNC, Ljudmeny	83	Efterklangens fördröjning, Ljudfältsparemeter	68	HDMI-fel och meddelande	46
D)TEST TONE, meny för grundläggande inställningar	79	Efterklangens nivå, Ljudfältsparemeter	68	HDMI-inställning, Alternativmeny	89
Datatjänst för information om ndra kanaler, Radiodatasystem- mottagning	58	Efterklangens tid, Ljudfältsparemeter	68	HEADPHONE, Dynamikområde	82
DECODER MODE, Ingångsmeny	85	Ekvalisator, Ljudmeny	81	HEADPHONE, Nivå för lågfrekvensseffekt	82
DECODER MODE, inledande konfiguration	89	Enhet, Högtalaravstånd	79	Högtalaravstånd	79
Dekoderläge, Ingångsmeny	85	ENTERTAINMENT, ljudfältskategori	49	Högtalaravstånd, meny för grundläggande inställningar	79
Dekoderläge, inledande konfiguration	89	EON-datatjänst, RDS-mottagning	58	Högtalaravstånd, Resultat av autoinställning	34
Dekoderval	69	EQ TYPE SELECT, Ekvalisator	81	Högtalare för närvarokänsla, användning	13
DEVICE OVER, HDMI-felmeddelande	46	EQ, Parameter för autoinställning	33	Högtalare, Dynamikområde	82
DIALG.LIFT, ljudfältsparemeter	65	EXTD SUR., inledande konfiguration	89	Högtalare, Nivå för lågfrekvensseffekt	82
Dialoghöjd, ljudfältsparemeter	65	EXTRA SP ASSIGN, högtalarinställningar	76	Högtalarimpedans, Avancerad inställning	106
DIGITAL COAXIAL-jack	17	EXTRA SP ASSIGN, Parameter för autoinställning	33	Högtalarinställningar, meny för grundläggande inställningar	76
DIGITAL OPTICAL-jack	17	■ F		Högtalarnivå, meny för grundläggande inställningar	78
DIMENSION, Dekoderparameter	70	F)ZONE2 SET, Alternativmeny	90	Högtalarnivå, Resultat av autoinställning	34
DIMMER, Displayinställningar	87	Felsökning	110	Hörlurar	45
Dimmer, Displayinställningar	87	Fjärrkontrollen, Felsökning	114	Hörlurar, Dynamikområde	82
DIRECT, Ljudfältsparemeter	69	Fjärrkontrollens AMP ID-kod, avancerade inställningar	107	Hörlurar, Nivå för lågfrekvensseffekt	82
Direkt frekvensinställning, FM/AM-mottagning	54	Fjärrkontrollens TUNER ID-kod, Avancerad inställning	108	Hörlursindikator	30
Disconnected, Bluetooth statusmeddelande	115	FL SCROLL, Displayinställningar	87	■ I	
Disconnected, iPod statusmeddelande	115	FLAG, Ljudinformation	46	I/O ASSIGNMENT, Ingångsmeny	84
Displayinställningar, Alternativmeny	87	FM-antenn	27	Indikatorer för dekodrar	30
DIST, Resultat av autoinställning	34	FM-mottagning	53	Indikatorer för ingångskälla	30
Drama, Ljudfältsparemeter	50	Fönster för infraröda signaler	31	Indikatorer för ingångskanaler	31
DRAMA, Radiodatasystem- programtyp	57	Förinställda SCENE-mappar	39	Indikatorerna SP A B	30
DSP LEVEL, Ljudfältsparemeter	65	FORMAT, Ljudinformation	46	Indikator 96/24	30
DSP PROG. INFO, Radiodatasystem-information	59	Förvalsställning, FM/AM-mottagning	53	Indikatorn ADAPTIVE DRC	30
DSP-effektnivå, Ljudfältsparemeter	65	Framhögtalare, Högtalarinställningar	77	Indikatorn CINEMA DSP	30
DSP-indikeringar	30	Frekvens, Radiodatasystem-information	59	Indikatorn CT	31
Dynamikområde, Ljudmeny	82	FREQUENCY, Radiodatasystem- information	59	Indikatorn DOCK	30
■ E		FRONT SP, Högtalarinställningar	77	Indikatorn ENHANCER	30
E)EXTD SUR., Ljudmeny	83	FRONT, Ingångsmeny	86	Indikatorn EON	31
E)HDMI SET, Alternativmeny	89	Frontpanelens display	30	Indikatorn HDMI	30
E-1:NO FRONT SP, felmeddelande för automatisk inställning	116	■ G		Indikatorn MUTE	30
E-10:INTERNAL ERROR, felmeddelande för automatisk inställning	116	GEQ, Ekvalisator	81	Indikatorn PS	31
E-2:NO SUR SP, felmeddelande för automatisk inställning	116	Grafisk equalizer, ekvalisator	81	Indikatorn PTY	31
E-3:NO PRNS SP, felmeddelande för automatisk inställning	116	■ H		Indikatorn PTY HOLD	31
E-4:SBR->SBL, felmeddelande för automatisk inställning	116	Hall in Munich, Ljudfältsparemeter	48	Indikatorn RT	31
E-5:NOISY, felmeddelande för automatisk inställning	116	Hall in Vienna, Ljudfältsparemeter	48	Indikatorn SILENT CINEMA	31
		HDCP ERROR, HDMI-felmeddelande	46	Indikatorn SLEEP	31
		HDMI	18	Indikatorn VIRTUAL	31
				Indikatorn YPAO	30
				Indikatorn ZONE2	30
				Indikeringar för högtalare för närvarokänsla	31
				Indikeringar för ingångskanaler och högtalare	31
				Indikeringar för insignaler	30
				Indikeringar för radiomottagning	30
				INFO, Radiodatasystem-programtyp	57

- Ingångsmeny, Manuella inställningar 73
 INI.VOL., Zone 2-inställningar 90
 INIT, Avancerad inställning 109
 INIT.DLY, Ljudfältsparemeter 66
 INIT.VOL., Volymmeny 80
 Initialvolym, Volymmeny 80
 Initiering av parametrar, Avancerad
 inställning 109
 Inledande konfiguration,
 alternativmeny 89
 INPUT CH, Ingångsmeny 86
 INPUT MENU, Manuella
 inställningar 84
 INPUT RENAME, Ingångsmeny 85
 Insomningstimer 47
 Inställning av fjärrstyrningskod 93
 Inställning av högtalarimpedans 28
 Inställning av namn på källa,
 fjärrkontrollinställningar 96
 Inställning av SCENE-IR-kod,
 Avancerad inställning 109
 INTERNAL ERROR, felmeddelande
 för automatisk inställning 116
 iPod connected, iPod
 statusmeddelande 115
 iPod, Felsökning 115
 iPod-användning 60
- J**
 Jack 17
 Justering av högtalarnivåer 52
 Justering av tonkvalitet 52
- K**
 Kabelkontakter 17
 Kanaler för flerkanalinsmatning,
 ingångsmeny 86
- L**
 Ladda i beredskapsläge, Ingångsmeny 85
 Läge för surroundavkodning 69
 Läget Straight 51
 Läppsynk, Ljudmeny 83
 LÅTTLYSSNAT, RDS-programtyp 57
 LEARN, fjärrkontroll, inlärning,
 fjärrkontrollinställningar 95
 LEVEL ERROR, felmeddelande för
 automatisk inställning 117
 LFE/bas ut, Högtalarinställningar 76
 LFE/BASS OUT,
 Högtalarinställningar 76
 LIGHT M,
 Radiodatasystem-programtyp 57
 LIVE/CLUB, Ljudfältskategori 49
 LIVENESS, Ljudfältsparemeter 67
 Livlighet för ljudfält för bakre
 surroundljud, Ljudfältsparemeter 67
 Livlighet för ljudfält för surroundljud,
 Ljudfältsparemeter 67
 Livlighet, Ljudfältsparemeter 67
 Ljud- och videosynkronisering,
 Ljudmeny 83
 Ljuddämpning 45
 Ljuddämpningstyp, Volymmeny 80
- Ljudfältindikatorer 30
 Ljudfältsprogram 48
 Ljudfältsprogram via hörlurar 51
 Ljudfältsprogram, Radiodatasystem-
 information 59
 Ljudinformation 46
 Ljudjack 17
 Ljudkabelkontakter 17
 Ljudmeny, manuell inställning 72
 Ljudsignalflöde 19
 Ljudval, inledande konfiguration 89
 Loading, iPod statusmeddelande 115
 Ludfältsprogram utan surroundhögtalare 51
 LVL, Resultat av autoinställning 34
- M**
 Makroprogrammering,
 fjärrkontrollinställningar 97
 Manövrering av adaptivt
 dynamikfång, Volymmeny 80
 Manövreringslägesväljare 31
 MANUAL DELAY, Läppsynk 83
 MANUAL SETUP 71
 MANUAL TUNING,
 FM/AM-mottagning 53
 Manuell fördröjning, läppsynk 83
 Manuell stationsinställning,
 FM/AM-mottagning 53
 Manuella inställningar 71
 MAX VOL., Volymmeny 80
 MAX VOL., Zone 2-inställningar 90
 Maximal volym 80
 Maximal volym, Volymmeny 80
 Maximal Zone 2-volym, Zone 2-
 inställningar 90
 MCR ?, Fjärrkontroll 99
 Medföljande tillbehör 2
 Memory Guard!, felmeddelande för
 automatisk inställning 116
 Meny för grundläggande inställningar,
 manuella inställningar 71
 Minnesskydd, Alternativmeny 88
 Mitthögtalare, Högtalarinställningar 77
 Mono Movie, Ljudfältsprogram 50
 MOVIE, Ljudfältskategori 49
 MULTI CH INPUT-jack 25
 MULTI CH INPUT-komponentval 43
 MULTI-ZONE-konfigurering 103
 MUSIC ENHANCER,
 Ljudfältskategori 50
 Music Video, Ljudfältsprogram 49
 MUTE 45
 MUTE TYPE, Volymmeny 80
- N**
 Namnändring av ingångar,
 Ingångsmeny 85
 Namnändring, SCENE-mapp 40
 Neo:6 Cinema, Dekodertyp 69, 70
 Neo:6 Music, Dekodertyp 70
 Nivå för bakre surroundhögtalare,
 Ljudfältsparemeter 69
 Nivå för höger högtalare för
 närvarokänsla, Ljudfältsparemeter 69
- Nivå för höger surroundhögtalare,
 Ljudfältsparemeter 69
 Nivå för lågfrekvensseffekt, Ljudmeny 82
 Nivå för mitthögtalare,
 Ljudfältsparemeter 69
 Nivå för vänster högtalare för
 närvarokänsla, Ljudfältsparemeter 69
 Nivå för vänster surroundhögtalare,
 Ljudfältsparemeter 69
 Nivåindikator för VOLUME 30
 No BT Adapter, Bluetooth
 statusmeddelande 115
 NO FRONT SP, felmeddelande för
 automatisk inställning 116
 NO MIC, felmeddelande för
 automatisk inställning 116
 NO PRNS SP, felmeddelande för
 automatisk inställning 116
 NO SIGNAL, felmeddelande för
 automatisk inställning 116
 NO SUR SP, felmeddelande för
 automatisk inställning 116
 NOISY, felmeddelande för
 automatisk inställning 116
 Not Available, Bluetooth
 statusmeddelande 115
 Not found, Bluetooth
 statusmeddelande 115
 NYHETER, RDS-programtyp 57
- O**
 Obehandlade ingångskällor 51
 Optimering av högtalarinställningar
 enligt lyssningsrummet 32
 OPTIMIZER MIC-jack 32
 OPTION MENU, Manuella
 inställningar 87
 OPTN, Fjärrkontroll 93
 OSD flyttning, Displayinställningar 87
 OSD SHIFT, Displayinställningar 87
 OSD-AMP, Displayinställningar 87
 OSD-SOURCE, visningsinställningar 87
 OTHER M, Radiodatasystem-
 programtyp 57
 OUT OF PHASE, felmeddelande
 för automatisk inställning 117
 Out of Res., HDMI-meddelande 46
 OVER 24m (80ft), felmeddelande
 för automatisk inställning 117
- P**
 P.INIT.DLY, Ljudfältsparemeter 66
 P.ROOM SIZE, Ljudfältsparemeter 67
 PANORAMA, Dekoderparameter 70
 Parametrisk equalizertyp, Parameter
 för autoinställning 33
 Parning, Bluetooth-manövrering 62
 Påslagning 29
 PHONES-jack 45
 PL LEVEL, Ljudfältsparemeter 69
 PLII Game, Dekodertyp 70
 PLII Movie, Dekodertyp 69, 70
 PLII Music, Dekodertyp 70
 PLIIx Game, Dekodertyp 70

- PLIIX Movie, Dekodertyp 69, 70
 PLIIX Music, Dekodertyp 70
 POP M, Radiodatasystem-programtyp 57
 PR LEVEL, Ljudfältsparemeter 69
 PRESET TUNING 53
 Pro Logic, Dekodertyp 70
 PROGRAM SERVICE,
 Radiodatasystem-information 59
 PROGRAM TYPE, Radiodatasystem-
 information 59
 Programtyp, Radiodatasystem-
 information 59
 PS, Radiodatasystem-information 59
 PTY SEEK-läge, Radiodatasystem-
 mottagning 57
 PTY, Radiodatasystem-information 59
 Pure Direct 52
- **R**
- Raderingsinställningar, fjärrkontroll 100
 RADIO TEXT, Radiodatasystem-
 information 59
 Radiodatasystem-indikatorer 31
 Radiodatasystem-mottagning 57
 Radiotext, Radiodatasystem-
 information 59
 REMOTE AMP, Avancerad
 inställning 107
 REMOTE IN/OUT-jack 26
 REMOTE TU, Avancerad
 inställning 108
 Rent hi-fi-ljud 52
 Repeat 61
 Repeat, iPod-uppspelning 61
 REV.DELAY, Ljudfältsparemeter 68
 REV.LEVEL, Ljudfältsparemeter 68
 REV.TIME, Ljudfältsparemeter 68
 ROCK M, Radiodatasystem-
 programtyp 57
 Roleplaying Game, Ljudfältsparemeter 49
 ROOM SIZE, Ljudfältsparemeter 67
 RT, Radiodatasystem-information 59
 Rullning på frontpanelens display,
 Displayinställningar 87
 Rumsstorlek för ljudfält för bakre
 surroundljud, Ljudfältsparemeter 67
 Rumsstorlek för ljudfält för närvarokänsla,
 Ljudfältsparemeter 67
 Rumsstorlek för ljudfält för surroundljud,
 Ljudfältsparemeter 67
 Rumsstorlek, Ljudfältsparemeter 67
- **S**
- S VIDEO-jack 17
 S.Audio, HDMI-inställning 89
 S.INIT.DLY, Ljudfältsparemeter 66
 S.LIVENESS, Ljudfältsparemeter 67
 S.ROOM SIZE, Ljudfältsparemeter 67
 SAMPLING, Ljudinformation 46
 Sändningsindikator 31
 SB INI.DLY, Ljudfältsparemeter 66
 SB LEVEL, Ljudfältsparemeter 69
 SB LIVENESS, Ljudfältsparemeter 67
 SB ROOM SIZE, Ljudfältsparemeter 67
- SBR->SBL, felmeddelande för
 automatisk inställning 116
 SCENE 1 8
 SCENE 2 8
 SCENE 3 8
 SCENE 4 8
 SCENE IR, avancerade inställningar 109
 SCIENCE, Radiodatasystem-
 programtyp 57
 Sci-Fi, Ljudfältsparemeter 49
 SET MENU-användning 75
 Shuffle, iPod-uppspelning 61
 SIGNAL INFO 46
 Signalinformation 74
 SILENT CINEMA 51
 SL LEVEL, Ljudfältsparemeter 69
 SOUND MENU, Manuella
 inställningar 81
 SP IMP., avancerade inställningar 106
 SP, Resultat av autoinställning 34
 SPEAKER, Dynamikområde 82
 SPEAKER, Nivå för lågfrekvensseffekt 82
 Spectacle, Ljudfältsparemeter 49
 SPORT, Radiodatasystem-programtyp 57
 Sports, Ljudfältsparemeter 49
 SR LEVEL, Ljudfältsparemeter 69
 Standard, Ljudfältsparemeter 49
 STANDBY CHARGE, Ingångsmeny 85
 START PAIRING, Ingångsmeny 86
 Starta parning, ingångsmeny 86
 Stationsnamn, Radiodatasystem-
 information 59
 Stationssökningssteg, Avancerad
 inställning 109
 STEREO, Ljudfältskategori 50
 Stödljud, HDMI-inställning 89
 Straight 51
 Straight Enhancer, Ljudfältsparemeter 50
 SUBWOOFER PHASE,
 Högtalarinställningar 78
 Subwoofers, Högtalarinställningar 78
 SUR. L/R SP, Högtalarinställningar 77
 SUR.B L/R SP, Högtalarinställningar 77
 SYSTEM OFF 29
- **T**
- Tekniska data 123
 TEST, Ekvalisator 81
 Testton, Ekvalisator 81
 Testton, meny för grundläggande
 inställningar 79
 The Bottom Line, Ljudfältsparemeter 49
 The Roxy Theatre, Ljudfältsparemeter 49
 Tidslängd för bildskärmsvisning av
 förstärkarfunktion,
 Displayinställningar 87
 Tidslängd för bildskärmsvisning av
 källfunktion, Displayinställningar 87
 Tilldelning av extra högtalare,
 Högtalarinställningar 76
 Tilldelning av extra högtalare,
 Parametrer för autoinställning 33
 Tilldelning av ingångar/utgångar,
 Ingångsmeny 84
- Tillgängliga dekodrar med
 ljudfältsparemeter 69
 TU, avancerade inställningar 109
 Tuner, Felsökning 113
 Tvådelad förstärkare, Avancerade
 inställningar 109
 TV-manövrering med fjärrkontroll 91
- **U**
- Unable to play, iPod
 statusmeddelande 115
 UNIT, Högtalaravstånd 79
 Unknown iPod, iPod
 statusmeddelande 115
 Unplug HP!, felmeddelande för
 automatisk inställning 116
 Uppspelning av videokällor i
 bakgrunden 45
 Ursprunglig fördröjning för ljudfält
 för bakre surroundljud,
 Ljudfältsparemeter 66
 Ursprunglig fördröjning för ljudfält
 för närvarokänsla,
 Ljudfältsparemeter 66
 Ursprunglig fördröjning för ljudfält
 för surroundljud,
 Ljudfältsparemeter 66
 Ursprunglig fördröjning,
 Ljudfältsparemeter 66
 USER CANCEL, felmeddelande för
 automatisk inställning 116
 Utvidgat surroundljud, inledande
 konfiguration 89
 Utvidgat surroundljud, ljudmeny 83
- **V**
- Val av equalizertyp, Equalizer 81
 Val av framhögtalare 43
 Val av ljudingångar 44
 Val, framhögtalare 43
 Val, ljudingångar 44
 Val, MULTI CH INPUT-komponent 43
 Val, Radiodatasystem-programtyp 57
 Val, SCENE-ma 37
 Vänster och höger framkanalsingång
 för flerkanalsinmatning,
 ingångsmeny 86
 Vänster/höger bakre surroundhögtalare,
 Högtalarinställningar 77
 Vänster/höger surroundhögtalare,
 Högtalarinställningar 77
 VARIED, Radiodatasystem-
 programtyp 57
 VIDEO AUX-jack 26
 VIDEO CONV., videoinställningar 88
 VIDEO SET, Alternativmeny 88
 Videoinformation 46
 Videoinställningar, alternativmeny 88
 VIDEO-jack 17
 Videojack 17
 Videokällor i bakgrunden 45
 Videoomvandling, videoinställningar 88
 Videosignalflöde 19
 Virtual CINEMA DSP 51

Visning av aktuell status	44
Visning av information om ingångskälla	46
Visningsfält för diverse information	31
VOL. TRIM, Ingångsmeny	85
VOLTAGE SELECTOR	4
VOLUME MENU, Manuella inställningar	80
Volymmeny, manuell inställning	72
Volymtrimning, Ingångsmeny	85

■ W

W-1:OUT OF PHASE, felmeddelande för automatisk inställning	117
W-2:OVER 24m (80ft), meddelande för automatisk inställning	117
W-3:LEVEL ERROR, felmeddelande för automatisk inställning	117
W-4:CHECK PRNS, varningsmeddelande för automatisk inställning	117

■ Z

Zon B	43
Zone 2	103
Zone 2-initialvolym, Zone 2-inställningar	90
Zone 2-inställningar, Alternativmeny	90

“**A**SPEAKERS” or “**D**DVD”
(exempel) anger namn på delar och
reglage på frontpanelen eller
fjärrkontrollen. Vi hänvisar till det
bifogade bladet eller till sidorna i
slutet av denna bruksanvisning
angående placeringen av varje del.

Begränsad garanti inom EES-området och Schweiz

Tack för att du har valt en produkt från Yamaha. Var god kontakta återförsäljaren av produkten, om din Yamaha-produkt av någon oförutsedd anledning kräver garantiservice. Var god kontakta Yamahas representantkontor i ditt land, om något problem uppstår. Fullständig information återfinns på vår webbplats (<http://www.yamaha-hifi.com/> eller <http://www.yamaha-uk.com/> för boende i Storbritannien).

Produkten garanteras vara felfri när det gäller utförande och material i en period på två år från ursprungligt inköpsdatum. Yamaha åtar sig att, i enlighet med nedanstående villkor, reparera, eller efter eget gottfinnande byta ut, en felaktig produkt eller någon av dess delar, utan att debitera för delar eller arbete. Yamaha förbehåller sig rätten att byta ut en produkt mot en av liknande typ och/eller värde och skick, då en viss modell har upphört eller anses oekonomisk att reparera.

Villkor

1. Ursprunglig faktura eller ursprungligt försäljningskvitto (där inköpsdatum, produktkod och återförsäljarens namn står angivet) MÅSTE följa med den felaktiga produkten, tillsammans med uppgifter om aktuellt fel. I avsaknad av ett tydligt bevis på inköp förbehåller sig Yamaha rätten att vägra erbjuda avgiftsfri service och produkten kan då komma att återsändas på kundens bekostnad.
2. Produkten MÅSTE vara köpt av en AUKTORISERAD Yamaha-återförsäljare i ett EES-land eller Schweiz.
3. Produkten får inte ha blivit utsatt för någon modifiering eller förändring, såvida inte skriftligt tillstånd för detta erhållits av Yamaha.
4. Denna garanti inkluderar ej följande:
 - a. Periodiskt underhåll och reparation eller utbyte av delar på grund av normal förslitning.
 - b. Skada orsakad av:
 - (1) Reparation utförd av kunden själv eller av en icke-auktoriserad tredje part.
 - (2) Bristfällig emballering eller ovarsam hantering under transporten av produkten från kunden. Observera att det är kundens ansvar att se till att produkten är ordentligt emballerad, när produkten sänds in för reparation.
 - (3) Felaktig användning, inklusive men ej begränsat till (a) underlåtenhet att använda produkten för dess normala syfte eller i enlighet med Yamahas anvisningar för korrekt användning, underhåll och förvaring och (b) installation eller användning av produkten på ett sätt som är oförenligt med de tekniska eller säkerhetsmässiga normer som gäller i det land där produkten används.
 - (4) Olycka, åska, vatten, brand, dålig ventilation, batteriläckage eller någonting annat utanför Yamahas kontroll.
 - (5) Fel på det system som denna produkt införlivas i och/eller inkompatibilitet med tredje parts produkter.
 - (6) Användning av en produkt importerad till ett EES-land och/eller Schweiz, ej av Yamaha, där den produkten inte är i överensstämmelse med de tekniska eller säkerhetsmässiga normer som gäller i användarlandet och/eller med standardspecifikationen för en produkt såld av Yamaha i EES-området och/eller Schweiz.
 - (7) Produkter utan audiovisuell anslutning.
(Produkter föremål för "Yamaha AV Guarantee Statement" definieras på vår webbplats: <http://www.yamaha-hifi.com/> eller <http://www.yamaha-uk.com/> för boende i Storbritannien.)
5. Om garantin skiljer sig åt mellan inköpslandet och användarlandet för produkten, så ska den garanti som gäller i användarlandet tillämpas.
6. Yamaha kan ej hållas ansvarigt för några förluster eller skador, vare sig direkta, indirekta eller av annat slag, utom reparationen eller utbytet av produkten.
7. Se till att säkerhetskopiera eventuella egna inställningar eller data, eftersom Yamaha inte kan hållas ansvarigt för några ändringar eller förluster av sådana inställningar eller data.
8. Denna garanti påverkar ej konsumentens lagstadgade rättigheter enligt gällande nationella lagar eller konsumentens rättigheter gentemot återförsäljaren, vilka uppkommit genom gällande försäljnings/köpekontrakt.

Let op: Lees het volgende voor u dit toestel in gebruik neemt.

- 1 Om er zeker van te kunnen zijn dat u de optimale prestaties uit uw toestel haalt, dient u deze handleiding zorgvuldig door te lezen. Bewaar de handleiding op een veilige plek zodat u er later nog eens iets in kunt opzoeken.
- 2 Installeer dit toestel op een goed geventileerde, koele, droge, schone plek – uit direct zonlicht, uit de buurt van warmtebronnen, trillingen, stof, vocht en/of kou. Zorg voor een ventilatieruimte van tenminste 30 cm ruimte aan de bovenkant, 20 cm aan de rechter- en linkerkant en 20 cm aan de achterkant van dit toestel.
- 3 Plaats dit toestel uit de buurt van andere elektrische apparatuur, motoren of transformatoren om storend gebrom te voorkomen.
- 4 Stel dit toestel niet bloot aan plotselinge temperatuurswisselingen van koud naar warm en plaats het toestel niet in een omgeving met een hoge vochtigheidsgraad (bijv. in een ruimte met een luchtbevochtiger) om te voorkomen dat zich binnenin het toestel condens vormt, wat zou kunnen leiden tot elektrische schokken, brand, schade aan dit toestel en/of persoonlijk letsel.
- 5 Vermijd plekken waar andere voorwerpen op het toestel kunnen vallen, of waar het toestel bloot staat aan druppelende of spattende vloeistoffen. Plaats de volgende dingen niet bovenop dit toestel:
 - andere componenten, daar deze schade kunnen veroorzaken en/of de afwerking van dit toestel kunnen doen verkleuren.
 - brandende voorwerpen (bijv. kaarsen), daar deze brand, schade aan dit toestel en/of persoonlijk letsel kunnen veroorzaken.
 - voorwerpen met vloeistoffen, daar deze elektrische schokken voor de gebruiker en/of schade aan dit toestel kunnen veroorzaken wanneer de vloeistof daaruit in het toestel terecht komt.
- 6 Dek het toestel niet af met een krant, tafellaken, gordijn enz. zodat de koeling niet belemmerd wordt. Als de temperatuur binnenin het toestel te hoog wordt, kan dit leiden tot brand, schade aan het toestel en/of persoonlijk letsel.
- 7 Steek de stekker van dit toestel pas in het stopcontact als alle aansluitingen gemaakt zijn.
- 8 Gebruik het toestel niet wanneer het ondersteboven is geplaatst. Het kan hierdoor oververhit raken wat kan leiden tot schade.
- 9 Gebruik geen overdreven kracht op de schakelaars, knoppen en/of snoeren.
- 10 Wanneer u de stekker uit het stopcontact haalt, moet u aan de stekker zelf trekken, niet aan het snoer.
- 11 Maak dit toestel niet schoon met chemische oplosmiddelen; dit kan de afwerking beschadigen. Gebruik alleen een schone, droge doek.
- 12 Gebruik alleen het op dit toestel aangegeven voltage. Gebruik van dit toestel bij een hoger voltage dan aangegeven is gevaarlijk en kan leiden tot brand, schade aan het toestel en/of persoonlijk letsel. Yamaha aanvaardt geen aansprakelijkheid voor enige schade veroorzaakt door gebruik van dit toestel met een ander voltage dan hetgeen aangegeven staat.
- 13 Om schade door blikseminslag te voorkomen dient u de stekker uit het stopcontact te halen wanneer het onweert.
- 14 Probeer niet zelf wijzigingen in dit toestel aan te brengen of het te repareren. Neem contact op met erkend Yamaha servicepersoneel wanneer u vermoedt dat het toestel reparatie behoeft. Probeer in geen geval de behuizing open te maken.
- 15 Wanneer u dit toestel voor langere tijd niet zult gebruiken (bijv. vakantie), dient u de stekker uit het stopcontact te halen.
- 16 Installeer dit toestel in de buurt van een stopcontact op een plek waar u de stekker en het stopcontact gemakkelijk kunt bereiken.
- 17 Lees het hoofdstuk “Oplossen van problemen” over veel voorkomende vergissingen bij de bediening voor u de conclusie trekt dat het toestel een storing of defect vertoont.
- 18 Voor u dit toestel verplaatst, dient u op **ⓈYSTEM OFF** te drukken om dit toestel uit (standby) te schakelen en de stekker uit het stopcontact te halen.
- 19 **VOLTAGE SELECTOR**
(Alleen modellen voor Azië en Algemene modellen)
De **VOLTAGE SELECTOR** op het achterpaneel van dit toestel moet worden ingesteld op de ter plekke gebruikte netspanning **VOOR** u de stekker in het stopcontact steekt. De geschikte voltages zijn als volgt:
Modellen voor Azië
..... 220/230–240 V, 50/60 Hz wisselstroom
Algemene modellen
..... 110/120/220/230–240 V, 50/60 Hz wisselstroom
- 20 De batterijen mogen niet worden blootgesteld aan hitte, zoals door direct zonlicht, vuur of iets dergelijks.
- 21 Een te hoge geluidsdruk (volume) van een oortelefoon of hoofdtelefoon kan leiden tot gehoorschade.

WAARSCHUWING

OM DE RISICO'S VOOR BRAND OF ELEKTRISCHE SCHOKKEN TE VERMINDEREN, MAG U DIT TOESTEL IN GEEN GEVAL BLOOTSTELLEN AAN VOCHT OF REGEN.

Zolang dit toestel is aangesloten op het stopcontact, is de stroomvoorziening niet afgesloten, ook niet wanneer u het toestel uitschakelt met **ⓈYSTEM OFF**. In deze toestand is het toestel ontworpen om een zeer kleine hoeveelheid stroom te verbruiken.



Dit symbool stemt overeen met de EU-richtlijn 2002/96/EC

Dit symbool betekent dat elektrische en elektronische apparaten aan het einde van hun levensduur moeten worden aangeboden voor gescheiden afvalverzameling. Leef de plaatselijke voorschriften na en bied uw oude producten niet aan bij het gewone huisvuil.

Inhoud

INLEIDING

Kenmerken	2
Meegeleverde accessoires.....	2
Kennisgeving	3
Van start	4
Snelstartgids	5

VOORBEREIDINGEN

Verbindingen	10
Aanpassen van de luidsprekerinstellingen aan uw kamer (YPAO)	32
Gebruiken van het AUTO SETUP	32

BASISBEDIENING

Selecteren van de SCENE sjablonen	37
Selecteren van het gewenste SCENE sjabloon voor de SCENE toetsen	37
Uw eigen SCENE sjablonen maken	40
Gebruiken van de afstandsbediening voor de SCENE functie.....	41
Weergave	42
Basisprocedure.....	42
Selecteren van de MULTI CH INPUT component.....	43
Selecteren van de gewenste set voor-luidsprekers.....	43
Selecteren van audio ingangsaansluitingen (AUDIO SELECT)	44
Weergeven van de huidige status van dit toestel op een beeldscherm	44
Gebruiken van een hoofdtelefoon.....	45
Tijdelijk uitschakelen van de geluidswaergave	45
Weergeven van videomateriaal als achtergrond bij audiomateriaal....	45
Tonen van informatie over de signaalbron	46
Gebruiken van de slaaptimer	47
Geluidsveldprogramma's	48
Selecteren van geluidsveldprogramma's	48
Beschrijvingen geluidsveldprogramma's	48
Luisteren naar onbewerkte waergave ('Straight' (rechtstreekse) waergavefunctie)	51
Gebruiken van audiofuncties	52
Instellen luidspreekerniveaus	52
Luisteren naar pure hi-fi waergave	52
Toonregeling.....	52
FM/AM afstemmen	53
Overzicht.....	53
Basisbediening afstemmen	53
Gebruiken van voorkeuzezenders	54
Radio Data Systeem ontvangst (Alleen modellen voor Europa en Rusland) ...	57
Selecteren van een Radio Data Systeem programmatype (PTY SEEK functie)	57
Gebruiken van de dataservice voor verbetering van het gebruik van andere netwerken (Enhanced Other Networks; EON).....	58
Tonen van Radio Data Systeem informatie	59
Gebruiken van een iPod™	60
Bedienen van een iPod™.....	60
Gebruiken van Bluetooth™ componenten	62
Verbinding tot stand brengen ("pairing") tussen de Bluetooth™ adapter en uw Bluetooth™ component	62
Waergave van een Bluetooth™ component	62
Opnemen	63

GEAVANCEERDE BEDIENING

Geavanceerde geluidinstellingen	64
Veranderen van geluidsveldparameter instellingen.....	64
Selecteren van decoders.....	69
Dit toestel aanpassen aan uw voorkeuren (MANUAL SETUP)	71
Gebruiken van het SET MENU.....	75
1 BASIC MENU	76
2 VOLUME MENU	80
3 SOUND MENU	81
4 INPUT MENU	84
5 OPTION MENU	87
Afstandsbedieningsfuncties	91
Bedienen van dit toestel, een TV of andere componenten	91
Instellen van afstandsbedieningscodes	93
Overnemen van instructies van andere afstandsbedieningen	95
Wijzigen van namen zoals die in het uitleesvenster verschijnen.....	96
Macro programmeerfuncties.....	97
Instellingen wissen	100
Gebruiken in meerdere ruimten (Multi-zone)	103
Aansluiten Zone 2.....	103
Bediening Zone 2.....	104
Geavanceerde setup	106
Gebruiken van het uitgebreide instelmenu	106

AANVULLENDE INFORMATIE

Oplossen van problemen	110
Resetten van het systeem	118
Woordenlijst	119
Geluidsveldprogramma informatie	122
Technische gegevens	123
Index	125

APPENDIX (AANHANGSEL)

(aan het eind van deze handleiding)

Voorpaneel	i
Afstandsbediening	ii
Lijst met afstandsbedieningscodes	iii

“(A) SPEAKERS” of “(S) DVD” (voorbeeld) geeft de naam aan van een onderdeel op het voorpaneel of de afstandsbediening. Raadpleeg het bijgevoegde vel of de bladzijden aan het eind van deze handleiding voor de locatie van de verschillende onderdelen.

INLEIDING

VOORBEREIDINGEN

BASISBEDIENING

GEAVANCEERDE BEDIENING

AANVULLENDE INFORMATIE

APPENDIX

Nederlands

Kenmerken

Ingebouwde 7-kanaals eindversterker

- ◆ Minimum RMS uitgangsvermogen (20 Hz t/m 20 kHz, 0.06% THV, 8 Ω)
Voor: 95 W + 95 W
Midden: 95 W
Surround: 95 W + 95 W
Surround achter: 95 W + 95 W

SCENE functie

- ◆ Voorgeprogrammeerde SCENE 'sjablonen' (voorgeprogrammeerde instellingen) voor allerlei situaties
- ◆ SCENE sjablonen om aan te passen aan uw eigen voorkeuren
- ◆ Ondersteuning voor componenten met Yamaha SCENE stuursignalen (alleen sommige modellen) in samenhang met de SCENE functie

Geluidsveldprogramma's

- ◆ Zelf ontwikkelde Yamaha technologie voor de creatie van geluidsvelden
- ◆ Compressed Music Enhancer stand
- ◆ Virtual CINEMA DSP
- ◆ SILENT CINEMA

Digitale audiodecoders

- ◆ Dolby TrueHD, Dolby Digital Plus decoder
- ◆ DTS-HD Master Audio, DTS-HD High Resolution Audio decoder
- ◆ Dolby Digital/Dolby Digital EX decoder
- ◆ DTS/DTS-ES Matrix 6.1, Discrete 6.1, DTS 96/24 decoder
- ◆ Dolby Pro Logic/Dolby Pro Logic II/Dolby Pro Logic IIX decoder

Radio-ontvangers

- ◆ FM/AM ontvangst
- ◆ Radio Data Systeem ontvangst (Alleen modellen voor Europa en Rusland)

HDMI™ (High-Definition Multimedia Interface)

- ◆ HDMI interface voor standaard, verbeterde of high-definition video en multikanaals digitale audio gebaseerd op HDMI versie 1.3a (HDMI wordt gebruikt onder licentie van HDMI Licensing LLC.)
 - Automatische audio- en videosynchronisatie ('lip sync') informatiemogelijkheid
 - Geschikt voor de overdracht van Deep Color videosignalen (30/36 bits)
 - Geschikt voor de overdracht van "x.v.Color" videosignalen
 - Hoge verversingsfrequentie en geschikt voor de verwerking van videosignalen met hoge resolutie
 - Geschikt voor de verwerking van digitale audiosignalen met een hoge definitie
- ◆ HDCP (High-bandwidth Digital Content Protection System) gelicenseerd door Digital Content Protection, LLC.
- ◆ Mogelijkheid tot opwaarderen van analoge video naar HDMI digitale video (composiet video ↔ S-video ↔ component video → HDMI digitale video) voor de monitor uitgang

DOCK aansluiting

- ◆ DOCK aansluiting voor een Yamaha iPod universeel dock (bijvoorbeeld een YDS-10, los verkrijgbaar) of Bluetooth adapter (bijvoorbeeld de YBA-10, los verkrijgbaar)

Overige kenmerken

- ◆ YPAO (Yamaha Parametric Room Acoustic Optimizer) voor automatische instelling van de luidsprekers
- ◆ 192-kHz/24-bits D/A converter
- ◆ OSD (in-beeld display) menu's waarmee u dit toestel optimaal kunt aanpassen aan uw eigen audio/videosysteem
- ◆ 5.1 of 7.1 extra ingangsaansluitingen voor gescheiden multikanaals signalen
- ◆ Component video ingangen/uitgang (3 COMPONENT VIDEO IN ingangen en 1 MONITOR OUT)
- ◆ Digitale videosignaal conversie (composiet video ↔ S-video ↔ component video) voor de monitor uitgang
- ◆ Pure Direct voor onversneden hi-fi weergave alle bronnen
- ◆ Adaptieve regeling van het dynamisch bereik
- ◆ Adaptieve regeling van het DSP effectniveau
- ◆ iPod bediening mogelijk
- ◆ Afstandsbediening met voorgeprogrammeerde afstandsbedieningscodes en Macrofunctie
- ◆ Zone 2 aangepaste installatie mogelijk
- ◆ Bi-amp dubbele versterkeraansluitingen
- ◆ Slaaptimer

Meegeleverde accessoires

Controleer of u alle volgende onderdelen inderdaad ontvangen hebt.

- Afstandsbediening
- Batterijen (4) (AAA, R03, UM-4)
- Optimalisatie-microfoon
- AM ringantenne
- FM binnenantenne

Over deze handleiding

-  geeft een bedieningstip aan.
- Sommige handelingen kunnen zowel worden uitgevoerd met de toetsen op het voorpaneel als met de afstandsbediening. Als de naam van een toets op de afstandsbediening verschilt van die op het voorpaneel, zal de naam van de betreffende toets op de afstandsbediening tussen haakjes vermeld worden.
- Deze handleiding is gedrukt voor uw toestel geproduceerd werd. Daarom kunnen ontwerp en specificaties gewijzigd zijn als gevolg van verbeteringen enz. Als de handleiding en het product van elkaar verschillen, heeft het product de prioriteit.
- “SPEAKERS” of “DVD” (voorbeeld) geeft de naam aan van een onderdeel op het voorpaneel of de afstandsbediening. Raadpleeg het bijgevoegde vel of de bladzijden aan het eind van deze handleiding voor de locatie van de verschillende onderdelen.
- Het “” symbool met bladzijdenummer(s) geeft de bijbehorende bladzijde(n) aan.



Vervaardigd in licentie van Dolby Laboratories.
“Dolby”, “Pro Logic”, en het dubbele-D symbool zijn handelsmerken van Dolby Laboratories.



Gefabriceerd onder licentie onder VS octrooinummers: 5,451,942;5,956,674;5,974,380;5,978,762;6,226,616;6,487,535 & andere V.S. en wereldwijde octrooien, reeds uitgegeven & aangevraagd. DTS is een gedeponerd handelsmerk en de DTS logo's, symbolen, DTS-HD en DTS-HD Master Audio zijn handelsmerken van DTS, Inc. © 1996-2007 DTS, Inc. Alle rechten voorbehouden.

iPod™

“iPod” is een handelsmerk van Apple Inc., geregistreerd in de V.S. en andere landen.

Bluetooth™

Bluetooth is een gedeponerd handelsmerk van Bluetooth SIG en wordt door Yamaha gebruikt in overeenstemming met een licentie-overeenkomst.



“HDMI”, het “HDMI” logo en “High-Definition Multimedia Interface” zijn handelsmerken van HDMI Licensing LLC.

x.v.Color™

“x.v.Color” is een handelsmerk van Sony Corporation.



“SILENT CINEMA” is een handelsmerk van Yamaha Corporation.

Van start

■ Inzetten van batterijen in de afstandsbediening

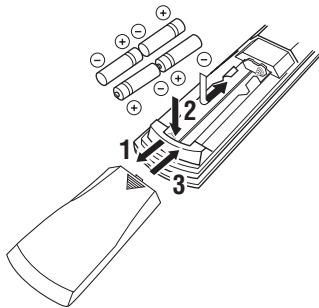

1 Druk op ▼ en schuif het klepje van het batterijvak.

2 Doe de vier meegeleverde batterijen (AAA, R03, UM-4) in het vak met de polen (+ en -) de goede kant op zoals aangegeven in het batterijvak.

3 Schuif het klepje terug op zijn plaats tot het vastklikt.

Opmerkingen

- Verwissel alle batterijen wanneer u het volgende merkt:
 - het bereik van de afstandsbediening wordt minder.
 - de zendindicator (②) knippert niet of wordt zwakker.
- Gebruik geen oude en nieuwe batterijen door elkaar.
- Gebruik geen verschillende soorten batterijen door elkaar (alkali en gewone batterijen bijvoorbeeld). Lees de informatie op de verpakking aandachtig door, want de verschillende soorten batterijen kunnen erg op elkaar lijken.
- Als de batterijen zijn gaan lekken, moet u ze onmiddellijk weggooien. Raak het uit de batterijen gelekte materiaal niet aan en zorg ervoor dat het niet op uw kleding enz. komt. Maak het batterijvak goed schoon voor u er nieuwe batterijen in doet.
- Gooi batterijen nooit samen met gewoon huishoudelijk afval weg; neem bij het weggooien van batterijen de plaatselijk geldende regelgeving in acht.
- Als de afstandsbediening langer dan 2 minuten zonder batterijen zit, of als er lege batterijen in zitten, zal het geheugen gewist worden. Wanneer het geheugen gewist is, dient u nieuwe batterijen in de afstandsbediening te doen en moet u eventueel ingevoerde functies opnieuw programmeren.

■ VOLTAGE SELECTOR (Alleen modellen voor Azië en Algemene modellen)

Let op

De VOLTAGE SELECTOR op het achterpaneel van dit toestel moet worden ingesteld op de ter plekke gebruikte netspanning VOOR u de stekker in het stopcontact steekt. Onjuiste instelling van de VOLTAGE SELECTOR kan dit toestel beschadigen en kan brandgevaar opleveren.

Draai de VOLTAGE SELECTOR met de klok mee of er tegenin naar de correcte stand met een gewone schroevendraaier.

De voltages zijn als volgt:

Modellen voor Azië

..... 220/230–240 V, 50/60 Hz wisselstroom

Algemene modellen

..... 110/120/220/230–240 V, 50/60 Hz wisselstroom

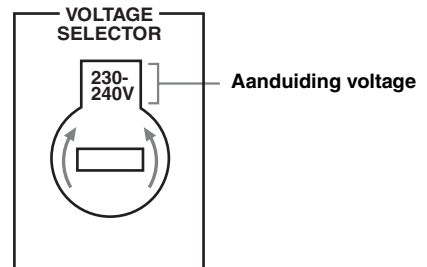

Hieronder wordt de makkelijkste manier beschreven waarop u van films op DVD kunt gaan genieten in uw eigen thuisbioscoop. Zie de bladzijden 11 t/m 15 voor details omtrent het opstellen van de luidsprekers.

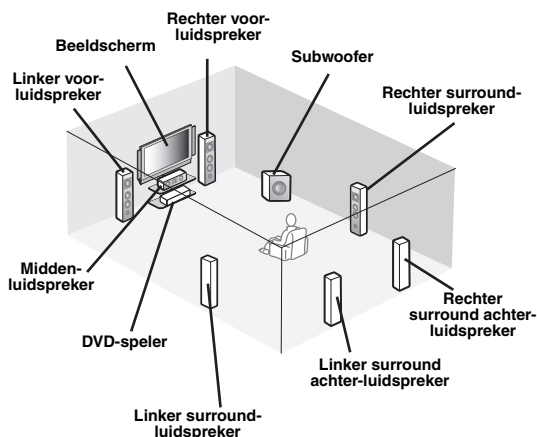

Stap 1: Instellen van uw luidsprekers

P. 6

Stap 2: Sluit uw DVD-speler en andere componenten aan

P. 7

Stap 3: Druk op de SCENE 1 toets

P. 8

Geniet van uw DVD's!

Vorbereiding: Controleer de onderdelen

Breng de volgende onderdelen in gereedheid.

Luidsprekers

Voor-luidsprekers x 2

Midden-luidspreker x 1

Surround-luidsprekers x 4

Kies magnetisch afgeschermd luidsprekers. Minimaal heeft u in ieder geval twee voor-luidsprekers nodig. Hieronder staan de andere luidsprekers gerangschikt op volgorde van belangrijkheid:

1. Twee surround-luidsprekers
2. Midden-luidspreker
3. Eén (of twee) surround achter-luidspreker(s)

Actieve subwoofer x 1

Kies een actieve subwoofer (een subwoofer met eigen versterking) met een RCA (tulpstekker) ingangsaansluiting.

Luidsprekerkabels x 7

Subwooferkabel x 1

Kies een mono kabel of snoer met een RCA (tulpstekker).

DVD-speler x 1

Kies een DVD-speler met een coaxiaal digitale audio uitgangsaansluiting en met een composiet video uitgangsaansluiting.

Beeldscherm x 1

Kies een TV, projector of ander beeldscherm met een composiet video ingangsaansluiting.

Videokabel x 2

Kies een RCA (tulpstekker) composiet videokabel.

Coaxiaal digitale audiokabel x 1



U kunt ook twee subwoofers aansluiten op dit toestel. In een dergelijk geval dient u twee actieve subwoofers (met eigen versterker) en subwooferkabels voor te bereiden.

Stap 1: Instellen van uw luidsprekers

Stel uw luidsprekers op in uw kamer en sluit ze aan op dit toestel.

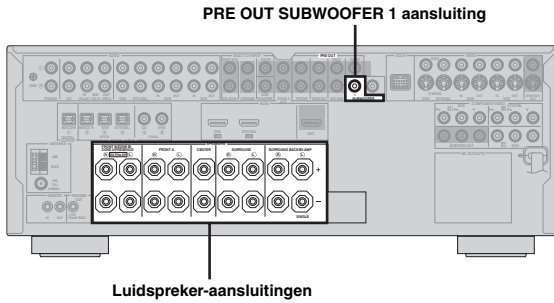

- 1 Stel uw luidsprekers en uw subwoofer op in de kamer.
- 2 Sluit luidsprekerkabels aan op elk van de luidsprekers.

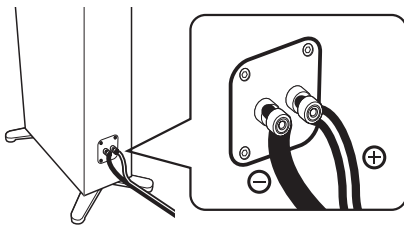

Let op dat u "+" (rood) en "-" (zwart) op de juiste manier aansluit. De kabels zijn verschillend gekleurd of gevormd, misschien een streep, groef of ribbels. Sluit de afwijkend gestreepte (gegroefde enz.) draad aan op de "+" (rode) aansluitingen van dit toestel en uw luidspreker. Verbind de gewone draad met de "-" (zwarte) aansluitingen.

- 3 Verbind elk van de luidsprekerkabels met de corresponderende luidsprekeraansluiting op dit toestel.

- 1 Zorg ervoor dat de stekker van zowel dit toestel als die van de subwoofer allebei uit het stopcontact gehaald zijn.
- 2 Draai de blootliggende draadjes van de luidsprekerkabels netjes in elkaar om kortsluiting te voorkomen.
- 3 Zorg ervoor dat de blootliggende luidsprekerdraden elkaar niet kunnen raken.
- 4 Zorg ervoor dat de blootliggende luidsprekerdraden nergens contact kunnen maken met metalen onderdelen van dit toestel.

Let erop dat u de linker (L) en rechter (R) kanalen, "+" (rood) en "-" (zwart) op de juiste manier aansluit.

Voor-luidsprekers en midden-luidspreker

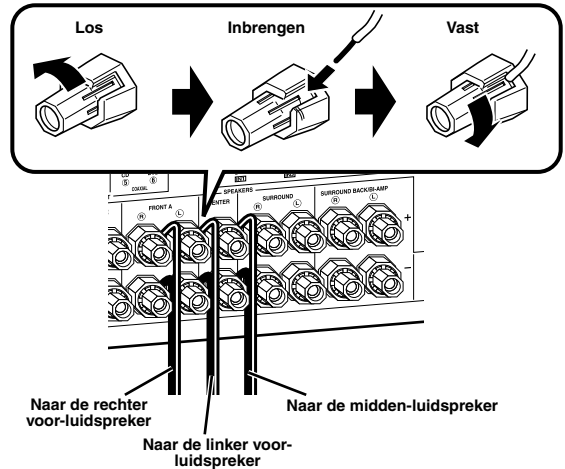

Surround en surround achter-luidsprekers

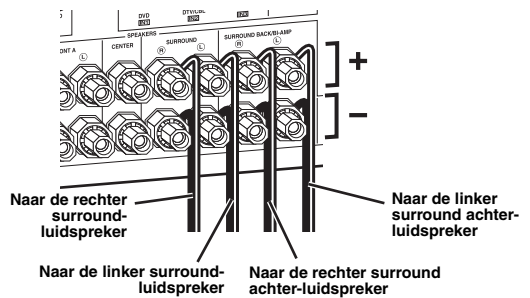

- 4 Verbind de subwooferkabel met de SUBWOOFER PRE OUT 1 aansluiting van dit toestel en met de ingangsaansluiting van de subwoofer.

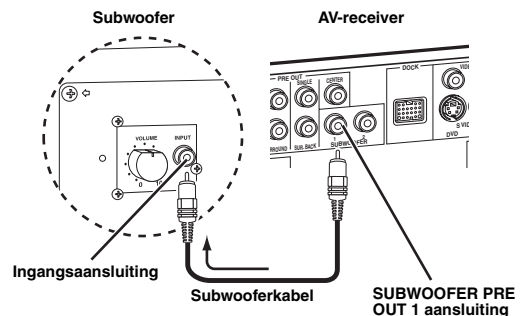

U kunt ook een andere subwoofer aansluiten op de SUBWOOFER PRE OUT 2 aansluiting.

Stap 2: Sluit uw DVD-speler en andere componenten aan

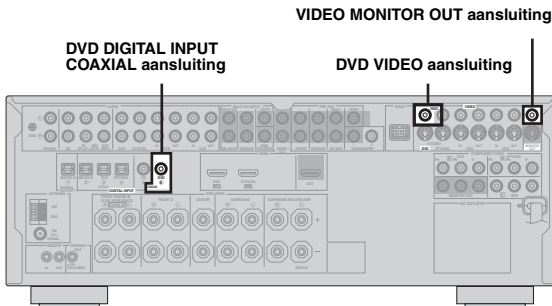

Zorg ervoor dat de stekker van zowel dit toestel als die van de DVD-speler allebei uit het stopcontact gehaald zijn.

- 1 Verbind de coaxiaal digitale audiokabel met de coaxiaal digitale audio uitgangsaansluiting van uw DVD-speler en met de DVD DIGITAL INPUT COAXIAL aansluiting van dit toestel.

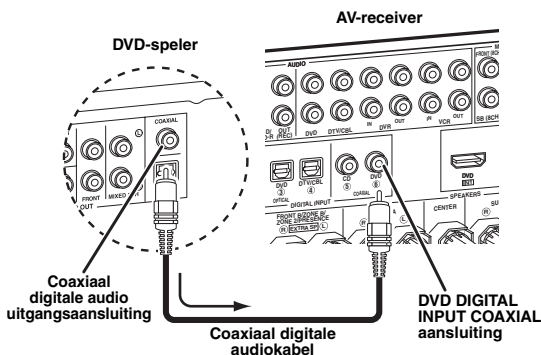

- 2 Verbind de videokabel met de composiet video uitgangsaansluiting van uw DVD-speler en met de DVD VIDEO aansluiting van dit toestel.

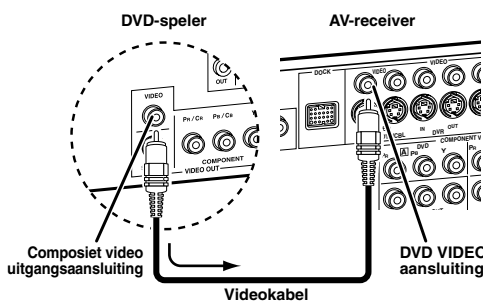

- Wanneer u een component aansluit die alleen voorzien is van een SCART aansluiting, dient u een geschikte converter (adapter) te gebruiken. De verbinding tussen de converter (adapter) en dit toestel hangt af van de signalen waarvoor de converter (adapter) geschikt is. Raadpleeg voor details de handleiding van de converter of adapter in kwestie.
- Dit toestel is niet in staat RGB signalen over te brengen.

- 3 Verbind de videokabel met de VIDEO MONITOR OUT aansluiting van dit toestel en met de video ingangsaansluiting van uw beeldscherm.

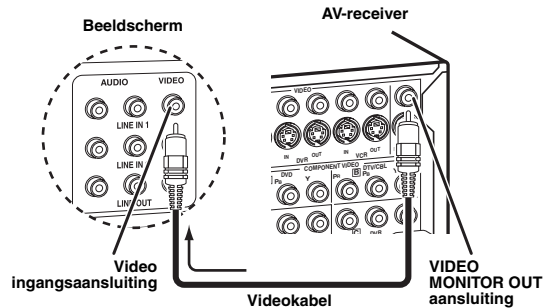

- 4 Doe de stekker van dit toestel en de stekkers van de andere apparatuur in het stopcontact.



Dit toestel is voorzien van AC OUTLET(S) (netstroomaansluiting(en)) via welke andere componenten van stroom kunnen worden voorzien (met uitzondering van modellen voor Korea). Zie bladzijde 28 voor details.

■ Voor andere aansluitingen

- Gebruiken van andere luidsprekercombinaties P. 11
- Aansluiten van een beeldscherm op verschillende manieren P. 20
- Aansluiten van een DVD-speler op verschillende manieren P. 21
- Aansluiten van een DVD-recorder of digitale videorecorder P. 22
- Aansluiten van een 'set-top box' (apart aansluitkastje; ontvanger of decoder) P. 22
- Aansluiten van een CD-speler, een MD-recorder of een draaitafel P. 23
- Aansluiten van een externe versterker P. 24
- Aansluiten van een DVD-speler via een analoge multikanaals audioverbinding P. 25
- Aansluiten van een Yamaha iPod universeel dock of Bluetooth adapter P. 25
- Gebruiken van de REMOTE IN/OUT aansluitingen P. 26
- Gebruiken van de VIDEO AUX aansluitingen op het voorpaneel P. 26
- Aansluiten van een FM/AM antenne P. 27

Stap 3: Druk op de SCENE 1 toets

Controleer wat voor soort luidsprekers er is aangesloten. Als u luidsprekers van 6 Ohm gebruikt, moet u "SP IMP." op "6ΩMIN" zetten voor u dit toestel in gebruik neemt (zie bladzijde 28). Als voor-luidsprekers kan ook gebruik gemaakt worden van 4 Ohm luidsprekers (zie bladzijde 106).

1 Zet het beeldscherm aan en stel het beeldscherm in op weergave van de signalen van dit toestel.

2 Druk op de  SCENE1 toets.

Dit toestel wordt ingeschakeld. De melding "DVD Movie Viewing" zal op het display op het voorpaneel verschijnen en dit toestel zal zijn eigen instellingen automatisch aanpassen aan DVD weergave.

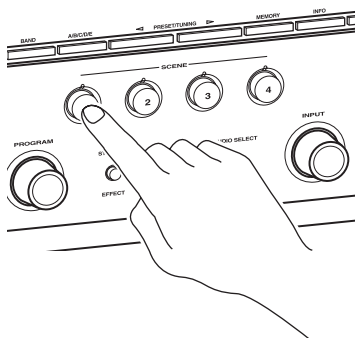

De indicator van de SCENE toets zal oplichten wanneer dit toestel in de SCENE stand staat.

3 Verdraai  VOLUME om het volume te regelen.

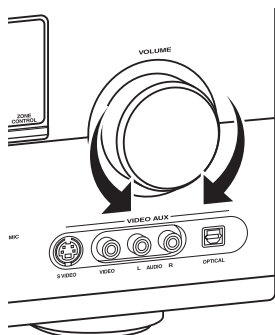

Opmerking

Wanneer u de signaalbron of het geluidsveldprogramma verandert, zal de SCENE functie worden uitgeschakeld.

Over de SCENE functie

Door op een SCENE toets te drukken kunt u dit toestel aan zetten en uw favoriete signaalbron en geluidsveldprogramma oproepen op basis van het SCENE sjabloon dat is toegewezen aan de SCENE toets. De SCENE sjablonen zijn vooraf ingestelde combinaties van signaalbronnen en geluidsveldprogramma's.



Als u een Yamaha product aansluit dat geschikt is voor SCENE bedieningssignalen, kan dit toestel de component in kwestie automatisch in werking stellen en de weergave laten beginnen. Raadpleeg de handleiding van de DVD-speler in kwestie voor meer informatie.

De standaard ingestelde SCENE sjablonen

Standaard SCENE toets	Naam en omschrijving van het SCENE sjabloon
SCENE 1	DVD Movie Viewing – signaalbron: DVD – geluidsveldprogramma: Sci-Fi Voor wanneer u naar een film wilt kijken via de aangesloten DVD-speler.
SCENE 2	Music Disc Listening – signaalbron: DVD – geluidsveldprogramma: 2ch Stereo Voor wanneer u wilt luisteren naar een muziekdisc in de aangesloten DVD-speler.
SCENE 3	TV Viewing *1 – signaalbron: DTV/CBL – geluidsveldprogramma: Straight Voor wanneer u naar een televisieprogramma wilt kijken.
SCENE 4	Radio Listening *2, *3, *4 – signaalbron: TUNER – geluidsveldprogramma: 7ch Enhancer Voor wanneer u wilt luisteren naar een muziekprogramma van een FM radiozender.

Opmerkingen

- *1 U moet van tevoren een kabeltelevisie- of satellietontvanger aansluiten op dit toestel. Zie bladzijde 22 voor details.
- *2 U dient van tevoren de meegeleverde FM en AM antennes aan te sluiten op dit toestel. Zie bladzijde 27 voor details.
- *3 U moet van tevoren afstemmen op de gewenste radiozender. Zie de bladzijden 53 t/m 56 voor informatie over het afstemmen.
- *4 Voor de best mogelijke ontvangst dient u de aangesloten AM ringantenne correct te richten, of dient u de positie van het uiteinde van de FM binnenantenne aan te passen.



U kunt de SCENE sjablonen die zijn toegewezen aan de SCENE toetsen veranderen. Zie bladzijde 37 voor details.

■ Wanneer u klaar bent met dit toestel...

Druk op **MAIN ZONE ON/OFF** om dit toestel uit (standby) te zetten.

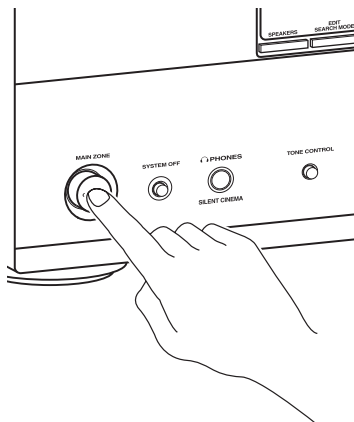

Wanneer het uit (standby) staat, verbruikt het toestel nog steeds een heel klein beetje stroom zodat er gereageerd kan worden op de infraroodsignalen van de afstandsbediening. Om het toestel vanuit deze stand (uit (standby)) aan te zetten, kunt u op de gewenste **SCENE** toets (of **4 SCENE**) of **MAIN ZONE ON/OFF** drukken (of op **16 POWER**). Zie bladzijde 29 voor details.

Wat wilt u doen met dit toestel?

■ Aanpassen van de SCENE instellingen

- Gebruiken van diverse SCENE instellingen [P. 37](#)
- Uw eigen SCENE instellingen maken [P. 40](#)

■ Gebruiken van diverse signaalbronnen

- Basisbediening van dit toestel [P. 42](#)
- Luisteren naar FM/AM radioprogramma's [P. 53](#)
- Uw iPod gebruiken met dit toestel [P. 60](#)
- Gebruiken van Bluetooth components [P. 62](#)

■ Gebruiken van diverse weergavefuncties

- Gebruiken van diverse geluidsveldprogramma's [P. 48](#)
- Gebruiken van de directe weergavefunctie (Pure Direct) voor natuurgetrouwe weergave [P. 52](#)
- Aanpassen van de geluidsveldprogramma's [P. 64](#)

■ Wijzigen van de instellingen van dit toestel

- Automatisch aanpassen van de luidsprekerinstellingen aan uw kamer (AUTO SETUP) [P. 32](#)
- Handmatig wijzigen van de diverse instellingen van dit toestel [P. 71](#)
- Instellen van de afstandsbediening [P. 91](#)
- Aanpassen van de geavanceerde instellingen [P. 106](#)

■ Extra functies

- Automatisch uitschakelen van dit toestel [P. 47](#)

Verbindingen

Achterpaneel

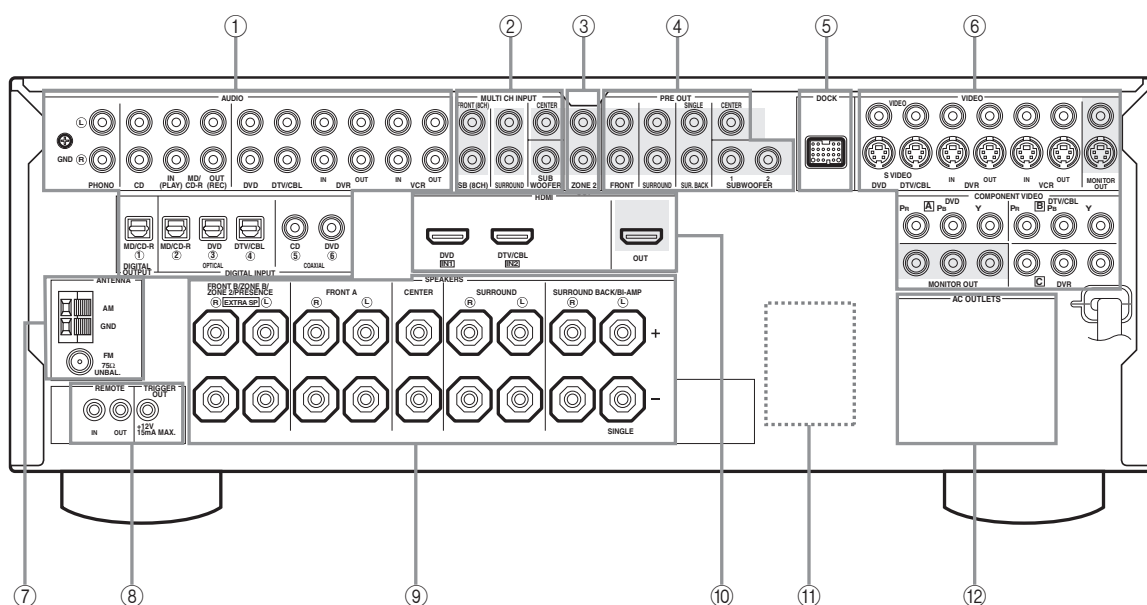

Naam	Bladzijde
① AUDIO aansluitingen	21
DIGITAL INPUT/OUTPUT aansluitingen	17-23
② MULTI CH INPUT aansluitingen	25
③ ZONE2 OUT aansluitingen	103
④ PRE OUT aansluitingen	24
⑤ DOCK aansluiting	25
⑥ Aansluitingen voor video-apparatuur (VIDEO en S VIDEO)	17-22
COMPONENT VIDEO aansluitingen	17-22
⑦ ANTENNA aansluitingen	27
⑧ REMOTE IN/OUT aansluitingen	26
⑨ Luidspreker-aansluitingen	11-16
⑩ HDMI aansluitingen	18
⑪ VOLTAGE SELECTOR (Alleen modellen voor Azië en Algemene modellen)	4
⑫ AC OUTLET(S)	28

⑧ TRIGGER OUT aansluiting

Dit is een bedieningsaansluiting voor aangepaste installaties.

Luidsprekers opstellen

Hieronder ziet u de door ons aanbevolen opstelling van de luidsprekers. Met deze opstelling profiteert u optimaal van CINEMA DSP en multikanaals audio.

7.1-kanaals luidsprekeropstelling

Een 7.1-kanaals luidsprekeropstelling wordt ten eerste aanbevolen voor de weergave van zowel audioformaten met hoge definitie (Dolby TrueHD, DTS-HD Master Audio, enz.) als conventionele audiobronnen met gebruikmaking van geluidsveldprogramma's. Zie bladzijde 14 voor informatie over de vereiste verbindingen.



We raden u aan ook zogenaamde 'aanwezigheidsluidsprekers' toe te voegen voor de effectgeluiden van het CINEMA DSP geluidsveldprogramma. Zie bladzijde 13 voor details.

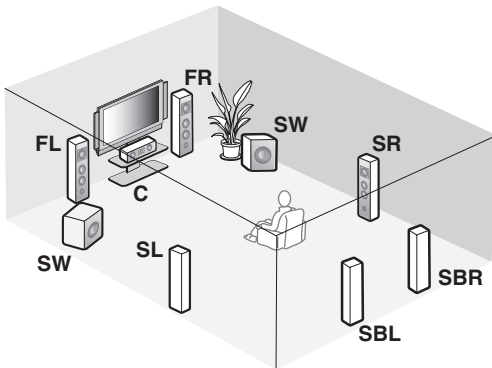

Luidsprekeraanduidingen

FL/FR: Links/rechts voor

C: Midden

SL/SR: Links/rechts surround

SBL/SBR: Links/rechts surround-achter

SW: Subwoofer

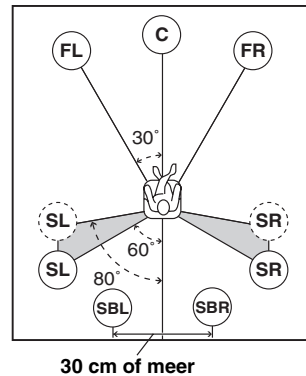

Linker en rechter voor-luidsprekers

De voor-luidsprekers worden gebruikt voor weergave van het hoofdkanaal plus effecten. Plaats deze luidsprekers op gelijke afstand van de ideale luisterplek. De afstanden van deze luidsprekers tot het beeldscherm moeten ook gelijk zijn.

Midden-luidspreker

De midden-luidspreker is voor weergave van het middenkanaal (dialogo, vocalen enz.). Als het om de een of andere reden niet mogelijk is om een midden-luidspreker te gebruiken, kunt u ook zonder. De beste resultaten krijgt u echter met een volledig systeem.

Linker en rechter surround-luidsprekers

De surround-luidsprekers worden gebruikt voor omhullende surroundweergave en effecten.

Linker en rechter surround achter-luidsprekers

De surround achter-luidsprekers geven een aanvulling op de surround-luidsprekers en zorgen voor realistischer overgangen van voor naar achter.

Subwoofer(s)

Een subwoofer met ingebouwde eindversterker, zoals het Yamaha Active Servo Processing Subwoofer System, zorgt niet alleen voor een effectieve versterking van de lage tonen in sommige of alle kanalen, maar ook voor een natuurgetrouwe hi-fi (high fidelity) reproductie van het LFE (lage frequentie effecten) kanaal in Dolby Digital en DTS geluidsmateriaal. U kunt één of twee subwoofer(s) aansluiten op dit toestel. Wanneer u twee subwoofers gebruikt, krijgt u een nog diepere basweergave. De opstelling van de subwoofer is niet zo belangrijk, want de zeer lage tonen zijn niet erg richtingsgevoelig. U kunt de subwoofer het beste in de buurt van de voor-luidsprekers plaatsen. Richt hem een beetje naar het midden van de ruimte om weerkaatsing via de wanden te verminderen.



Wanneer u twee subwoofers gebruikt, dient u voor beide hetzelfde type en dezelfde weergavekarakteristieken in te stellen. Plaats beide subwoofers op dezelfde afstand van de luisterplek. Het signaal dat wordt gereproduceerd via de SUBWOOFER PRE OUT 2 aansluiting is hetzelfde als het signaal dat wordt gereproduceerd via de SUBWOOFER PRE OUT 1 aansluiting.

6.1-kanaals luidsprekeropstelling

Zie bladzijde 14 voor meer informatie over deze aansluitingen.



We raden u aan ook zogenaamde 'aanwezigheidsluidsprekers' toe te voegen voor de effectgeluiden van het CINEMA DSP geluidsveldprogramma. Zie bladzijde 13 voor details.

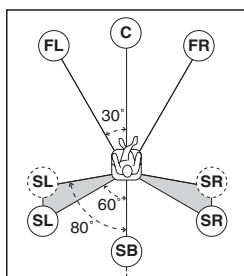
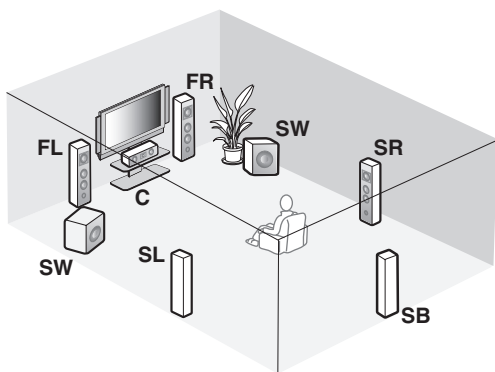

Luidsprekeraanduidingen

FL/FR: Links/rechts voor
C: Midden
SL/SR: Links/rechts surround
SB: Surround achter
SW: Subwoofer

- Linker en rechter voor-luidsprekers
- Midden-luidspreker
- Linker en rechter surround-luidsprekers
- Subwoofer(s)

De functies en instellingen voor elk van de luidsprekers zijn hetzelfde als voor de overeenkomstige luidsprekers in de 7.1-kanaals luidsprekeropstelling (zie bladzijde 11).

Surround achter-luidspreker

Verbind een enkele surround-luidspreker met de SURROUND BACK SINGLE luidsprekeraansluiting en plaats de enkele surround achter-luidspreker recht achter de luisterplek. De linker en rechter surround achterkanalen worden gemengd en weergegeven via de enkele surround achter-luidspreker wanneer u "SUR.B L/R SP" instelt op "SMLx1" of "LRGx1" (zie bladzijde 77).

5.1-kanaals luidsprekeropstelling

Zie bladzijde 14 voor meer informatie over deze aansluitingen.



We raden u aan ook zogenaamde 'aanwezigheidsluidsprekers' toe te voegen voor de effectgeluiden van het CINEMA DSP geluidsveldprogramma. Zie bladzijde 13 voor details.

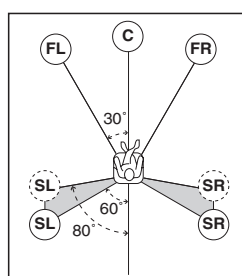
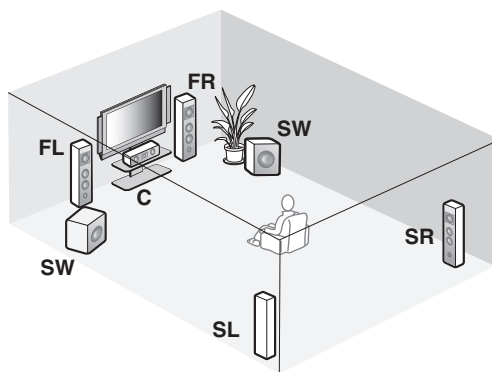

Luidsprekeraanduidingen

FL/FR: Links/rechts voor
C: Midden
SL/SR: Links/rechts surround
SW: Subwoofer

- Linker en rechter voor-luidsprekers
- Midden-luidspreker
- Subwoofer(s)

De functies en instellingen voor elk van de luidsprekers zijn hetzelfde als voor de overeenkomstige luidsprekers in de 7.1-kanaals luidsprekeropstelling (zie bladzijde 11).

Linker en rechter surround-luidsprekers

Verbind de surround-luidsprekers met de SURROUND luidsprekeraansluitingen, ook al plaatst u de surround-luidsprekers direct achter de luisterplek. Voor een gelijkmatig en ononderbroken geluidsveld achter de luisterplek dient u de linker en rechter surround-luidsprekers verder naar achteren te plaatsen in vergelijking met de 7.1-kanaals luidsprekeropstelling. De signalen voor het surround-achterkanaal zullen naar de linker en rechter surround-luidsprekers worden gestuurd wanneer "SUR.B L/R SP" is ingesteld op "NONE" (zie bladzijde 77).

Voor andere luidsprekercombinaties

U kunt luisteren naar multikanaals materiaal met geluidsveldprogramma's door een andere luidsprekercombinatie te gebruiken dan de 7.1/6.1/5.1-kanaals luidsprekercombinaties.

Gebruik de automatische instelfunctie (zie bladzijde 32) of stel de "SPEAKER SET" parameters onder "MANUAL SETUP" (zie bladzijde 76) zo in dat de surroundsignalen worden weergegeven via de aangesloten luidsprekers.

■ Gebruiken van “Aanwezigheidsluidsprekers”

De zogenaamde ‘aanwezigheids’-luidsprekers geven een aanvulling op de weergave via de voor-l en surround achterluidsprekers met extra omgevingseffecten geproduceerd door de geluidsveldprogramma’s (zie bladzijde 48). Met behulp van de aanwezigheidsluidsprekers kunt u de verticale positie van de dialoog (gesproken tekst) regelen (zie bladzijde 65). Om aanwezigheidsluidsprekers te kunnen gebruiken, dient u deze aan te sluiten op de EXTRA SP aansluiting (zie bladzijde 14) en dient u “EXTRA SP ASSIGN” in te stellen op “PRESENCE” (zie de bladzijden 33 en 76).

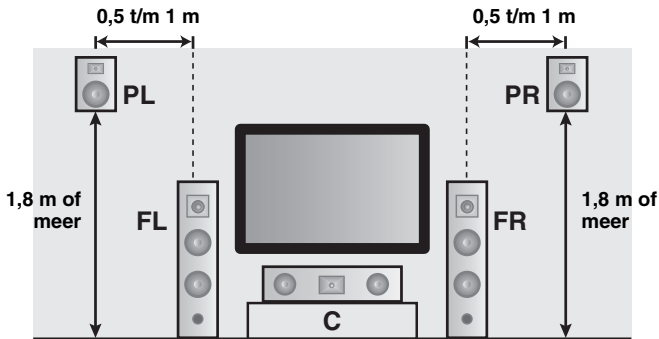

Luidsprekeraanduidingen

- FL:** Links voor
- FR:** Rechts voor
- C:** Midden
- PL:** Links voor aanwezigheid
- PR:** Rechts voor aanwezigheid

Aansluiten van luidsprekers

Let erop dat u de linker (L) en rechter (R) kanalen, “+” (rood) en “-” (zwart) op de juiste manier aansluit. Als de verbindingen niet goed goed zijn, zal dit toestel de signaalbronnen niet correct kunnen weergeven.

Let op

- Voor u de luidsprekers aansluit moet u ervoor zorgen dat de stekker uit het stopcontact gehaald is.
- Laat de blote luidsprekerdraden elkaar niet raken en zorg ervoor dat ze geen contact maken met de metalen onderdelen van het toestel. Hierdoor kunnen het toestel en/of de luidsprekers beschadigd raken. Als de luidsprekerdraden kortsluiting maken, zal “CHECK SP WIRES” verschijnen op het display op het voorpaneel wanneer u dit toestel aan zet.
- Gebruik magnetisch afgeschermd luidsprekers. Als dergelijke luidsprekers toch uw beeldscherm storen, zet de luidsprekers dan verder bij het beeldscherm vandaan.
- Als u luidsprekers van 6 Ohm gebruikt, moet u “SP IMP.” op “6ΩMIN” instellen voor u dit toestel in gebruik neemt (zie bladzijde 28). Als voor-luidsprekers kan ook gebruik gemaakt worden van 4 Ohm luidsprekers. Voor details omtrent de instelling van de luidsprekerimpedantie, zie bladzijde 106.

Opmerking

Een luidsprekersnoer bestaat uit twee geïsoleerde draden naast elkaar. De kabels zijn verschillend gekleurd of gevormd, misschien een streep, groef of ribbels. Sluit de afwijkend gestreepte (gegroefde enz.) draad aan op de “+” (rode) aansluitingen van dit toestel en uw luidspreker. Verbind de gewone draad met de “-” (zwarte) aansluitingen.

■ Voor de 7.1-kanaals luidsprekerinstelling

EXTRA SP aansluitingen

Hierop kunt u een alternatief voor-luidsprekersysteem (FRONT B), voor-luidsprekersystemen in een andere ruimte (ZONE B), aanwezigheidsluidsprekers, of Zone 2 luidsprekers aansluiten. Om de functie te bepalen van de luidsprekers die zijn verbonden met de EXTRA SP aansluitingen, dient u de “EXTRA SP ASSIGN” parameter in het “SOUND MENU” in te stellen (zie bladzijde 76).



U kunt de functie van de luidsprekers die zijn verbonden met de EXTRA SP aansluitingen ook bepalen via de “AUTO SETUP” (zie bladzijde 33).

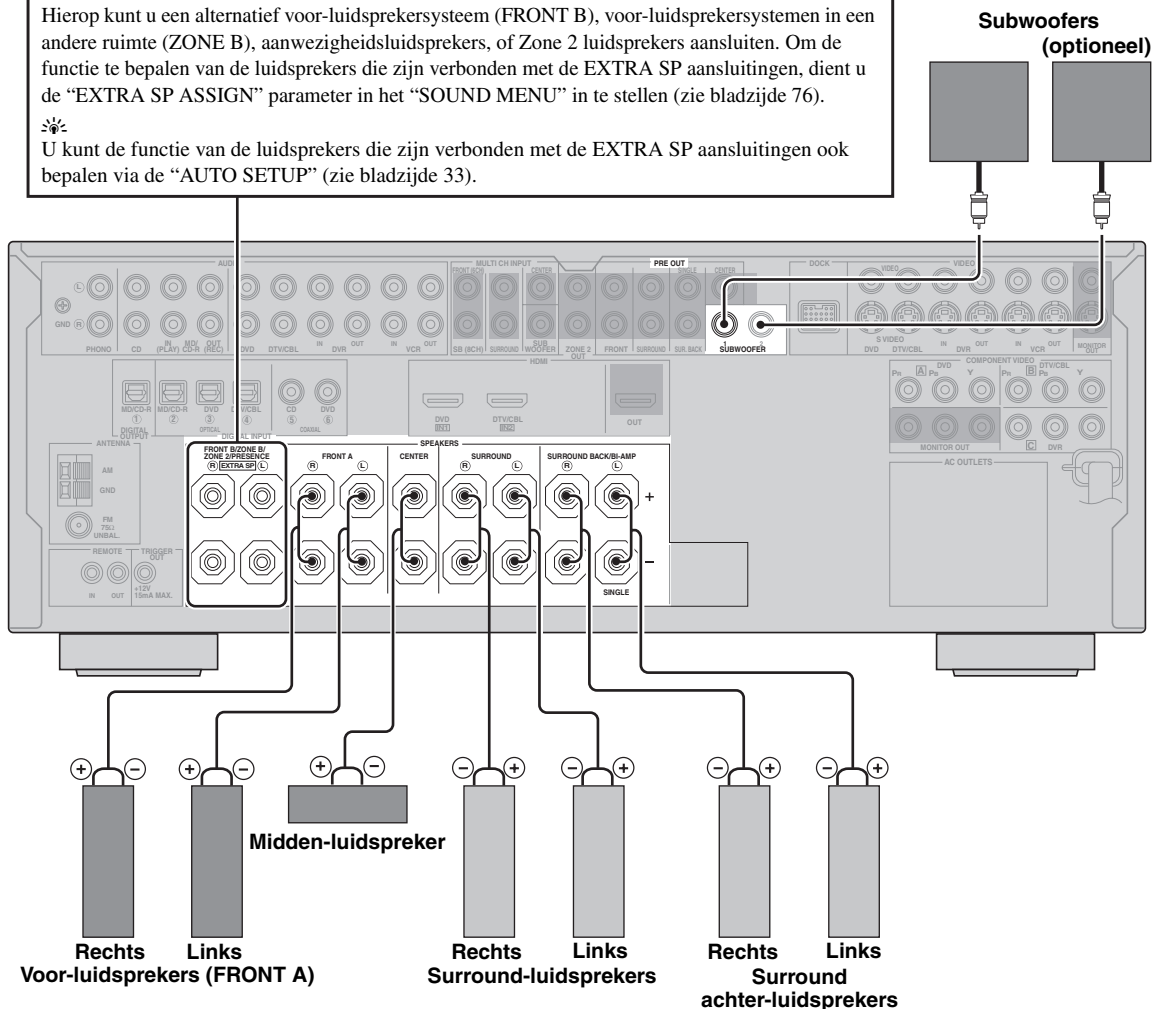

■ Voor de 6.1-kanaals luidsprekerinstelling

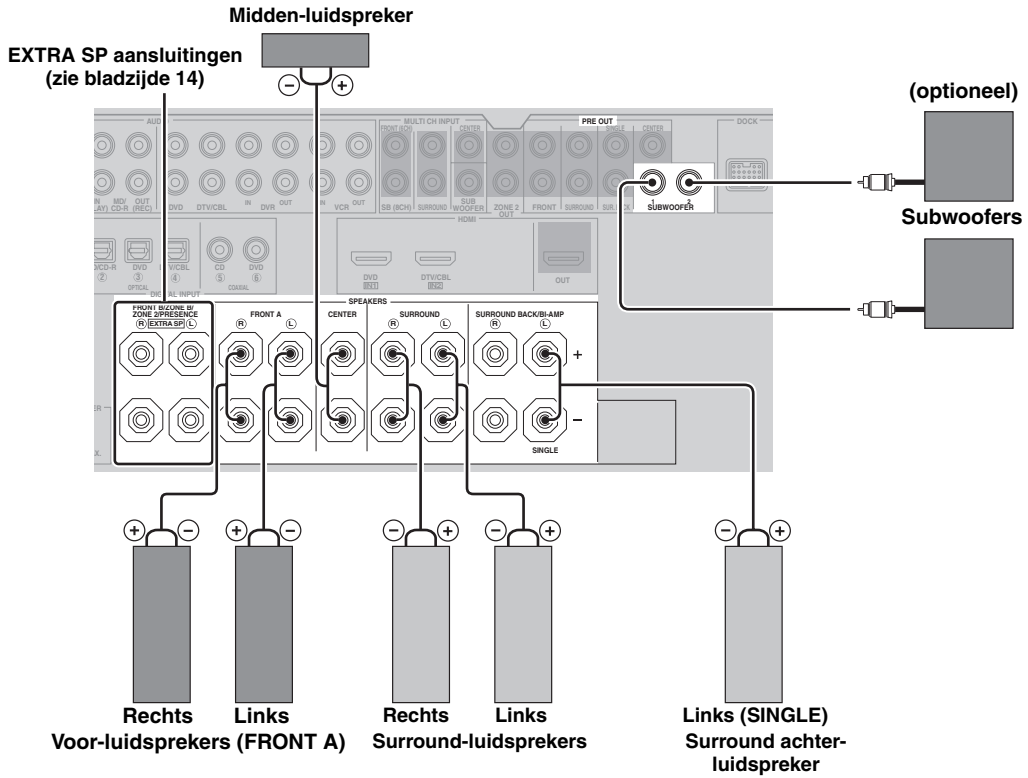

VOORBEREIDINGEN

■ Voor de 5.1-kanaals luidsprekerinstelling

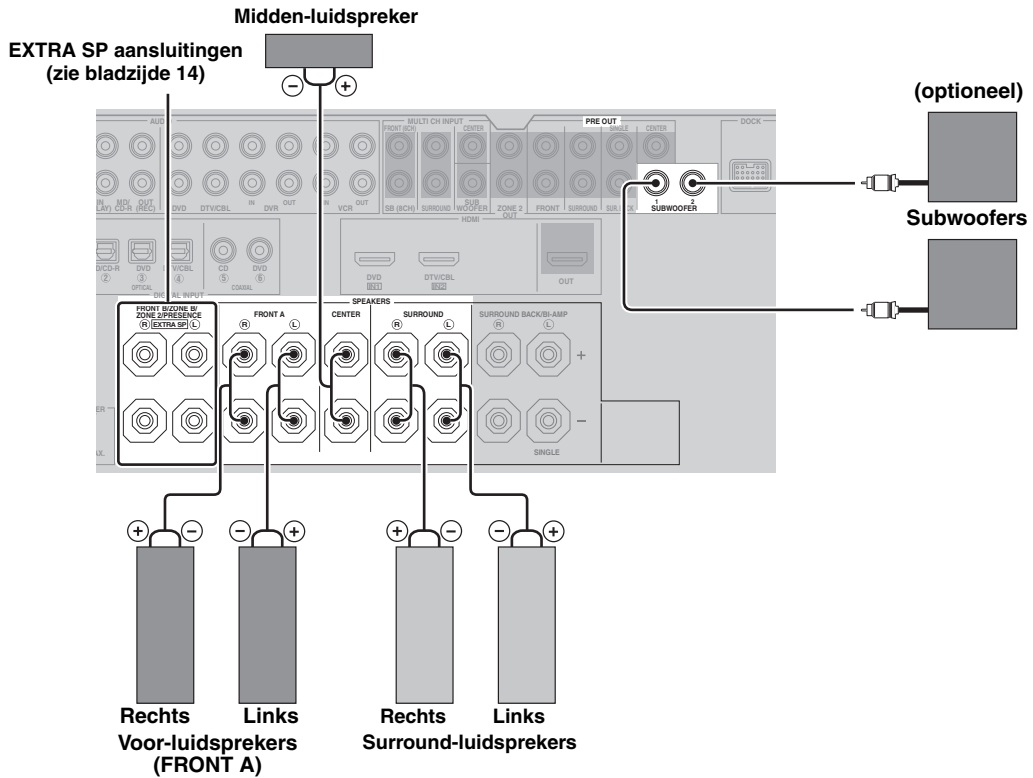

Nederlands

■ Aansluiten van de luidsprekerkabel

- 1 Verwijder ongeveer 10 mm van de isolatie van het uiteinde van elk van de luidsprekerdraden en draai vervolgens de blootliggende draadjes netjes in elkaar om kortsluiting te voorkomen.

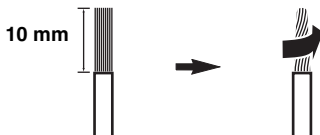

- 2 Draai de knop los.

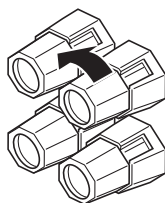

Rood: positief (+)
Zwart: negatief (-)

- 3 Steek een ontbloeit draadeind in het gat aan de zijkant van de aansluiting.

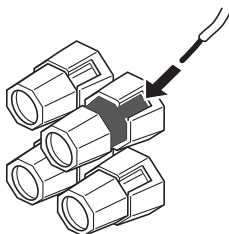

- 4 Draai de draad vervolgens met de knop weer vast.

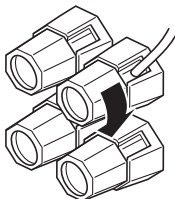

■ Gebruiken van bi-amp (tweevoudige versterking) aansluitingen

Let op

Verwijder de kortsluitplaatjes of -bruggen van uw luidsprekers om de LPF (Laag doorlaatfilter) en HPF (Hoog doorlaatfilter) crossovers van elkaar te scheiden.

Dit toestel stelt u in staat zg. bi-amp (dubbele bedrading of dubbele versterker-) aansluitingen te gebruiken voor een enkel luidsprekersysteem. Controleer eerst of uw luidsprekers geschikt zijn voor bi-amp dubbele bedrading of dubbele versterkeraansluitingen.

Om bi-amp dubbele versterkeraansluitingen mogelijk te maken, dient u de FRONT en SURROUND BACK/BI-AMP aansluitingen te gebruiken zoals hieronder staat aangegeven. Om bi-amp dubbele versterkeraansluitingen mogelijk te maken, dient u "BI-AMP" in te stellen op "ON" in de "ADVANCED SETUP" (zie bladzijde 109).

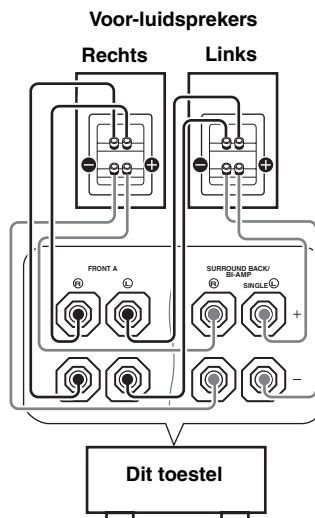

Opmerking

Wanneer u conventionele luidsprekeraansluitingen maakt, moet u ervoor zorgen dat de kortsluitplaatjes of -bruggen op de juiste manier op de aansluitingen worden geïnstalleerd. Raadpleeg de handleiding van de luidsprekers in kwestie voor details.

Informatie over aansluitingen en stekkers

Gebruik een bepaald type audio- en/of video-aansluitingen waarmee uw signaalbronnen ook zijn uitgerust.

Audio-aansluitingen en stekkers

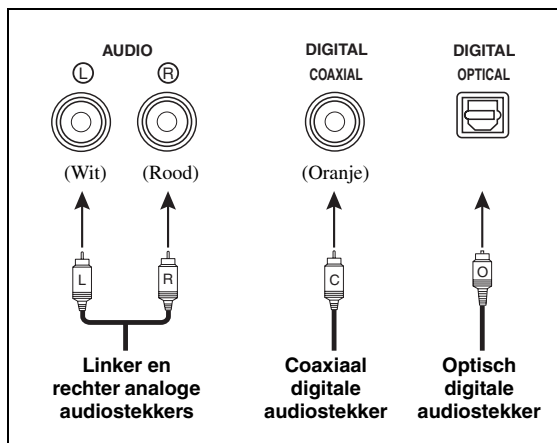

■ Audio-aansluitingen

Dit toestel heeft drie soorten audio-aansluitingen. Welke aansluiting u nodig heeft hangt af van de audio-aansluitingen van uw andere apparatuur.

AUDIO aansluitingen

Voor conventionele analoge audiosignalen via linker en rechter analoge audiokabels. Verbind de rode stekkers met de rechter en de witte stekkers met de linker aansluitingen.

DIGITAL COAXIAL aansluitingen

Voor digitale audiosignalen via coaxiaal digitale audiokabels.

DIGITAL OPTICAL aansluitingen

Voor digitale audiosignalen via optisch digitale audiokabels.

Opmerking

U kunt de digitale aansluitingen gebruiken voor PCM, Dolby Digital en DTS ingangssignalen. Wanneer u een bepaalde component zowel met de COAXIAL als met de OPTICAL aansluiting verbindt, zal het via de COAXIAL aansluiting binnenkomende signaal voorrang krijgen. Optische ingangsaansluitingen zijn geschikt voor digitale signalen met een maximale bemonsteringsfrequentie van 96 kHz.

Video-aansluitingen en stekkers

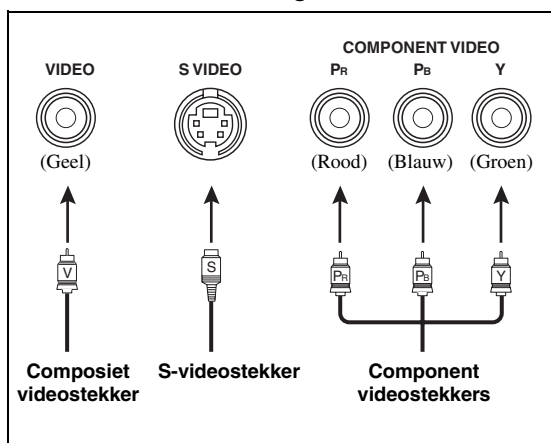

■ Video-aansluitingen

Dit toestel heeft drie soorten video-aansluitingen. Welke aansluiting u nodig heeft hangt af van de ingangsaansluitingen van uw beeldscherm.

VIDEO aansluitingen

Voor conventionele composiet videosignalen die worden overgebracht via composiet videokabels.

S VIDEO aansluitingen

Voor S-video signalen, in luminantie (Y) en kleur (C) gescheiden videosignalen die worden doorgegeven via aparte draden in speciale S-videokabels.

COMPONENT VIDEO aansluitingen

Voor component videosignalen, in luminantie (Y) en kleur (Pb, Pr) gescheiden videosignalen die worden doorgegeven via aparte draden in speciale component videokabels.



Dit toestel is uitgerust met een videoconversiefunctie. Zie de bladzijden 19 en 88 voor details.

Informatie over HDMI™

■ HDMI geschikte signalen

Audiosignalen

Audiosignaaltypen	Audiosignaalformaten	Compatibele media
2-kanaals Lineair PCM	2ch, 32-192 kHz, 16/20/24 bit	CD, DVD-Video, DVD-Audio, enz.
Multikanaals Lineair PCM	8-kanaals, 32-192 kHz, 16/20/24 bits	DVD-Audio, Blu-ray Disc, HD DVD, enz.
DSD	2/5.1-kanaals, 2,8224 MHz, 1 bit	SA-CD, enz.
Bitstream	Dolby Digital, DTS	DVD-Video, enz.
Bitstromen ('High definition' audio)	Dolby TrueHD, Dolby Digital Plus, DTS-HD Master Audio, DTS-HD High Resolution Audio, DTS Express	Blu-ray Disc, HD DVD, enz.



- Als de signaalbron van hetingangssignaal de bitstream audiosignalen voor audiocommentaren kan decoderen, kunt u de audiobronnen laten weergeven met de audiocommentaren teruggemengd via de volgende aansluitingen:
 - multikanaals analoge audio ingangssignalen (zie bladzijde 25)
 - DIGITAL INPUT OPTICAL (of COAXIAL)
- Raadpleeg de bij de signaalbron behorende handleidingen en stel de apparatuur op de juiste manier in.

Opmerkingen

- Wanneer er een DVD-Audio met CPPM kopieerbeveiliging wordt weergegeven, is het mogelijk, afhankelijk van het type DVD-speler, dat er geen video- en audiosignalen worden gereproduceerd.
- Dit toestel is niet geschikt voor niet met HDCP compatibele HDMI of DVI apparatuur.
- Om bitstream audiosignalen te decoderen met dit toestel dient u de signaalbron op de juiste manier in te stellen zodat deze de bitstream audiosignalen onveranderd reproduceert (en niet zelf decodeert). Raadpleeg de bijbehorende handleidingen voor details.
- Dit toestel is niet geschikt voor de audiocommentaarfuncties (bijvoorbeeld speciaal audiomateriaal dat is gedownload via het Internet) van Blu-ray Disc of HD DVD. Dit toestel is niet in staat de audiocommentaren van Blu-ray Disc of HD DVD materiaal weer te geven.

Videosignalen

Dit toestel is compatibel met videosignalen met de volgende resoluties:

Videosignaalformaten

- 480i/60 Hz
- 576i/50 Hz
- 480p/60 Hz
- 576p/50 Hz
- 720p/60 Hz, 50 Hz
- 1080i/60 Hz, 50 Hz
- 1080p/60 Hz, 50 Hz, 24 Hz

Standaard ingangstoewijzing voor HDMI ingangsaansluitingen

HDMI ingangsaansluiting	Toegewezen signaalbron
IN1	DVD
IN2	DTV/CBL

■ HDMI aansluiting en stekker

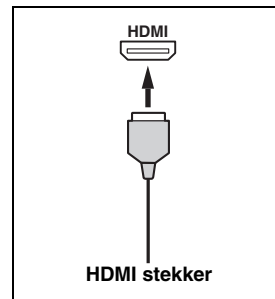

- We raden u aan een HDMI kabel te gebruiken die korter is dan 5 meter en die duidelijk voorzien is van het HDMI logo.
- Gebruik een conversiekabel (HDMI aansluiting ↔ DVI-D aansluiting) om dit toestel aan te sluiten op andere DVI apparatuur.

Opmerkingen

- Maak de kabel niet vast aan of koppel deze niet los van dit toestel en zorg ervoor dat de stroom voor de HDMI componenten die zijn verbonden met de HDMI OUT aansluiting van dit toestel niet uitgeschakeld wordt terwijl er gegevens worden overgebracht. Hierdoor kan de weergave worden onderbroken of kan storing worden veroorzaakt.
- Als u een beeldscherm dat is verbonden met de HDMI OUT aansluiting via een DVI verbinding uit zet, is het mogelijk dat dit toestel geen verbinding meer met de component tot stand kan brengen.
- Analoge videosignalen die binnenkomen via de composiet, S-video en component video-aansluitingen kunnen digitaal worden omgezet en opgewaardeerd zodat ze gereproduceerd kunnen worden via de HDMI OUT aansluiting. Zet "VIDEO CONV." op "ON" via de "MANUAL SETUP" om deze functie in te schakelen (zie bladzijde 88).

Stroomschema audio- en videosignalen

■ Stroomschema audiosignalen

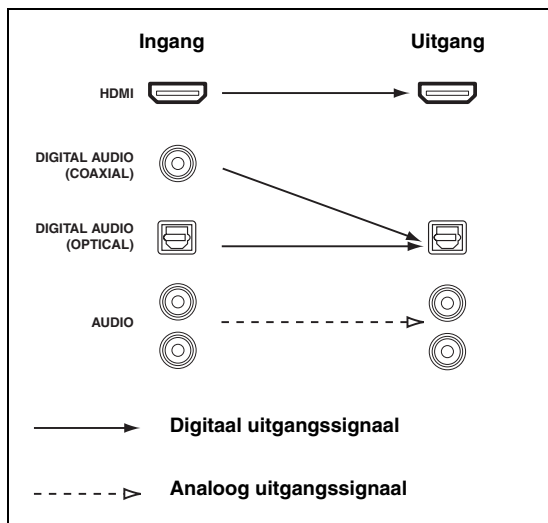

Opmerkingen

- 2-Kanaals en multikanaals PCM, Dolby Digital en DTS signalen die binnenkomen via de HDMI IN ingangsaansluitingen kunnen alleen worden gereproduceerd via de HDMI OUT aansluiting wanneer "S.AUDIO" is ingesteld op "OTHER" (zie bladzijde 89).
- Audiosignalen die binnenkomen via de HDMI IN aansluitingen worden niet gereproduceerd via de AUDIO en DIGITAL OUTPUT uitgangsaansluitingen.

■ Stroomschema videosignalen

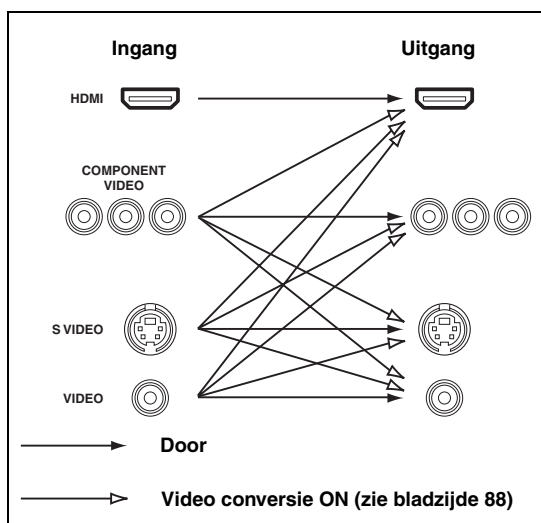

Opmerkingen

- Wanneer er videosignalen binnenkomen via de HDMI, COMPONENT VIDEO, S VIDEO en VIDEO aansluitingen, zal aan deze signalen als volgt de voorkeur worden gegeven:
 1. HDMI
 2. COMPONENT VIDEO
 3. S VIDEO
 4. VIDEO
- Digitale videosignalen die binnenkomen via de HDMI IN aansluitingen kunnen niet worden gereproduceerd via de analoge video uitgangsaansluitingen.
- Analoge component videosignalen met een resolutie van 480i NTSC/576i (PAL) (geïnterlineerd) worden omgezet naar S-video of composiet videosignalen en gereproduceerd via de S VIDEO MONITOR OUT en VIDEO MONITOR OUT aansluitingen.
- De analoge component videosignalen met een resolutie van 1080p worden alleen gereproduceerd via de COMPONENT VIDEO MONITOR OUT aansluitingen.

Aansluiten van een beeldscherm of projector

Verbind uw TV (of projector) met de HDMI OUT aansluiting, de COMPONENT VIDEO MONITOR OUT aansluitingen, de S VIDEO MONITOR OUT aansluiting of met de VIDEO MONITOR OUT aansluiting van dit toestel.



Zorg ervoor dat de stekkers van zowel dit toestel als die van de andere apparatuur uit het stopcontact gehaald zijn.



- Gebruik deze functie om te kiezen of u HDMI audiosignalen wilt laten weergeven via dit toestel zelf of via een andere HDMI component die is verbonden met de HDMI OUT aansluiting van dit toestel. Gebruik de “S.AUDIO” parameter in het “OPTION MENU” om de component te selecteren die de HDMI audiosignalen moet weergeven (zie bladzijde 89).

- Wanneer u de in de televisie ingebouwde ontvanger als signaalbron gebruikt, dient u de digitale of analoge audio uitgangsaansluitingen van de televisie te verbinden met de digitale of analoge ingangsaansluitingen van dit toestel. Raadpleeg “Aansluiten van een ‘set-top box’ (apart aansluitkastje; ontvanger of decoder)” op bladzijde 22 voor informatie over de aansluitingen.

Opmerkingen

- Als er een beeldscherm is aangesloten op dit toestel via een DVI verbinding, kunt u mogelijk niet volledig gebruik maken van de HDMI functies.
- Sommige via een DVI verbinding op dit toestel aangesloten beeldschermen kunnen geen binnenkomende HDMI audio-/ videosignalen herkennen wanneer ze uit (standby) staan. In een dergelijk geval zal de HDMI indicator onregelmatig knipperen.
- Als het aangesloten beeldscherm geschikt is voor automatische audio en video synchronisatie (automatische ‘lip sync’ functie), zal dit toestel de timing van de audio en video automatisch aanpassen (zie bladzijde 83). Verbind het beeldscherm met de HDMI OUT aansluiting van dit toestel om om deze functie te kunnen gebruiken.

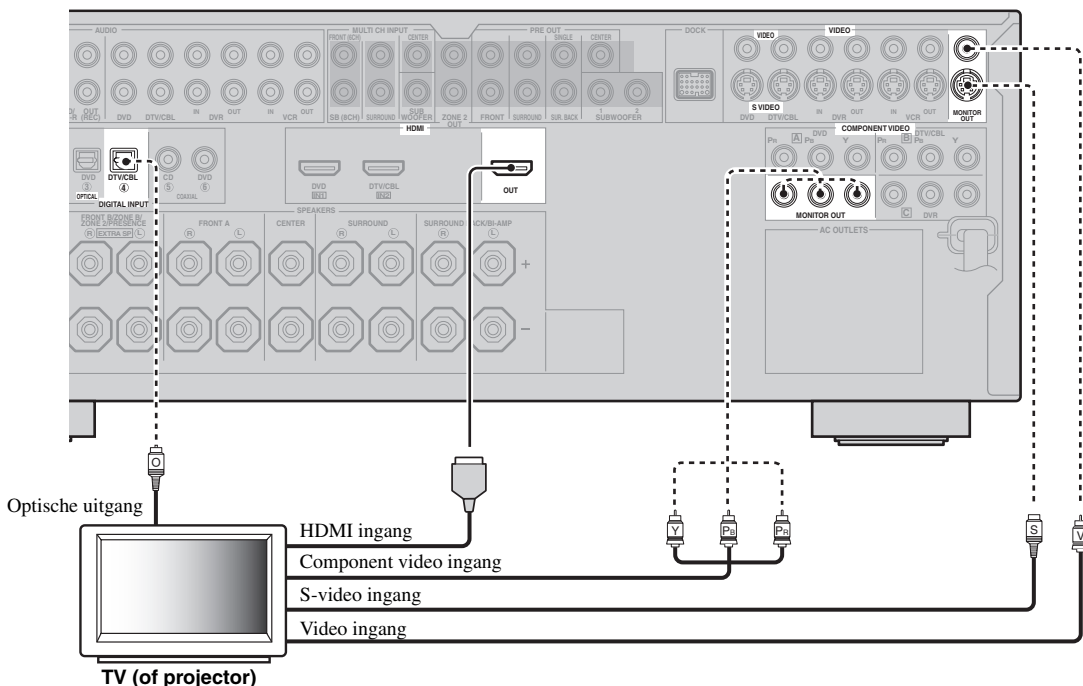

— geeft aanbevolen verbindingen aan
 - - - - - geeft alternatieve verbindingen aan (Eén voor de videoverbinding en één voor de audioverbinding)

Aansluiten van andere componenten



Zorg ervoor dat de stekkers van zowel dit toestel als die van de andere apparatuur uit het stopcontact gehaald zijn.

Opmerkingen

- Wanneer "VIDEO CONV." is ingesteld op "OFF" (zie bladzijde 88) moet u hetzelfde soort video-aansluitingen gebruiken als u gebruikt heeft om uw TV aan te sluiten (zie bladzijde 20). Als u bijvoorbeeld uw TV heeft verbonden met de VIDEO MONITOR OUT aansluiting van dit toestel, dan dient u uw andere component te verbinden met de VIDEO aansluitingen.

- Wanneer "VIDEO CONV." is ingesteld op "ON" (zie bladzijde 88), worden de omgezette video signalen alleen gereproduceerd via de MONITOR OUT aansluitingen. Om iets op te nemen moet u gebruik maken van hetzelfde soort video-aansluitingen tussen alle betrokken componenten.
- Om een digitale verbinding te maken met een andere component dan de component die standaard is toegewezen aan de DIGITAL INPUT of DIGITAL OUTPUT aansluiting, dient u de corresponderende instelling te selecteren voor "OPTICAL OUT", "OPTICAL IN", of "COAXIAL IN" bij "I/O ASSIGNMENT" (zie bladzijde 84).
- Wanneer u uw DVD-speler zowel met de DIGITAL INPUT (OPTICAL) als met de DIGITAL INPUT (COAXIAL) aansluiting verbindt, zal het via de DIGITAL INPUT (COAXIAL) aansluiting binnenkomende signaal voorrang krijgen.

■ Aansluiten van een DVD-speler

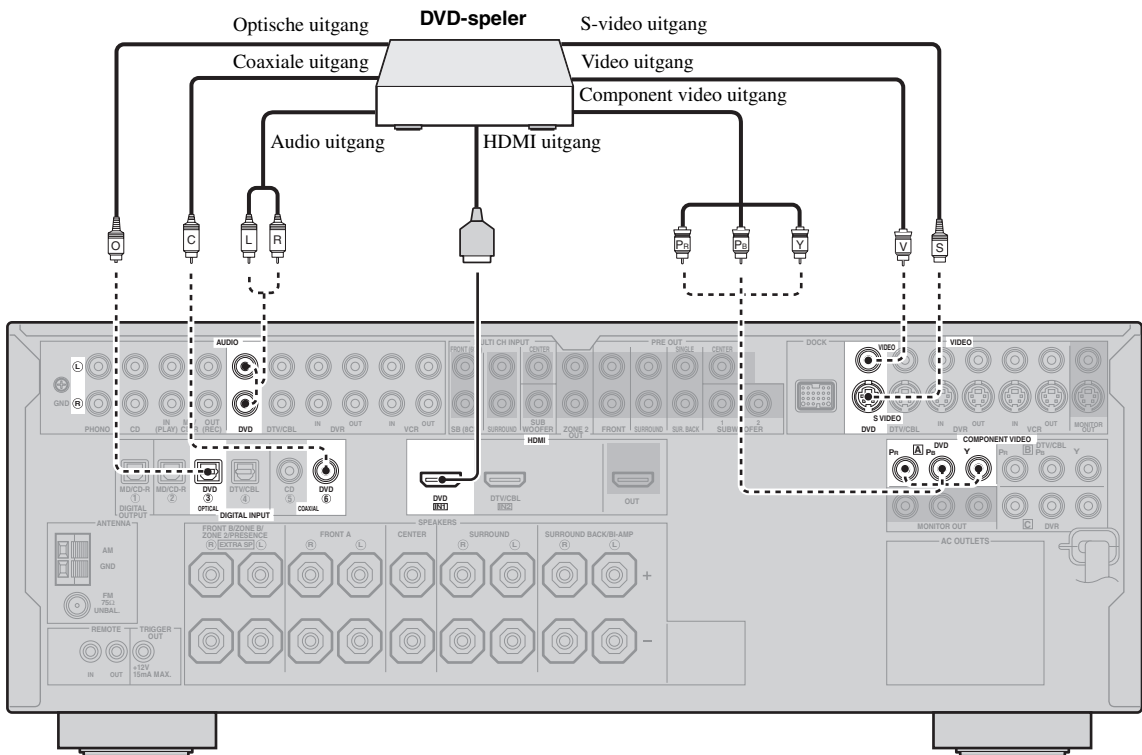

———— geeft aanbevolen verbindingen aan

- - - - - geeft alternatieve verbindingen aan
(Eén voor de videoverbinding en één voor de audioverbinding)

■ Aansluiten van een DVD-recorder, PVR of videorecorder

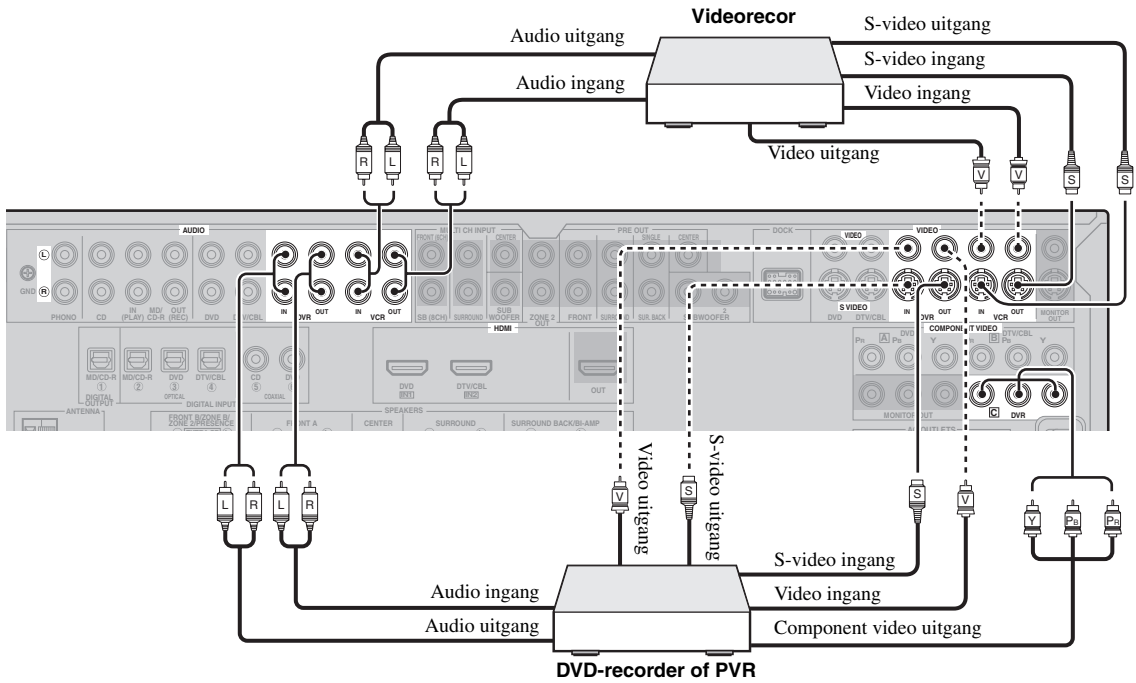

■ Aansluiten van een 'set-top box' (apart aansluitkastje; ontvanger of decoder)

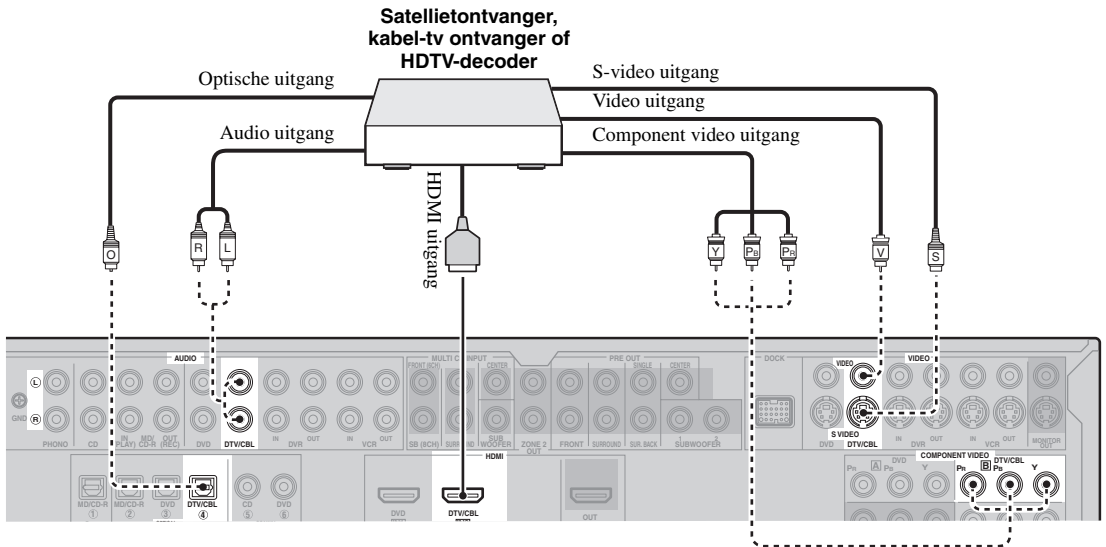

— geeft aanbevolen verbindingen aan
 - - - - - geeft alternatieve verbindingen aan (Eén voor de videoverbinding en één voor de audioverbinding)

■ Aansluiten van een externe versterker

Dit toestel heeft meer dan genoeg vermogen voor gebruik bij u thuis. Als u echter toch het uitgangsvermogen voor de luidsprekers wilt opvoeren, of als u gewoon een andere versterker wilt gebruiken, kunt u een externe versterker verbinden met de PRE OUT aansluitingen. Elke PRE OUT aansluiting produceert hetzelfde signaal als de corresponderende SPEAKERS aansluiting.

Opmerkingen

- Wanneer u de PRE OUT aansluitingen gebruikt, mag u niets verbinden met de SPEAKERS aansluitingen.
- Het signaal dat wordt gereproduceerd via de FRONT PRE OUT aansluitingen ondervindt invloed van de TONE CONTROL instellingen (zie bladzijde 52).
- Regel het volume van de subwoofer met de bedieningsorganen op de subwoofer zelf (zie bladzijde 52).
- Het is mogelijk dat sommige signalen niet worden gereproduceerd via de SUBWOOFER PRE OUT aansluitingen, afhankelijk van de "SPEAKER SET" (zie bladzijde 76) instellingen.

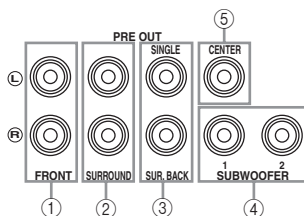

① FRONT PRE OUT aansluitingen

Voorkanaal uitgangsaansluitingen.

② SURROUND PRE OUT aansluitingen

Surroundkanaal uitgangsaansluitingen.

③ SUR.BACK PRE OUT aansluitingen

Surround-achterkanaal uitgangsaansluitingen. Als u slechts één externe versterker aansluit voor het surround-achterkanaal, dient u deze te verbinden met de SINGLE aansluiting.

Opmerkingen

- Wanneer "BI-AMP" is ingesteld op "ON", zal dit toestel de audiosignalen voor de voorkanalen reproduceren via de SUR.BACK PRE OUT aansluitingen.
- De audiosignalen die worden gereproduceerd via de SUR.BACK PRE OUT aansluitingen hangen mede af van de "EXTRA SP ASSIGN" instelling (zie de bladzijden 33 en 76).

④ SUBWOOFER PRE OUT aansluitingen

Sluit één of twee subwoofers met een ingebouwde versterker aan.

Opmerking

Het signaal dat wordt gereproduceerd via de SUBWOOFER PRE OUT 2 aansluiting is hetzelfde als het signaal dat wordt gereproduceerd via de SUBWOOFER PRE OUT 1 aansluiting.

⑤ CENTER PRE OUT aansluiting

Middenkanaal uitgangsaansluiting.

■ Aansluiten van een multiformaat-speler of externe decoder

Dit toestel is voorzien van 6 extra ingangsaansluitingen (links en rechts FRONT, CENTER, links en rechts SURROUND en SUBWOOFER) voor gescheiden multikanaals ingangssignalen van een multiformaat-speler, externe decoder, sound processor of voorversterker.

Als u "INPUT CH" instelt op "8CH" via "MULTI CH" (zie bladzijde 86), kunt u de ingangsaansluitingen die zijn toegewezen aan "FRONT" via "MULTI CH" (zie bladzijde 86) samen gebruiken met de MULTI CH INPUT aansluitingen om 8-kanaals signalen te kunnen verwerken.

Verbind de uitgangsaansluitingen van uw multiformaat-speler of externe decoder met de MULTI CH INPUT aansluitingen. Let er goed op dat u de linker en rechter uitgangen verbindt met de linker en rechter ingangsaansluitingen voor zowel de voor- als de surroundkanalen.

Opmerkingen

- Wanneer u MULTI CH INPUT als signaalbron selecteert (zie bladzijde 43), zal dit toestel automatisch de digitale geluidsveldprocessor uitschakelen en zult u geen geluidsveldprogramma's kunnen selecteren.
- Dit toestel is niet in staat de via de MULTI CH INPUT aansluitingen binnenkomende signalen zo te herschikken dat er wordt gecompenseerd voor eventueel in uw systeem ontbrekende luidsprekers. Daarom bevelen we u aan tenminste een 5.1-kanaals luidsprekersysteem aan te sluiten voor u gebruik maakt van deze functie.

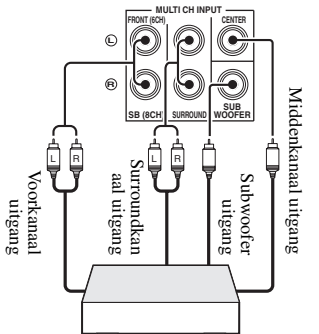

Multiformaat-speler/externe decoder (5.1-kanaals uitgangen)

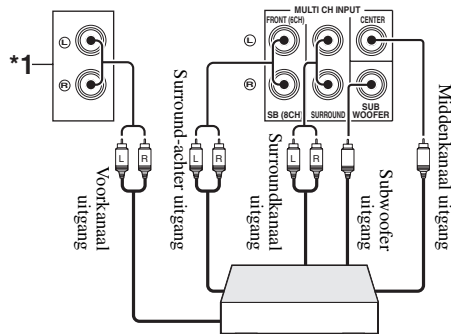

Multiformaat-speler/externe decoder (7.1-kanaals uitgangen)

*1 De analoge audio ingangsaansluitingen toegewezen als "FRONT" via "MULTI CH" (zie bladzijde 86).

■ Aansluiten van een Yamaha iPod universeel dock of Bluetooth adapter

Dit toestel is uitgerust met een DOCK aansluiting op het achterpaneel waarop u een Yamaha iPod universeel dock (zoals de YDS-10, los verkrijgbaar) of een Bluetooth adapter (zoals de YBA-10, los verkrijgbaar) kunt aansluiten. Verbind een Yamaha iPod universeel dock of Bluetooth adapter met de DOCK aansluiting op het achterpaneel van dit toestel met de speciaal daarvoor bedoelde kabel.



Raadpleeg "Gebruiken van een iPod™" op bladzijde 60 voor weergave van uw iPod™ en "Gebruiken van Bluetooth™ componenten" op bladzijde 62 voor weergave van uw Bluetooth™ componenten.

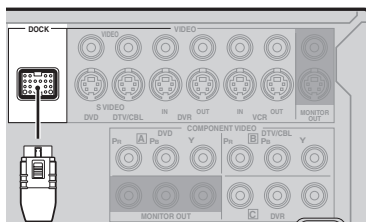

Yamaha iPod universeel dock of Bluetooth adapter

■ Gebruiken van de REMOTE IN/OUT aansluitingen

Wanneer de componenten in kwestie Yamaha producten zijn en afstandsbedieningssignalen kunnen doorgeven, kunt u de REMOTE IN en REMOTE OUT aansluitingen als volgt verbinden met de in- en uitgangsaansluitingen voor afstandsbediening door middel van analoge mono ministekkerkabels.

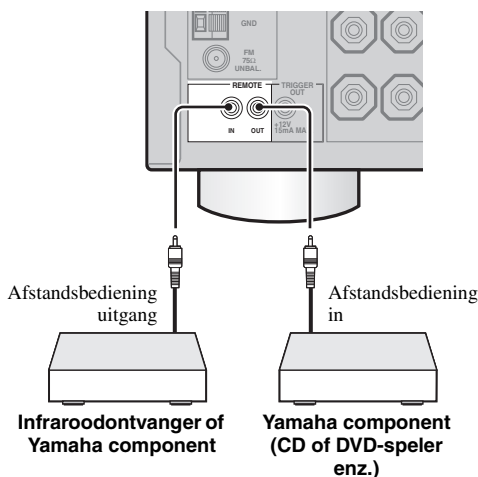

- Als de componenten geschikt zijn voor SCENE bedieningssignalen, kan dit toestel de componenten in kwestie automatisch in werking stellen en de weergave laten beginnen wanneer u één van de SCENE toetsen gebruikt. Raadpleeg de handleidingen van de apparatuur voor details omtrent de geschiktheid daarvan voor SCENE bedieningssignalen.
- Als de met de REMOTE OUT aansluiting verbonden component geen Yamaha product is, dient u "SCENE IR" in het geavanceerde setup menu in te stellen op "OFF" (zie bladzijde 109).

Gebruiken van de VIDEO AUX aansluitingen op het voorpaneel

Gebruik de VIDEO AUX aansluitingen op het voorpaneel als u een spelcomputer of een videocamera wilt aansluiten op dit toestel.

Let op

U moet het volume van dit toestel en de andere componenten laag zetten voor u de aansluitingen gaat maken.

Opmerkingen

- De audiosignalen die binnenkomen via de DOCK aansluiting op het achterpaneel hebben voorrang boven de via de VIDEO AUX aansluitingen binnenkomende signalen.
- Om de signalen die via deze aansluitingen binnenkomen weer te geven, dient u "V-AUX" in te stellen als signaalbron.

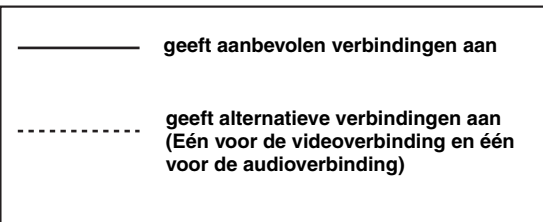
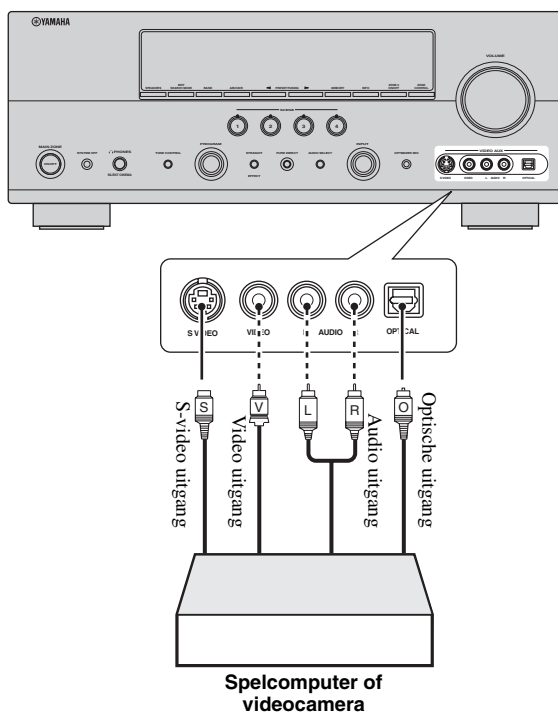

Aansluiten van de FM en AM antennes

Dit toestel wordt geleverd met zowel een FM als een AM binnenantenne. Verbind de antennes op de juiste manier met de bijbehorende aansluitingen. Normaal gesproken zorgen deze antennes voor een voldoende sterke ontvangst.

Opmerkingen

- De AM ringantenne moet niet te dicht bij dit toestel geplaatst worden.
- Een goed geïnstalleerde buitenantenne geeft een betere ontvangst dan een binnenantenne. Als u last heeft van een slechte ontvangst, kunt u een buitenantenne installeren. Vraag bij uw dichtstbijzijnde erkende Yamaha dealer of servicecentrum naar de mogelijkheden met buitenantennes.
- De AM ringantenne moet altijd aangesloten blijven, zelfs als er een AM buitenantenne op dit toestel is aangesloten.

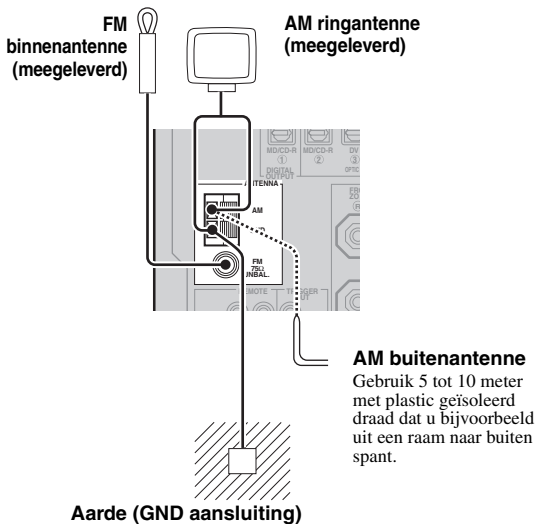

Voor de grootst mogelijke veiligheid en zo min mogelijk storing dient u de antenne GND aansluiting goed te aarden. Een goede aarding wordt bijvoorbeeld verzorgd door een metalen staaf die in vochtige grond gedreven is.

Aansluiten van de draad van de AM ringantenne

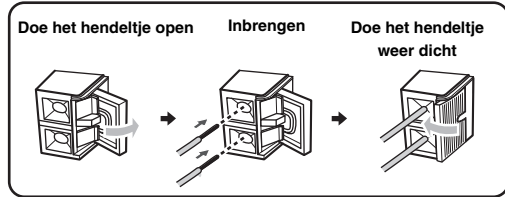

De draden van de AM ringantenne hebben geen specifieke polariteit en het maakt daarom niet uit welk uiteinde u verbindt met de AM of GND aansluiting.

In elkaar zetten van de meegeleverde AM ringantenne

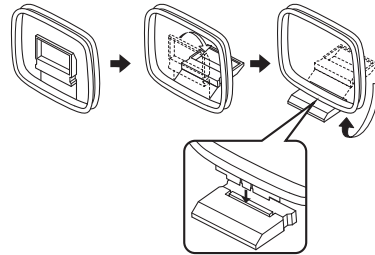

Aansluiten van het netsnoer

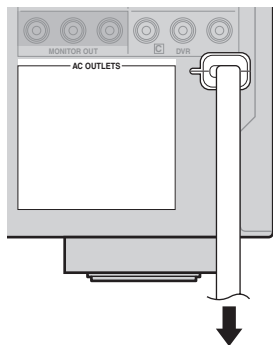

Naar het stopcontact

■ AC OUTLET(S) (SWITCHED)

Model voor Australië..... 1 netstroomaansluiting
 Model voor Korea..... Geen
 Overige modellen 2 netstroomaansluitingen

Met behulp van deze netstroomaansluiting(en) kunt u daarop aangesloten componenten van stroom voorzien. Verbind de netsnoeren van uw andere apparatuur met deze netstroomaansluiting(en). Deze aansluiting(en) wordt (worden) van stroom voorzien wanneer de hoofdzone of Zone 2 is ingeschakeld. De stroomvoorziening voor deze aansluiting(en) wordt echter afgesloten wanneer de hoofdzone en Zone 2 uit worden gezet of wanneer **SYSTEM OFF** op het display op het voorpaneel wordt ingedrukt. Voor informatie omtrent het maximale vermogen of het totale stroomverbruik voor de componenten die op deze aansluiting(en) kunnen worden aangesloten, zie "Technische gegevens" op bladzijde 123.

Opmerking

De stroomvoorziening voor de AC OUTLET(S) van dit toestel wordt niet afgesloten terwijl dit toestel een aangesloten iPod aan het opladen is, ook niet wanneer dit toestel uit (standby) staat. Wanneer dit toestel klaar is met opladen, of wanneer de iPod losgekoppeld wordt, zal de stroom automatisch worden afgesloten wanneer het toestel uit (standby) staat.

Geheugen back-up

De geheugen back-up schakeling voorkomt dat de opgeslagen gegevens verloren gaan wanneer het toestel uit (standby) staat. Wanneer echter de stekker uit het stopcontact gehaald wordt of de stroomvoorziening om een andere reden langer dan een week onderbroken wordt, zullen de opgeslagen gegevens verloren gaan.

Instellen van de luidsprekerimpedantie

Let op

Als u luidsprekers van 6 Ohm gebruikt, moet u als volgt "SP IMP." op "6ΩMIN" zetten VOOR u dit toestel in gebruik neemt. Als voor-luidsprekers kan ook gebruik gemaakt worden van 4 Ohm luidsprekers.

- 1 Druk op **SYSTEM OFF** op het voorpaneel om dit toestel uit te zetten.
Zie bladzijde 29 voor details.
- 2 Houd **TONE CONTROL** ingedrukt en druk vervolgens op **MAIN ZONE ON/OFF** om dit toestel aan te zetten.
Het toestel wordt ingeschakeld en het uitgebreide setup menu zal verschijnen op het display op het voorpaneel.

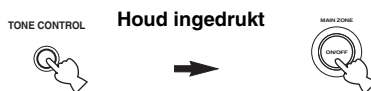

- 3 Verdraai **PROGRAM** en selecteer "SP IMP."
"SP IMP." en de huidige instelling voor de luidsprekerimpedantie ("8ΩMIN") zullen verschijnen op het display op het voorpaneel.
- 4 Druk herhaaldelijk op **TONE CONTROL** en selecteer "6ΩMIN".
- 5 Druk op **SYSTEM OFF** om de nieuwe instelling op te slaan en het toestel uit te zetten.

Opmerking

De gewijzigde instelling wordt van kracht zodra u dit toestel de volgende keer aan zet.

Aan en uit zetten van dit toestel

■ Aan zetten van dit toestel

Druk op **Ⓚ MAIN ZONE ON/OFF** (of **Ⓛ POWER**) om dit toestel aan te zetten.

De hoofdzone wordt aan gezet.



- Wanneer u dit toestel aan zet, zal het een paar seconden duren voor het toestel geluid kan reproduceren.
- U kunt de hoofdzone ook aan zetten door op de **Ⓢ SCENE** (of **④ SCENE**) toetsen te drukken.

■ Zet de hoofdzone uit (standby)

Druk op **Ⓚ MAIN ZONE ON/OFF** (of **Ⓛ STANDBY**) om de hoofdzone uit (standby) te zetten.

Wanneer het toestel uit (standby) staat, verbruikt het nog steeds een heel klein beetje stroom zodat er gereageerd kan worden op de infraroodsignalen van de afstandsbediening.



Druk op **Ⓛ SYSTEM OFF** om de hoofdzone en Zone 2 (zie bladzijde 104) tegelijk uit (standby) te zetten.

Display voorpaneel

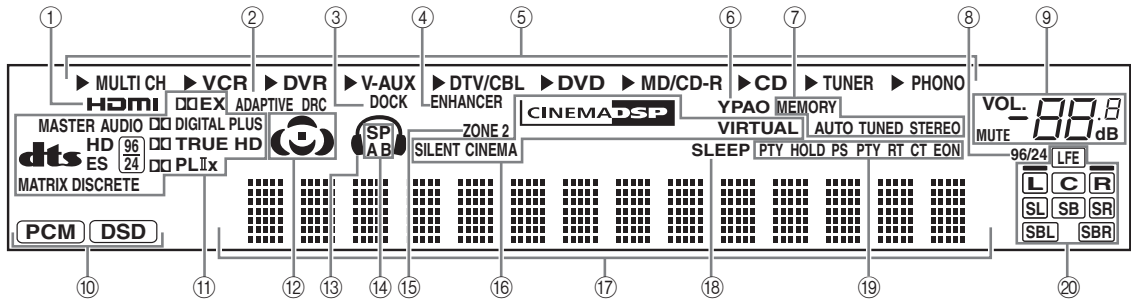

① HDMI indicator

Licht op wanneer er een signaal van de geselecteerde signaalbron binnenkomt via de HDMI IN aansluitingen (zie bladzijde 18).

② ADAPTIVE DRC indicator

Licht op wanneer de adaptieve regeling van het dynamische bereik wordt ingeschakeld (zie bladzijde 80).

③ DOCK indicator

- Licht op wanneer u uw iPod plaatst in een Yamaha iPod universeel dock (zoals de los verkrijgbare YDS-10) verbonden met de DOCK aansluiting van dit toestel (zie bladzijde 25) en wanneer V-AUX is geselecteerd als signaalbron. De DOCK indicator licht ook op wanneer dit toestel de batterij van een aangesloten iPod aan het opladen is terwijl het toestel zelf uit (standby) staat.
- Kniptert wanneer de aangesloten Yamaha Bluetooth adapter (zoals de YBA-10, los verkrijgbaar) en een Bluetooth component verbinding aan het maken zijn ('pairing'), of wanneer de Bluetooth adapter aan het zoeken is naar een Bluetooth component (zie bladzijde 62).
- Licht op terwijl de Yamaha Bluetooth adapter is verbonden met de Bluetooth component (zie bladzijde 62).

④ ENHANCER indicator

Licht op wanneer de Compressed Music Enhancer functie is geselecteerd (zie bladzijde 50).

⑤ Signaalbron indicators

De corresponderende cursor licht op om aan te geven welke signaalbron op dit moment is geselecteerd.

⑥ YPAO indicator

Licht op wanneer u de "AUTO SETUP" doet en wanneer de via de "AUTO SETUP" ingestelde luidspreker-instellingen zonder wijzigingen worden gebruikt (zie bladzijde 32).

⑦ Tuner (radio) indicators

Licht op wanneer dit toestel in de FM of AM afstemfunctie staat (zie de bladzijden 53 t/m 56).

⑧ 96/24 indicator

Licht op wanneer dit toestel een DTS 96/24 signaal ontvangt.

⑨ MUTE indicator en VOLUME niveau indicator

- De MUTE indicator kniptert wanneer de MUTE functie (geluid tijdelijk uit) wordt gebruikt (zie bladzijde 45).
- Geeft het huidige volumeniveau aan.

⑩ Ingangssignaal indicators

Licht op wanneer dit toestel PCM (Pulsocodemodulatie) of DSD (Direct Stream Digital) digitale audiosignalen weergeeft.

⑪ Decoder indicators

Wanneer één van de decoders van dit toestel in werking is, zal de bijbehorende indicator oplichten.

⑫ Geluidsveld indicators

Lichten op om aan te geven welke geluidsvelden er in werking zijn (zie bladzijde 48).

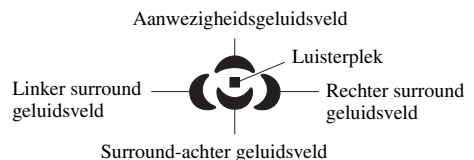

⑬ Hoofdtelefoon indicator

Licht op wanneer er een hoofdtelefoon is aangesloten (zie bladzijde 45).

⑭ SP A B indicators

Licht op om aan te geven welke set voor-luidsprekers in werking is (zie bladzijde 43).

SP A: De FRONT A luidsprekers zijn geactiveerd.

SP B: De FRONT B luidsprekers zijn geactiveerd.

SP A B: De FRONT A en FRONT B luidsprekers zijn geactiveerd.

⑮ ZONE2 indicator

Licht op wanneer Zone 2 is ingeschakeld (zie bladzijde 104).

⑯ DSP indicators

De bijbehorende indicator licht op wanneer er een geluidsveldprogramma is geselecteerd (zie bladzijde 48).

CINEMA DSP indicator

Licht op wanneer u een CINEMA DSP geluidsveldprogramma selecteert (zie bladzijde 48).

VIRTUAL indicator

Licht op wanneer de Virtual CINEMA DSP functie is ingeschakeld (zie bladzijde 51).

SILENT CINEMA indicator

Licht op wanneer er een hoofdtelefoon is aangesloten en er een geluidsveldprogramma is geselecteerd (zie bladzijde 51).

17 Multifunctioneel display

Toont de naam van het huidige geluidsveldprogramma en andere gegevens bij het invoeren of wijzigen van instellingen.

18 SLEEP indicator

Licht op wanneer de slaaptimer is ingeschakeld (zie bladzijde 47).

19 Radio Data Systeem indicators (Alleen modellen voor Europa en Rusland)**PTY HOLD**

Licht op wanneer dit toestel in de PTY SEEK functie (zie bladzijde 57) staat.

PS, PTY, RT en CT

Licht op aan de hand van de beschikbare Radio Data Systeem gegevens (zie bladzijde 59).

EON

Licht op wanneer de EON gegevensdienst beschikbaar is (zie bladzijde 58).

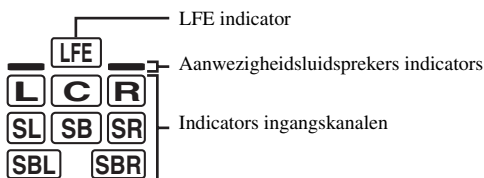
20 Ingangskanaal en luidspreker indicators**Indicators ingangskanalen**

- Deze geven aan uit welke kanalen het huidige digitale ingangssignaal bestaat.
- Licht op of knippert aan de hand van de luidsprekerinstellingen wanneer dit toestel in de automatische instelfunctie staat (zie bladzijde 32) of in het "BASIC MENU" in de "MANUAL SETUP" (zie bladzijde 78).

Aanwezigheidsluidsprekers indicators

Licht op of knippert aan de hand van de "EXTRA SP ASSIGN" instellingen wanneer dit toestel in de automatische instelfunctie staat (zie bladzijde 32) of in het "BASIC MENU" in de "MANUAL SETUP" (zie bladzijde 76).



U kunt de instellingen voor de aanwezigheids- en surround achter-luidsprekers automatisch laten verrichten via de "AUTO SETUP" (zie bladzijde 32), of met de hand via de instellingen voor "SUR.B L/R SP" (zie bladzijde 77) in het "SPEAKER SET".

Gebruiken van de afstandsbediening

De afstandsbediening zendt een gerichte infraroodstraal uit. U moet de afstandsbediening goed op de afstandsbedieningssensor op dit toestel richten.

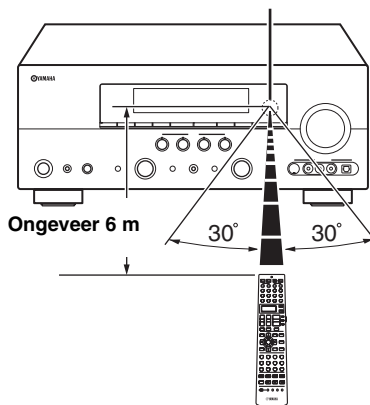
Sensor voor de afstandsbediening**Infrarood venster (1)**

Hiervandaan worden de infraroodsignalen verzonden. Richt dit venster op de component die u wilt bedienen.

Overdrachtsindicator (2)

Knippert wanneer de afstandsbediening infraroodsignalen aan het uitzenden is.

Uitleesvenster (6)

Toont de naam van de geselecteerde signaalbron die u kunt bedienen.

Schakelaar voor de bedieningsfunctie (16)

De functies van sommige toetsen hangen mede af van de stand van de schakelaar voor de bedieningsfunctie.

AMP

Bedienen van de versterkerfuncties van dit toestel.

SOURCE

Bedient de met de ingangskeuzetoetsen geselecteerde component (zie bladzijde 92).

TV

Bedient de TV die is toegewezen aan DTV/CBL of PHONO (zie bladzijde 91).

Opmerkingen

- Mors geen water of andere vloeistoffen op de afstandsbediening.
- Laat de afstandsbediening niet vallen.
- Laat de afstandsbediening niet liggen en bewaar hem niet op de volgende plekken:
 - zeer vochtige plekken, bijvoorbeeld bij een bad
 - plekken waar de temperatuur hoog kan worden, zoals bij de verwarming of kachel
 - zeer koude plekken
 - stoffige plekken
- Voor het instellen van de afstandsbedieningscodes voor uw componenten, zie bladzijde 93.

Aanpassen van de luidsprekerinstellingen aan uw kamer (YPAO)

Dit toestel maakt gebruik van YPAO (Yamaha Parametric Room Acoustic Optimizer) technologie zodat u zelf geen lastige luidsprekerinstellingen hoeft te doen en waardoor automatisch een zeer accurate instelling wordt verkregen. De meegeleverde optimalisatie-microfoon pikt het geluid op dat uw luidsprekers maken in de omgeving waar u ze daadwerkelijk zult gebruiken en het toestel analyseert deze geluiden.

Gebruiken van het AUTO SETUP

Opmerkingen

- Wij wijzen u erop dat het normaal is dat tijdens de "AUTO SETUP" procedure luide testtonen worden geproduceerd.
- Om de beste resultaten te bereiken moet u ervoor zorgen dat de ruimte zo stil mogelijk is tijdens de "AUTO SETUP" procedure. Als er teveel andere geluiden zijn, is het mogelijk dat de resultaten tegenvallen.



- Begininstellingen worden vet aangegeven.
- U kunt de "AUTO SETUP" opstarten via het systeemmenu op het scherm (OSD) of op het display op het voorpaneel. Deze handleiding gebruikt de schermen van het in-beeld display (OSD) om de "AUTO SETUP" procedure uit te leggen.
- Voor u deze handelingen uit gaat voeren, moet u op de afstandsbediening de schakelaar voor de bedieningsfunctie op **AMP** zetten.
- Dit toestel maakt gebruik van de luidsprekers die zijn verbonden met de FRONT A luidspreker aansluitingen als de voor-luidsprekers voor deze instelling.

1 U moet de volgende punten controleren.

Opmerking

Controleer de volgende punten voor u de automatische instelfunctie gaat gebruiken.

- De luidsprekers moeten correct zijn aangesloten.
- Er mag geen hoofdtelefoon zijn aangesloten op dit toestel.
- Dit toestel en het beeldscherm moeten worden ingeschakeld.
- Dit toestel is ingesteld als de videosignaalbron van het aangesloten beeldscherm.
- Een eventueel aangesloten subwoofer moet worden ingeschakeld en het volume moet ongeveer halverwege (of iets lager) worden ingesteld.
- De crossoverfrequentie voor de aangesloten subwoofer moet op de maximum stand worden ingesteld.

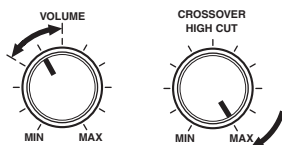

Bedieningsorganen van een subwoofer (voorbeeld)

- De kamer moet voldoende stil zijn.



Als u twee subwoofer heeft aangesloten op dit toestel, moet het volume voor elk van deze subwoofers iets lager worden ingesteld.

2 Verbind de meegeleverde optimalisatie-microfoon met de OPTIMIZER MIC aansluiting op het voorpaneel.

"MIC ON View OSD menu" zal op het display op het voorpaneel verschijnen.

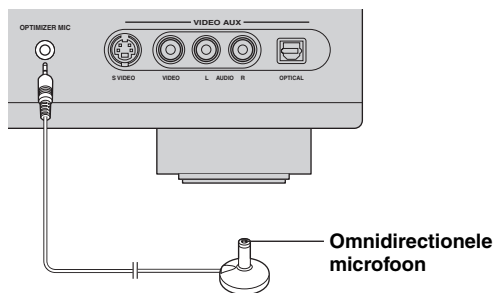

Het volgende menuscherm zal nu verschijnen op het beeldscherm.

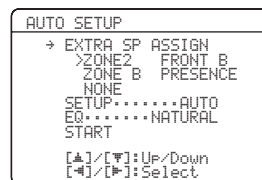

3 Plaats de optimalisatie-microfoon op uw normale luisterplek op een vlak en horizontaal oppervlak met de omnidirectionele microfoonkop naar boven.

Optimalisatie-microfoon

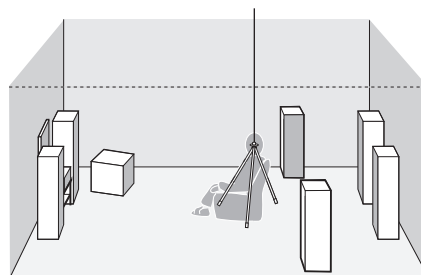

Het verdient aanbeveling een statief (enz.) te gebruiken om de optimalisatie-microfoon vast te zetten op dezelfde hoogte als waar uw oren zich zouden bevinden wanneer u op uw luisterplek zit. U kunt de optimalisatiemicrofoon vastzetten op het statief (enz.) met behulp van de statiefschroef.

- 4 Druk op Ⓢ < / > om de gewenste instelling te selecteren voor “EXTRA SP ASSIGN” te selecteren en druk vervolgens op Ⓢ ∇.**

Extra luidspreker toewijzing

EXTRA SP ASSIGN

Hiermee kunt u de functie van de met de EXTRA SP aansluitingen verbonden luidsprekers instellen.

Keuzes: **FRONT B**, ZONE2, ZONE B, PRESENCE, NONE

- **Wanneer u gebruik maakt van een alternatief voor-luidsprekersysteem (zie bladzijde 43)**
Selecteer “FRONT B”.
- **Wanneer u gebruik maakt van Zone 2 luidsprekers (zie bladzijde 104)**
Selecteer “ZONE2” om deze functie in te stellen op de Zone 2 luidsprekers. Dit toestel drijft de Zone 2 luidsprekers aan via de interne versterker.
- **Wanneer u een ander voor-luidsprekersysteem wilt gebruiken in Zone B**
Selecteer “ZONE B”.
- **Wanneer u gebruik maakt van aanwezigheidsluidsprekers (zie bladzijde 13)**
Selecteer “PRESENCE” om deze functie in te stellen op de aanwezigheidsluidsprekers.
- **Wanneer u geen gebruik maakt van de EXTRA SP aansluitingen**
Selecteer “NONE” om de EXTRA SP aansluitingen buiten werking te stellen.

Opmerking

Als u “ON” selecteert bij “BI-AMP” (zie bladzijde 109), kunt u geen “PRESENCE” of “ZONE2” meer instellen bij “EXTRA SP ASSIGN”.

- 5 Druk op Ⓢ < / >, selecteer “SETUP” en druk vervolgens op Ⓢ ∇.**

Keuzes: **AUTO**, RELOAD, UNDO, DEFAULT

- Selecteer “AUTO” om de hele “AUTO SETUP” procedure automatisch te laten verlopen.
- Selecteer “RELOAD” om de laatst gemaakte “AUTO SETUP” instellingen opnieuw te laden en de vorige instellingen te negeren.
- Selecteer “UNDO” om de laatst gemaakte “AUTO SETUP” instellingen ongedaan te maken en de vorige instellingen te herstellen.
- Selecteer “DEFAULT” om de “AUTO SETUP” parameters terug te zetten op de oorspronkelijke fabrieksinstellingen.

Opmerkingen

- “RELOAD” en “UNDO” zijn alleen beschikbaar wanneer u de “AUTO SETUP” al eerder heeft gedaan en de resultaten daarvan heeft bevestigd.
- “RELOAD” en “UNDO” zijn niet beschikbaar wanneer u de “BI-AMP” instelling in de geavanceerde instelfunctie (zie bladzijde 109) of “EXTRA SP ASSIGN” in het “BASIC MENU” (zie bladzijde 76) heeft gewijzigd.

- 6 Druk op Ⓢ < / > om de gewenste instelling voor “EQ” te selecteren.**

Parametrische equalizer EQ

De parametrische equalizer regelt het niveau van de gespecificeerde frequentiebanden. Dit toestel selecteert automatisch de cruciale frequentiebanden voor uw luisterruimte en past de niveaus van de geselecteerde frequentiebanden zo aan dat er een samenhangend geluidsveld wordt gecreëerd in de betreffende ruimte. U kunt kiezen uit de volgende soorten instellingen voor de parametrische equalizer.

Keuzes: **NATURAL**, FLAT, FRONT

- Selecteer “NATURAL” om de frequentierespons van alle luidsprekers te middelen, met minder nadruk op de hogere frequenties, om een meer natuurlijke weergave te verkrijgen. Aanbevolen wanneer de FLAT instelling een beetje schel klinkt.
- Selecteer “FLAT” om de frequentierespons van alle luidsprekers te middelen. Aanbevolen wanneer al uw luidsprekers van vergelijkbare kwaliteit zijn.
- Selecteer “FRONT” om de frequentierespons van elk van de luidsprekers in te stellen in overeenstemming met de weergave van uw voor-luidsprekers. Aanbevolen wanneer uw voor-luidsprekers van aanzienlijk betere kwaliteit zijn dan uw andere luidsprekers.

7 Druk op , selecteer “START” en druk vervolgens op  ENTER om de instelprocedure te laten beginnen.

De volgende melding zal op het in-beeld display verschijnen.

Wanneer dit toestel begint met de automatische instelfunctie, zullen er door de luidsprekers harde testtonen worden geproduceerd.

Voor zo exact mogelijke metingen moet u zich zo stil mogelijk houden en bij een wand blijven waar geen luidsprekers in de buurt zijn. We raden u aan de luisterruimte te verlaten terwijl de automatische instelfunctie bezig is.

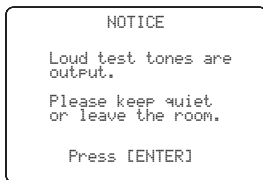

Wanneer u de volgende handeling uitvoert, zal dit toestel beginnen met de automatische setup.

8 Druk op  ENTER om de automatische instelprocedure te laten beginnen.

Het volgende scherm zal verschijnen op het in-beeld display en de instelprocedure zal vervolgens binnen 10 seconden beginnen.

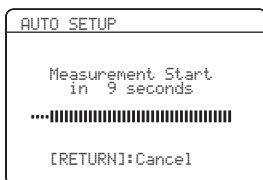



Er worden luide testtonen geproduceerd via de diverse luidsprekers tijdens de automatische instelprocedure. Wanneer alle onderdelen zijn ingesteld, zal het “RESULT” scherm verschijnen op het in-beeld display.

Opmerkingen

- Voer geen handelingen uit met dit toestel terwijl de automatische setup bezig is.
- Wij raden u aan de kamer te verlaten terwijl dit toestel de automatische setup uitvoert. Het zal ongeveer 3 minuten duren voor het toestel de automatische instelprocedure heeft afgerond.



Druk op   om de automatische instelprocedure te annuleren.

9 Controleer of het volgende scherm inderdaad verschijnt en druk vervolgens op  ENTER om naar het resultatenscherm te gaan.

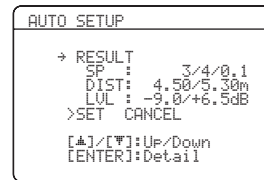
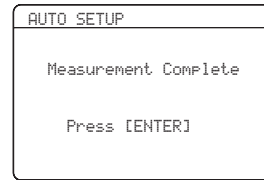

De onder “RESULT” getoonde resultaten zijn als volgt:

Aantal luidsprekers SP

Toont het aantal luidsprekers dat is aangesloten op dit toestel in deze volgorde:

Voor/Achter/Subwoofer

Luidsprekerafstand DIST

Toont de afstand van de luisterplek tot de luidsprekers in deze volgorde:

Kleinste luidsprekerafstand/Grootste luidsprekerafstand

Luidsprekerniveau LVL

Toont het uitgangsniveau van de luidsprekers in deze volgorde:

Laagste uitgangsniveau/Hoogste uitgangsniveau

Opmerkingen

- Het signaal dat wordt gereproduceerd via de SUBWOOFER PRE OUT 2 aansluiting is hetzelfde als het signaal dat wordt gereproduceerd via de SUBWOOFER PRE OUT 1 aansluiting. Daarom zal het aantal aangesloten subwoofers altijd worden aangegeven als “0.1”, ook als u twee subwoofers heeft aangesloten.
- Als “E-10:INTERNAL ERROR” verschijnt tijdens de testprocedure, dient u opnieuw te beginnen vanaf stap 4.
- Als u iets anders geselecteerd heeft dan “AUTO” bij stap 5, zullen er geen testtonen worden gereproduceerd.
- Als er een fout optreedt tijdens de “AUTO SETUP” procedure, zal de procedure worden geannuleerd en zal er een foutmelding verschijnen. Zie “Als er een foutmelding verschijnt” op bladzijde 36 voor details.
- Wanneer dit toestel potentiële problemen detecteert tijdens de “AUTO SETUP” procedure, zal “WARNING” en het aantal waarschuwingen verschijnen boven “RESULT” (zie bladzijde 36).
- Afhankelijk van de luisteromgeving kan de melding “SWFR PHASE:REV” verschijnen tijdens de automatische instelprocedure en kan “SUBWOOFER PHASE” in het “SOUND MENU” (zie bladzijde 78) automatisch worden ingesteld op “REVERSE”.

10 Druk op $\text{\textcircled{9}}$ ENTER om de resultaten van de setup in detail te bekijken.

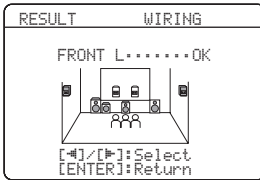
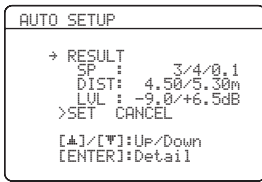

11 Druk herhaaldelijk op $\text{\textcircled{9}}$ </> om heen en weer te schakelen tussen de diverse resultaatsschermen.

Druk op $\text{\textcircled{9}}$ Δ / ▽ om heen en weer te schakelen tussen de parameters op een resultaatsscherm.

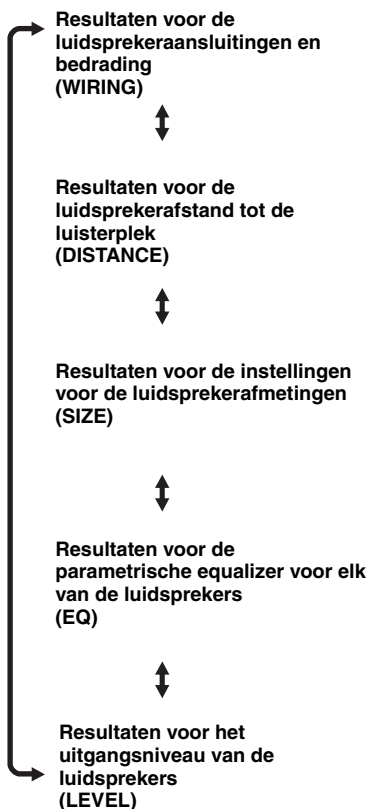

Als u niet tevreden bent met de resultaten of als u de diverse parameters met de hand wilt instellen, kunt u de "MANUAL SETUP" gebruiken (zie bladzijde 71).

Opmerkingen

- De afstanden bij de "DISTANCE" resultaten kunnen groter zijn dan in werkelijkheid, afhankelijk van de karakteristieken van uw subwoofer.
- Bij de "EQ" resultaten kunnen er verschillende waarden worden gebruikt voor dezelfde frequentie om een nog gedetailleerdere instelling te bereiken.

12 Druk op $\text{\textcircled{9}}$ ENTER om terug te keren naar het bovenste menuniveau.

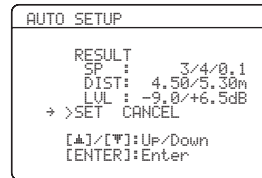

13 Controleer of de aanwijzer bij "SET" en "CANCEL" staat en druk vervolgens op $\text{\textcircled{9}}$ </> om "SET" of "CANCEL" te selecteren.

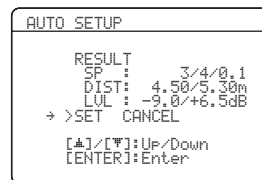

Keuzes: SET, CANCEL

- Selecteer "SET" om de "AUTO SETUP" resultaten te bevestigen.
- Selecteer "CANCEL" om de "AUTO SETUP" resultaten te annuleren.

14 Druk op $\text{\textcircled{9}}$ ENTER om uw keuze te bevestigen.

Het volgende scherm zal verschijnen. Koppel de optimalisatiemicrofoon los van dit toestel om het "SET MENU" af te sluiten. De optimalisatiemicrofoon is niet goed bestand tegen warmte. Houd deze uit de zon en plaats hem niet bovenop dit toestel.



Als u veranderingen aanbrengt in de aangesloten luidsprekers, de opstelling van de luidsprekers of de inrichting van uw luisterruimte, moet u de "AUTO SETUP" opnieuw uitvoeren om uw systeem opnieuw te optimaliseren.

■ Als er een foutmelding verschijnt

Druk op **⊙** / **△** / **▽** / **◀** / **▶**, selecteer “RETRY” of “EXIT” en druk vervolgens op **⊙** **ENTER**.

Het volgende scherm is een voorbeeld waarin “E-9:USER CANCEL” verschijnt in het in-beeld display (OSD).

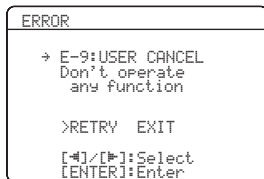

Keuzes: **RETRY**, **EXIT**

- Selecteer “RETRY” om de “AUTO SETUP” procedure opnieuw te proberen.
- Selecteer “EXIT” om de “AUTO SETUP” procedure af te sluiten.



Als “E-5:NOISY” verschijnt, zal “PROCEED” ook bij de keuzes verschijnen. Wanneer u “PROCEED” selecteert, zal dit toestel doorgaan met de metingen en instellingen, maar is het mogelijk dat de instellingen niet optimaal zijn.

■ Als “WARNING” verschijnt

Wanneer dit toestel mogelijke problemen detecteert tijdens de “AUTO SETUP” procedure, zal “WARNING” verschijnen op het eerste resultatenscherm. Controleer de waarschuwingen om uw luidsprekerinstellingen te kunnen corrigeren.

Opmerking

Waarschuwingen verschillen van fouten in die zin dat de “AUTO SETUP” procedure niet wordt geannuleerd door waarschuwingen.

1 Controleer of de aanwijzer bij “WARNING” staat en druk vervolgens op **⊙** **ENTER** om de gedetailleerde gegevens voor de waarschuwing te bekijken.

Het cijfer rechts van “WARNING” geeft het aantal waarschuwingen aan.

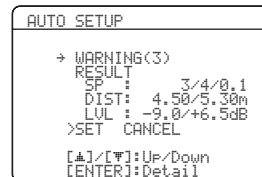

2 Druk herhaaldelijk op **⊙** / **◀** / **▶** om heen en weer te schakelen tussen de diverse waarschuwingsschermen.

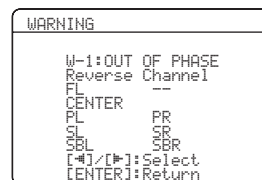

- Voor details omtrent de diverse waarschuwingen verwijzen we u naar de “AUTO SETUP” paragraaf in het hoofdstuk “Oplossen van problemen” op bladzijde 116.
- Wanneer de corresponderende waarschuwing niet van toepassing op een bepaalde luidspreker, zal in plaats daarvan “—” worden aangegeven.
- Als “SWFR: TOO LOUD” of “SWFR: TOO LOW” verschijnt op het “W-3:LEVEL ERROR” scherm, dient u het volumeniveau van de subwoofer(s) aan te passen.

3 Druk op **⊙** **ENTER** om terug te keren naar het bovenste menuniveau.

Selecteren van de SCENE sjablonen

Dit toestel heeft 17 SCENE 'sjablonen' of sets van voorgeprogrammeerde instellingen voor allerlei standaardsituaties waarin dit toestel gebruikt kan worden. Als fabrieksinstellingen zijn de volgende SCENE sjablonen (instellingen) toegewezen aan de SCENE toetsen (zie bladzijde 8):

- SCENE 1:** DVD Movie Viewing
- SCENE 2:** Music Disc Listening
- SCENE 3:** TV Viewing
- SCENE 4:** Radio Listening

Als u gebruik wilt maken van andere SCENE sjablonen, kunt u de gewenste SCENE sjablonen selecteren uit het SCENE sjabloonarchief en deze vervolgens toewijzen aan de SCENE toetsen op het voorpaneel en de afstandsbediening.

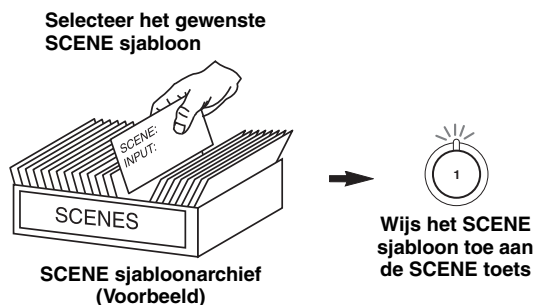

- Verdraai **INPUT** (of zet de schakelaar voor de bedieningsfunctie op **AMP** en druk vervolgens op **</>**) om het gewenste sjabloon te selecteren.

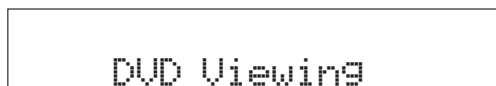

- Druk nog eens op de **SCENE** (of **SCENE**) toets om uw keuze te bevestigen. Het geselecteerde SCENE sjabloon wordt nu toegewezen aan de SCENE toets.

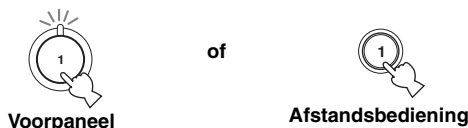

Opmerking

Wanneer de gewenste SCENE sjablonen zijn toegewezen aan de SCENE toetsen, moet u de signaalbron voor het SCENE sjabloon instellen op de afstandsbediening. Zie bladzijde 41 voor details.

Selecteren van het gewenste SCENE sjabloon voor de SCENE toetsen

- Houd **SCENE** (of **SCENE**) tenminste 3 seconden ingedrukt.

De indicator van de geselecteerde SCENE toets op het voorpaneel begint nu te knipperen en de naam van het SCENE sjabloon dat daar op dit moment aan is toegewezen zal verschijnen op het display op het voorpaneel.

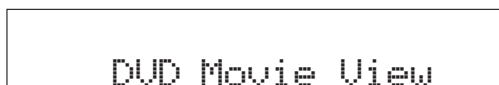
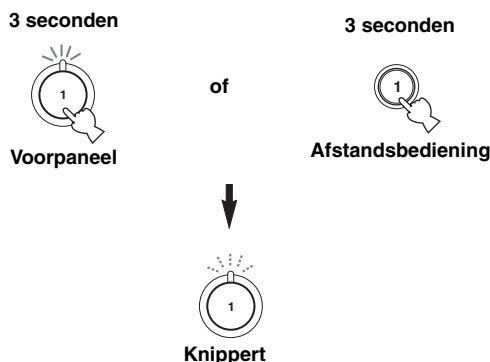

■ Welk SCENE sjabloon wilt u selecteren?

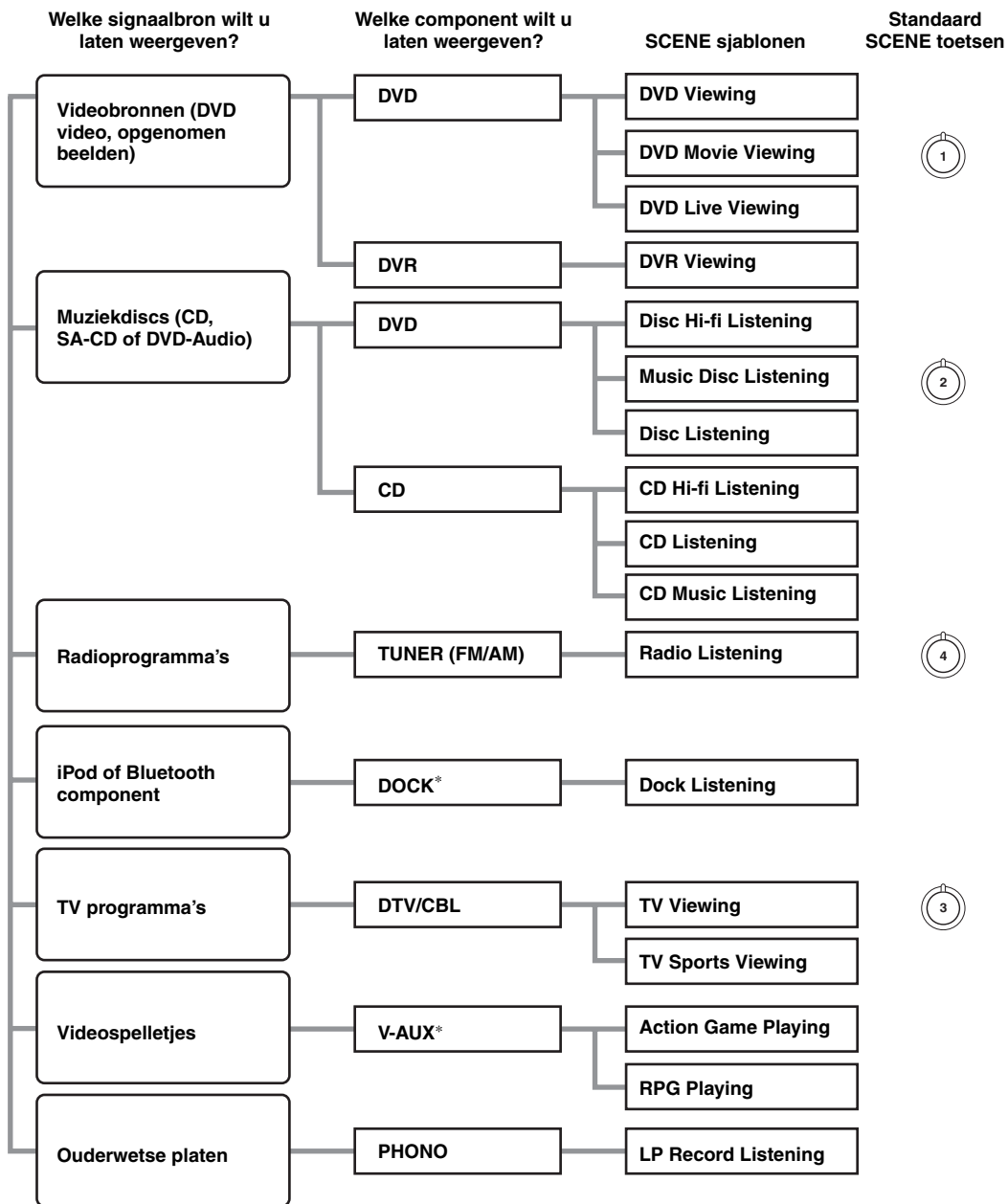

Opmerking



* Wanneer er een iPod is aangesloten op het Yamaha iPod universeel dock of een Bluetooth component op de Bluetooth adapter, zal dit toestel de audiosignalen die binnenkomen via de DOCK aansluiting weergeven.



U kunt ook uw eigen SCENE sjablonen maken door de voorgeprogrammeerde instellingen van de SCENE sjablonen te wijzigen. Zie bladzijde 40 voor details.

■ Beschrijvingen voorgeprogrammeerde SCENE sjablonen

De afbeeldingen van de SCENE toets in de volgende tabel geven de toegewezen SCENE toetsen in de standaardinstelling aan.

SCENE sjabloon	Signaalbron	Weergavefunctie	Kenmerken
DVD Viewing	DVD*	Straight	Selecteer dit SCENE sjabloon wanneer u algemeen materiaal weergeeft met uw DVD-speler.
DVD Movie Viewing 	DVD*	MOVIE Sci-Fi	Selecteer dit SCENE sjabloon wanneer u films weergeeft met uw DVD-speler.
DVD Live Viewing	DVD*	ENTERTAINMENT Music Video	Selecteer dit SCENE sjabloon wanneer u live muziekbeelden weergeeft met uw DVD-speler.
DVR Viewing	DVR	MOVIE Drama	Selecteer dit SCENE sjabloon wanneer u films weergeeft met uw digitale videorecorder.
Disc Hi-fi Listening	DVD*	Pure Direct	Selecteer dit SCENE sjabloon wanneer u hi-fi muziekdiscs afspeelt met uw DVD-speler.
Music Disc Listening 	DVD*	STEREO 2ch Stereo	Selecteer dit SCENE sjabloon wanneer u muziekdiscs afspeelt met uw DVD-speler.
Disc Listening	DVD*	STEREO 7ch Stereo	Selecteer dit SCENE sjabloon wanneer u muziek afspeelt met uw DVD-speler als achtergrondmuziek.
CD Hi-fi Listening	CD*	Pure Direct	Selecteer dit SCENE sjabloon wanneer u hi-fi muziekdiscs afspeelt met uw CD-speler.
CD Listening	CD*	STEREO 7ch Stereo	Selecteer dit SCENE sjabloon wanneer u muziekdiscs afspeelt met uw CD-speler.
CD Music Listening	CD*	STEREO 2ch Stereo	Selecteer dit SCENE sjabloon wanneer u muziek afspeelt met uw CD-speler als achtergrondmuziek.
Radio Listening 	TUNER	MUSIC ENHANCER 7ch Enhancer	Selecteer dit SCENE sjabloon wanneer u naar FM of AM radioprogramma's luistert.
Dock Listening	V-AUX	MUSIC ENHANCER 7ch Enhancer	Selecteer dit SCENE sjabloon wanneer u muziek wilt weergeven van uw iPod die is aangesloten via een Yamaha iPod universeel dock of van een Bluetooth component die is verbonden via de Bluetooth adapter.
TV Viewing 	DTV/CBL	Straight	Selecteer dit SCENE sjabloon wanneer u naar algemene programma's op uw TV kijkt.
TV Sports Viewing	DTV/CBL	ENTERTAINMENT Sports	Selecteer dit SCENE sjabloon wanneer u naar sportprogramma's op uw TV kijkt.
Action Game Playing	V-AUX	ENTERTAINMENT Action Game	Selecteer dit SCENE sjabloon wanneer u actiespellen zoals racespelletjes en FPS (eerste persoon schiet-) spellen wilt spelen.
RPG Playing	V-AUX	ENTERTAINMENT Roleplaying Game	Selecteer dit SCENE sjabloon wanneer u een role-playing spel wilt spelen.
LP Record Listening	PHONO	Pure Direct	Selecteer dit SCENE sjabloon wanneer u platen afspeelt met uw draaitafel.

* Wanneer de aangesloten DVD-speler of CD-speler geschikt is voor SCENE stuursignalen en is verbonden met de REMOTE OUT aansluiting van dit toestel, dan kan dit toestel de DVD-speler of CD-speler in kwestie aansturen via de SCENE functie.

Uw eigen SCENE sjablonen maken

U kunt voor elk van de SCENE toetsen uw eigen SCENE sjabloon maken. U kunt gebruik maken van de 17 voorgeprogrammeerde SCENE sjablonen om uw eigen SCENE sjablonen vast te leggen.

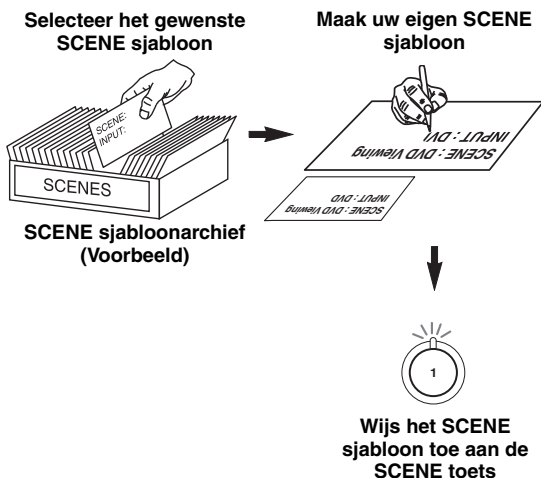

1 Zet het beeldscherm dat is aangesloten op dit toestel aan.

2 Houd de gewenste **4** SCENE toets 3 seconden lang ingedrukt.

Het bewerkingsscherm voor het SCENE sjabloon zal op het beeldscherm verschijnen.

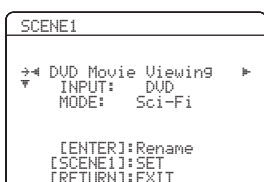

Opmerking

Wanneer het SCENE sjabloon dat u wilt bewerken niet is toegewezen aan één van de **4** SCENE toetsen, dient u net zo vaak op **9** </> te drukken tot het gewenste SCENE sjabloon op het menuscherm verschijnt.

3 Druk op **9** Δ / ∇ om de gewenste instelling van het SCENE sjabloon te selecteren en gebruik vervolgens **9** </> om de gewenste waarde in te stellen.

U kunt de volgende instellingen van een SCENE sjabloon wijzigen:

- **INPUT:** De signaalbron.
- **MODE:** De ingeschakelde geluidsveldprogramma's, "Straight" of "Pure Direct" functie.

4 Druk nog eens op de **4** SCENE toets om uw wijziging te bevestigen.



Er zal een asterisk (*) bij de naam van het originele SCENE sjabloon verschijnen.

Opmerkingen

- Wanneer de gewenste SCENE sjablonen zijn toegewezen aan de **4** SCENE toetsen, moet u de signaalbron voor het SCENE sjabloon instellen op de afstandsbediening. Zie bladzijde 41 voor details.
- U kunt voor elk van de SCENE toetsen een aangepast SCENE sjabloon aanmaken, maar als u een ander aangepast SCENE sjabloon aanmaakt, zal dit toestel het oude aangepaste SCENE sjabloon vervangen door het nieuwe.
- Het nieuw aangemaakte sjabloon is alleen beschikbaar voor de oorspronkelijk geselecteerde SCENE toets.

SCENE sjablonen een nieuwe naam geven

Selecteer de naam van het gewenste SCENE sjabloon bij stap 3 onder "Uw eigen SCENE sjablonen maken" en druk vervolgens op **9** ENTER.

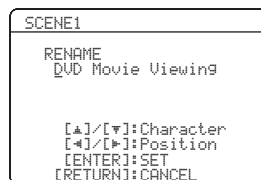

- Druk op **9** Δ / ∇ om het gewenste teken te selecteren.
- Druk op **9** </> om een "_" (onderstreping) te plaatsen onder de spatie of onder een teken.
- Druk op **10** RETURN om de nieuwe naam te annuleren.
- Druk op **9** ENTER om de nieuwe naam definitief te maken.

Gebruiken van de afstandsbediening voor de SCENE functie

■ Bedienen van signaalbronnen in de SCENE functie

U kunt zowel dit toestel als de signaalbron bedienen met deze afstandsbediening. U moet wel van tevoren voor elke signaalbron de juiste afstandsbedieningscode instellen (zie bladzijde 93).

Voor u de volgende handelingen uit gaat voeren, moet u op de afstandsbediening de schakelaar voor de bedieningsfunctie op **⑩ SOURCE** zetten.

1 Druk op de gewenste ④ SCENE toets op de afstandsbediening.

2 Druk op de gewenste toetsen in het met een sterretje (*) aangegeven gebied hieronder om de signaalbron voor het geselecteerde SCENE sjabloon te bedienen.

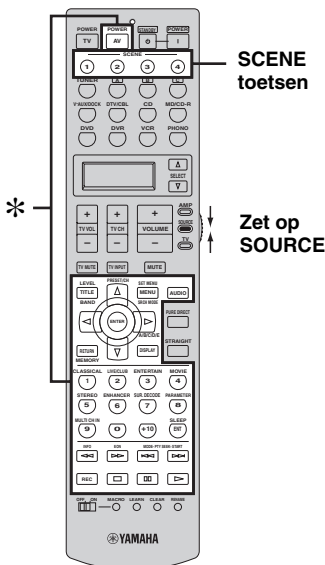

Opmerking

* Deze toetsen bedienen de signaalbron. Zie bladzijde 92 voor details omtrent de functies van de toetsen.

■ Instellen van de signaalbron voor een aangepast SCENE sjabloon op de afstandsbediening

Als u de signaalbron veranderd heeft voor het geselecteerde SCENE sjabloon, moet u de nieuwe signaalbron voor het SCENE sjabloon instellen op de afstandsbediening om de component in kwestie correct te kunnen bedienen.

1 Houd de ④ SCENE toets en de gewenste ingangskleuzetoets (⑤) ingedrukt.

De zend-indicator (②) knippert twee keer.

2 Houd de toetsen uit stap 2 ingedrukt tot "OK" verschijnt in het uitleesvenster (⑥) op de afstandsbediening.

Opmerking

Als de instelling van de nieuwe signaalbron niet gelukt is, zal "NG" (Niet Goed) in het uitleesvenster (⑥) verschijnen. Herhaal in een dergelijk geval de procedure voor het instellen.

Let op

U moet zeer voorzichtig zijn wanneer u DTS gecodeerde CD's gaat afspelen. Als u een DTS gecodeerde CD afspeelt op een CD-speler die niet geschikt is voor DTS-weergave, zult u alleen een ongewenst geruis of lawaai horen dat zelfs uw luidsprekers kan beschadigen. Controleer of uw CD-speler geschikt is voor DTS gecodeerde CD's. Controleer ook het geluidsniveau van uw CD-speler voor u een DTS gecodeerde CD gaat afspelen.



Om DTS gecodeerde CD's weer te kunnen geven bij gebruik van een digitale audioverbinding, moet u voor de weergave begint "DECODER MODE" in het "INPUT MENU" instellen op "DTS" (zie bladzijde 85).

Voor u de volgende handelingen uit gaat voeren, moet u op de afstandsbediening de schakelaar voor de bedieningsfunctie op **AMP** zetten.

Basisprocedure

1 Zet het beeldscherm dat is aangesloten op dit toestel aan.



Zie bladzijde 46 om informatie over de signaalbron op het beeldscherm te tonen.

2 Verdraai **INPUT** (of druk op één van de ingangskeuzetoetsen op de **Ⓢ**) om de gewenste signaalbron te selecteren.

De naam van de op dit moment geselecteerde signaalbron wordt een paar seconden lang op het display getoond.

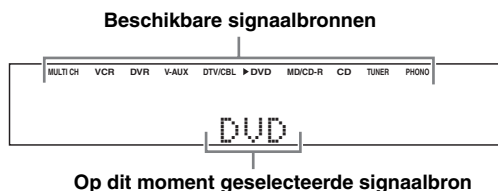

De met de geselecteerde signaalbron corresponderende ingangskeuzetoets licht ongeveer 5 seconden lang op nadat u op een toets op de afstandsbediening heeft gedrukt om aan te geven welke component er bediend wordt.

3 Start de weergave op de geselecteerde broncomponent of stem af op een zender.

- Raadpleeg de handleiding van de betreffende component.
- Zie bladzijde 53 voor details omtrent het afstemmen (FM/AM).
- Zie bladzijde 60 voor details omtrent iPod bediening.
- Zie bladzijde 62 voor details omtrent Bluetooth bediening.

4 Verdraai **VOLUME** (of druk op **VOLUME +/-**) om het volume op het gewenste niveau in te stellen.



- Zie bladzijde 52 voor het instellen van het uitgangsniveau van elke luidspreker.
- Dit heeft geen invloed op het AUDIO OUT (REC) niveau.
- U kunt het beginvolume en het maximum volume bepalen (zie bladzijde 80).

5 Verdraai **PROGRAM** (of druk herhaaldelijk op één van de toetsen voor de geluidsveldprogramma's **Ⓢ**) om het gewenste geluidsveldprogramma te selecteren.

De naam van het geselecteerde geluidsveldprogramma zal verschijnen op het display op het voorpaneel en op het in-beeld display. Zie bladzijde 48 voor details omtrent geluidsveldprogramma's.

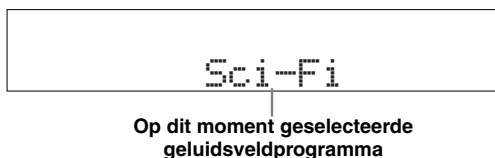

Opmerking

Er kunnen geen geluidsveldprogramma's worden geselecteerd wanneer de component die is verbonden met de MULTI CH INPUT aansluitingen is geselecteerd als signaalbron (zie bladzijde 43).



- Kies een geluidsveldprogramma op basis van uw smaak, niet alleen op basis van de naam van het programma.
- Wanneer u een bepaalde signaalbron selecteert, zal het toestel automatisch het laatst met die signaalbron gebruikte geluidsveldprogramma instellen.
- Om informatie te laten weergegeven op het in-beeld display over het op dit moment geselecteerde geluidsveldprogramma, zie bladzijde 64 voor details.

Voor u de volgende handelingen uit gaat voeren, moet u op de afstandsbediening de schakelaar voor de bedieningsfunctie op **AMP** zetten.

Selecteren van de **MULTI CH INPUT** component

Hiermee selecteert u de met de MULTI CH INPUT aansluitingen verbonden signaalbron (zie bladzijde 25).

Verdraai **INPUT en selecteer “MULTI CH” (of druk op **MULTI CH IN**).**

“MULTI CH” zal op het display op het voorpaneel verschijnen.



Gebruik het “MULTI CH” menu in het “INPUT MENU” om de parameters voor MULTI CH INPUT in te stellen (zie bladzijde 86).

Opmerking

Er kunnen geen geluidsveldprogramma's worden geselecteerd wanneer de component die is verbonden met de MULTI CH INPUT aansluitingen is geselecteerd als signaalbron.

Selecteren van de gewenste set voor-luidsprekers

Gebruik deze functie om een voor-luidsprekersysteem (FRONT A en/of FRONT B) aan of uit te zetten.

Druk herhaaldelijk op **SPEAKERS op het voorpaneel om de om de set voor-luidsprekers aangesloten op de FRONT A en/of EXTRA SP luidsprekeraansluitingen aan of uit te zetten.**

De actieve set voor-luidsprekers verandert als volgt.



Opmerkingen

- De FRONT A en B of FRONT B instelling is niet beschikbaar wanneer “EXTRA SP ASSIGN” is ingesteld op “PRESENCE”, “ZONE 2” of “NONE” (zie bladzijde 76).
- Zet het volume van dit toestel uit wanneer u de instelling voor de voor-luidsprekers omschakelt.

■ Gebruiken van de Zone B functie

Wanneer u “EXTRA SP ASSIGN” instelt op “ZONE B” (zie bladzijde 76), kunt u de luidsprekers die zijn verbonden met de EXTRA SP luidsprekeraansluitingen in een andere kamer gebruiken (Zone B).

Druk herhaaldelijk op **SPEAKERS op het voorpaneel om de Zone B luidsprekers aan of uit te zetten.**

Wanneer u de Zone B luidsprekers inschakelt, zullen alle luidsprekers in de hoofdzone buiten werking worden gesteld.

Opmerking

Als u het geluidsveldprogramma selecteert en de Zone B luidsprekers inschakelt, zal automatisch Virtual CINEMA DSP worden ingeschakeld (zie bladzijde 51).

Voor u de volgende handelingen uit gaat voeren, moet u op de afstandsbediening de schakelaar voor de bedieningsfunctie op **AMP** zetten.

Selecteren van audio ingangsaansluitingen (AUDIO SELECT)

Dit toestel is uitgerust met allerlei ingangsaansluitingen. Gebruik deze functie (selecteren van audio ingangsaansluitingen) om over te schakelen naar een andere ingangsaansluiting wanneer er meerdere aansluitingen zijn toegewezen aan de signaalbron in kwestie.



- In de meeste gevallen raden we u aan de selectiefunctie voor de audio ingangsaansluiting op "AUTO" te laten staan.
- U kunt de standaard selectiefunctie voor de audio ingangsaansluiting van dit toestel zelf bepalen via "AUDIO SELECT" in het "OPTION MENU" (zie bladzijde 89).

Druk herhaaldelijk op **AUDIO SELECT** (of **AUDIO**) om de gewenste instelling voor de audio ingangsaansluiting selectie te kiezen.

Beschikbare signaalbronnen

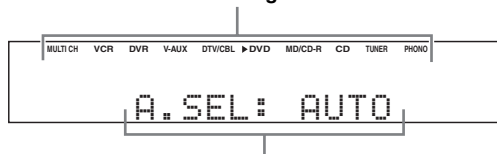

Huidige instelling selectiefunctie audio ingangsaansluiting

AUDIO SELECT	Functie
AUTO	Ingangssignalen worden automatisch geselecteerd in deze volgorde: (1) HDMI (2) Digitale signalen (3) Analoge signalen
HDMI	Er zullen alleen HDMI signalen worden geselecteerd. Als er geen HDMI signalen binnenkomen, zal er geen geluid worden weergegeven.
COAX/OPT	Ingangssignalen worden automatisch geselecteerd in deze volgorde: (1) Digitale signalen die binnenkomen via de COAXIAL aansluiting (2) Digitale signalen die binnenkomen via de OPTICAL aansluiting Als er geen signalen binnenkomen, zal er geen geluid worden weergegeven.
ANALOG	Er zullen alleen analoge signalen worden geselecteerd. Als er geen analoge signalen binnenkomen, zal er geen geluid worden weergegeven.

Opmerking

Deze functie is niet mogelijk als er geen digitale ingangsaansluitingen (OPTICAL, COAXIAL en HDMI) zijn toegewezen. Daarnaast zal HDMI niet beschikbaar zijn als instelling voor de selectiefunctie voor de audio ingangsaansluiting als de HDMI IN aansluitingen niet worden gebruikt. Gebruik "I/O ASSIGNMENT" in het "INPUT MENU" om de ingangsaansluiting in kwestie opnieuw toe te wijzen (zie bladzijde 84).

Weergeven van de huidige status van dit toestel op een beeldscherm

U kunt de bedieningsinformatie voor dit toestel laten weergegeven op een beeldscherm.

1 Zet het beeldscherm dat is aangesloten op dit toestel aan.

2 Druk op **DISPLAY op de afstandsbediening.**

Het in-beeld display toont het huidige statusscherm.

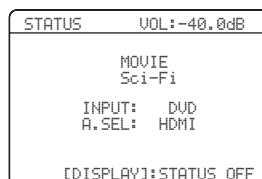

- U kunt de tijd dat de huidige status op het in-beeld display getoond wordt regelen met behulp van de "OSD-AMP" parameter in het "OPTION MENU" (zie bladzijde 87).
- Om het statusscherm uit te schakelen, dient u nog eens op **DISPLAY** te drukken.

Opmerking

Het signaal voor het in-beeld display wordt niet gereproduceerd via de DVR en VCR VIDEO OUT aansluitingen en wordt dus ook niet opgenomen.

Gebruiken van een hoofdtelefoon

U kunt een hoofdtelefoon met een analoge stereosteekker aansluiten op de PHONES aansluiting op het voorpaneel.

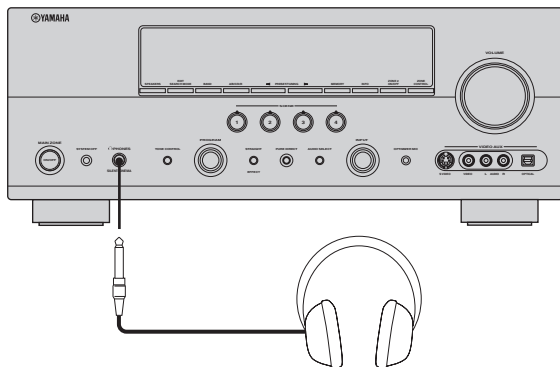

Wanneer u een geluidsveldprogramma selecteert, zal de SILENT CINEMA functie automatisch worden ingeschakeld (zie bladzijde 51).

Opmerkingen

- Wanneer u een hoofdtelefoon aansluit, zullen er geen signalen worden gereproduceerd via de luidspreker-aansluitingen.
- Alle Dolby Digital en DTS audiosignalen worden teruggemengd naar de linker en rechter hoofdtelefoonkanalen.

Tijdelijk uitschakelen van de geluidswaergave

Druk op **MUTE** op de afstandsbediening om de geluidswaergave tijdelijk uit te schakelen.

Druk nog eens op **MUTE** om de geluidswaergave te hervatten.



- U kunt ook **VOLUME** verdraaien (of op **VOLUME +/-** drukken) om de geluidswaergave te hervatten.
- U kunt instellen hoe ver het volume verlaagd wordt via de "MUTE TYPE" parameter in het "VOLUME MENU" (zie bladzijde 80).
- De MUTE indicator knippert op het voorpaneel wanneer de geluidswaergave tijdelijk is uitgeschakeld en verdwijnt wanneer de geluidswaergave weer wordt hervat.

Voor u de volgende handelingen uit gaat voeren, moet u op de afstandsbediening de schakelaar voor de bedieningsfunctie op **AMP** zetten.

Weergeven van videomateriaal als achtergrond bij audiomateriaal

U kunt videobeelden van een videobron combineren met geluid van een audiobron. Zo kunt u bijvoorbeeld naar klassieke muziek luisteren terwijl u op uw beeldscherm kijkt naar mooie landschapsopnamen.

Gebruik de ingangskeuzetoetsen (5) op de afstandsbediening om de gewenste videobron te selecteren en kies vervolgens de audiobron.

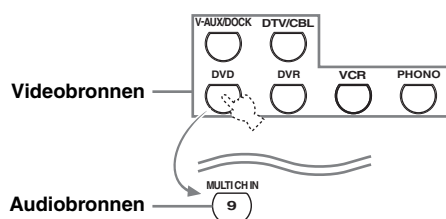
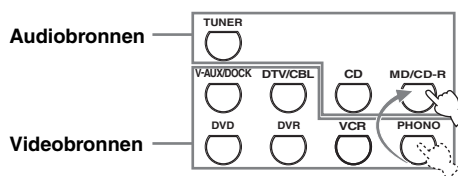

- U kunt ook "MULTI CH" selecteren als geluidssignaalbron (zie bladzijde 43). Zet de schakelaar voor de bedieningsfunctie op **AMP** en druk vervolgens op **MULTI CH IN**.
- Stel de "BGV" parameter in het "MULTI CH" menu in op de gewenste instelling om de standaard signaalbron voor achtergrondvideo te selecteren voor de MULTI CH INPUT signaalbron (zie bladzijde 86).

Tonen van informatie over de signaalbron

kunt de audio- en video-informatie voor het huidige ingangssignaal bekijken.

1 Zet de schakelaar voor de bedieningsfunctie op **AMP** en druk vervolgens op **SET MENU** op de afstandsbediening.

Het eerste "SET MENU" scherm zal op het in-beeld display verschijnen.

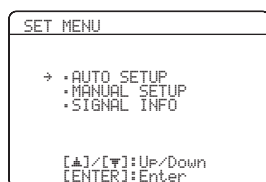

2 Druk herhaaldelijk op **DOWN** om "SIGNAL INFO" te selecteren en druk dan op **ENTER**.

De audio-informatie over de signaalbron zal op het in-beeld display verschijnen.

3 Druk op **LEFT/RIGHT** om heen en weer te schakelen tussen de audio en video informatiedisplays.

4 Druk nog eens op **SET MENU** op de afstandsbediening om het "SET MENU" te verlaten.

■ Audio informatie

Informatie	Beschrijving
FORMAT	Signaalformattering. Wanneer het toestel geen digitaal signaal kan detecteren, wordt er automatisch overgeschakeld naar analoog.
SAMPLING	Het aantal metingen per seconden van een continu signaal om een digitaal signaal te kunnen maken.
CHANNEL	Aantal bronkanalen in het ingangssignaal (voor/surround/LFE). Bijvoorbeeld een multikanaals soundtrack met 3 voorkanalen, 2 surroundkanalen en een LFE kanaal, zal worden getoond als "3/2/0.1".
BITRATE	Het aantal bits aan gegevens dat per seconde een bepaald meetpunt passeert.
FLAG	Signalering (vlag) die in DTS, Dolby Digital of PCM signalen is meegecodeerd en die dit toestel in staat stelt automatisch van decoder te wisselen ("Surround EX", enz.).

Opmerking

"---" verschijnt wanneer dit toestel de bijbehorende informatie niet kan weergeven.

■ Video informatie

Informatie	Beschrijving
HDMI SIGNAL	Het soort videosignalen ontvangen van de signaalbron en gereproduceerd via de HDMI OUT aansluiting van dit toestel.
HDMI RES.	Resolutie van het ingangssignaal (analoog of HDMI) en het uitgangssignaal (HDMI). Wanneer er composiet video- of S-videosignalen binnenkomen, zullen de video ingangssignalen worden aangeduid als "Composite" of "S-Video".
ANALOG RES.	Resolutie van de analoge videosignalen die worden gereproduceerd via de COMPONENT VIDEO MONITOR OUT aansluitingen van dit toestel.
HDMI ERROR (HDMI MESSAGE)	Foutmelding voor HDMI bronnen of aangesloten HDMI apparatuur.

Opmerking

"---" verschijnt wanneer dit toestel de bijbehorende informatie niet kan weergeven.

HDMI fouten en meldingen

Melding	Oorzaak
DEVICE OVER	Er zijn teveel HDMI componenten aangesloten.
HDCP ERROR	HDCP verificatie mislukt.
Out of Res.	Resolutie buiten bereik. Het aangesloten beeldscherm is niet geschikt voor de resolutie van het video ingangssignaal.

Gebruiken van de slaaptimer

Met deze functie kunt de hoofdzone zichzelf uit (standby) laten schakelen na een door u bepaalde tijd. Deze slaaptimer is bijvoorbeeld handig wanneer u gaat slapen terwijl uw installatie nog aan het spelen of opnemen is. De slaaptimer schakelt ook automatisch de op de AC OUTLET(S) netstroomaansluitingen aangesloten externe apparatuur uit (zie bladzijde 28).

Opmerking

Zelfs als dit toestel uit (standby) gezet wordt, zal de stroomvoorziening voor de AC OUTLET(S) netstroomaansluitingen niet worden afgesloten terwijl er nog een aangesloten iPod wordt opgeladen (zie bladzijde 28).

Zet de schakelaar voor de bedieningsfunctie op ⑩AMP en druk herhaaldelijk op ⑮SLEEP om de tijd in te stellen.

Met elke druk op ⑮SLEEP zal het display op het voorpaneel als volgt veranderen.

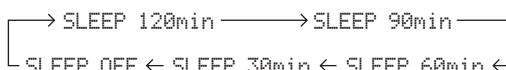

De SLEEP indicator knippert terwijl u de tijd voor de slaaptimer aan het instellen bent. De SLEEP indicator zal oplichten op het display op het voorpaneel en het display keert terug naar het geselecteerde geluidsveldprogramma.

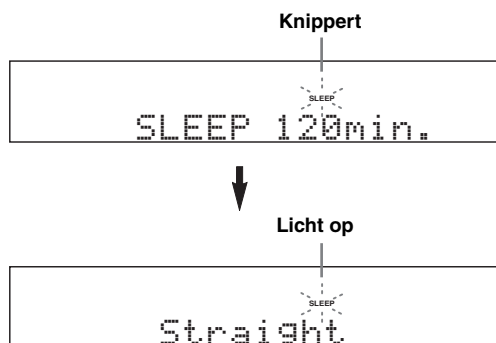

■ Gebruiken van de slaaptimer

Druk net zo vaak op ⑮SLEEP op de afstandsbediening tot “SLEEP OFF” verschijnt op het display op het voorpaneel.

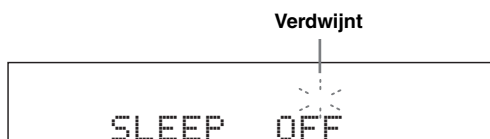

De SLEEP indicator gaat uit en de melding “SLEEP OFF” zal na een paar seconden verdwijnen van het display op het voorpaneel.



U kunt de slaaptimer ook annuleren door met ⑭STANDBY (of ①MAIN ZONE ON/OFF) de hoofdzone van het toestel uit (standby) te zetten.

Geluidsveldprogramma's

Dit toestel is uitgerust met diverse zeer precieze digitale decoders waarmee u kunt profiteren van multikanaals weergave van vrijwel elke stereo of multikanaals geluidsbron. Dit toestel is tevens voorzien van een Yamaha digitale geluidsveldprogramma (DSP) processor met een aantal geluidsveldprogramma's waarmee u uw luister-ervaring een extra dimensie kunt geven.

Selecteren van geluidsveldprogramma's

Verdraai **ⓃPROGRAM** (of zet de schakelaar voor de bedieningsfunctie op **ⓂAMP** en druk vervolgens herhaaldelijk op één van de geluidsveldtoetsen (**Ⓢ**)).

De naam van het geselecteerde geluidsveldprogramma zal verschijnen op het display op het voorpaneel en op het in-beeld display.

Opmerkingen

- Wanneer u een bepaalde signaalbron selecteert, zal het toestel automatisch het laatst met die signaalbron gebruikte geluidsveldprogramma instellen.
- Er kunnen geen geluidsveldprogramma's worden geselecteerd wanneer de component die is verbonden met de MULTI CH INPUT aansluitingen is geselecteerd als signaalbron (zie bladzijde 43).
- Wanneer u Dolby TrueHD, Dolby Digital Plus, DTS-HD Master Audio, of DTS-HD High Resolution Audio signaalbronnen weergeeft, zal dit toestel geen geluidsveldprogramma inschakelen.
- Bij een ingangssignaal met een hogere bemonsteringsfrequentie dan 96 kHz zal dit toestel geen geluidsveldprogramma's toepassen.

Beschrijvingen geluidsveldprogramma's



Kies een geluidsveldprogramma op basis van uw eigen smaak, niet alleen op basis van de naam van het programma oid.

■ Voor muziekmateriaal



Voor muziekmateriaal kunnen we eveneens de Pure Direct weergavefunctie aanbevelen (zie bladzijde 52).

Opmerkingen

- Welke geluidsveldparameters er beschikbaar zijn hangt mede af van de luidsprekerinstellingen.
- "DIALG.LIFT" is alleen beschikbaar wanneer "EXTRA SP ASSIGN" onder "SPEAKER SET" is ingesteld op "PRESENCE" (zie bladzijde 76).

CLASSICAL

Programma	Beschrijving
Hall in Munich	Dit geluidsveld simuleert een concertzaal met ongeveer 2500 zitplaatsen in Muenchen, met een stijlvol houten interieur, zoals normaal is in Europese concertzalen. Verfijnde, mooie natrillingen verspreiden zich door de ruimte en creëren een kalme sfeer. U bevindt zich virtueel in het midden links in de zaal.
Hall in Vienna	Dit is een traditionele middelgrote, doosvormige concertzaal met ongeveer 1700 zitplaatsen in Wenen. De zuilen en ingewikkelde versieringen zorgen voor zeer complexe reflecties die voor het publiek van alle kanten lijken te komen en voor een volle en rijke geluidswaergave.
Chamber	Dit programma recreëert een relatief brede ruimte met een hoog plafond, zoals een audiëntiezaal in een paleis. Dit levert plezierige natrillingen op die hof- en kamermuziek ten goede komen.

LIVE/CLUB

Programma	Beschrijving
Cellar Club	Dit programma simuleert een 'live house' met een laag plafond en een huiselijke atmosfeer. Een realistisch en levendig geluidsveld met een krachtige weergave alsof de luisteraar zich op de eerste rij voor een klein podium bevindt.
The Roxy Theatre	Dit is het geluidsveld van een rock live house in Los Angeles, met ongeveer 460 plaatsen. U bevindt zich virtueel in het midden links in de zaal.
The Bottom Line	Dit is het geluidsveld vlak voor het podium in The Bottom Line, de destijds befaamde New Yorkse jazz club. Er is plaats voor 300 mensen links en rechts en het geluidsveld biedt een realistische en levendige weergave.

■ Voor divers materiaal

Opmerkingen

- De beschikbare geluidsveldparameters en de gecreëerde geluidsvelden hangen mede af van de ontvangen signalen en de instellingen van dit toestel.
- "DIALG.LIFT" is alleen beschikbaar wanneer "EXTRA SP ASSIGN" onder "SPEAKER SET" is ingesteld op "PRESENCE" (zie bladzijde 76).

ENTERTAINMENT

Programma	Beschrijving
Sports	Dit programma stelt de luisteraar in staat met een rijkere beleving te luisteren naar stereo sportuitzendingen en amusementsprogramma's uit de studio. Bij sportuitzendingen worden de stemmen van de commentatoren duidelijk in het midden geplaatst, terwijl de atmosfeer van het stadion zich rondom uitspant zodat de luisteraar het gevoel krijgt alsof hij of zij zich middenin het stadion bevindt.
Action Game	Dit geluidsveld is geoptimaliseerd voor actiespellen zoals racespelletjes en FPS (eerste persoon schiet-) spellen. Er wordt gebruik gemaakt van weerkaatsingsgegevens die het effectbereik per kanaal beperken voor een krachtige spelomgeving waarin de speler helemaal op kan gaan zonder een duidelijk gevoel voor richting te verliezen.
Roleplaying Game	Dit geluidsveld is geoptimaliseerd voor rollenspellen en avonturen. Het combineert de effecten voor films en het geluidsveldontwerp voor actiespellen ("Action Game") om de diepte en het driedimensionale gevoel van de spelwereld tijdens het spelen weer te geven, terwijl er ook zoveel mogelijk recht wordt gedaan aan de filmische surroundeffecten in het spel.
Music Video	Dit geluidsveld geeft een beeld van een concertzaal voor live optredens van pop-, rock- en jazzmuziek. De luisteraar kan zich in een hippe livetent wanen dankzij het aanwezigheidsgeluidsveld dat de nadruk legt op de levendigheid van de vocalen en de solo's en de beat van de ritmesecties, en dankzij het surroundgeluidsveld dat zorgt voor de ruimtelijkheid van een grote live zaal.

■ Voor filmmateriaal



U kunt de gewenste decoder instellen voor gebruik met de volgende geluidsveldprogramma's (behalve met "Mono Movie"). Zie bladzijde 69 voor details.

Opmerkingen

- De beschikbare geluidsveldparameters en de gecreëerde geluidsvelden hangen mede af van de ontvangen signalen en de instellingen van dit toestel.
- "DIALG.LIFT" is alleen beschikbaar wanneer "EXTRA SP ASSIGN" onder "SPEAKER SET" is ingesteld op "PRESENCE" (zie bladzijde 76).

MOVIE

Programma	Beschrijving
Standard	Dit programma creëert een geluidsveld dat de nadruk legt op het omhullende surroundgevoel zonder de oorspronkelijke akoestische positionering van multikanaals audio zoals Dolby Digital en DTS aan te tasten. Het ontwerp gaat uit van het concept van een "ideale bioscoop" waarin het publiek wordt omhuld door de natrillingen van links, rechts en van achteren.
Spectacle	Dit programma reproduceert de overweldigende ervaring van groots opgezette spektakelfilms. Het voorziet in een breed geluidsveld dat past bij Cinemascope en andere breedbeeld films, met een uitstekend dynamisch bereik, van zeer zachte tot verschrikkelijk harde geluiden.
Sci-Fi	Dit programma geeft een heldere reproductie van de verfijnde geluidseffecten van de nieuwste science-fiction en special-effects films. U kunt hierdoor genieten van een cinematografisch gelaagde virtuele ruimte, waarin de dialogen, de geluidseffecten en achtergrondmuziek duidelijk gescheiden zijn.

Programma	Beschrijving
Adventure	Dit programma is ideaal voor een precieze reproductie van het geluid bij actie- en avonturenfilms. Het geluidsveld beperkt natrillingen en geeft de nadruk aan het reproduceren van een zich ver naar links en naar rechts uitstreckende geluidsruimte. De gereproduceerde diepte wordt ook relatief beperkt om de scheiding tussen de audiokanalen en de helderheid van de weergave te kunnen waarborgen.
Drama	Dit geluidsveld biedt stabiele natrillingen die geschikt zijn voor een breed scala aan filmgenres, van serieus drama tot musicals en komedies. De natrillingen zijn gematigd maar bieden een optimale 3D gewaarwording, effecttonen en achtergrondmuziek worden zachtjes weergegeven, maar gesproken tekst wordt helder weergegeven en in het midden gepositioneerd op een manier die de luisteraar niet vermoeit, ook niet na vele uren kijken.
Mono Movie	Dit programma is speciaal bedoeld voor de reproductie van mono videomateriaal, zoals klassieke films, en geeft u het gevoel alsof u in een oude, gezellige bioscoop zit. Dit programma produceert de optimale expansie en natrillingen voor de originele geluidswaergave en creëert een comfortabele ruimte met een duidelijk bepaalde diepte.

Opmerking

Welke parameters er beschikbaar zijn hangt mede af van de gebruikte signaalbron en de instellingen van dit toestel.

STEREO

Programma	Beschrijving
2ch Stereo	Gebruik dit programma om multikanaals materiaal terug te brengen naar 2 kanalen.
7ch Stereo	Gebruik dit programma om geluid weer te laten geven door alle luidsprekers. Wanneer u multikanaals materiaal weergeeft, zal dit toestel het bronsignaal terugbrengen tot 2 kanalen en het geluid vervolgens weergeven via alle luidsprekers. Dit programma geeft een groter geluidsveld en is ideaal voor achtergrondmuziek bij feesten en partijen enz.

■ De Compressed Music Enhancer

MUSIC ENHANCER

Programma	Beschrijving
Straight Enhancer	Gebruik dit programma om het geluid te verbeteren tot het zo goed mogelijk de originele diepte en breedte van het 2-kanaals of multikanaals signaal voor compressie benadert.
7ch Enhancer	Gebruik dit programma voor weergave met compensatie voor compressie-artefacten in 7-kanaals stereo.

■ Surround decode mode

SUR. DECODE

Programma	Beschrijving
Sur. Decoder	Kies dit programma voor weergave van signaalbronnen met speciaal daarvoor geselecteerde decoders. U kunt 2-kanaals materiaal via meer kanalen laten weergeven. Zie bladzijde 69 voor details.

■ Gebruiken van geluidsveldprogramma's zonder surround-luidsprekers (Virtual CINEMA DSP)

Virtual CINEMA DSP stelt u in staat te profiteren van de CINEMA DSP programma's zonder surround-luidsprekers. Dit programma maakt virtuele luidsprekers om het oorspronkelijke geluidsveld te reproduceren.

Als u "SUR. L/R SP" op "NONE" (zie bladzijde 77) instelt, zal Virtual CINEMA DSP automatisch worden ingeschakeld wanneer u een geluidsveldprogramma selecteert (zie bladzijde 48).

Opmerking

In de volgende gevallen zal Virtual CINEMA DSP niet in werking treden, ook al staat "SUR. L/R SP" op "NONE" (zie bladzijde 77):

- wanneer de component die is verbonden met de MULTI CH INPUT aansluitingen is geselecteerd als signaalbron (zie bladzijde 43).
- wanneer er een hoofdtelefoon in de PHONES aansluiting zit.
- wanneer dit toestel in de "7ch Stereo" stand staat.

■ Luisteren naar multikanaals materiaal en geluidsveldprogramma's met een hoofdtelefoon (SILENT CINEMA)

De SILENT CINEMA functie stelt u in staat naar multikanaals materiaal of filmsoundtracks, inclusief Dolby Digital en DTS materiaal, te luisteren met een normale hoofdtelefoon. SILENT CINEMA wordt automatisch ingeschakeld wanneer u een hoofdtelefoon aansluit op de PHONES aansluiting terwijl u luistert met de geluidsveldprogramma's (zie bladzijde 48). Indien ingeschakeld zal de SILENT CINEMA indicator oplichten op het display op het voorpaneel.

Opmerkingen

- SILENT CINEMA treedt niet in werking wanneer de component die is verbonden met de MULTI CH INPUT aansluitingen is geselecteerd als signaalbron (zie bladzijde 43).
- SILENT CINEMA staat buiten werking wanneer "Pure Direct" (zie bladzijde 52) of "2ch Stereo" (zie bladzijde 50) is geselecteerd, of wanneer het toestel in de "Straight" functie staat (zie bladzijde 51).

Voor u de volgende handelingen uit gaat voeren, moet u op de afstandsbediening de schakelaar voor de bedieningsfunctie op **AMP** zetten.

Luisteren naar onbewerkte weergave ('Straight' (rechtstreekse) weergavefunctie)

Wanneer het toestel in de "Straight" stand staat, worden 2-kanaals stereobronnen alleen weergegeven via de linker en rechter voor-luidsprekers. Multikanaals materiaal zal rechtstreeks via de diverse kanalen worden weergegeven zonder verdere toevoeging van effecten.

Druk op **STRAIGHT** (of **STRAIGHT**) en selecteer "Straight".

■ Uitschakelen van de "Straight" weergavefunctie

Druk op **STRAIGHT** (of **STRAIGHT**) zodat "Straight" verdwijnt van het display op het voorpaneel.

Eventuele geluidseffecten worden nu weer ingeschakeld.

Gebruiken van audiofuncties

Voor u de volgende handelingen uit gaat voeren, moet u op de afstandsbediening de schakelaar voor de bedieningsfunctie op **AMP** zetten.

Instellen luidsprekerniveaus

U kunt het uitgangsniveau van de luidsprekers instellen terwijl u naar muziek aan het luisteren bent. Dit is ook mogelijk wanneer u een signaal dat via de MULTI CH INPUT aansluitingen binnenkomt afspeelt.

Opmerking

Deze handeling overschrijft de niveau-instellingen die zijn gemaakt via de "AUTO SETUP" (zie bladzijde 32) en "SP LEVEL" (zie bladzijde 78) methodes.

- 1 Druk herhaaldelijk op **LEVEL** op de afstandsbediening en vervolgens op **▲/▼** tot u de luidspreker geselecteerd heeft die u wilt instellen.**

Display	Ingestelde luidspreker
FRONT L	Linker voor-luidspreker
FRONT R	Rechter voor-luidspreker
CENTER	Midden-luidspreker
SUR. L	Linker surround-luidspreker
SUR. R	Rechter surround-luidspreker
SBL	Linker surround achter-luidspreker
SBR	Rechter surround achter-luidspreker
SWFR	Subwoofer
PRNS L	Linker aanwezigheidsluidspreker
PRNS R	Rechter aanwezigheidsluidspreker



- Welke luidsprekerkanalen er beschikbaar zijn hangt mede af van de luidsprekerinstellingen.
- Wanneer het beeldscherm is ingeschakeld, zal het "LEVEL" instelmenu op het scherm verschijnen.

- 2 Druk op **◀/▶** om het uitgangsniveau (volume) van de luidspreker te regelen.**

- Druk op **▶** om de ingestelde waarde te verhogen.
 - Druk op **◀** om de ingestelde waarde te verlagen.
- Instelbereik: -10,0 dB t/m +10,0 dB

- 3 Druk op **LEVEL** om het display met de instelling van het luidsprekerniveau uit te schakelen.**

Luisteren naar pure hi-fi weergave

Gebruik de Pure Direct functie om te luisteren naar de pure, onveranderde weergave van de geselecteerde bron. Wanneer de Pure Direct functie is ingeschakeld, geeft dit toestel de geselecteerde signaalbron weer met zo min mogelijk tussenliggende schakelingen.

- Druk op **PURE DIRECT** (of **PURE DIRECT**) om de Pure Direct functie aan of uit te zetten.**

De **PURE DIRECT** toets op het voorpaneel zal oplichten wanneer dit toestel in de Pure Direct stand staat. Het display op het voorpaneel wordt automatisch donkerder.

Opmerkingen

- De volgende handelingen zijn niet mogelijk wanneer dit toestel in de Pure Direct stand staat:
 - omschakelen van het geluidsveldprogramma
 - weergeven van het in-beeld display
 - instellen van de "SET MENU" parameters (behalve niveau-instellingen)
 - bedienen van videofuncties (video-conversie enz.)
- De Pure Direct functie wordt automatisch geannuleerd wanneer dit toestel uit wordt gezet.



Het display op het voorpaneel wordt alleen ingeschakeld wanneer dat nodig is.

Toonregeling

Gebruik deze functie om de weergave van de lage tonen en die van de hoge tonen voor de linker en rechter luidsprekerkanalen te regelen.



De instellingen voor de luidsprekers en die voor de hoofdtelefoon worden apart opgeslagen.

- 1 Druk herhaaldelijk op **TONE CONTROL** op het voorpaneel om de weergave van de hoge tonen (TREBLE) of de weergave van de lage tonen (BASS) te regelen.**

- 2 Verdraai **PROGRAM** om de weergave van de hoge tonen (TREBLE) of de weergave van de lage tonen (BASS) te regelen.**

Instelbereik: -6 dB t/m +6 dB

Opmerkingen

- Als u de hoge of lage tonen teveel versterkt of verzwakt, is het mogelijk dat de toonkleur van de surround-luidsprekers niet meer bij die van de andere past.
- TONE CONTROL staat buiten werking wanneer PURE DIRECT is geselecteerd, of wanneer MULTI CH INPUT is geselecteerd als signaalbron.

FM/AM afstemmen

Overzicht

U kunt op twee manieren afstemmen op de gewenste FM/AM zender:

Afstemmen op een bepaalde frequentie (AUTO TUNING/MANUAL TUNING)

U kunt de frequentie van de gewenste FM/AM zender automatisch of met de hand opzoeken (zie “Basisbediening afstemmen” elders op deze bladzijde).

Afstemmen op een voorkeuzezender (PRESET TUNING)

U kunt van tevoren de gewenste FM/AM zender(s) voorprogrammeren en deze vervolgens weer makkelijk oproepen door de bijbehorende voorkeuzegroep en het voorkeuzenummer op te geven (zie “Gebruiken van voorkeuzezenders” op bladzijde 54).

Opmerking

Stel de aangesloten FM en AM antennes zo op dat u de beste ontvangst verkrijgt.

Basisbediening afstemmen

Voor u de volgende handelingen uit gaat voeren, moet u op de afstandsbediening de schakelaar voor de bedieningsfunctie op **ⓇSOURCE** zetten en dan op **ⓈTUNER** drukken.

1 Verdraai **ⓇINPUT** (of druk op **ⓈTUNER**) en selecteer de “TUNER” (radio) als signaalbron.

2 Druk op **ⓈBAND** (of **ⓇBAND**) om de radioband te kiezen.
“FM” of “AM” zal op het display op het voorpaneel verschijnen.

3 Druk op **ⓇSEARCH MODE** (of **ⓇSRCH MODE**) en selecteer de gewenste afstemfunctie.

Automatisch afstemmen (AUTO TUNING)

Gebruik deze functie wanneer het signaal van de zender waarop u wilt afstemmen sterk genoeg is. Wanneer dit toestel in de stand voor automatisch afstemmen staat, zal “AUTO TUNING” eventjes op het display op het voorpaneel verschijnen. De AUTO indicator verschijnt op het display op het voorpaneel.

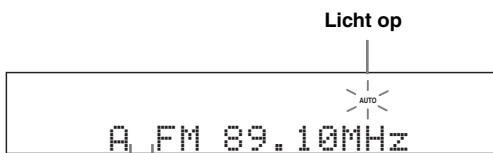

Geen dubbele punt (:)

Handmatig afstemmen (MANUAL TUNING)

Gebruik deze functie als de zender waarop u wilt afstemmen zwak is en er niet automatisch op afgestemd kan worden. Wanneer dit toestel in de stand voor handmatig afstemmen staat, zal “MANUAL TUNING” eventjes op het display op het voorpaneel verschijnen.



Geen dubbele punt (:)



Handmatig afstemmen op een FM zender zal automatisch de ontvangst naar mono overschakelen om de kwaliteit van de ontvangst te verbeteren.

Afstemmen op een voorkeuzezender (PRESET TUNING)

Gebruik deze functie om opgeslagen voorkeuzezenders op te roepen. Wanneer dit toestel in de stand voor het afstemmen op voorkeuzezenders staat, zal “PRESET TUNING” eventjes op het display op het voorpaneel verschijnen. Afstemmen op een bepaalde frequentie is niet mogelijk. Zie bladzijde 54 voor details.

4 Druk herhaaldelijk op **ⓇPRESET/TUNING** **</>** (of **ⓇPRESET/CH** **Δ / ∇**) om af te stemmen op de gewenste zender.

- Druk op **Ⓡ>** (of **ⓇΔ**) om af te stemmen op een hogere frequentie.
- Druk op **Ⓡ<** (of **Ⓡ∇**) om af te stemmen op een lagere frequentie.



- Wanneer dit toestel is afgestemd op een zender, zal de TUNED indicator oplichten.
- Houd de toets ingedrukt om door te gaan met zoeken wanneer het toestel in de stand voor handmatig afstemmen staat.
- Druk herhaaldelijk op **ⓈINFO** (of **ⓈINFO**) om heen en weer te schakelen tussen de frequentie en het geluidsveldprogramma op het display op het voorpaneel.

Voor u de volgende handelingen uit gaat voeren, moet u op de afstandsbediening de schakelaar voor de bedieningsfunctie op **ⓈSOURCE** zetten en dan op **ⓈTUNER** drukken.

■ Direct afstemmen op een frequentie

Met deze functie kunt u de frequentie van de gewenste zender direct invoeren.

1 Druk herhaaldelijk op **ⓈBAND** op de afstandsbediening om de gewenste radioband te selecteren.

“FM” of “AM” zal op het display op het voorpaneel verschijnen.

2 Druk herhaaldelijk op **ⓈSEARCH MODE** (of **ⓈSRCH MODE**) en selecteer “AUTO TUNING” of “MANUAL TUNING”.

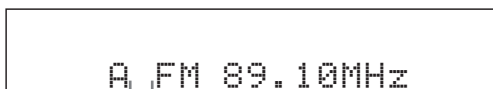

Geen dubbele punt (:)



Als er een dubbele punt (:) verschijnt op het display, kunt u niet handmatig afstemmen. Druk op **ⓈSEARCH MODE** (of **ⓈSRCH MODE**) om de dubbele punt (:) uit te schakelen.

3 Voer de frequentie van de gewenste zender in met behulp van de cijfertoetsen (**Ⓢ**).

Voorbeeld: Afstemmen op 103,75 MHz



Als de ingevoerde frequentie buiten het FM/AM afstembereik ligt, zal de melding “WRONG STATION!” verschijnen op het display op het voorpaneel en zal dit toestel automatisch afstemmen op de laatst geselecteerde zender.

Gebruiken van voorkeuzezenders

Met deze functie kunt u maximaal 40 FM/AM zenders (A1 t/m E8: 8 voorkeuzezenders in 5 groepen) automatisch of met de hand voorprogrammeren. Programmeer de gewenste zenders in dit toestel voor met behulp van de automatische of handmatige voorprogrammeerfunctie (zie “Automatisch voorprogrammeren van zenders” en “Handmatig voorprogrammeren van zenders” op bladzijde 55).

Voor u de volgende handelingen uit gaat voeren, moet u op de afstandsbediening de schakelaar voor de bedieningsfunctie op **ⓈSOURCE** zetten en dan op **ⓈTUNER** drukken.

1 Druk herhaaldelijk op **ⓈSEARCH MODE** (of **ⓈSRCH MODE**) en selecteer “PRESET TUNING”.

2 Druk op **ⓈPRESET/TUNING** $\triangleleft/\triangleright$ (of **ⓈPRESET/CH** \triangle/∇) om het gewenste voorkeuzenummer (A1 t/m E8) te selecteren.

De voorkeuzegroep en het voorkeuzenummer verschijnen op het display op het voorpaneel, samen met de radioband en de frequentie.



Voorkeuzegroep en voorkeuzenummer



U kunt de voorkeuzegroep (A t/m E) kiezen door herhaaldelijk op **ⓈA/B/C/D/E** (of **ⓈA/B/C/D/E** $\triangleleft/\triangleright$) te drukken.

■ Automatisch voorprogrammeren van zenders

U kunt maximaal 40 sterke FM zenders (A1 t/m E8: 8 voorkeuzezenders in 5 groepen) automatisch voorprogrammeren op de volgorde waarin deze worden gevonden.

1 Verdraai **Ⓡ INPUT (of druk op **Ⓟ** TUNER) en selecteer de “TUNER” (radio) als signaalbron.**

2 Druk op **Ⓢ BAND (of **Ⓢ** BAND) en selecteer “FM” als radioband.**
“FM” zal op het display op het voorpaneel verschijnen.

3 Houd **Ⓜ MEMORY (of **Ⓜ** MEMORY) tenminste 3 seconden ingedrukt.**

Het voorkeuzenummer alsook de MEMORY en AUTO indicators gaan knippen. Na ongeveer 5 seconden zal het automatisch voorprogrammeren beginnen vanaf de huidige frequentie naar hogere frequenties.

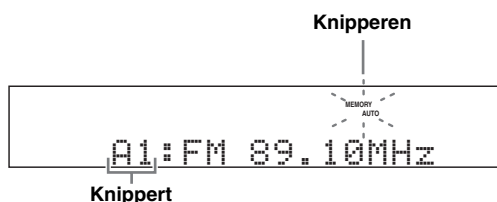

Wanneer het automatisch voorprogrammeren klaar is, zal de MEMORY indicator verdwijnen.



- U kunt opgeven vanaf welk voorkeuzenummer het toestel moet beginnen met het opslaan van FM zenders. Druk op **Ⓢ** A/B/C/D/E (of **Ⓢ** A/B/C/D/E </>) en vervolgens herhaaldelijk op **Ⓜ** PRESET/TUNING </> (of **Ⓜ** PRESET/CH Δ / ∇) nadat u stap 3 heeft uitgevoerd om het voorkeuzenummer te selecteren waaronder de eerste zender zal worden opgeslagen.
- Druk nog eens op **Ⓜ** MEMORY (of **Ⓜ** MEMORY) om het automatisch voorprogrammeren te annuleren.

Opmerkingen

- Gegevens voor een zender die reeds zijn opgeslagen onder een bepaald nummer zullen worden gewist wanneer u een andere zender onder dat voorkeuzenummer opslaat.
- Als er niet meer dan 40 (E8) zenders ontvangen kunnen worden, zal het automatisch voorprogrammeren stoppen nadat alle beschikbare zenders zijn opgeslagen en de gevonden zenders naar de rest van de voorkeuzenummers kopiëren.
- Alleen FM zenders met een voldoende sterke ontvangst worden opgeslagen bij het automatisch voorprogrammeren. Als u een zwakkere zender of een AM zender wilt opslaan, dient u hierop met de hand af te stemmen zoals beschreven bij “Handmatig voorprogrammeren van zenders” hieronder.
- (Alleen modellen voor Europa en Rusland) Alleen Radio Data Systeem zenders worden automatisch opgeslagen bij het automatisch voorprogrammeren.

■ Handmatig voorprogrammeren van zenders

Gebruik deze functie om met de hand FM zenders of zwakke AM zenders op te slaan.

1 Stem af op een zender.

Zie bladzijde 53 voor aanwijzingen over hoe u moet afstemmen op een zender.

2 Druk op **Ⓜ MEMORY (of **Ⓜ** MEMORY).**

De MEMORY indicator knippert ongeveer 30 seconden lang op het display op het voorpaneel.

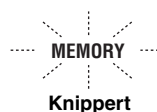

Druk nog eens op **Ⓜ** MEMORY (of **Ⓜ** MEMORY) om het voorprogrammeren te annuleren.

3 Druk herhaaldelijk op **Ⓜ PRESET/TUNING </> (of **Ⓜ** PRESET/CH Δ / ∇) om een voorkeuzegroep en een voorkeuzenummer (A1 t/m E8) te selecteren terwijl de MEMORY indicator aan het knippen is.**

- Druk op **Ⓜ** > (of **Ⓜ** Δ) om een hogere voorkeuzegroep en voorkeuzenummer te selecteren.
- Druk op **Ⓜ** < (of **Ⓜ** ∇) om een lagere voorkeuzegroep en voorkeuzenummer te selecteren.

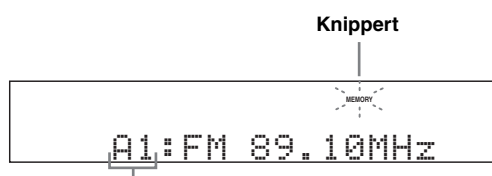

De getoonde zender is opgeslagen als A1.



U kunt de voorkeuzegroep (A t/m E) kiezen door herhaaldelijk op **Ⓢ** A/B/C/D/E (of **Ⓢ** A/B/C/D/E </>) te drukken.

4 Druk op **Ⓜ MEMORY (of **Ⓜ** MEMORY) terwijl de MEMORY indicator knippert.**

De radioband en de frequentie voor deze zender verschijnen op het display, samen met de door u geselecteerde voorkeuzegroep en het voorkeuzenummer. De MEMORY indicator zal van het display op het voorpaneel verdwijnen.

Opmerkingen

- Gegevens voor een zender die reeds zijn opgeslagen onder een bepaald nummer zullen worden gewist wanneer u een andere zender onder dat voorkeuzenummer opslaat.
- De soort ontvangst (stereo of mono) wordt samen met de frequentie van de zender opgeslagen.

■ Omwisselen van voorkeuzezenders

U kunt twee voorkeuzezenders van plaats laten wisselen. In het voorbeeld hieronder ziet u hoe u voorkeuzezender “E1” van plaats kunt laten wisselen met “A5”.

Voor u de volgende handelingen uit gaat voeren, moet u op de afstandsbediening de schakelaar voor de bedieningsfunctie op **ⓅSOURCE** zetten en dan op **ⓅTUNER** drukken.

1 Selecteer voorkeuzezender “E1” met **ⓅA/B/C/D/E en **ⓅPRESET/TUNING** </>.**
Zie “Gebruiken van voorkeuzezenders” op bladzijde 54.

2 Houd **ⓅEDIT tenminste 3 seconden ingedrukt.**
De “E1” en MEMORY indicators zullen gaan knipperen op het display op het voorpaneel.

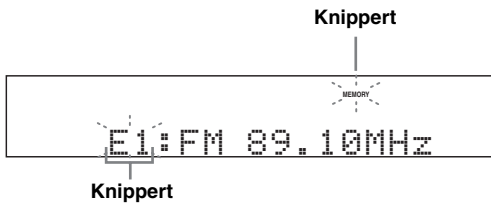

3 Selecteer voorkeuzezender “A5” met **ⓅA/B/C/D/E en **ⓅPRESET/TUNING** </>.**
De “A5” en MEMORY indicators zullen gaan knipperen op het display op het voorpaneel. Zie “Gebruiken van voorkeuzezenders” op bladzijde 54.

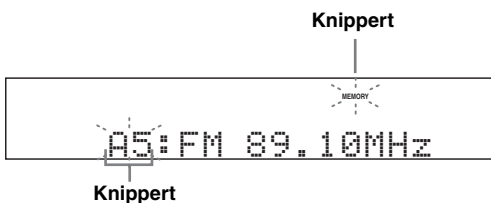

4 Druk nog eens op **ⓅEDIT.**
“EXCHANGE E1-A5” zal op het display op het voorpaneel verschijnen wanneer de twee voorkeuzezenders van plaats wisselen.

Radio Data Systeem ontvangst (Alleen modellen voor Europa en Rusland)

Radio Data Systeem is een systeem voor gegevensoverdracht dat door FM zenders in een groot aantal landen worden gebruikt. Dit toestel is geschikt voor verschillende soorten Radio Data Systeem gegevens, zoals PS (Programma Service naam), PTY (Programmatype), RT (Radio Tekst), CT (Klok Tijd), EON (Enhanced Other Networks; Verbeterde service andere netwerken) wanneer er wordt afgestemd op Radio Data Systeem zenders.

Selecteren van een Radio Data Systeem programmatype (PTY SEEK functie)

Gebruik deze functie om het gewenste radioprogramma te selecteren uit alle voorgeprogrammeerde Radio Data Systeem zenders door middel van het programmatype.

Voor u de volgende handelingen uit gaat voeren, moet u op de afstandsbediening de schakelaar voor de bedieningsfunctie op **⑩SOURCE** zetten en dan op **⑤TUNER** drukken.

1 Druk herhaaldelijk op ③BAND en selecteer "FM" als de radioband.

2 Druk op ⑫PTY SEEK MODE op de afstandsbediening om dit toestel in de PTY SEEK functie te zetten.

De naam van het geselecteerde programmatype of "NEWS" zal gaan knippen op het display op het voorpaneel.



Om de PTY SEEK functie te annuleren, dient u nog eens op **⑫PTY SEEK MODE** op de afstandsbediening te drukken.

3 Druk op ⑨PRESET/CH Δ / ▽ op de afstandsbediening om het gewenste programmatype te selecteren.

De naam van het geselecteerde programmatype zal verschijnen op het display op het voorpaneel.



Licht op

Programmatype	Beschrijving
NEWS	Nieuws
AFFAIRS	Actualiteiten
INFO	Algemene informatie
SPORT	Sport
EDUCATE	Educatief
DRAMA	Theater
CULTURE	Cultuur
SCIENCE	Wetenschap
VARIED	Licht amusement
POP M	Populaire muziek
ROCK M	Rock muziek
M.O.R. M	Middle-of-the-road muziek (easy-listening)
LIGHT M	Licht klassiek
CLASSICS	Klassiek
OTHER M	Overige muziek

4 Druk op **PTY SEEK START** op de afstandsbediening om alle voorgeprogrammeerde Radio Data Systeem zenders af te zoeken.

De naam van het geselecteerde programmatype knippert en de PTY HOLD indicator zal oplichten op het display op het voorpaneel.



Knippert



Licht op



Om het zoeken naar geschikte zenders te annuleren, dient u nog eens op **PTY SEEK START** op de afstandsbediening te drukken.

Opmerkingen

- Het toestel stopt met zoeken zodra er een zender gevonden wordt die een programma van het geselecteerde type uitzendt.
- Als u niet tevreden bent met de gevonden zender, kunt u nog eens op **PTY SEEK START** drukken om te zoeken naar een andere zender met een programma van het gewenste type.

Gebruiken van de dataservice voor verbetering van het gebruik van andere netwerken (Enhanced Other Networks; EON)

Deze functie stelt u in staat te profiteren van de EON (Enhanced Other Networks) gegevensservice van het Radio Data Systeem netwerk. Wanneer u één van de 4 Radio Data Systeem programmatypes (NEWS, AFFAIRS, INFO of SPORT) heeft geselecteerd, zal dit toestel automatisch een bepaalde tijd lang alle beschikbare voorkeuzezenders afzoeken die EON gegevens uitzenden naar een programma van het geselecteerde type. Wanneer de geplande EON service begint, zal dit toestel automatisch overschakelen naar de lokale zender die de EON gegevens uitzendt en vervolgens terugschakelen naar de nationale zender wanneer de EON gegevens ophouden.

Opmerkingen

- U kunt deze functie alleen gebruiken wanneer de EON gegevensservice beschikbaar is.
- De EON indicator zal alleen oplichten op het display op het voorpaneel wanneer de EON gegevensservice ontvangen wordt van een Radio Data Systeem zender.

1 Stem af op de gewenste Radio Data Systeem zender.

2 Controleer of de EON indicator brandt op het display op het voorpaneel.

Als de EON indicator niet oplicht op het display, dient u af te stemmen op een ander Radio Data Systeem programma waarbij de EON indicator wel gaat branden.



3 Druk herhaaldelijk op **EON** op de afstandsbediening om één van de 4 Radio Data Systeem programmatypes (NEWS, AFFAIRS, INFO of SPORT) te selecteren.

De naam van het geselecteerde programmatype zal verschijnen op het display op het voorpaneel.



Licht op



Om de EON functie te annuleren dient u net zo vaak op **EON** op de afstandsbediening te drukken tot de naam van het programmatype verdwijnt en de malding "EON OFF" verschijnt op het display op het voorpaneel.

Tonen van Radio Data Systeem informatie

Gebruik deze functie om de 4 types Radio Data Systeem informatie weer te laten geven: PS (Programmaservice), PTY (Programmatype), RT (Radio Tekst) en CT (Klok Tijd). De corresponderende indicators zullen oplichten op het display op het voorpaneel (zie bladzijde 31).

Opmerkingen

- U kunt deze Radio Data Systeem weergavefuncties alleen selecteren wanneer de corresponderende Radio Data Systeem indicators oplichten op het display op het voorpaneel. Het kan even duren voor dit toestel alle Radio Data Systeem gegevens heeft ontvangen van de zender in kwestie.
- U kunt alleen de door de zender aangeboden Radio Data Systeem functies selecteren.
- Als de signalen niet goed genoeg kunnen worden ontvangen, is het mogelijk dat dit toestel geen gebruik kan maken van de Radio Data Systeem gegevens. De RT functie in het bijzonder vergt een grote hoeveelheid gegevens en het is daarom mogelijk dat deze functie niet beschikbaar is zelfs wanneer de andere Radio Data Systeem functies wel beschikbaar zijn.
- Bij een zwakke ontvangst kunt u herhaaldelijk op **ⓂSRCH MODE** op de afstandsbediening drukken om "MANUAL TUNING" te selecteren (zie bladzijde 53).
- Als het signaal externe storing ondervindt terwijl dit toestel de Radio Data Systeem gegevens aan het ontvangen is, kan de ontvangst onverwacht onderbroken worden en kan de melding "...WAIT" verschijnen op het display op het voorpaneel.
- Wanneer de RT functie wordt geselecteerd, kan dit toestel maximaal 64 alfanumerieke tekens, inclusief het trema, aan programmegegevens op het display tonen. Tekens die niet kunnen worden weergegeven worden vervangen door een "_" (onderstreping).
- Als de ontvangst wordt onderbroken wanneer de CT functie is geselecteerd, zal "CT WAIT" verschijnen op het display op het voorpaneel.

Voor u de volgende handelingen uit gaat voeren, moet u op de afstandsbediening de schakelaar voor de bedieningsfunctie op **ⓂSOURCE** zetten en dan op **ⓅTUNER** drukken.

1 Stem af op de gewenste Radio Data Systeem zender.

- Wij raden u aan af te stemmen op Radio Data Systeem zenders met behulp van de automatische voorprogrammeerfunctie (zie bladzijde 55).
- U kunt ook met de PTY SEEK functie afstemmen op de gewenste voorgeprogrammeerde Radio Data Systeem zender (zie bladzijde 57).

2 Druk herhaaldelijk op **ⓂINFO** (of **ⓂINFO**) om de gewenste Radio Data Systeem weergavefunctie te selecteren.

PROGRAM SERVICE

Programmaservice (PS). Selecteer deze functie om het op dit moment ontvangen Radio Data Systeem programma op het display te laten tonen.



PROGRAM TYPE

Programmatype (PTY). Selecteer deze functie om het op dit moment ontvangen Radio Data Systeem programmatype op het display te laten tonen.



RADIO TEXT

Radiotekst (RT). Selecteer deze functie om informatie omtrent het op dit moment ontvangen Radio Data Systeem programma op het display te laten tonen.



CLOCK TIME

Klok-tijd (CT). Selecteer deze functie om de tijd op dit moment weer te laten geven.



FREQUENCY

Selecteer deze functie om de frequentie en de voorkeuzegroep en het voorkeuzenummer te laten tonen.



DSP PROG. INFO

Selecteer deze functie om het op dit moment geselecteerde geluidsveldprogramma te laten tonen.



Terug naar "PROGRAM SERVICE"

Gebruiken van een iPod™

Wanneer uw iPod is geplaatst in een Yamaha iPod universeel dock (zoals een los verkrijgbare YDS-10) verbonden met de DOCK aansluiting van dit toestel (zie bladzijde 25), kunt met de meegeleverde afstandsbediening de weergave van uw iPod regelen. U kunt de Compressed Music Enhancer functie van dit toestel gebruiken om de geluidskwaliteit van gecomprimeerde digitale audiobestanden (zoals MP3) op uw iPod te verbeteren (zie bladzijde 50).

Opmerkingen

- Alleen iPod apparatuur met een iPod (Click and Wheel), iPod nano en iPod mini worden ondersteund.
- Afhankelijk van het model of de softwareversie van uw iPod is het mogelijk dat sommige functies daarmee niet compatibel zijn.



- Voor een complete lijst met statusmeldingen die op het display op het voorpaneel en het in-beeld display kunnen verschijnen verwijzen we u naar het "iPod" gedeelte in het hoofdstuk "Oplossen van problemen" op bladzijde 115.
- Wanneer de verbinding tussen uw iPod en dit toestel tot stand is gebracht, zal de melding "iPod connected" verschijnen op het display op het voorpaneel en zal de DOCK indicator daar ook oplichten.
- Alleen analoge audio- en videosignalen van uw iPod worden geaccepteerd door de DOCK aansluiting, en de analoge audiosignalen kunnen voor opname worden gereproduceerd via de analoge AUDIO OUT (REC) aansluitingen.
- De batterij van uw iPod wordt automatisch opgeladen wanneer uw iPod geplaatst is in een Yamaha iPod universeel dock verbonden met de DOCK aansluiting van dit toestel, zolang dit toestel aan staat. U kunt ook kiezen of u wilt dat dit toestel de batterij van een aangesloten iPod oplaadt wanneer dit toestel uit (standby) staat door middel van de "STANDBY CHARGE" parameter in het "INPUT MENU" (zie bladzijde 85). De DOCK indicator licht op wanneer dit toestel de batterij (accu) van de aangesloten iPod oplaadt terwijl dit toestel zelf uit (standby) staat.

Bedienen van een iPod™

U kunt uw iPod gebruiken wanneer "V-AUX" is geselecteerd als signaalbron. U kunt uw iPod bedienen via het in-beeld display van dit toestel (menufunctie) of zonder dit hulpmiddel (eenvoudige afstandsbedieningsfunctie).

■ Afstandsbediening

Voor u de volgende handelingen uit gaat voeren, moet u op de afstandsbediening de schakelaar voor de bedieningsfunctie op **16 SOURCE** zetten en dan op **5 V-AUX/DOCK** drukken.

Toets	Functie
9 ENTER	Volgende menu
Δ	Menu op
∇	Menu neer
◀	Vorige menu
▶	Volgende menu
12 ◀◀	Terug zoeken (ingedrukt houden)
▶▶	Vooruit zoeken (ingedrukt houden)
▶▶	Vooruit springen
◀◀	Terug springen
□	Stop
⏏	Pauze (menu bedieningsfunctie) Weergave/pauze (eenvoudige afstandsbedieningsfunctie)
▶	Weergave (menu bedieningsfunctie) Weergave/pauze (eenvoudige afstandsbedieningsfunctie)
16 MENU	Vorige menu
22 DISPLAY	Display

■ Bedienen van een iPod met de eenvoudige afstandsbedieningsfunctie

U kunt de basisfuncties van uw iPod (weergave, stop, overslaan enz.) uitvoeren met de meegeleverde afstandsbediening, zonder gebruik te maken van het in-beeld display van dit toestel.



- U kunt de op uw iPod (alleen bepaalde modellen) opgeslagen foto's of videoclips bekijken.
- U kunt de bediening ook uitvoeren met de bedieningsorganen op uw iPod.

■ Bedienen van een iPod met de menufunctie

U kunt de meer geavanceerde functies van uw iPod uitvoeren met de meegeleverde afstandsbediening met behulp van het in-beeld display van dit toestel. U kunt via het in-beeld display door de muziekstukken op uw iPod bladeren. U kunt bovendien instellingen voor uw iPod aanpassen aan uw persoonlijke voorkeuren.



- De naam van het weergegeven muziekstuk zal op het display op het voorpaneel worden weergegeven in overeenstemming met de “FL SCROLL” instelling in het “OPTION MENU” (zie bladzijde 87).
- U kunt de tijd dat het iPod menu en de weergave-informatie op het in-beeld display getoond wordt regelen met behulp van de “OSD-SOURCE” instelling in het “OPTION MENU” (zie bladzijde 87).

Opmerkingen

- U kunt de bediening niet uitvoeren met de bedieningsorganen op uw iPod.
- Sommige tekens kunnen niet worden weergegeven op het display op het voorpaneel of in het in-beeld display van dit toestel. Dergelijke tekens worden vervangen door een “_” (onderstreping).
- De “Settings” parameters kunnen alleen worden gewijzigd via het in-beeld display. Druk herhaaldelijk op **ⓂENTER** of **Ⓜ / ▽** op de afstandsbediening om heen en weer te schakelen tussen de “Settings” instellingen.
- U kunt niet met het in-beeld display bladeren door eventueel op uw iPod opgeslagen foto's of videoclips. Gebruik de eenvoudige afstandsbedieningsfunctie om de foto's of videoclips op uw iPod te bekijken.

1 Zet de schakelaar voor de bedieningsfunctie op **ⓂSOURCE** en druk vervolgens op **ⓂDISPLAY** op de afstandsbediening.

Het volgende scherm zal op het in-beeld display verschijnen.



2 Druk op **Ⓜ / ▽ / < / >** om het iPod menu te bedienen en druk vervolgens op **ⓂENTER** om het geselecteerde muziekstuk weer te laten geven.

Keuzes: Playlists (speellijsten), Artists (artiesten), Albums (albums), Songs (songs), Genres (genres), Composers (componisten), Settings (instellingen)

- Playlists > Songs
- Artists > Albums > Songs
- Albums > Songs
- Songs
- Genres > Artists > Albums > Songs
- Composers > Albums > Songs
- Settings > Shuffle, Repeat

Willekeurige weergave Shuffle

Met deze functie kunt u dit toestel muziekstukken of albums in willekeurige volgorde laten weergeven.

Keuzes: Off, Songs, Albums

- Selecteer “Off” om deze functie uit te schakelen.
- Selecteer “Songs” om dit toestel muziekstukken in willekeurige volgorde te laten weergeven.
- Selecteer “Albums” om dit toestel albums in willekeurige volgorde te laten weergeven.



Wanneer “Shuffle” op een andere instelling dan “Off” staat, zal “” verschijnen in de rechter bovenhoek terwijl de muziekstukken of albums in willekeurige volgorde worden weergegeven.

Herhaalde weergave Repeat

Met deze functie kunt u dit toestel een muziekstuk of een reeks muziekstukken laten herhalen.

Keuzes: Off, One, All

- Selecteer “Off” om deze functie uit te schakelen.
- Selecteer “One” om dit toestel één muziekstuk te laten herhalen.
- Selecteer “All” om dit toestel een reeks muziekstukken te laten herhalen.



Wanneer “Repeat” op een andere instelling dan “Off” staat, zal “” of “” oplichten in de rechter bovenhoek terwijl het muziekstuk of de muziekstukken worden herhaald.

■ Het weergave-informatiedisplay

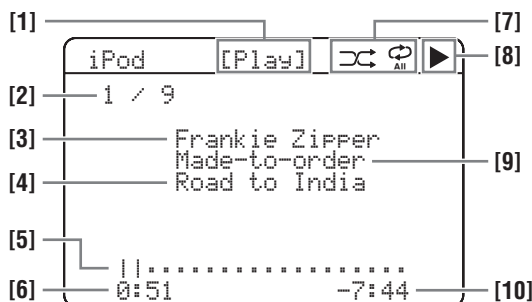

[1] Weergavestatus

[2] Fragmentnummer/totaal aantal fragmenten

[3] Naam artiest

[4] Songtitel

[5] Voortgangsbalk

[6] Verstreken tijd

[7] Pictogrammen willekeurige en herhaalde weergave

[8] (weergave), (pauze), (vooruit zoeken) en (terug zoeken)

[9] Titel van het album

[10] Resterende tijd

Gebruiken van Bluetooth™ componenten

U kunt een Yamaha Bluetooth adapter (zoals een YBA-10, los verkrijgbaar) aansluiten op de DOCK aansluiting van dit toestel en zo luisteren naar de naar de muziek die op uw Bluetooth component (bijvoorbeeld een draagbare muziekspeler) is opgeslagen zonder bedrading tussen dit toestel en de Bluetooth component. U moet van tevoren zorgen dat er een verbinding tot stand is gebracht ("pairing") tussen de aangesloten Bluetooth adapter en uw Bluetooth component.

Verbinding tot stand brengen ("pairing") tussen de Bluetooth™ adapter en uw Bluetooth™ component

Er moet eerst een verbinding tot stand worden gebracht ("pairing") tussen de op dit toestel aangesloten Bluetooth adapter en een Bluetooth component die voor het eerst gebruikt wordt, of waarvoor de verbindinggegevens gewist zijn. Met "pairing" wordt de verwezen naar het registreren van een Bluetooth component voor Bluetooth communicatie.



- Het tot stand brengen van de verbinding ("pairing") hoeft alleen de eerste keer dat u een bepaalde Bluetooth component met de Bluetooth adapter gebruikt te gebeuren.
- Om de verbinding tot stand te brengen ("pairing") zijn er handelingen nodig op zowel dit toestel als op de component waarmee u de Bluetooth verbinding wilt maken. Raadpleeg indien nodig de handleidingen van de andere betrokken apparatuur.

Er zijn twee manieren om een dergelijke verbinding tot stand te brengen: Er zijn twee manieren om een verbindingen tot stand te brengen: via "START PAIRING" in het "SET MENU" en via snelkoppelen ("quick pairing").

■ Pairing via het "SET MENU"

Gebruik deze functie om de verbinding tot stand te brengen ("pairing") met behulp van het beeldscherm. Selecteer "START PAIRING" bij "INPUT MENU". Zie bladzijde 86 voor details.

■ Quick pairing

Als beveiliging geldt er een limiet van 8 minuten voor het tot stand brengen van de verbinding ("pairing"). Wij bevelen u aan alle instructies goed te lezen en te zorgen dat u ze goed begrijpt voor u begint.

1 Verdraai **Ⓜ**INPUT (of zet de schakelaar voor de bedieningsfunctie op **Ⓜ**SOURCE en druk vervolgens op **Ⓟ**V-AUX/DOCK) om "V-AUX" als signaalbron te selecteren.

2 Zet de Bluetooth component waarmee u verbinding wilt maken aan.

3 Houd **Ⓞ**BAND (of **Ⓞ**BAND) 3 seconden lang ingedrukt om het maken van de verbinding ("pairing") te laten beginnen. Wanneer de Bluetooth adapter hiermee begint, zal eventjes de melding "Searching..." verschijnen. Terwijl de Bluetooth adapter nog verbinding aan het zoeken of aan het maken is, zal de DOCK indicator op het display op het voorpaneel knipperen.



Druk nog eens op **Ⓞ**BAND (of **Ⓞ**BAND) om het tot stand brengen van de verbinding ("pairing") te annuleren.

Opmerking

Als er geen Bluetooth adapter is aangesloten op de DOCK aansluiting van dit toestel, zal "No BT adapter" verschijnen op het display op het voorpaneel.

4 Controleer of de Bluetooth component de Bluetooth adapter kan detecteren.

Als de Bluetooth component de Bluetooth adapter detecteert (vindt), zal (bijvoorbeeld) "YBA-10 YAMAHA" verschijnen in de lijst met Bluetooth apparaten.

5 Selecteer de Bluetooth adapter in de lijst met Bluetooth apparaten en voer het wachtwoord "0000" in op de Bluetooth component.

Wanneer de verbinding met succes tot stand is gebracht, zal de melding "Completed" verschijnen op het display op het voorpaneel.

Opmerking

De Yamaha Bluetooth adapter kan de verbindinggegevens bewaren van maximaal acht Bluetooth componenten. Wanneer er vervolgens een verbinding tot stand wordt gebracht ("pairing") met een negende apparaat, dan zullen de verbindinggegevens voor de langst niet gebruikte eerder geregistreerde component door de nieuwe gegevens worden vervangen.

Weergave van een Bluetooth™ component

1 Verdraai **Ⓜ**INPUT (of zet de schakelaar voor de bedieningsfunctie op **Ⓜ**SOURCE en druk vervolgens op **Ⓟ**V-AUX/DOCK) om "V-AUX" als signaalbron te selecteren.

2 Begin de weergave op uw Bluetooth component.

Wanneer de aangesloten Bluetooth adapter de Bluetooth component detecteert, zullen de melding "BT connected" en de DOCK indicator verschijnen op het display op het voorpaneel.



- Wanneer u op **Ⓞ**ENTER op de afstandsbediening drukt, zal de aangesloten Bluetooth adapter op zoek gaan naar de laatst gebruikte Bluetooth component om daar verbinding mee te maken. Als de Bluetooth adapter de Bluetooth component niet kan vinden, zal "Not found" verschijnen op het display op het voorpaneel.
- Druk op **Ⓜ**RETURN om de verbinding tussen de Bluetooth en de Bluetooth component te verbreken.

Opnemen

Opname-instellingen en andere handelingen dienen te worden verricht op de opname-apparatuur. Raadpleeg eventueel de handleidingen van de betreffende componenten.

Let op

Het DTS signaal bestaat uit een digitale bitstream. Als u probeert digitale opnamen te maken van de DTS bitstream, zal er slechts ruis worden opgenomen. Als u dit toestel wilt gebruiken om DTS materiaal op te nemen, moet u een aantal dingen in gedachten houden en dient u de volgende instellingen te verrichten. Om DTS gecodeerde DVD's en CD's (bij gebruik van een digitale audioverbinding) af te kunnen spelen op een speler die geschikt is voor DTS, dient u de handleiding van de speler te volgen en deze zo in te stellen dat de speler een analogo signaal produceert.

Opmerkingen

- Wanneer dit toestel uit (standby) staat, kunt u niet opnemen tussen op dit toestel aangesloten componenten.
- De TONE CONTROL (zie bladzijde 52) en VOLUME instellingen, de luidsprekerniveaus (zie bladzijde 52) en de geluidsveldprogramma's (zie bladzijde 48) hebben geen invloed op het opgenomen materiaal.
- Er kunnen geen opnamen gemaakt worden van een signaalbron die is aangesloten op de MULTI CH INPUT aansluitingen van dit toestel.
- Digitale signalen die binnenkomen via de DIGITAL INPUT aansluitingen worden niet ten behoeve van uw opnamen gereproduceerd via de analoge AUDIO OUT (REC) aansluitingen. Op dezelfde manier worden analoge signalen die binnenkomen via de AUDIO IN aansluitingen niet gereproduceerd via de DIGITAL OUTPUT aansluiting. Als uw signaalbron alleen digitaal (of alleen analogo) is aangesloten, kunt u dus ook alleen maar digitale (of alleen analoge) signalen daarvan opnemen.
- Een bepaalde signaalbron wordt niet gereproduceerd via hetzelfde AUDIO OUT (REC) kanaal.
- S-video en composiet videosignalen worden gescheiden verwerkt door dit toestel. Daarom kunt u bij het opnemen of kopiëren van videosignalen van een videobron die alleen is aangesloten op een S-video aansluiting (of alleen op een composiet video-aansluiting) alleen een S-videosignaal (of alleen een composiet videosignaal) opnemen met uw videorecorder.
- Audiosignalen die binnenkomen via de DOCK aansluiting kunnen via de analoge AUDIO OUT (REC) uitgangsaansluitingen worden weergegeven en opgenomen.
- Controleer de regelingen met betrekking tot het auteursrecht in het gebied waar u zich bevindt voor u opnamen gaat maken van CD's, radio enz. Opnemen van auteursrechtelijk beschermd materiaal kan inbreuk maken op de op het materiaal rustende rechten.



Maak een test-opname voor u aan de echte opname begint.

Als u videomateriaal weergeeft met gescramblede (verhaspelde) of gecodeerde signalen die moeten voorkomen dat het materiaal gekopieerd wordt, is het mogelijk dat deze signalen de weergave zelf storen.

1 Zet alle aangesloten componenten aan.

2 Verdraai **ⓇINPUT (of druk op één van de ingangskeuzetoetsen op de **Ⓢ**)) om de signaalbron waarvan u wilt opnemen te selecteren.**

3 Start de weergave op de geselecteerde broncomponent of stem af op een zender.

4 Start de opname op de opnemende component.

Geavanceerde geluidsinstellingen

Veranderen van geluidsveldparameter instellingen

U kunt een goede geluidskwaliteit bereiken met de fabrieksinstellingen. U hoeft deze begininstellingen niet te veranderen, maar u kunt dat wel doen wanneer u de weergave beter wilt proberen aan te passen aan de specifieke omstandigheden in uw kamer.

Opmerking

U kunt de ingestelde waarden voor geluidsveldparameters niet veranderen wanneer "MEMORY GUARD" in het "OPTION MENU" is ingesteld op "ON" (zie bladzijde 88). Als u toch parameterwaarden wilt wijzigen, dient u "MEMORY GUARD" op "OFF" in te stellen.

1 Zet het beeldscherm dat is aangesloten op dit toestel aan.

2 Zet de schakelaar voor de bedieningsfunctie op **AMP en druk vervolgens op **PARAMETER** op de afstandsbediening.** Het volgende scherm zal verschijnen op het in-beeld display.

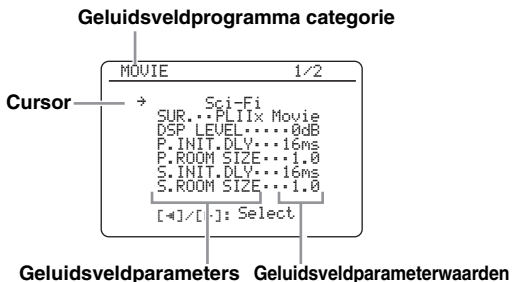

3 Druk net zo vaak op één van de toetsen voor de geluidsveldprogramma's (Ⓢ) tot u het geluidsveldprogramma dat u wilt instellen geselecteerd heeft.

4 Druk op **△ / **▽** om de gewenste geluidsveldparameter te selecteren en vervolgens op **◀** / **▶** om de ingestelde waarde te veranderen.**

- Druk op **▶** om de ingestelde waarde te verhogen.
- Druk op **◀** om de ingestelde waarde te verlagen.



- Voor details over de functie en het mogelijke instelbereik voor elk van de geluidsveldparameters, zie bladzijde 66.
- Wanneer u een geluidsveldparameter instelt op een andere waarde dan de fabrieksinstelling, zal er een sterretje (*) bij de parameternaam op het in-beeld display verschijnen.
- Herhaal de stappen 3 en 4 indien nodig om andere instellingen voor geluidsveldparameters te wijzigen.
- Voor sommige geluidsveldprogramma's zijn zoveel parameters beschikbaar dat deze meer dan één scherm van het in-beeld display beslaan. Druk in een dergelijk geval op **△** / **▽** om door de verschillende schermen te balderen.
- Om de parameters van het geselecteerde geluidsveldprogramma te initialiseren, drukt u net zo vaak op **▽** tot u "INITIALIZE" geselecteerd heeft, waarna u op **▶** drukt. Wanneer het bevestigingsscherm verschijnt op het in-beeld display, drukt u op **▶** om te bevestigen of op **◀** om het initialiseren te annuleren.

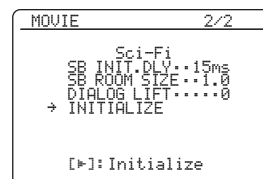

5 Druk op **PARAMETER om het scherm met de geluidsveldparameters uit te schakelen.**

■ Basisconfiguratie geluidsveldprogramma's

Elk geluidsveldprogramma heeft een aantal parameters (instellingen) die de karakteristieken van dat programma bepalen. Om een bepaald geluidsveldprogramma aan te passen, dient u eerst "DSP LEVEL" en/of "DIALOG.LIFT" te wijzigen en dan pas andere parameters te proberen.



Om instellingen van geluidsveldparameters te wijzigen, zie bladzijde 64 voor details.

Instellen van het effectniveau van geluidsveldprogramma's (DSP LEVEL)

Geluidsveldprogramma's voegen effecten (DSP effecten) toe aan het originele brongeluid om in uw kamer een nieuw geluidsveld te creëren. Gebruik de "DSP LEVEL" parameter om het niveau van de toegepaste effecten te regelen.

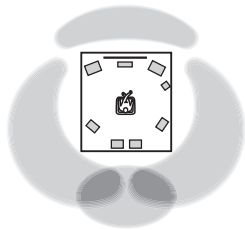

Het DSP effectniveau is laag

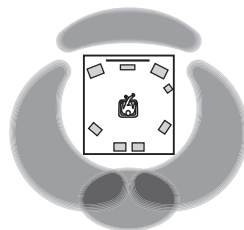

Het DSP effectniveau is hoog

Stel "DSP LEVEL" bij in de volgende gevallen:

Verhoog de "DSP LEVEL" waarde

- Het effect van het geselecteerde geluidsveldprogramma te zwak klinkt.
- U kunt geen verschil horen tussen de verschillende geluidsveldprogramma's.

Verlaag de "DSP LEVEL" waarde

- De geluidswaerage vaag is.
- U voelt dat de toegevoegde effecten overdreven zijn.

Instelbereik: -6 dB t/m +3 dB

Regelen van de verticale positie van gesproken tekst (DIALOG.LIFT)

Hiermee kunt u de verticale positie van de gesproken teksten (dialogen) in films instellen. De ideale positie voor de dialogen is wanneer ze uit het midden van het beeldscherm lijken te komen.

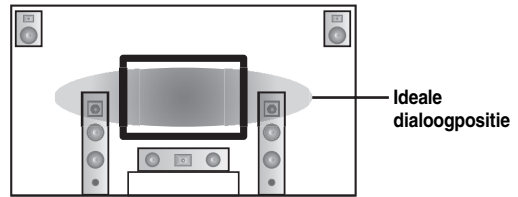

Als u de dialogen uit de onderkant van het beeldscherm hoort komen, dient u de "DIALOG.LIFT" waarde te verhogen.

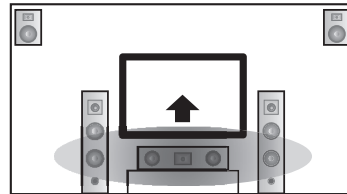

Naar boven verplaatsen, naar de ideale dialoogpositie

Keuzes: 0, 1, 2, 3, 4, 5

"0" (begininstelling) is de laagste positie, en "5" is de hoogste positie.

Opmerkingen

- "DIALOG.LIFT" is alleen beschikbaar wanneer "EXTRA SP ASSIGN" is ingesteld op "PRESENCE" (zie bladzijde 72).
- U kunt de dialoogpositie niet lager instellen dan de begininstelling.

■ Geluidsveldparameters voor geavanceerde instellingen

Gebruik de volgende geluidsveldparameters om de geluidsveldprogramma's in meer detail in te stellen.



Om instellingen van geluidsveldparameters te wijzigen, zie bladzijde 64 voor details.

Geluidsveldparameter	Kenmerken
INIT.DLY P. INIT.DLY S. INIT.DLY SB INI.DLY	<p>Aanvankelijke vertraging. Aanwezigheids-, surround- en surround-achter geluidsveld aanvankelijke vertraging. Wijzigt de schijnbare afstand tot de geluidsbron door het verschil te regelen tussen het moment dat de luisteraar het directe geluid hoort en wanneer hij of zij de eerste weerkaatsing daarvan hoort. Hoe kleiner de ingestelde waarde, hoe dichter de geluidsbron zich bij het weerkaatsende oppervlak lijkt te bevinden.</p> <p> Wanneer u de aanvankelijke vertraging parameters verandert, raden we u aan ook de corresponderende parameters voor de kamerafmetingen aan te passen. Deze instelling is in het bijzonder effectief voor de CINEMA DSP programma's.</p> <hr/> <p>Instelbereik: 1 t/m 99 ms (INIT.DLY en P.INIT.DLY) 1 t/m 49 ms (S.INIT.DLY en SB INI.DLY)</p>

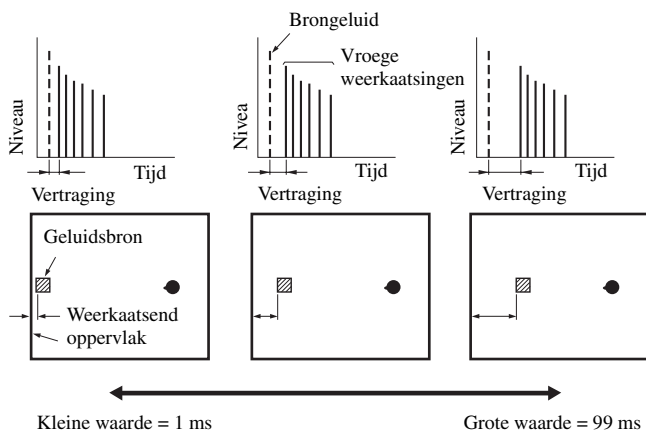

Geluidsveldparameter	Kenmerken
----------------------	-----------

ROOM SIZE
P. ROOM SIZE
S. ROOM SIZE
SB ROOM SIZE

Kamergrootte. Aanwezigheids-, surround- en surround-achter kamerafmetingen. Deze parameter regelt de schijnbare afmetingen van het surround geluidsveld. Hoe groter deze waarde, hoe groter het surround geluidsveld wordt. Omdat geluid keer op keer wordt weerkaatst in een ruimte, zal de tijd tussen het oorspronkelijk gereflecteerde geluid en elke volgende weerkaatsing langer worden naarmate de ruimte groter is. Door de tijd tussen de weerkaatsingen te regelen, kunt u bepalen hoe groot de virtuele ruimte lijkt. Door de waarde van deze parameter te veranderen van een naar twee, zal de schijnbare lengte van de ruimte verdubbeld worden.



Wanneer u de parameters voor de kamerafmetingen verandert, raden we u aan ook de corresponderende parameters voor de aanvankelijke vertraging aan te passen. Deze instelling is in het bijzonder effectief voor de CINEMA DSP programma's.

Instelbereik: 0,1 t/m 2,0

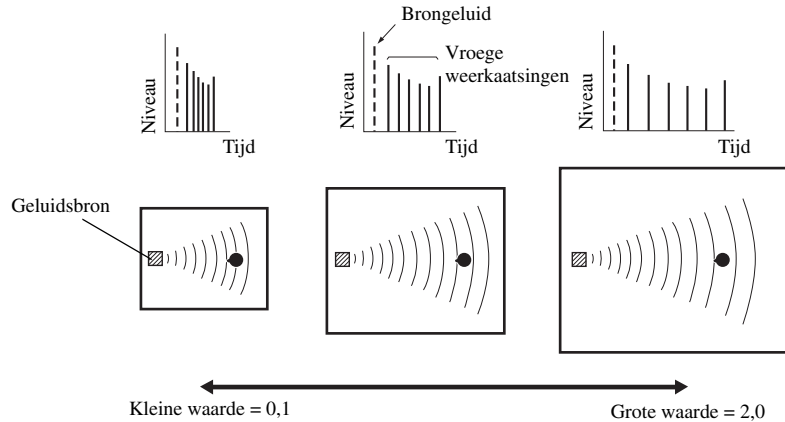

LIVENESS
S. LIVENESS
SB LIVENESS

Levendigheid. Surround en surround-achter geluidsveld levendigheid. Deze parameter regelt de reflectiviteit van de virtuele wanden van de ruimte door de mate waarin de vroege weerkaatsingen in kracht afnemen te veranderen. De vroege weerkaatsingen van een geluidsbron worden sneller zwakker in een ruimte met geluidabsorberende wanden dan in een ruimte met wanden die juist veel geluid weerkaatsen. Een ruimte met geluidabsorberende oppervlakken wordt ook wel akoestisch "dood" genoemd, terwijl een ruimte met oppervlakken die veel geluid weerkaatsen "levendig" genoemd wordt. Via deze parameter kunt u de mate waarin de vroege weerkaatsingen wegsterven en dus de "levendigheid" van de ruimte regelen.

Instelbereik: 0 t/m 10

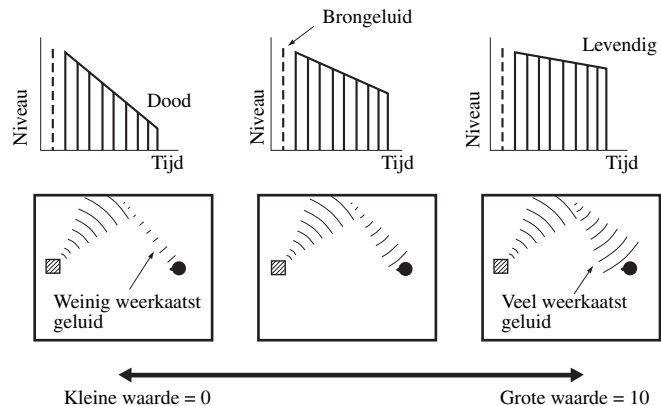

Geluidsveldparameter	Kenmerken
----------------------	-----------

REV. TIME

Natriltijd. Deze parameter regelt hoe lang het duurt voordat de dichte natrillingen verzwakt zijn met 60 dB bij 1 kHz. Hierdoor worden de schijnbare afmetingen van de akoestische omgeving over een zeer groot bereik veranderd. Stel een lengere natriltijd in voor "dode" bronnen en luisterplekken en een kortere natriltijd voor "levendige" bronnen en ruimtes.

Instelbereik: 1,0 t/m 5,0 s

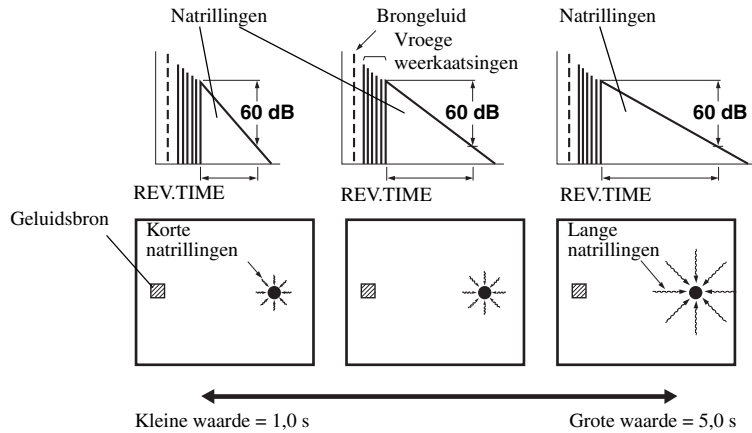

REV. DELAY

Beginvertraging natrillingen. Deze parameter regelt het tijdsverschil tussen het begin van het directe geluid en het begin van de natrillingen. Hoe groter deze waarde, hoe later de natrillingen zullen beginnen. Als de natrillingen later beginnen, krijgt u het gevoel dat u zich in een ruimere akoestische omgeving bevindt.

Instelbereik: 0 t/m 250 ms

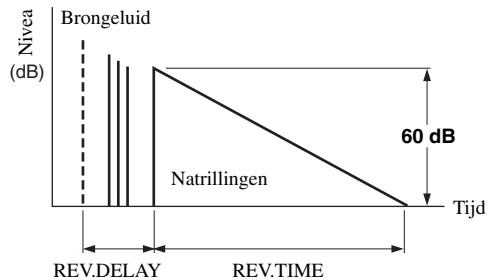

REV. LEVEL

Niveau natrillingen. Deze parameter regelt het volume van de natrillingen. Hoe groter deze waarde, hoe sterker de natrillingen zullen zijn.

Instelbereik: 0 tot 100%

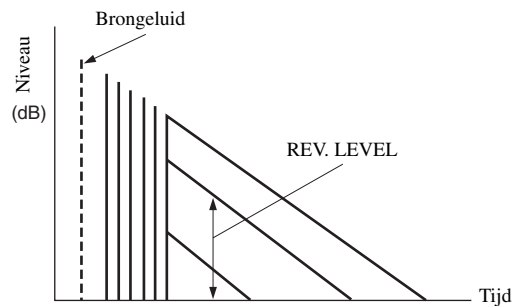

Geluidsveldparameter	Kenmerken
DIRECT (Alleen "2ch Stereo")	2-kanaals stereo direct. Passeert de decoders en DSP processors van dit toestel voor pure hi-fi stereoweergave van 2-kanaals analoge bronmateriaal. Keuzes: AUTO , OFF ☼ <ul style="list-style-type: none"> Selecteer "AUTO" om de decoders, DSP processoren en de toonregeling alleen te laten passeren wanneer "BASS" en "TREBLE" zijn ingesteld op 0 dB (zie bladzijde 52). Selecteer "OFF" om de decoders, DSP processoren en de toonregeling niet te laten passeren wanneer "BASS" en "TREBLE" zijn ingesteld op 0 dB. Wanneer er multi-kanaals signalen (Dolby Digital en DTS) binnenkomen, zullen deze worden teruggemengd naar 2 kanalen en worden weergegeven via de linker en rechter luidsprekers. In de volgende gevallen zullen de lage tonen voor de linker en rechter voorkanalen omgeleid worden naar de subwoofer: <ul style="list-style-type: none"> – "LFE/BASS OUT" is ingesteld op "BOTH" (zie bladzijde 76). – "FRONT SP" is ingesteld op "SMALL" (zie bladzijde 77) en "LFE/BASS OUT" is ingesteld op "SWFR" (zie bladzijde 76).
CT LEVEL SL LEVEL SR LEVEL SB LEVEL PL LEVEL PR LEVEL (Alleen "7ch Stereo")	7-kanaals stereo midden, links surround, rechts surround, surround achter, links en rechts aanwezigheids-niveaus. Regelt het volumenniveau voor elk kanaal in de 7-kanaals stereo weergavefunctie. Welke parameters er beschikbaar zijn hangt mede af van de luidsprekerinstellingen. Instelbereik: 0 tot 100%
EFFECT LEVEL (Alleen "Straight Enhancer" en "7ch Enhancer")	Rechtstreeks en 7-kanaals Compressed Music Enhancer effectniveau. Het is mogelijk dat de hoge tonen van bepaalde signalen teveel benadrukt worden. Zet het effectniveau in een dergelijk geval op "LOW". Keuzes: HIGH , LOW <ul style="list-style-type: none"> Selecteer "HIGH" voor een hoog effectniveau. Selecteer "LOW" voor een laag effectniveau.

■ Selecteren van de met geluidsveldprogramma's te gebruiken decoders (SUR.)

Gebruik deze functie om te kiezen welke decoder u wilt gebruiken met MOVIE geluidsveldprogramma's (behalve met "Mono Movie"). Zie bladzijde 49 voor details over MOVIE geluidsveldprogramma's.

Beschikbare decoders

Decoder	Functies
PLIIX Movie PLII Movie	Dolby Pro Logic IIX (of Dolby Pro Logic II) verwerking voor filmmateriaal. De Pro Logic IIX decoder kan niet worden gebruikt wanneer "SUR.B L/R SP" op "NONE" is ingesteld (zie bladzijde 77).
Neo:6 Cinema	DTS verwerking voor filmmateriaal.

Selecteren van decoders

■ Selecteren van decoders voor 2-kanaals materiaal (surround decoderfunctie)

Gebruik deze functie om bepaald materiaal af te spelen met een van tevoren door u geselecteerde decoder. U kunt 2-kanaals materiaal via meer kanalen laten weergeven.

Zet de schakelaar voor de bedieningsfunctie op 16AMP en druk vervolgens herhaaldelijk op 27SUR. DECODE op de afstandsbediening om de gewenste surround decoder te selecteren.

U kunt kiezen uit de volgende functies, afhankelijk van het materiaal dat wordt afgespeeld en uw persoonlijke voorkeuren.



U kunt desgewenst de instellingen voor de decoder wijzigen (zie bladzijde 70). Zet de bedieningsfunctie op 16AMP en druk vervolgens op 28PARAMETER om de decoderparameters op het in-beeld display te kunnen bekijken. Druk herhaaldelijk op 9Δ / ∇ om de gewenste decoderparameter te selecteren en druk vervolgens herhaaldelijk op 9◀ / ▶ om de waarde van de geselecteerde parameter te wijzigen.

■ Decoder beschrijvingen (SUR.)

Decoder	Beschrijving
Pro Logic	Dolby Pro Logic verwerking voor elk bronmateriaal.
PLIIx Movie PLII Movie	Dolby Pro Logic IIx (of Dolby Pro Logic II) verwerking voor filmmateriaal. De Pro Logic IIx decoder kan niet worden gebruikt wanneer "SUR.B L/R SP" op "NONE" is ingesteld (zie bladzijde 77).
PLIIx Music PLII Music	Dolby Pro Logic IIx (of Dolby Pro Logic II) verwerking voor muziekateriaal. De Pro Logic IIx decoder kan niet worden gebruikt wanneer "SUR.B L/R SP" op "NONE" is ingesteld (zie bladzijde 77).
PLIIx Game PLII Game	Dolby Pro Logic IIx (of Dolby Pro Logic II) verwerking voor spelateriaal. De Pro Logic IIx decoder kan niet worden gebruikt wanneer "SUR.B L/R SP" op "NONE" is ingesteld (zie bladzijde 77).
Neo:6 Cinema	DTS verwerking voor filmmateriaal.
Neo:6 Music	DTS verwerking voor muziekateriaal.



Wanneer u de surround decoderfunctie selecteert voor Dolby Digital, DTS of DTS 96/24 materiaal, zal dit toestel automatisch het "SURROUND DECODE Dolby Digital", "SURROUND DECODE DTS" of "SURROUND DECODE DTS 96/24" programma selecteren.

Decoder parameter beschrijvingen

Decoderparameter	Kenmerken
PANORAMA (alleen "PLIIx Music" en "PLII Music")	Pro Logic IIx Music en Pro Logic II Music panorama. Stuurt stereosignalen naar de surround-luidsprekers zowel als naar de voor-luidsprekers voor een omhullend effect. Keuzes: OFF , ON
DIMENSION (alleen "PLIIx Music" en "PLII Music")	Pro Logic IIx Music en Pro Logic II Music dimension. Zorgt voor een graduele aanpassing van het geluidsveld naar voren of naar achteren. Instelbereik: -3 (naar achteren) t/m +3 (naar voren) Begininstelling: STD (standaard)
CENTER WIDTH (alleen "PLIIx Music" en "PLII Music")	Pro Logic IIx Music en Pro Logic II Music middenbreedte. Plaatst de weergave voor het middenkanaal helemaal op de midden-luidspreker of verdeelt deze over de linker en rechter voor-luidsprekers. Een grotere waarde verdeelt het middenkanaal meer over de linker en rechter voor-luidsprekers. Instelbereik: 0 (het middenkanaal wordt alleen weergegeven via de midden-luidspreker) t/m 7 (het middenkanaal wordt alleen weergegeven via de linker en rechter voor-luidsprekers) Begininstelling: 3
C. IMAGE (Alleen "Neo:6 Music")	DTS Neo:6 Music middenbeeld. Regelt het volume van de linker en rechter voorkanalen in samenhang met het middenkanaal om het middenkanaal meer of minder overheersend te maken. Instelbereik: 0,0 (het middenkanaal wordt alleen weergegeven via de linker en rechter voor-luidsprekers) t/m 1,0 (het middenkanaal wordt alleen weergegeven via de midden-luidspreker) Begininstelling: 0,3

Dit toestel aanpassen aan uw voorkeuren (MANUAL SETUP)

Met behulp van het "SET MENU" (instelmenu) kunt u allerlei systeeminstellingen wijzigen en kunt u de manier waarop het toestel werkt aanpassen aan uw voorkeuren. Verander de begininstellingen (hieronder vet gedrukt aangeduid) op basis van uw specifieke systeem en uw voorkeuren.

■ Automatische setup **AUTO SETUP**

Via deze functie kunt u met de hand de luidspreker- en systeeminstellingen wijzigen (zie bladzijde 32).

■ Handmatige setup **MANUAL SETUP**

Via deze functie kunt u met de hand de luidspreker- en systeeminstellingen wijzigen.

Basismenu 1 BASIC MENU

Menu	Parameter	Functies	Bladzijde
A) SPEAKER SET	EXTRA SP ASSIGN	Hiermee kunt u de functie van de met de EXTRA SP luidsprekeraansluiting verbonden luidsprekers instellen.	76
	LFE/BASS OUT	Hiermee kunt u de luidsprekers selecteren die de LFE (Lage Frequentie Effecten) en de lage tonen weergeven.	76
	FRONT SP	Hiermee kunt u de afmetingen van de voor-luidsprekers instellen.	77
	CENTER SP	Hiermee kunt u de afmetingen van de midden-luidspreker instellen.	77
	SUR. L/R SP	Hiermee kunt u de afmetingen en het aantal surround-luidsprekers instellen.	77
	SUR. B L/R SP	Hiermee kunt u de afmetingen van de surround-luidsprekers en het aantal daarvan instellen.	77
	CROSS OVER	Hiermee kunt u de crossover-frequentie instellen voor alle luidsprekers die zijn ingesteld op "SML" (of "SMALL") via "SPEAKER SET" (zie bladzijde 77).	78
	SUBWOOFER PHASE	Hiermee kunt u de fase van uw subwoofer omschakelen als u te weinig of onduidelijke lage tonen hoort.	78
B) SP LEVEL	FR. L/FR. R/ CNTR/SUR. L/ SUR. R/SBL/SBR/ SWFR/PR. L/PR. R	Hiermee kunt u de balans bepalen tussen het volume (luidsprekerniveau) van de linker voor- of linker surround-luidspreker en elk van de bij "SPEAKER SET" (zie bladzijde 76) geselecteerde luidsprekers.	78
C) SP DISTANCE	UNIT	Hiermee kunt u de eenheid kiezen waarin de luidsprekerafstand wordt aangegeven.	79
	FRONT L/FRONT R/ CENTER/SUR. L/ SUR. R/SBL/SBR/ SWFR/PRNS L/PRNS R	Hiermee kunt u de afstand tot elk van de luidsprekers bepalen en de vertraging die op de bijbehorende kanalen wordt toegepast.	79
D) TEST TONE	—	Aan of uit zetten van de testtoon voor de "SPEAKER SET", "SP LEVEL" en "SP DISTANCE" instellingen.	79

Volumemenu 2 VOLUME MENU

Parameter	Functies	Bladzijde
ADAPTIVE DRC	Hiermee kunt u instellen of dit toestel automatisch het dynamisch bereik moet regelen in samenhang met het volumeniveau, of niet.	80
ADAPTIVE DSP LEVEL	Hiermee kunt u instellen of dit toestel automatisch het DSP effectniveau moet regelen in samenhang met het volumeniveau, of niet.	80
MUTE TYPE	Hiermee kunt u instellen hoeveel het volume verlaagd moet worden wanneer u de dempingsfunctie (mute) gebruikt (zie bladzijde 45).	80
MAX VOL.	Hiermee kunt u het maximum volume voor de hoofdzone instellen.	80
INIT. VOL.	Hiermee kunt u instellen wat het volume in de hoofdzone moet worden wanneer dit toestel aan wordt gezet.	80

Geluidsmenu 3 SOUND MENU

Menu	Parameter	Functies	Bladzijde
A)EQUALIZER	EQ TYPE SELECT	Hiermee kunt u het type equalizer kiezen.	81
	GEQ	Hiermee kunt u de toonkleur van de luidsprekers regelen wanneer u "EQ TYPE SELECT" instelt op "GEQ".	81
	TEST	Hiermee kunt u bepalen of dit toestel de testtoon moet weergeven wanneer de "GEQ" wordt geregeld, of niet.	81
B)LFE LEVEL	SPEAKER	Stelt het LFE luidsprekerniveau in.	82
	HEADPHONE	Stelt het LFE hoofdtelefoonniveau in.	82
C)DYNAMIC RANGE	SPEAKER	Hiermee kunt u de hoeveelheid compressie van het dynamisch bereik van de luidsprekers regelen.	82
	HEADPHONE	Hiermee kunt u de hoeveelheid compressie van het dynamisch bereik van de hoofdtelefoon regelen.	82
D)LIPSYNC	HDMI AUTO	Hiermee kunt u bepalen of dit toestel de automatische synchronisatiefunctie voor audio en video ("automatic lip sync") moet gebruiken of niet.	83
	AUTO	Hiermee kunt u meer gedetailleerde instellingen maken voor de audiooverdraging wanneer de functie voor de automatische synchronisatie van audio en video in werking is.	83
	MANUAL	Hiermee kunt u de audiooverdraging met de hand instellen wanneer het aangesloten beeldscherm niet geschikt is voor de automatische synchronisatiefunctie voor audio en video, of wanneer "HDMI AUTO" is ingesteld op "OFF".	83
E)EXTD SUR.	—	Gebruik deze functie om te profiteren van 6.1/7.1-kanaals weergave van multikanaals signaalbronnen met behulp van de Dolby Pro Logic IIx, Dolby Digital EX of DTS-ES decoder en de aangesloten surround achter-luidsprekers.	83

Ingangsmenu 4 INPUT MENU

Opmerking

Sommige parameters die hieronder beschreven worden zijn niet beschikbaar met elke signaalbron, en sommige parameters zijn alleen beschikbaar bij een specifieke signaalbron.

Parameter	Functies	Bladzijde
I/O ASSIGNMENT	Hiermee kunt u de in-/uitgangsaansluitingen toewijzen aan andere componenten als de begininstellingen van dit toestel niet overeenkomen met uw voorkeuren.	84
INPUT RENAME	Hiermee kunt u de namen van de signaalbronnen zoals die op het in-beeld display en op het voorpaneel verschijnen veranderen.	85
VOL. TRIM	Hiermee kunt u het niveau van de signalen die binnenkomen via de verschillende aansluitingen instellen.	85
DECODER MODE	Hiermee kunt u de werkingsfunctie van de decoder omschakelen. U kunt de opnieuw toegewezen digitale ingangsaansluitingen voor DTS signalen instellen.	85
STANDBY CHARGE	Instellen of dit toestel de batterij (accu) van de aangesloten iPod op moet laden of niet terwijl dit toestel zelf uit (standby) staat (zie bladzijde 29).	85
START PAIRING	Breng de verbinding tot stand (pairing) tussen de aangesloten Yamaha Bluetooth adapter (zoals een YBA-10, los verkrijgbaar) en een Bluetooth component (zie bladzijde 62).	86
BGV	Hiermee kunt u kiezen welke videobron op de achtergrond zal worden weergegeven bij weergave van signalen die binnenkomen via de MULTI CH INPUT aansluitingen.	86
INPUT CH	Hiermee kunt u het aantal kanalen dat binnenkomt via een externe decoder instellen.	86
FRONT	Hiermee kunt u de analoge aansluitingen selecteren waarop de signalen voor de voorkanalen binnenkomen van een externe decoder wanneer u "INPUT CH" heeft ingesteld op "8CH".	86

Optiemenu 5 OPTION MENU

Menu	Parameter	Functies	Bladzijde
A) DISPLAY SET	DIMMER	Hiermee kunt u de helderheid van het display op het voorpaneel instellen.	87
	OSD SHIFT	Hiermee kunt u de verticale positie van het in-beeld display op het beeldscherm instellen.	87
	OSD-SOURCE	Hiermee kunt u instellen hoe lang het iPod menu nog weergegeven zal worden op het beeldscherm wanneer u een bepaalde handeling heeft uitgevoerd.	87
	OSD-AMP	Hiermee kunt u instellen hoe lang het statusscherm nog weergegeven zal worden op het beeldscherm wanneer u een bepaalde handeling heeft uitgevoerd.	87
	FL SCROLL	Hiermee kunt u de manier kiezen waarop de iPod informatie zal worden weergegeven op het display op het voorpaneel.	87
B) VIDEO SET	VIDEO CONV.	Hiermee kunt u instellen of videosignalen die binnenkomen via de VIDEO, S VIDEO en COMPONENT VIDEO aansluitingen moeten worden omgezet.	88
C) MEMORY GUARD	—	Voorkomt onbedoelde wijzigingen aan de ingestelde waarden van geluidsveldparameters en andere systeeminstellingen.	88

Menu	Parameter	Functies	Bladzijde
D>INIT. CONFIG	AUDIO SELECT	Standaard instellen van een bepaalde audio ingangsaansluiting selectiefunctie voor de signaalbronnen die zijn verbonden met de DIGITAL INPUT aansluitingen wanneer u dit toestel aan zet.	89
	DECODER MODE	Hiermee kunt u een bepaalde decoderfunctie standaard instellen voor signaalbronnen die zijn verbonden met de DIGITAL INPUT aansluitingen wanneer u dit toestel aan zet.	89
	EXTD SUR.	Hiermee kunt u een bepaalde uitgebreide decoderfunctie instellen voor signaalbronnen die zijn verbonden met de DIGITAL INPUT aansluitingen wanneer u dit toestel aan zet.	89
E>HDMI SET	S.AUDIO	Hiermee kunt u kiezen of u HDMI audiosignalen wilt laten weergeven via dit toestel zelf of via een andere HDMI component die is verbonden met de HDMI OUT aansluiting.	89
F>ZONE2 SET	MAX VOL.	Hiermee kunt u het maximum volumenniveau Zone 2 regelen.	90
	INIT. VOL.	Hiermee kunt u het volumenniveau in Zone 2 instellen wanneer dit toestel aan wordt gezet.	90

■ Signaalinformatie SIGNAL INFO

Met deze functie kunt u informatie over de audio- en videosignalen controleren (zie bladzijde 46).

Gebruiken van het SET MENU

Gebruik de afstandsbediening om de menu's te openen en de instellingen te verrichten.



- U kunt de "SET MENU" parameters wijzigen terwijl het toestel geluid aan het weergeven is.
- Als u op **PARAMETER** drukt terwijl het "SET MENU" gebruikt wordt, zal het "SET MENU" worden geannuleerd.
- Druk op **RETURN** om terug te keren naar het vorige menuniveau.

1 Zet de schakelaar voor de bedieningsfunctie op **AMP** en druk vervolgens op **SET MENU** om het "SET MENU" te openen.

Het eerste "SET MENU" scherm zal op het in-beeld display verschijnen.

2 Druk op **Δ / ▽** en selecteer "MANUAL SETUP".

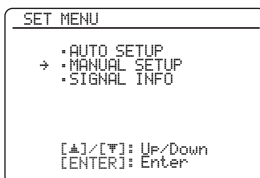

3 Druk op **ENTER** om de "MANUAL SETUP" te openen.

Het "MANUAL SETUP" scherm zal op het in-beeld display verschijnen.

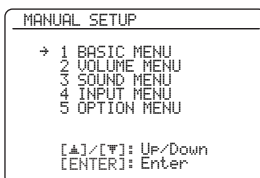

4 Druk herhaaldelijk op **Δ / ▽** om het gewenste menu te selecteren en druk op **ENTER** om het te openen.

De volgende schermen zijn voorbeelden waarin het "SOUND MENU" wordt geselecteerd.

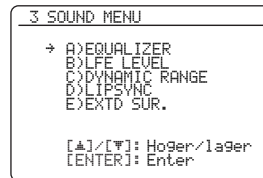

5 Druk herhaaldelijk op **Δ / ▽** om het gewenste submenu te selecteren en druk op **ENTER** om het te openen.

Het volgende scherm is een voorbeeld waarin "LFE LEVEL" wordt geselecteerd.

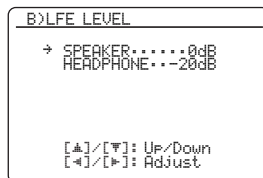

6 Druk op **Δ / ▽** om de gewenste parameter te selecteren en vervolgens op **◀ / ▶** om de instelling te wijzigen.

- Druk op **▶** om de ingestelde waarde te verhogen.
- Druk op **◀** om de ingestelde waarde te verlagen.

7 Druk op **SET MENU** om de "SET MENU" te verlaten.

1 BASIC MENU

Via dit menu kunt u met de hand de basisinstellingen voor de luidsprekers wijzigen. De meeste "BASIC MENU" parameters worden automatisch ingesteld wanneer u de automatische instelling laat doen.



Stel "TEST TONE" in op "ON" om de testtoon weer te laten geven bij "SPEAKER SET", "SP LEVEL" en "SP DISTANCE".

■ Luidspreker-instellingen A>SPEAKER SET



Druk herhaaldelijk op Δ / ∇ om de gewenste parameter te selecteren.

Extra luidspreker toewijzing EXTRA SP ASSIGN

Hiermee kunt u de functie van de met de EXTRA SP aansluitingen verbonden luidsprekers instellen.



Keuze	Beschrijving
ZONE2	Kies deze instelling wanneer u gebruik maakt van Zone 2 luidsprekers (zie bladzijde 104).
FRONT B	Selecteer deze instelling wanneer u een ander voor-luidsprekersysteem gebruikt in de hoofdzone (zie bladzijde 43).
ZONE B	Selecteer deze instelling wanneer u een ander voor-luidsprekersysteem gebruikt in een andere ruimte (zie bladzijde 43).
PRESENCE	Kies deze instelling wanneer u gebruik maakt van aanwezigheidsluidsprekers (zie bladzijde 13).
NONE	Selecteer deze instelling wanneer u geen gebruik maakt van de EXTRA SP aansluitingen.

Opmerkingen

- Deze parameter krijgt dezelfde waarde als de "EXTRA SP ASSIGN" parameter in de "AUTO SETUP" (zie bladzijde 33).
- Als u "ON" selecteert bij "BI-AMP" (zie bladzijde 109), kunt u geen "PRESENCE" of "ZONE2" meer instellen bij "EXTRA SP ASSIGN".
- Nadat u de "EXTRA SP ASSIGN" instelling heeft gewijzigd, dient u de "AUTO SETUP" opnieuw uit te voeren (zie bladzijde 32).

LFE/lage tonen uitgang LFE/BASS OUT

Gebruik deze functie om de luidsprekers te selecteren die de LFE (Lage Frequentie Effecten) en de lage tonen weergeven.

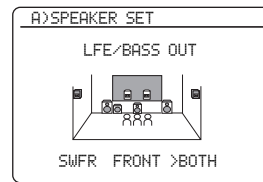

LFE uitgangssignalen

Keuze	Subwoofer(s) en luidsprekers		
	Subwoofer(s)	Voor-luidsprekers	Overige luidsprekers
BOTH	Uitgang	Geen uitg.	Geen uitg.
SWFR	Uitgang	Geen uitg.	Geen uitg.
FRONT	Geen uitg.	Uitgang	Geen uitg.

Lage frequentie uitgangssignalen

Keuze	Subwoofer(s) en luidsprekers		
	Subwoofer(s)	Voor-luidsprekers	Overige luidsprekers
BOTH	*1	*2	*3
SWFR	*4	*3	*3
FRONT	Geen uitg.	*1	*3

*1 Produceert (produceren) de lage frequentiesignalen voor de voorkanalen en andere luidsprekers die zijn ingesteld op "SMALL".

*2 Produceert altijd de lage frequentiesignalen voor de voorkanalen.

*3 Produceert de lage frequentiesignalen als de luidsprekers zijn ingesteld op "LARGE".

*4 Produceert de lage frequentiesignalen voor de luidsprekers die zijn ingesteld op "SMALL" of "NONE".

Afmetingen van luidsprekers

De woofer (lage tonen) luidspreker is

- 16 cm of groter: groot
- kleiner dan 16 cm: klein

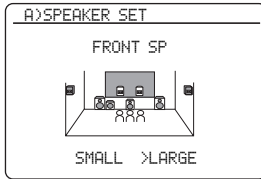
Voor-luidsprekers FRONT SP

Keuze	Beschrijving
LARGE	Selecteer deze instelling wanneer de voor-luidsprekers groot zijn.
SMALL	Selecteer deze instelling wanneer de voor-luidsprekers klein zijn.

Opmerking

Wanneer "LFE/BASS OUT" is ingesteld op "FRONT", kunt u alleen "LARGE" kiezen bij "FRONT SP". Als "FRONT SP" van tevoren op een andere instelling dan "LARGE" is gezet, zal dit toestel die instelling automatisch veranderen naar "LARGE".

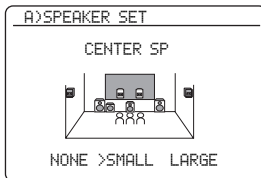
Midden-luidspreker CENTER SP**Wanneer de midden-luidspreker groot is:**

Selecteer "LARGE" (groot).

Wanneer de midden-luidspreker klein is:

Selecteer "SMALL" (klein).

Wanneer u geen gebruik maakt van een midden-luidspreker:

Selecteer "NONE" (geen). De signalen voor het middenkanaal zullen naar de linker en rechter voor-luidsprekers worden gestuurd.

Keuze	Beschrijving
LARGE	Selecteer deze instelling wanneer de midden-luidspreker groot is.
SMALL	Selecteer deze instelling wanneer de midden-luidspreker klein is.
NONE	Selecteer deze instelling wanneer u geen gebruik maakt van een midden-luidspreker. De signalen voor het middenkanaal zullen naar de linker en rechter voor-luidsprekers worden gestuurd.

Linker/rechter surround-luidsprekers

SUR. L/R SP

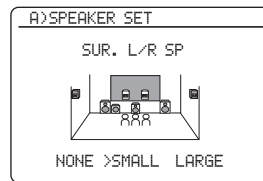

Keuze	Beschrijving
LARGE	Selecteer deze instelling wanneer de surround-luidsprekers groot zijn.
SMALL	Selecteer deze instelling wanneer de surround-luidsprekers klein zijn.
NONE	Selecteer deze instelling wanneer u geen gebruik maakt van surround-luidsprekers. Hiermee zet u het toestel in de CINEMA DSP stand (zie bladzijde 51) en zal "SUR.B L/R SP" automatisch op "NONE" (geen) worden ingesteld.

Linker/rechter surround achter-luidsprekers

SUR.B L/R SP

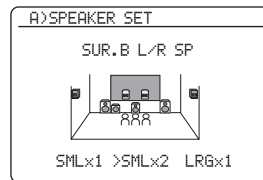

Keuze	Beschrijving
LRGx1	Selecteer deze instelling wanneer de enkele surround achter-luidspreker groot is.
LRGx2	Selecteer deze instelling wanneer de linker en rechter surround achter-luidsprekers groot zijn.
SMLx1	Selecteer deze instelling wanneer de enkele surround achter-luidspreker klein is.
SMLx2	Selecteer deze instelling wanneer de linker en rechter surround achter-luidsprekers klein zijn.
NONE	Selecteer deze instelling wanneer u geen gebruik maakt van surround achter-luidsprekers. De signalen voor het surround-achterkanaal zullen naar de linker en rechter surround-luidsprekers worden gestuurd.

Opmerking

Als er Dolby TrueHD audiosignalen binnenkomen en "SUR.B L/R SP" is ingesteld op "NONE", zullen de linker en rechter surround-achterkanalen niet naar de linker en rechter surround-luidsprekers worden gestuurd.

Lage tonen crossover CROSS OVER

Met deze functie kunt u de crossover frequentie instellen voor alle luidsprekers die zijn ingesteld op "SML" (of "SMALL") via "SPEAKER SET" (zie bladzijde 76). Alle frequenties onder de geselecteerde frequentie zullen naar de subwoofer(s) of voor-luidsprekers worden gedirigeerd aan de hand van de "LFE/BASS OUT" instelling bij "SPEAKER SET" (zie bladzijde 76).

Keuzes: 40Hz, 60Hz, **80Hz**, 90Hz, 100Hz, 110Hz, 120Hz, 160Hz, 200Hz



Als het volume en de crossover-frequentie op uw subwoofer ingesteld kunnen worden, zet het volume dan halverwege (of iets lager) en zet de crossover-frequentie op de maximale waarde.

Subwooferfase SUBWOOFER PHASE

Als de lage tonen niet of onduidelijk worden weergegeven, kunt u hiermee de fase van uw subwoofer omschakelen.

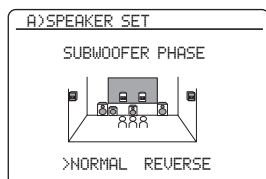

Keuze	Functies
NORMAL (normaal)	Verandert de fase van uw subwoofer niet.
REVERSE (omgekeerd)	Keert de fase voor uw subwoofer om.

Luidsprekerniveau B>SP LEVEL

Deze functie stelt u in staat met de hand de balans te bepalen tussen het volume (luidsprekerniveau) van de linker voor- of linker surround-luidspreker en elk van de bij "SPEAKER SET" (zie bladzijde 76) geselecteerde luidsprekers.

Instelbereik: -10,0 dB t/m +10,0 dB

Instelstap: 0,5 dB

Begininstelling:

FR.L/FR.R/SWFR/PR.L/PR.R: 0 dB

CNTR/SUR.L/SUR.R/SBL/SBR: -1,0 dB

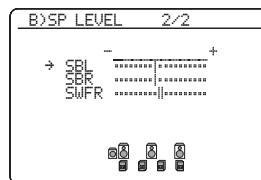
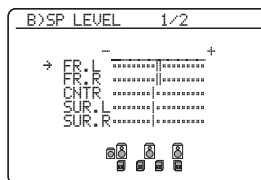

SP LEVEL	Ingestelde luidspreker
FR.L	Linker voor-luidspreker
FR.R	Rechter voor-luidspreker
CNTR	Midden-luidspreker
SUR.L	Linker surround-luidspreker
SUR.R	Rechter surround-luidspreker
SBL	Linker surround achter-luidspreker
SBR	Rechter surround achter-luidspreker
SWFR	Subwoofer
PR.L	Linker aanwezigheidsluidspreker
PR.R	Rechter aanwezigheidsluidspreker



- Als het volume en de crossover-frequentie op uw subwoofer ingesteld kunnen worden, zet het volume dan halverwege (of iets lager) en zet de crossover-frequentie op de maximale waarde.
- Stel "TEST TONE" in op "ON" om de testtoon weer te laten geven bij de "SPEAKER LEVEL" instelling (zie bladzijde 79).

Opmerkingen

- Welke luidsprekerkanalen er beschikbaar zijn hangt mede af van de luidsprekerinstellingen.
- In plaats van "SBL" en "SBR", zal "SB" worden getoond indien "SUR. B L/R SP" is ingesteld op "SMLx1" of "LRGx1" (zie bladzijde 77).

■ Luidspreker afstand C)SP DISTANCE

Met deze functie kunt u met de hand de afstand van elke luidspreker tot de luisterplek invoeren en zo de vertraging voor het bijbehorende kanaal instellen. In het ideale geval zouden alle luidsprekers op dezelfde afstand van de luisterplek moeten staan. Maar in de meeste gevallen is dat praktisch gezien niet mogelijk. Daarom moet de weergave van luidsprekers die eigenlijk te dichtbij staan heel eventjes vertraagd worden, zodat het geluid van alle luidsprekers op hetzelfde moment op de luisterplek arriveert.

C)SP DISTANCE 1/2	C)SP DISTANCE 2/2
→ UNIT.....meters FRONT L.....3.00m FRONT R.....3.00m CENTER.....2.60m SUR. L.....2.40m SUR. R.....2.40m [▲]/[▼]: Up/Down [←]/[→]: Select	→ SBL.....2.40m SBR.....2.40m SWFR.....3.00m PRNS L.....3.00m PRNS R.....3.00m [▲]/[▼]: Up/Down [←]/[→]: Adjust

Eenheid voor de instelling van de luidsprekerafstand UNIT

Begininstelling:

[Modellen voor de V.S. en Canada]: feet (ft)

[Overige modellen]: meters (m)

Keuze	Functies
meters (m)	Stelt de afstanden van de luidsprekers in meters in.
feet (ft)	Stelt de afstanden van de luidsprekers in voeten (feet) in.

Luidsprekerafstanden

Instelbereik: 0,30 t/m 24,00 m (1.0 t/m 80.0 ft)

Instelstap: 0,10 m (0.5 ft)

Begininstelling:

FRONT L/FRONT R/SWFR/PRNS L/

PRNS R: 3,00 m (10.0 ft)

CENTER: 2,60 m (8.5 ft)

SUR. L/SUR. R/SBL/SBR: 2,40 m (8.0 ft)

SP DISTANCE	Ingestelde luidspreker
FRONT L	Linker voor-luidspreker
FRONT R	Rechter voor-luidspreker
CENTER	Midden-luidspreker
SUR. L	Linker surround-luidspreker
SUR. R	Rechter surround-luidspreker
SBL	Linker surround achter-luidspreker
SBR	Rechter surround achter-luidspreker
SWFR	Subwoofer
PRNS L	Linker aanwezigheidsluidspreker
PRNS R	Rechter aanwezigheidsluidspreker

Opmerkingen

- Welke luidsprekerkanalen er beschikbaar zijn hangt mede af van de luidsprekerinstellingen.
- In plaats van "SBL" en "SBR", zal "SUR.B" worden getoond indien "SUR.B L/R SP" is ingesteld op "SMLx1" of "LRGx1" (zie bladzijde 77).

■ Testtoon D)TEST TONE

Aan of uit zetten van de testtoon voor de "SPEAKER SET", "SP LEVEL" en "SP DISTANCE" instellingen.

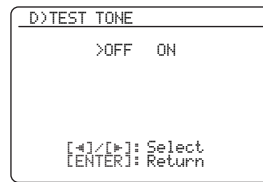

Keuze	Functies
OFF	Dit toestel zal geen testtoon weergeven bij de "SPEAKER SET", "SP LEVEL" en "SP DISTANCE" instellingen.
ON	Dit toestel zal wel een testtoon weergeven bij de "SPEAKER SET", "SP LEVEL" en "SP DISTANCE" instellingen.



Als u een handzame geluidsdrukmeter gebruikt, houd deze dan met uitgestrekte arm vast en richt de meter naar boven zodat deze zich op de luisterplek bevindt. Met de meter op de 70 dB schaal en op C SLOW kunt u nu alle luidsprekers afstellen op 75 dB.

Opmerking

Deze functie wordt automatisch uitgeschakeld wanneer u het "BASIC MENU" verlaat.

2 VOLUME MENU

Via dit menu kunt u met de hand de diverse volumestellingen wijzigen.

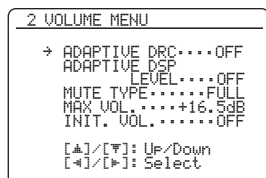

Adaptieve regeling van het dynamisch bereik ADAPTIVE DRC

Gebruik deze functie om het dynamisch bereik te laten regelen aan de hand van het volumeniveau. Deze functie komt van pas wanneer u bij een laag volume, bijvoorbeeld 's nachts, wilt luisteren. Wanneer "ADAPTIVE DRC" is ingesteld op "AUTO", zal dit toestel het dynamisch bereik als volgt regelen:

- Als het VOLUME laag staat: het dynamisch bereik wordt beperkt
- Als het VOLUME hoog staat: het dynamisch bereik is groot

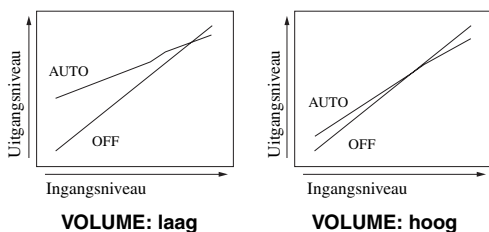

Keuze	Funcities
AUTO	Regelt het dynamisch bereik automatisch.
OFF	Regelt het dynamisch bereik niet automatisch.



- U kunt het dynamisch bereik van bitstreams ook regelen met "DYNAMIC RANGE" in het "SOUND MENU" (zie bladzijde 82).
- Deze functie is ook handig wanneer u luistert met uw hoofdtelefoon.

Opmerking

De functie voor het adaptief regelen van het dynamisch bereik werkt niet wanneer dit toestel in de Pure Direct stand staat (zie bladzijde 52).

Adaptief DSP niveau ADAPTIVE DSP LEVEL

Gebruik deze functie om het DSP effectniveau (zie bladzijde 65) in te stellen aan de hand van het volumeniveau.

Keuze	Funcities
AUTO	Regelt het DSP effectniveau aan de hand van het volumeniveau.
OFF	Regelt het DSP effectniveau niet automatisch.

Opmerking

Ook als u "ADAPTIVE DSP LEVEL" op "AUTO" zet, zal dit toestel de bij "DSP LEVEL" gespecificeerde waarde (zie bladzijde 65) niet wijzigen, maar alleen fijnregelen.

Tijdelijk uit of lager zetten van het geluid MUTE TYPE

U kunt zelf bepalen hoeveel het volume verlaagd moet worden wanneer u deze functie gebruikt (zie bladzijde 45).

Keuze	Funcities
FULL	Schakelt alle geluidsweergave tijdelijk uit.
-20dB	Verlaagt het huidige volume met 20 dB.

Maximum volume MAX VOL.

Gebruik deze functie om het maximum volume voor de hoofdzone in te stellen. Deze functie is nuttig om te voorkomen dat er per ongeluk hele harde geluiden worden weergegeven. Het oorspronkelijke volumebereik is bijvoorbeeld -80,0 dB t/m +16,5 dB. Maar wanneer "MAX VOL." is ingesteld op -5,0 dB, wordt het volumebereik -80,0 dB t/m -5,0 dB.

Instelbereik: -30,0 dB t/m +15,0 dB, **+16,5 dB**

Instelstap: 5,0 dB

Opmerkingen

- Wanneer dit toestel bezig is met de automatische setup, wordt het volume automatisch op 0 dB gezet, ongeacht de huidige "MAX VOL." instelling.
- De "MAX VOL." instelling krijgt voorrang boven de instelling voor het beginvolume. Als bijvoorbeeld "INI.VOL." is ingesteld op -20,0 dB en "MAX VOL." is ingesteld op -30,0 dB, dan zal het volume automatisch worden ingesteld op -30,0 dB wanneer u de volgende keer het toestel weer aan zet.
- Gebruik "MAX VOL." onder "ZONE SET" om het beginvolume in Zone 2 in te stellen.

Beginvolume INIT. VOL.

Gebruik deze functie om in te stellen wat het volume in de hoofdzone moet worden wanneer dit toestel aan wordt gezet.

Keuzes: **OFF**, MUTE, -80,0 dB t/m +16,5 dB

Instelstap: 0,5 dB

Opmerking

De "MAX VOL." instelling krijgt voorrang boven de instelling voor het beginvolume.

3 SOUND MENU

Via deze functie kunt u de audio-instellingen wijzigen.

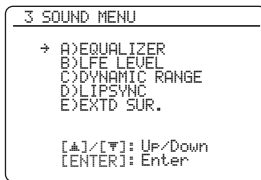

■ Equalizer A)EQUALIZER

Gebruik deze functie om te kiezen tussen de parametrische en de grafische equalizer.

Equalizertype selecteren EQ TYPE SELECT

Gebruik deze functie om het type equalizer te kiezen.

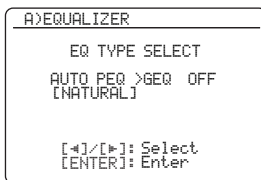

Keuze	Functies
AUTO PEQ	Maakt gebruik van de parametrische equalizer zoals ingesteld bij "AUTO SETUP" (zie bladzijde 33).
GEQ	Hiermee kunt u de ingebouwde grafische equalizer met 7 frequentiebanden zo instellen dat de toonkleur van de luidsprekers met elkaar overeenkomt. Druk op ENTER om het scherm voor de grafische equalizer te openen.
OFF	Schakelt de equalizerfunctie uit.



Het op dit moment toegepaste type parametrische equalizer (zie bladzijde 33) verschijnt onder "AUTO PEQ".

Opmerking

U kunt "AUTO PEQ" alleen selecteren wanneer u van tevoren de "AUTO SETUP" heeft uitgevoerd (zie bladzijde 32). In dit geval zal "AUTO PEQ" automatisch worden geselecteerd als standaardinstelling.

Grafische equalizer GEO

Gebruik deze functie om de toonkleur van de midden, L/R surround en L/R surround-achter en eventuele losse surround achter-luidsprekers af te stemmen op de toonkleur van de L/R voor-luidsprekers. U kunt 7 frequentiebanden instellen (63 Hz, 160 Hz, 400 Hz, 1 kHz, 2,5 kHz, 6,3 kHz, 16 kHz).

Instelbereik: -6,0 dB t/m +6,0 dB

Instelstap: 0,5 dB

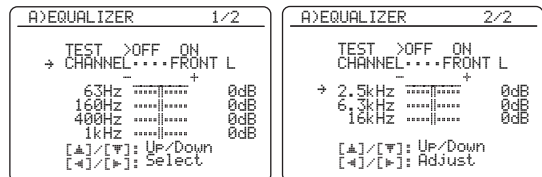

Druk op **ENTER** / **▼** om een frequentieband te selecteren en op **ENTER** / **▶** om de geselecteerde frequentieband in te stellen.

Opmerking

De "GEQ" parameter kan alleen worden ingesteld wanneer "GEQ" is geselecteerd bij "EQ TYPE SELECT".

Testtoon TEST

Gebruik deze functie om instellingen te verrichten met "GEQ" terwijl u luistert naar een testtoon. Om "TEST" te selecteren, dient u herhaaldelijk op **ENTER** / **▼** te drukken op het grafische equalizerscherm.

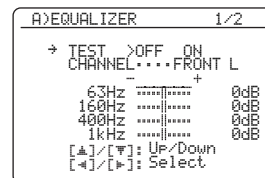

Keuze	Functies
OFF	Er wordt geen testtoon weergegeven, maar het signaal van de op dit moment geselecteerde signaalbron.
ON	Er worden testtonen weergegeven via de geselecteerde luidsprekers.

■ Niveau Lage Frequentie Effecten

B>LFE LEVEL

Deze functie stelt u in staat het volume (uitgangsniveau) van het LFE (Lage Frequentie Effect) kanaal aan te passen aan de capaciteit van uw subwoofer of hoofdtelefoon. Het LFE kanaal zorgt voor de weergave van speciale effecten met zeer lage tonen bij bepaalde passages. Deze instelling treedt in werking wanneer het ingangssignaal een LFE signaal bevat.

Instelbereik: -20 t/m 0 dB

Instelstap: 1 dB

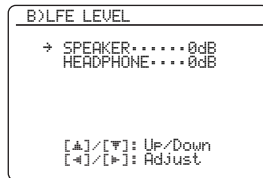

Luidsprekers SPEAKER

Stelt het LFE luidsprekerniveau in.

Hoofdtelefoon HEADPHONE

Stelt het LFE hoofdtelefoonniveau in.

Opmerking

Afhankelijk van de instellingen bij "LFE/BASS OUT" (zie bladzijde 76) is het mogelijk dat sommige signalen niet via de SUBWOOFER PRE OUT aansluiting worden gereproduceerd.

■ Dynamisch bereik C>DYNAMIC RANGE

Via deze functie kunt u instellen hoeveel het dynamisch bereik moet worden gecompriemd voor uw luidsprekers of uw hoofdtelefoon. Deze instelling treedt alleen in werking wanneer dit toestel bitstreams signalen decodeert.

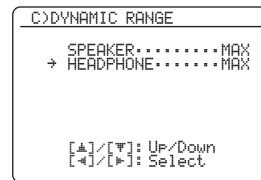

Luidsprekers SPEAKER

Regelt de compressie van het dynamisch bereik voor de luidsprekers.

Hoofdtelefoon HEADPHONE

Regelt de compressie van het dynamisch bereik voor de hoofdtelefoon.

Keuze	Functies
MIN/AUTO	<ul style="list-style-type: none"> • MIN: Beperkt het dynamisch bereik wanneer dit toestel bitstreams signalen decodeert (behalve Dolby TrueHD). • AUTO: Regelt het dynamisch bereik aan de hand van de instructies in het ingangssignaal wanneer dit toestel Dolby TrueHD signalen decodeert.
STD	Stelt het dynamisch bereik in op een gemiddelde waarde. Wanneer dit toestel Dolby TrueHD signalen decodeert, zal de regeling van het dynamisch bereik altijd zijn ingeschakeld, ongeacht de instructies in het ingangssignaal.
MAX	Behoudt het grootste dynamische bereik.

■ Audio en video synchronisatie ('lip sync') D\LIPSYNC

Gebruik deze functie om de synchronisatie van beeld en geluid te regelen.

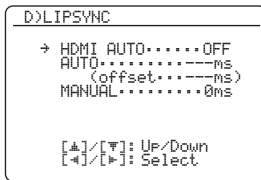

HDMI automatische synchronisatie HDMI AUTO

Als het beeldscherm is verbonden met de HDMI OUT aansluiting van dit toestel en geschikt is voor automatische audio en video synchronisatie (automatische 'lip sync' functie), zal dit toestel beeld en geluid automatisch synchroniseren. Gebruik deze functie om de automatische synchronisatie ('lip sync') aan of uit te zetten.

Keuzes: ON, **OFF**

Als het aangesloten beeldscherm geschikt is voor automatische synchronisatie:

Selecteer "ON". Gebruik "AUTO" om de audio en video synchronisatie in meer detail in te stellen.

Als het beeldscherm niet geschikt is voor de automatische synchronisatie, of als u de automatische synchronisatie niet wilt gebruiken:

Selecteer "OFF". Gebruik "MANUAL" (Handmatig) om de synchronisatie van beeld en geluid te regelen.

Automatische vertraging AUTO

Gebruik deze functie om gedetailleerde instellingen te kunnen maken voor de synchronisatie van audio en video wanneer u "HDMI AUTO" heeft ingesteld op "ON".

Instelbereik: **0** t/m 240 ms

Instelstap: 1 ms



"offset" geeft het verschil aan tussen de waarde voor de audiovertraging die dit toestel instelt en de waarde voor de audiovertraging die u instelt bij "AUTO". Dit toestel slaat de "offset" waarde op en past deze toe op eventuele andere beeldschermen die geschikt zijn voor de automatische synchronisatie.

Handmatige vertraging MANUAL

Gebruik deze functie om de vertraging van de geluidsweergave met de hand in te stellen zodat deze synchroon loopt met de weergegeven beelden wanneer u "HDMI AUTO" heeft ingesteld op "OFF".

Instelbereik: **0** t/m 240 ms

Instelstap: 1 ms

■ Uitgebreid surround E\EXTD SUR.

Gebruik deze functie om te profiteren van 6.1/7.1-kanaals weergave van multikanaals signaalbronnen met behulp van de Dolby Pro Logic IIX, Dolby Digital EX of DTS-ES decoder en de aangesloten surround achter-luidsprekers.



Keuze	Functies
AUTO	Schakelt de optimale decoder in voor weergave van signalen via 6.1/7.1 kanalen wanneer dit toestel een signalering daarvoor ('vlag') in het ingangssignaal herkent.
PLIIXMovie	Geeft Dolby Digital of DTS signalen weer via 7.1 kanalen via de Pro Logic IIX Movie decoder.
PLIIXMusic	Selecteer Dolby Digital om DTS signalen via 6.1/7.1 kanalen weer te geven met de Pro Logic IIX Music decoder.
EX/ES	Geeft Dolby Digital of DTS signalen weer via 6.1/7.1 kanalen met de Dolby Digital EX of DTS-ES decoder.
OFF	Er worden geen decoders gebruikt om 6.1/7.1 kanalen te creëren.

4 INPUT MENU

Gebruik dit menu om de parameters voor elk van de signaalbronnen in te stellen.

```
4 INPUT MENU 1/2
→ A)PHONO
B)TUNER
C)CD
D)MD/CD-R
E)DVD
F)DTV/CBL
G)V-AUX
[▲]/[▼]: Up/Down
[ENTER]: Enter
```

```
4 INPUT MENU 2/2
→ H) DOCK
I) BLUETOOTH
J) DVR
K) VCR
L) MULTI CH
[▲]/[▼]: Up/Down
[ENTER]: Enter
```

Signaalbron	Parameter
B)TUNER	INPUT RENAME VOL. TRIM
L)MULTI CH	INPUT RENAME VOL. TRIM BGV INPUT CH FRONT
A)PHONO	I/O ASSIGNMENT
C)CD	INPUT RENAME
D)MD/CD-R	VOL. TRIM
E)DVD	DECODER MODE
F)DTV/CBL	
G)V-AUX	
J)DVR	
K)VCR	
H)DOCK	INPUT RENAME VOL. TRIM STANDBY CHARGE
I) BLUETOOTH	INPUT RENAME VOL. TRIM START PAIRING

Opmerking

Sommige parameters die hierboven beschreven worden zijn niet beschikbaar met elke signaalbron, en sommige parameters zijn alleen beschikbaar bij een specifieke signaalbron.

Toewijzen van in-/uitgangsaansluitingen I/O ASSIGNMENT

U kunt de in-/uitgangsaansluitingen toewijzen aan andere componenten als de begininstellingen van dit toestel niet overeenkomen met uw voorkeuren. Wijzig de parameter om de respectievelijke aansluitingen toe te wijzen aan andere apparatuur en uiteindelijk meer componenten te kunnen aansluiten.

Wanneer de in-/uitgangsaansluitingen opnieuw zijn toegewezen, kunt u de daarbij behorende component selecteren als signaalbron met **INPUT** op het voorpaneel (of met de ingangskleuzetoetsen (5) op de afstandsbediening).

```
J) DVR
→ COMPONENT IN...[B]*
COAXIAL IN...NONE
OPTICAL IN...NONE
OPTICAL OUT...NONE
HDMI IN...[S]
Current( DTV/CBL )
[▲]/[▼]: Select
[ENTER]: Enter
```



- “NONE” verschijnt op het in-beeld display wanneer er geen signaalbron is toegewezen aan de in-/uitgangsaansluiting.
- Stel “OPTICAL OUT” in op “(1)” voor de digitale opnamecomponent die u heeft verbonden met de DIGITAL OUTPUT aansluiting.
- U kunt een bepaalde naam maar één keer gebruiken voor een bepaald soort aansluiting.
- Een asterisk (*) verschijnt rechts naast namen van in-/uitgangsaansluitingen waarvan de eerdere instellingen gewijzigd zijn.
- De signaalbron die op dit moment is toegewezen aan de geselecteerde in-/uitgangsaansluiting zal verschijnen op het in-beeld display (“Current(DTV/CBL)” in het voorbeeld hierboven).

Signaalbronnen nieuwe namen geven**INPUT RENAME**

Met deze functie kunt u de namen van de signaalbronnen zoals die op het in-beeld display op het voorpaneel verschijnen veranderen.

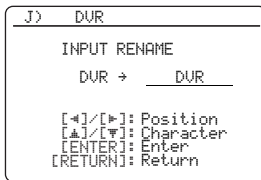

1 Druk op **⓪** < / > om de “_” (onderstreping) onder de spatie of het teken dat u wilt bewerken te plaatsen.

2 Kies met **⓪** ▲ / ▼ het teken dat u wilt gebruiken en ga vervolgens met **⓪** < / > naar het volgende teken.

Opmerkingen

- U kunt maximaal 9 tekens gebruiken voor elke signaalbron.
- Druk op **⓪** ▼ om de tekens als volgt te laten veranderen, of druk op **⓪** ▲ om deze reeks in omgekeerde volgorde te doorlopen: A t/m Z, 0 t/m 9, a t/m z, symbolen (#, *, -, +, enz.), spatie.

3 Herhaal de stappen 1 t/m 2 als u de namen van andere signaalbronnen wilt veranderen.

4 Druk op **⓪** **ENTER** om deze handeling te voltooien.

Volume Trim VOL. TRIM

Met deze functie kunt u het niveau van de ingangssignalen voor elk van de aansluitingen op elkaar afstemmen. Deze functie komt van pas wanneer u wilt vermijden dat het volume plotseling verandert wanneer u overschakelt naar een andere signaalbron.

Instelbereik: -6,0 dB t/m +6,0 dB

Instelstap: 0,5 dB

Begininstelling: 0,0 dB

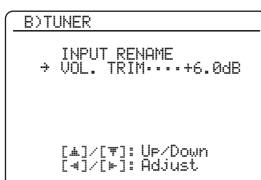

Deze parameter heeft ook invloed op de signalen die worden geproduceerd via de ZONE OUT audio-aansluitingen.

Decoderfunctie DECODER MODE

Hiermee kunt u een andere decoder standaard laten inschakelen. Wanneer u “DTS” selecteert en er digitale audiosignalen binnenkomen, zal dit toestel de DTS decoder inschakelen en alleen de digitale DTS audiosignalen weergeven.

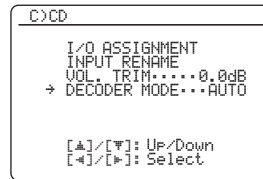

Keuze	Functies
AUTO	Detecteert automatisch de typen digitale audio ingangssignalen en selecteert de juiste decoder.
DTS	Schakelt de DTS decoder in en geeft alleen DTS digitale audiosignalen weer wanneer er digitale audiosignalen binnenkomen.

Opmerking

“DECODER MODE” is alleen beschikbaar wanneer de digitale audio ingangsaansluitingen (HDMI, OPTICAL en/of COAXIAL) zijn toegewezen aan de geselecteerde signaalbron.

Opladen terwijl het toestel uit (standby) staat STANDBY CHARGE

Gebruik deze functie om in te stellen of dit toestel de batterij (accu) van de aangesloten iPod op moet laden of niet terwijl dit toestel zelf uit (standby) staat.

Keuze	Functies
AUTO	Laadt de batterij (accu) van de aangesloten iPod op wanneer dit toestel aan staat en wanneer het uit (standby) staat.
OFF	Laadt de batterij (accu) van de aangesloten iPod alleen op wanneer dit toestel aan staat.

Begin verbinden (pairing) START PAIRING

Gebruik deze functie om de aangesloten Yamaha Bluetooth adapter (zoals een YBA-10, los verkrijgbaar) te laten beginnen met het tot stand brengen van een verbinding met uw Bluetooth component (pairing). Voor details omtrent het tot stand brengen van de verbinding (pairing) verwijzen we u naar "Verbinding tot stand brengen ("pairing") tussen de Bluetooth™ adapter en uw Bluetooth™ component" op bladzijde 62.

Als beveiliging geldt er een limiet van 8 minuten voor het tot stand brengen van de verbinding ("pairing"). Wij bevelen u aan alle instructies goed te lezen en te zorgen dat u ze goed begrijpt voor u begint.

1 Druk op **Ⓜ** ENTER om het tot stand brengen van de verbinding (pairing) te laten beginnen.

De aangesloten Bluetooth adapter begint te zoeken naar Bluetooth apparatuur. "Searching..." zal verschijnen op het beeldscherm.

2 Controleer of de Bluetooth component de Bluetooth adapter kan detecteren.

Als de Bluetooth component de Bluetooth adapter detecteert (vindt), zal (bijvoorbeeld) "YBA-10 YAMAHA" verschijnen in de lijst met Bluetooth apparaten.

3 Selecteer de Bluetooth adapter in de lijst met Bluetooth apparaten en voer het wachtwoord "0000" in op de Bluetooth component.

Wanneer de verbinding met succes tot stand is gebracht, zal de melding "Pairing completed" verschijnen.



Om het tot stand brengen van de verbinding (pairing) te annuleren, dient u op **Ⓜ** RETURN te drukken om "START PAIRING" af te sluiten.

4 Druk op **Ⓜ** RETURN om de "START PAIRING" te verlaten.

Opmerkingen

- Als de aangesloten Bluetooth adapter geen Bluetooth componenten kan vinden, zal "Not found" verschijnen.
- Als er geen Bluetooth adapter is aangesloten op dit toestel, zal "No Bluetooth Adapter" verschijnen.

Multikanaals ingangssignaal achtergrondvideo BGV

Gebruik deze functie om te kiezen welke videosignaalbron als achtergrond zal worden weergegeven bij weergave van signalen die binnenkomen via de MULTI CH INPUT aansluitingen.

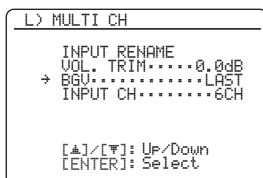

Keuze	Funcities
LAST	Gebruikt automatisch de laatst geselecteerde videobron als signaalbron voor de achtergrondvideo.
DVD, DTV/CBL, DVR, VCR, V-AUX	Selecteert de corresponderende signaalbron als bron voor de achtergrondvideo.
OFF	Er wordt geen video op de achtergrond weergegeven.

Ingangskanalen INPUT CH

Deze instelling bepaalt het aantal kanalen dat ontvangen wordt van de externe decoder (zie bladzijde 25).

Keuzes: **6CH**, 8CH

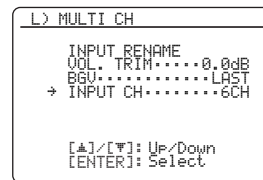

Als de aangesloten component gescheiden 6-kanaals audiosignalen produceert.

Selecteer "6CH".

Als de aangesloten component gescheiden 8-kanaals audiosignalen produceert.

Selecteer "8CH". Stel "FRONT" (zie hieronder) in voor de analoge audio-aansluitingen via welke de linker en rechter voorkanalen van de aangesloten worden ontvangen.

Linker en rechter voorkanalen ingangsaansluiting FRONT

Als u "8CH" heeft ingesteld bij "INPUT CH", kunt u de analoge audio-aansluitingen selecteren waarop de linker en rechter voorkanalen van de op dit toestel aangesloten externe decoder zullen binnenkomen.

Keuzes: CD, MD/CD-R, **DVD**, DTV/CBL, DVR, VCR, V-AUX

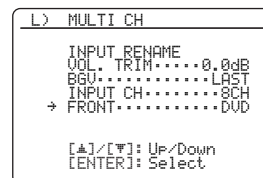

Opmerking

De "FRONT" parameter komt alleen beschikbaar wanneer u "INPUT CH" instelt op "8CH".

5 OPTION MENU

Via dit menu kunt u de optionele systeeminstellingen wijzigen.

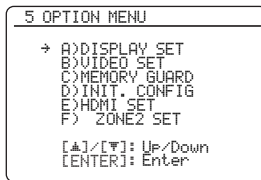

■ Display instellingen A) DISPLAY SET

Opmerking

Gebruik "VIDEO" bij "INIT" in de "ADVANCED SETUP" om "OSD SHIFT" in te stellen op de fabrieksinstellingen (zie bladzijde 109).

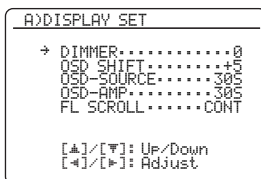

Dimmer DIMMER

Hiermee kunt u de helderheid van het display op het voorpaneel instellen.

Instelbereik: -4 t/m 0

Instelstap: 1

- Druk op **⊖** om het display op het voorpaneel te dimmen.
- Druk op **⊕** om het display op het voorpaneel helderder te maken.

OSD (in-beeld display) verschuiven OSD_SHIFT

Hiermee kunt u de verticale positie van het OSD (in-beeld display) instellen.

Instelbereik: -5 (naar beneden) t/m +5 (naar boven)

Instelstap: 1

Begininstelling: 0

- Druk op **⊖** om het in-beeld display lager op het scherm weer te geven.
- Druk op **⊕** om het in-beeld display hoger op het scherm weer te geven.

Signaalbronfunctie weergavetijd in-beeld display

OSD-SOURCE

Via deze functie kunt u bepalen hoe lang het iPod menu nog moet worden weergegeven op het in-beeld display (OSD) nadat u een handeling heeft uitgevoerd.

Keuze	Functies
ON	Laat het in-beeld display voortdurend weergeven tijdens een handeling.
10S	Schakelt het in-beeld display uit 10 seconden nadat u een handeling heeft verricht.
30S	Schakelt het in-beeld display uit 30 seconden nadat u een handeling heeft verricht.

Versterkerfunctie weergavetijd in-beeld display

OSD-AMP

Hiermee kunt u instellen hoe lang het statusscherm nog weergegeven zal worden op het beeldscherm wanneer u een bepaalde handeling heeft uitgevoerd.

Keuze	Functies
ON	Laat het in-beeld display voortdurend weergeven tijdens een handeling.
10S	Schakelt het in-beeld display uit 10 seconden nadat u een handeling heeft verricht.
30S	Schakelt het in-beeld display uit 30 seconden nadat u een handeling heeft verricht.

Scrollen over het display op het voorpaneel

FL_SCROLL

Gebruik deze functie om het iPod menu (zoals de songtitel of de naam van een kanaal) weer te laten geven op het display op het voorpaneel.

Keuze	Functies
CONT	Doorlopend. Selecteer deze instelling om de bedieningsstatus doorlopend weer te laten geven op het display op het voorpaneel.
ONCE	Eén keer scrollen. Selecteer deze instelling om de bedieningsstatus met de eerste 14 alfanumerieke tekens op het display op het voorpaneel te laten zien nadat de hele melding één keer over het display is geschoven (gescrolld).

■ Video-instellingen B>VIDEO SET

Opmerking

Gebruik "VIDEO" bij "INIT" in de "ADVANCED SETUP" om de "VIDEO SET" parameters in te stellen op de fabrieksinstellingen (zie bladzijde 109).

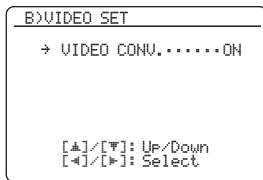

Video conversie VIDEO CONV.

Gebruik deze functie om in te stellen of videospiegelen die binnenkomen via de VIDEO, S VIDEO en COMPONENT VIDEO aansluitingen moeten worden omgezet.

Keuze	Funcities
ON	Omzetten van composiet, S-video- en component videospiegelen en opwaarderen van composiet, S-video- en component videospiegelen naar HDMI videospiegelen.
OFF	Selecteer deze instelling om geen spiegelen om te laten zetten.

Opmerkingen

- Dit toestel is niet in staat videospiegelen met 480 lijnen om te zetten in videospiegelen met 576 lijnen, of andersom.
- Analoge component videospiegelen met een resolutie van 480i NTSC/576i (PAL) (geïnterlineerd) worden omgezet naar S-video of composiet videospiegelen en gereproduceerd via de S VIDEO MONITOR OUT en VIDEO MONITOR OUT aansluitingen.
- De geconverteerde videospiegelen worden alleen gereproduceerd via de MONITOR OUT aansluitingen. Wanneer u een videobron wilt opnemen moet u gebruik maken van hetzelfde soort video-aansluitingen tussen alle betrokken componenten.
- Wanneer composiet video- of S-videospiegelen van een videorecorder worden omgezet naar component videospiegelen, kan de beeldkwaliteit achteruitgaan, afhankelijk van uw videorecorder.
- Onconventionele spiegelen die binnenkomen via de composiet video of S-video aansluitingen kunnen niet worden omgezet of worden mogelijk niet correct gereproduceerd. Zet in dergelijke gevallen "VIDEO CONV." op "OFF".

■ Geheugenbeveiliging C>MEMORY GUARD

Met deze functie kunt u voorkomen dat de geluidsveldprogramma parameterwaarden en andere systeeminstellingen per abuis gewijzigd worden.



Keuze	Funcities
OFF	Schakelt de "MEMORY GUARD" functie uit.
ON	Beveiligt: <ul style="list-style-type: none"> - geluidsveldprogrammparameters - "AUTO SETUP" items - alle luidsprekerniveaus - "MANUAL SETUP" items

Opmerkingen

- U kunt de volgende parameters ook wijzigen indien "MEMORY GUARD" is ingesteld op "ON":
 - "EXTD SUR." in het "SOUND MENU" (zie bladzijde 83)
 - "DECODER MODE" in het "INPUT MENU" (zie bladzijde 85)
 - "MEMORY GUARD"
- Wanneer "MEMORY GUARD" is ingesteld op "ON", zal "E" rechts bovenaan het "SET MENU" scherm verschijnen.
- U kunt de "SUR." instellingen wijzigen via het scherm met de geluidsveldparameters (zie bladzijde 69) ook al is "MEMORY GUARD" ingesteld op "ON".

■ Beginconfiguratie D>INIT. CONFIG

Gebruik deze functie om de instellingen te bepalen voor de selectiefunctie voor de audio-ingangsaansluiting, de actieve decoders en uitgebreide surroundweergave op het moment dat dit toestel aan wordt gezet.

```
D>INIT. CONFIG
→ AUDIO SELECT..AUTO
  DECODER MODE..AUTO
  EXTD SUR.....AUTO

[←]/[→]: Select
[ENTER]: Return
```

Audio selectie AUDIO SELECT

Met deze functie kunt u de standaard selectiefunctie voor de audio ingangsaansluiting (zie bladzijde 44) instellen voor signaalbronnen die zijn verbonden met de DIGITAL INPUT aansluitingen wanneer u dit toestel aan zet.

Keuze	Funcities
AUTO	Detecteert automatisch het type ingangssignalen en selecteert de juiste instelling voor de audio ingangsaansluiting selectiefunctie.
LAST	Selecteert automatisch de laatste ingangsaansluiting geselecteerd voor de signaalbron in kwestie.

Decoderfunctie DECODER MODE

Met deze functie kunt u de standaard decoderfuncties instellen (zie bladzijde 85) voor signaalbronnen die zijn verbonden met de DIGITAL INPUT aansluitingen wanneer u dit toestel aan zet.

Keuze	Funcities
AUTO	Detecteert automatisch het type ingangssignaal en selecteert de juiste instelling voor de decoderfunctie.
LAST	Selecteert automatisch de laatste instelling voor de decoderfunctie die werd gebruikt met de signaalbron in kwestie.

Uitgebreid surround EXTD SUR.

Met deze functie kunt u de uitgebreide decoderfuncties instellen (zie bladzijde 83) voor signaalbronnen die zijn verbonden met de DIGITAL INPUT aansluitingen wanneer u dit toestel aan zet.

Keuze	Funcities
AUTO	Detecteert automatisch de digitale audio-ingangssignalen en schakelt de juiste decoder in.
LAST	Selecteert automatisch de laatst geselecteerde decoderfunctie voor "EXTD SUR." in het "SOUND MENU".

■ HDMI instelling E>HDMI SET

Gebruik deze functie om de component te selecteren die de HDMI audiosignalen moet weergeven.

```
E>HDMI SET
S. AUDIO.....RX-U663

[←]/[→]: Select
[ENTER]: Return
```

Audio ondersteuning S.AUDIO

Gebruik deze functie om te kiezen of u HDMI audiosignalen wilt laten weergeven via dit toestel zelf of via een andere HDMI component die is verbonden met de HDMI OUT aansluiting op het achterpaneel van dit toestel.

Keuze	Funcities
RX-V663	Voor weergave van HDMI audiosignalen met dit toestel. De HDMI audiosignalen die binnenkomen via de HDMI ingangsaansluitingen van dit toestel worden niet gereproduceerd via de HDMI component die is verbonden met de HDMI OUT aansluiting op het achterpaneel van dit toestel.
OTHER	Voor weergave van HDMI audiosignalen weer te laten geven door een andere HDMI component die is verbonden met de HDMI OUT aansluiting.

Opmerkingen

- Dit toestel geeft audio en videosignalen die binnenkomen via de HDMI ingangsaansluitingen alleen door via de HDMI uitgangsaansluiting wanneer dit toestel aan staat, ook al is "S.AUDIO" ingesteld op "OTHER".
- Welke audio/videosignalen kunnen worden weergegeven hangt mede af van de specificaties van het aangesloten beeldscherm. Raadpleeg de handleidingen van alle aangesloten componenten.

■ Zone 2 instellingen F)ZONE2 SET

```
F) ZONE2 SET
→ MAX.VOL.....+16.5dB
  INIT.VOL.....OFF

[▲]/[▼]: Up/Down
[←]/[→]: Adjust
```

Zone 2 Maximum volume MAX VOL.

Gebruik deze functie om het maximum volume voor Zone 2 in te stellen.

Instelbereik: -30,0 dB t/m +15,0 dB, **+16,5 dB**

Instelstap: 5,0 dB

Opmerkingen

- De “MAX VOL.” instelling krijgt voorrang boven de “INI.VOL.” instelling. Als bijvoorbeeld “INI.VOL.” is ingesteld op -20,0 dB en “MAX VOL.” wordt ingesteld op -30,0 dB, dan zal het volume automatisch worden ingesteld op -30,0 dB wanneer u de volgende keer het toestel weer aan zet.
- De “MAX VOL.” instelling heeft geen invloed op het niveau van het uitgangssignaal dat wordt geproduceerd via de “ZONE 2 OUT” aansluitingen.

Zone 2 Beginvolume INI.VOL.

Gebruik deze functie om in te stellen wat het volume in Zone 2 moet worden wanneer dit toestel aan wordt gezet.

Keuzes: **OFF**, MUTE, -80,0 dB t/m +16,5 dB

Instelstap: 0,5 dB

Opmerkingen

- De “MAX VOL.” instelling krijgt voorrang boven de “INI.VOL.” instelling.
- Wanneer u “FRONT B”, “PRNS”, “Zone B” of “NONE” selecteert bij “EXTRA SP ASSIGN” (zie bladzijde 76), zal “Zone 2 SP Not Assigned” in het in-beeld display verschijnen en zal de “ZONE2 SET” parameter niet beschikbaar zijn.
- De “INI.VOL.” instelling heeft geen invloed op het niveau van het uitgangssignaal dat wordt geproduceerd via de “ZONE 2 OUT” aansluitingen.

Afstandsbedieningsfuncties

Naast dit toestel kan de afstandsbediening ook andere audiovisuele componenten van Yamaha en van andere fabrikanten aansturen. Om uw TV of andere componenten te kunnen bedienen, moet u de juiste afstandsbedieningscodes voor de diverse signaalbronnen instellen (zie bladzijde 93).

Bedienen van dit toestel, een TV of andere componenten

■ Bedienen van dit toestel

Zet de schakelaar voor de bedieningsfunctie op **AMP** om dit toestel te bedienen.

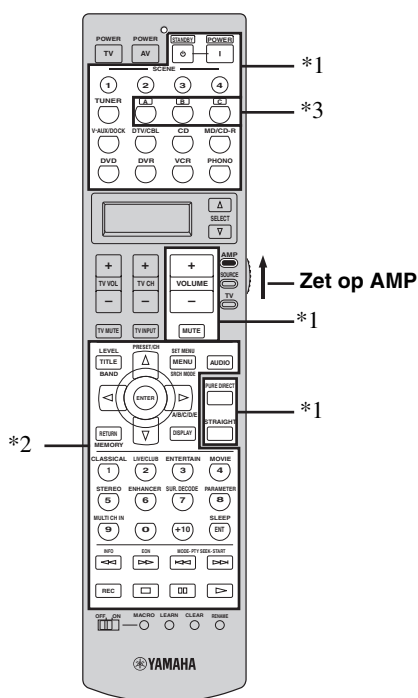

■ Bedienen van een TV

Zet de schakelaar voor de bedieningsfunctie op **TV** om uw TV te bedienen. Om uw TV te kunnen bedienen moet u de juiste afstandsbedieningscode instellen voor **DTV/CBL** of **PHONO** (zie bladzijde 93). Wanneer u afstandsbedieningscodes instelt voor zowel **DTV/CBL** als **PHONO**, wordt voorrang gegeven aan de voor **DTV/CBL** ingestelde code.

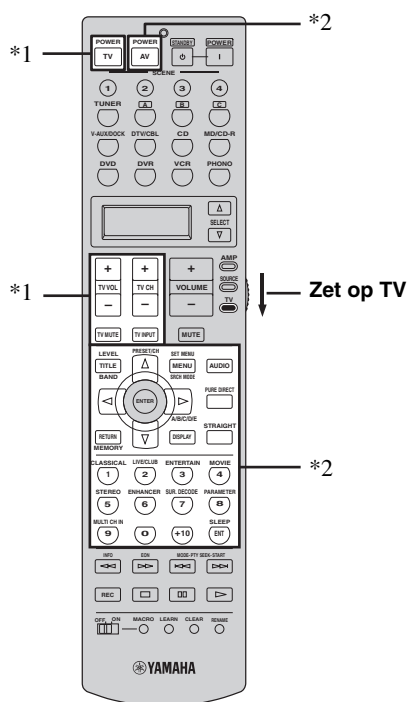

Opmerkingen

- *1 Deze toetsen bedienen altijd alleen dit toestel, ongeacht de stand van de schakelaar voor de bedieningsfunctie.
- *2 Deze toetsen bedienen dit toestel alleen wanneer de schakelaar voor de bedieningsfunctie op **AMP** staat.
- *3 **A, B, of C**, is de toets voor de set bedieningstoetsen voor een optionele component. U kunt de gewenste component bedienen zonder de signaalbron van dit toestel te veranderen.

Opmerkingen

- *1 Deze toetsen bedienen altijd uw TV, ongeacht de stand van de schakelaar voor de bedieningsfunctie.

Afstandsbediening	Digitale TV/ Kabel TV
TV POWER	Hiermee schakelt u de stroom in of uit.
TV VOL +/-	Hiermee verhoogt of verlaagt u het volume.
TV CH +/-	Wijzigt het kanaalnummer.
TV MUTE	Deze toets schakelt de geluidswaergave tijdelijk uit.
TV INPUT	Wijzigt de signaalbron.

- *2 Deze toetsen bedienen de TV alleen wanneer de schakelaar voor de bedieningsfunctie op **TV** staat. Zie voor details de "TV" kolom op bladzijde 92.

■ Bedienen van andere componenten

Zet de schakelaar voor de bedieningsfunctie op **⑩SOURCE** om andere apparatuur die u met de ingangskeuzetoetsen (**⑤**) kunt selecteren te bedienen.

U moet wel van tevoren voor elke signaalbron de juiste afstandsbedieningscode instellen (zie bladzijde 93). De volgende tabel toont de functies van de bedieningstoetsen voor het bedienen van andere componenten die zijn toegewezen aan de ingangskeuzetoetsen (**⑤**). Het is mogelijk dat sommige toetsen niet het verwachte effect hebben op de geselecteerde component.



De afstandsbediening heeft 12 standen (bedieningstoetsen) om 12 verschillende componenten te kunnen bedienen.

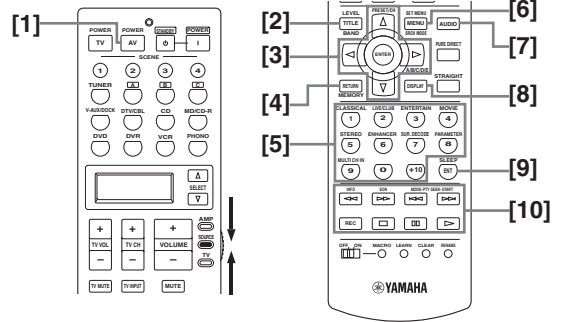

	DVD-speler/ DVD-recorder	Videorecorder	Kabel TV/ satellieton- tvanger	TV	LD-speler	CD-speler	MD-recorder/ CD-recorder	Cassettedeck	Tuner
[1] AV POWER	Aan/uit*1	Aan/uit*1	Aan/uit*1	VCR aan/uit*2	Aan/uit*1	Aan/uit*1	Aan/uit*1	Aan/uit*1	Aan/uit*1
[2] TITLE	Titel	Titel	Titel	Titel					Band
[3] ENTER	Menu Enter	Menu Enter	Menu selectie	Menu selectie					
PRESET/CH Δ	Menu op		Menu op	Menu op					Voorkeuzekana al hoger (1 t/m 8)
PRESET/CH ∇	Menu neer		Menu neer	Menu neer					Voorkeuzekana al lager (1 t/m 8)
A/B/C/D/E <	Menu links		Menu links	Menu links					Voorkeuzekana al lager (A t/m E)
A/B/C/D/E >	Menu rechts		Menu rechts	Menu rechts				Richting A/B	Voorkeuzekana al hoger (A t/m E)
[4] RETURN	Terug	Terug	Terug	Terug					Geheugen
[5] 1-9, 0, +10	Cijfertoetsen	Cijfertoetsen	Cijfertoetsen	Cijfertoetsen	Cijfertoetsen	Cijfertoetsen	Cijfertoetsen		Voorkeuzezenders (1 t/m)/ Cijfertoetsen
[6] MENU	Menu		Menu	Menu					Geluidsfunctie
[7] AUDIO	Audio				Audio				
[8] DISPLAY	Display		Display	Display	Display	Display	Display		
[9] ENT		Enter	Enter/oproepen	Enter					Enter
[10] ◀▶	Terug zoeken	Terug zoeken	DVR terug zoeken*2	DVR terug zoeken*2	Terug zoeken	Terug zoeken	Terug zoeken	Terug zoeken	Informatie
▶▶	Vooruit zoeken	Vooruit zoeken	DVR vooruit zoeken*2	DVR vooruit zoeken*2	Vooruit zoeken	Vooruit zoeken	Vooruit zoeken	Vooruit zoeken	EON
◀◀	Terug springen		DVR terug zoeken*2	DVR terug zoeken*2	Hoofdstuk/ Terug springen	Terug springen	Terug springen	Richting terug	Zoekfunctie programmatype
▶▶	Vooruit springen		DVR vooruit springen*2	DVR vooruit springen*2	Hoofdstuk/ Vooruit springen	Vooruit springen	Vooruit springen	Richting vooruit	Zoekfunctie programmatype
REC	Disc overslaan (speler) Opname (recorder)	Opname	DVR opname*2	DVR opname*2		Disc overslaan	Opname	Opname	
□	Stop	Stop	DVR stop*2	DVR stop*2	Stop	Stop	Stop	Stop	
⏸	Pauze	Pauze	DVR pauze*2	DVR pauze*2	Pauze	Pauze	Pauze	Pauze	
▷	Weergave	Weergave	DVR weergave*2	DVR weergave*2	Weergave	Weergave	Weergave	Weergave	



Opmerkingen

*1 Deze toets werkt alleen wanneer de originele afstandsbediening van de component in kwestie een POWER (aan/uit) toets heeft.

*2 Deze toetsen bedienen uw videorecorder of DVR wanneer u de juiste afstandsbedieningscode instelt voor DVR (zie bladzijde 93).

■ Selecteren van de te bedienen component

U kunt een component selecteren die u onafhankelijk van de met de ingangskeuzetoetsen geselecteerde signaalbron kunt bedienen.

Druk herhaaldelijk op  SELECT  /  om de gewenste component te selecteren.

De naam van de te bedienen component wordt getoond in het uitleesvenster () van de afstandsbediening.



■ Bedienen van optionele apparatuur ('Optie' set)

“OPTN” is een optionele set bedieningstoetsen die kan worden geprogrammeerd met afstandsbedieningsfuncties die verder los staan van de aangesloten signaalbronnen. Deze set is handig voor het programmeren van instructies die u alleen als onderdeel van een macrofunctie wilt gebruiken of waarvoor geen geldige afstandsbedieningscode bestaat.

Om de optionele set bedieningstoetsen te selecteren dient u net zo vaak op  SELECT  /  te drukken tot “OPTN” in het uitleesvenster () van de afstandsbediening verschijnt.



Opmerking

U kunt geen afstandsbedieningscode instellen voor de extra of 'optionele' set bedieningstoetsen. Zie bladzijde 95 voor het programmeren van bedieningstoetsen voor deze set.

Instellen van afstandsbedieningscodes

U kunt andere componenten bedienen als u de bijbehorende afstandsbedieningscodes heeft ingesteld. Voor elke set bedieningstoetsen kan een code worden ingevoerd. Raadpleeg de “Lijst met afstandsbedieningscodes” aan het eind van deze handleiding voor een complete lijst met de beschikbare afstandsbedieningscodes.

In de volgende tabel staan de standaard ingestelde componenten (Archief: componentencategorie) en de afstandsbedieningscode voor elke set bedieningstoetsen.

Standaardinstellingen afstandsbedieningscodes

Bedieningstoetsen	Componentencategorie	Fabrikant	Standaard code
TUNER	TUNER	Yamaha	2602
A	TAPE	Yamaha	2700
B	LD	Yamaha	2200
C	TUNER	Yamaha	2607
V-AUX/ DOCK	TUNER	Yamaha	2606
DTV/CBL	TV	–	–
CD	CD	Yamaha	2300
MD/CD-R	CD-R	Yamaha	2400
DVD	DVD	Yamaha	2100
DVR	DVR	Yamaha	2807
VCR	VCR	–	–
PHONO	TV	–	–

Opmerking

Het is mogelijk dat u uw Yamaha component niet zult kunnen bedienen, ook al is er een Yamaha afstandsbedieningscode voorgeprogrammeerd zoals hierboven vermeld. Probeer in een dergelijk geval een andere Yamaha afstandsbedieningscode in te stellen.

- Zet de schakelaar voor de bedieningsfunctie op  SOURCE en druk op een ingangskeuzetoets () om de set bedieningstoetsen die u wilt instellen te selecteren.**

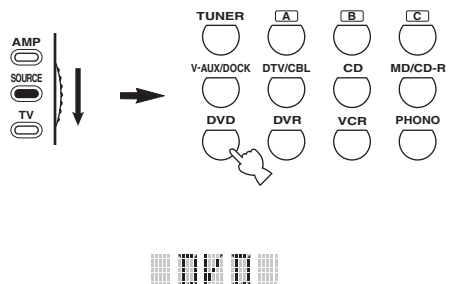

2 Houd vervolgens **⓫ LEARN ongeveer 3 seconden ingedrukt met een balpen of iets dergelijks.**

De naam van het archief (bijv. L;DVD) en de naam van de geselecteerde set bedieningstoetsen (bijv. DVD) zullen om en om verschijnen in het uitleesvenster (⓪) op de afstandsbediening.



- U kunt als u dat wilt een afstandsbedieningscode voor een andere soort apparatuur instellen voor een bepaalde set bedieningstoetsen. Druk herhaaldelijk op **⓪** </> om de componentencategorie (het archief) te veranderen. Beschikbare archieven: L;DVD, L;DVR, L;LD, L;CD, L;CDR, L;MD, L;TAP (cassette-deck), L;TUN (tuner), L;AMP, L;TV, L;CAB (kabel), L;SAT (satelliet), L;VCR
- Als u een andere set bedieningstoetsen wilt instellen, druk dan op de ingangskeuzetoets, of druk herhaaldelijk op **⓪** SELECT Δ / ∇ om de gewenste set te selecteren.

Opmerkingen

- U moet **⓫** LEARN tenminste 3 seconden ingedrukt houden, want anders wordt de 'leerfunctie' opgestart.
- Als u elk van de volgende stappen niet binnen 30 seconden uitvoert, zal de instelfunctie automatisch worden geannuleerd. Begin in dit geval opnieuw vanaf stap 2.

3 Druk op **⓪ ENTER.**

De viercijferige code voor de geselecteerde component zal verschijnen in het uitleesvenster (⓪).

Opmerking

“0000” zal in het uitleesvenster (⓪) verschijnen wanneer er geen code is ingesteld.

4 Gebruik de cijfertoetsen om de vier cijfers van de afstandsbedieningscode (⓪) voor de gewenste component in te voeren.

Raadpleeg de “Lijst met afstandsbedieningscodes” aan het eind van deze handleiding voor een complete lijst met de beschikbare afstandsbedieningscodes.

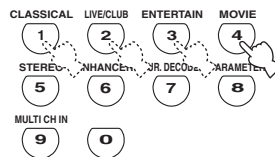

5 Druk op **⓪ ENTER om de ingevoerde code definitief te maken.**

“OK” zal in het uitleesvenster (⓪) van de afstandsbediening verschijnen als de instelling met succes is verlopen.

“NG” zal in het uitleesvenster (⓪) van de afstandsbediening verschijnen als de instelling niet met succes is verlopen. Begin in dit geval opnieuw vanaf stap 3.



Als u gelijk nog een code wilt instellen voor een andere component, druk dan herhaaldelijk op de ingangskeuzetoets (⓪) of op **⓪** SELECT Δ / ∇ om de gewenste component te selecteren en herhaal vervolgens de stappen 2 t/m 5.

6 Druk nog eens op **⓫ LEARN om deze instelfunctie te verlaten.**



7 Druk op **⓫ > of **⓪** AV POWER om te controleren of u de component in kwestie inderdaad met de afstandsbediening kunt bedienen.**

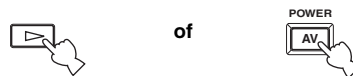

Als de apparatuur niet bediend kan worden en er meerdere codes zijn voor de fabrikant van uw component, probeer ze dan één voor één tot u de juiste gevonden heeft.

Opmerkingen

- “ERROR” zal in het uitleesvenster (⓪) op de afstandsbediening verschijnen als u op een toets drukt die niet staat aangegeven voor deze bepaalde stap, of wanneer u tegelijkertijd meerdere toetsen heeft ingedrukt.
- De meegeleverde afstandsbediening bevat niet alle mogelijke codes voor alle in de handel verkrijgbare audio- en video-apparatuur (met inbegrip van Yamaha componenten). Als geen enkele afstandsbedieningscode werkt met uw apparatuur, kunt u de gewenste functie programmeren met de 'leerfunctie' (zie “Overnemen van instructies van andere afstandsbedieningen” op bladzijde 95) of dient u de met de apparatuur in kwestie meegeleverde afstandsbediening te gebruiken.
- Functies die zijn geprogrammeerd met de 'leerfunctie' krijgen voorrang over functies onder afstandsbedieningscodes.

Overnemen van instructies van andere afstandsbedieningen

U kunt ook afstandsbedieningscodes programmeren van andere afstandsbedieningen. Als u functies wilt gebruiken die niet mogelijk zijn onder één van de afstandsbedieningscodes, of als er geen geschikte afstandsbedieningscode gevonden kan worden, dan kunt u proberen de 'leerfunctie' te gebruiken. U kunt functies van een andere afstandsbediening programmeren onder de op de volgende afbeelding aangegeven toetsen. De toetsen kunnen apart voor elke set bedieningstoetsen worden geprogrammeerd.

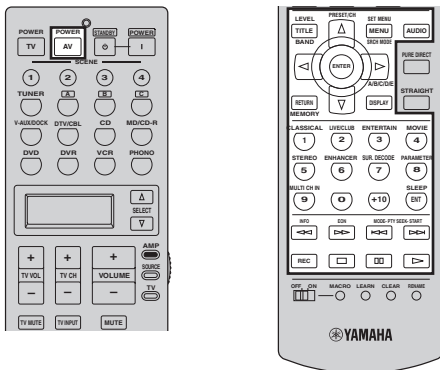

Opmerking

De afstandsbediening maakt gebruik van infrarood stralen. Als de andere afstandsbediening ook gebruik maakt van infrarood, kan deze afstandsbediening de meeste functies daarvan overnemen. Sommige speciale signalen of hele lange signalen kunnen echter mogelijk niet worden overgenomen. Raadpleeg tevens de handleiding van de betreffende afstandsbediening.

- Zet de schakelaar voor de bedieningsfunctie op ⑯ SOURCE en druk op een ingangsketozets (⑤) om de set bedieningstoetsen die u wilt instellen te selecteren.**

Opmerking

Zorg ervoor dat de schakelaar voor de bedieningsfunctie op ⑯ SOURCE staat. Wanneer u de schakelaar voor de bedieningsfunctie op ⑰ AMP zet en vervolgens instructies van andere afstandsbedieningen programmeert, kan de toets in kwestie geen versterkerfunctie van dit toestel meer aansturen.

- Leg deze afstandsbediening en de andere ongeveer 5 tot 10 cm uit elkaar op een vlakke ondergrond zodat hun infrarood vensters op elkaar gericht zijn.**

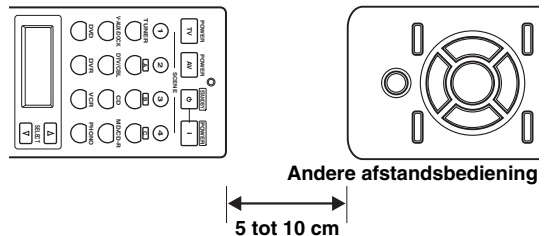

- Druk met een balpen of iets dergelijks ⑬ LEARN in.**

"LEARN" en de naam van de geselecteerde set bedieningstoetsen (bijv. "DVD") zullen om en om verschijnen in het uitleesvenster (⑥) op de afstandsbediening.

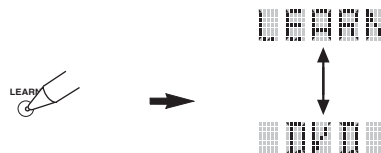

Opmerkingen

- Houd ⑬ LEARN niet te lang ingedrukt. Als u het knopje drie seconden ingedrukt houdt, zal de instelfunctie voor afstandsbedieningscodes worden opgestart.
- Als u elk van de volgende stappen niet binnen 30 seconden uitvoert, zal de leerfunctie automatisch worden geannuleerd. Begin in dit geval opnieuw vanaf stap 3.

- Druk op de toets waaronder u de nieuwe functie wilt programmeren.**
"LEARN" zal in het uitleesvenster (⑥) van de afstandsbediening verschijnen.



5 Houd de toets waarvan u de functie wilt overnemen op de andere afstandsbediening ingedrukt tot "OK" in het uitleesvenster (6) van de afstandsbediening verschijnt.

"NG" zal in het uitleesvenster (6) van de afstandsbediening verschijnen als het overnemen niet met succes is verlopen. Begin in dit geval opnieuw vanaf stap 4.

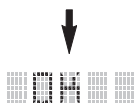
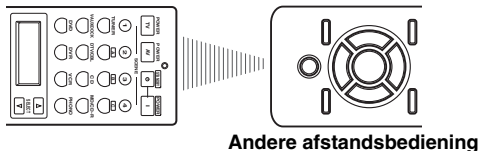

- Herhaal de stappen 4 en 5 wanneer u gelijk nog een andere functie wilt programmeren.
- Als u gelijk nog een functie wilt programmeren voor een andere component, druk dan op 6 **SELECT** Δ / ∇ om de gewenste component te selecteren en herhaal vervolgens de stappen 4 en 5.

6 Druk nog eens op 13 **LEARN om de leerfunctie te verlaten.**



Opmerkingen

- "ERROR" zal in het uitleesvenster (6) op de afstandsbediening verschijnen als u op een toets drukt die niet staat aangegeven voor deze bepaalde stap, of wanneer u tegelijkertijd meerdere toetsen heeft ingedrukt.
- Deze afstandsbediening is in staat ongeveer 200 functies te leren. Het is echter mogelijk, afhankelijk van de overgenomen signalen, dat de melding "FULL" in het uitleesvenster verschijnt voordat u 200 functies heeft geprogrammeerd. In dit geval kunt u eerder geprogrammeerde functies die u niet meer nodig heeft wissen om ruimte te maken voor nieuwe functies.
- In de volgende gevallen is het mogelijk dat de leerfunctie niet werkt:
 - wanneer de batterijen in deze of in de andere afstandsbediening leeg of bijna leeg zijn.
 - wanneer de afstand tussen de twee afstandsbedieningen te groot of te klein is.
 - wanneer de infraroodvensters van de afstandsbedieningen niet goed op elkaar gericht zijn.
 - wanneer de afstandsbediening in de zon ligt.
 - wanneer het signaal voor de functie die u wilt overnemen continu is of zeer ongewoon.

Wijzigen van namen zoals die in het uitleesvenster verschijnen

U kunt de naam voor de signaalbron die verschijnt in het uitleesvenster (6) van de afstandsbediening veranderen als een andere naam dan de voorgeprogrammeerde uw voorkeur heeft. Deze functie komt bijvoorbeeld van pas wanneer u een andere component met een bepaalde set bedieningstoetsen wilt gebruiken.

1 Zet de schakelaar voor de bedieningsfunctie op 16 **AMP of 16 **SOURCE** en druk op een ingangskleuzetoets (5) om de set bedieningstoetsen waaraan u een andere naam wilt geven te selecteren.**

De naam van de geselecteerde set zal verschijnen in het uitleesvenster (6).

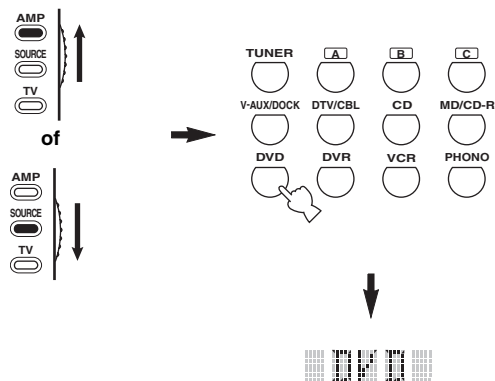

2 Druk met een balpen of iets dergelijks 13 **RENAME in.**



Opmerking

Als u elk van de volgende stappen niet binnen 30 seconden uitvoert, zal het veranderen van de namen automatisch worden geannuleerd. Begin in dit geval opnieuw vanaf stap 2.

3 Druk op $\text{\textcircled{9}}\Delta / \nabla$ om een teken te selecteren en in te voeren.

Door op $\text{\textcircled{9}}\nabla$ te drukken zullen de tekens als volgt veranderen: A t/m Z, 1 t/m 9, 0, + (plus), – (afbreekstreepje), ; (punt comma), / (slash) en spatie. Druk op $\text{\textcircled{9}}\Delta$ om deze reeks in omgekeerde volgorde te doorlopen.

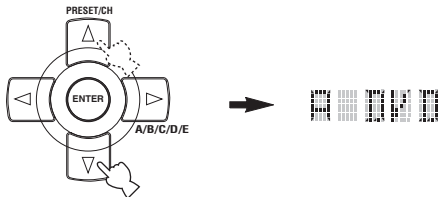

4 Druk op $\text{\textcircled{9}}\triangleright$ om de cursor naar de volgende tekenpositie te verplaatsen.

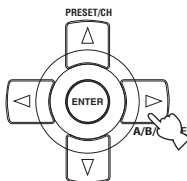

Druk op $\text{\textcircled{9}}\triangleleft$ om de cursor naar de vorige tekenpositie te verplaatsen.

5 Druk op $\text{\textcircled{9}}\text{ENTER}$ om de nieuwe naam definitief te maken.

“OK” zal in het uitleesvenster $\text{\textcircled{6}}$ van de afstandsbediening verschijnen als de naam met succes is veranderd. “NG” zal in het uitleesvenster $\text{\textcircled{6}}$ van de afstandsbediening verschijnen als het herbenoemen niet met succes is verlopen. Begin in dit geval opnieuw vanaf stap 3.



Als u nog een andere set bedieningstoetsen een nieuwe naam wilt geven, druk dan op de ingangskeuzetoets $\text{\textcircled{5}}$ of herhaaldelijk op $\text{\textcircled{6}}\text{SELECT } \Delta / \nabla$ om de gewenste component te selecteren en herhaal vervolgens de stappen 3 t/m 5.

6 Druk nog eens op $\text{\textcircled{13}}\text{RENAME}$ om de functie voor het geven van nieuwe namen te verlaten.



Opmerking

“ERROR” zal in het uitleesvenster $\text{\textcircled{6}}$ op de afstandsbediening verschijnen als u op een toets drukt die niet staat aangegeven voor deze bepaalde stap, of wanneer u tegelijkertijd meerdere toetsen heeft ingedrukt.

Macro programmeerfuncties

De macrofunctie maakt het mogelijk een reeks handelingen uit te laten voeren met één druk op een toets. Wanneer u bijvoorbeeld een CD wilt afspelen zou u normaal gesproken eerst uw apparaat aan moeten zetten, vervolgens de CD als signaalbron selecteren en dan pas op de weergavetoets drukken. Met de macrofunctie kunt u al deze handelingen laten uitvoeren door eenvoudigweg op de CD macrotoets te drukken. De toetsen die hieronder genoemd worden als macrotoetsen zijn reeds als zodanig voorgeprogrammeerd. U kunt echter ook uw eigen macro's samenstellen (zie bladzijde 99).

MACRO handelingen

Macrotoetsen

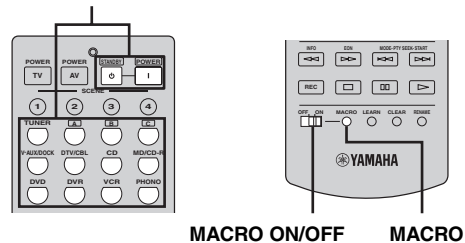

1 Zet $\text{\textcircled{13}}\text{MACRO ON/OFF}$ schakelaar op ON.

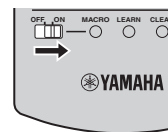

2 Druk op de gewenste macrotoets.

3 Zet de $\text{\textcircled{13}}\text{MACRO ON/OFF}$ schakelaar op OFF wanneer u klaar bent met het programmeren van macro's.

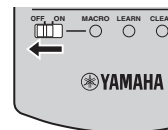

Opmerkingen

- Terwijl de afstandsbediening bezig is met het uitvoeren van een macro, zullen alle andere toetsen buiten werking worden gesteld tot de macro klaar is (tot de zendindicator stopt met knipperen).
- Houd de afstandsbediening op de component in kwestie gericht tot de macro klaar is.

■ Standaard macrofuncties

Druk op macrotoets	Om automatisch deze signalen in deze volgorde uit te zenden		
	Eerste	Tweede	Derde
		—	—
	(*1)	(*2)	—
	(*1)	(*3)	—
			—
			—
			—
			—
			—
			(CD set) (*4)
			(MD/CD-R set) (*4)
			(DVD set) (*4)
			(DVR set) (*4)
			(VCR set) (*4)
			—

- *1 U kunt sommige componenten (inclusief Yamaha componenten) die zijn aangesloten op dit toestel aan zetten via de AC OUTLETS netstroomaansluitingen op het achterpaneel. Afhankelijk van de component in kwestie is het mogelijk dat het in- en uitschakelen van de stroom niet synchroon loopt met dit toestel. Raadpleeg voor details tevens de handleiding van de aangesloten component.
- *2 Wanneer de afstandsbedieningscode voor uw TV is ingesteld op of (zie bladzijde 93), kunt u uw TV aan zetten zonder een signaalbron te selecteren. Een eventuele afstandsbedieningscode voor krijgt voorrang boven één voor .
- *3 Wanneer de wordt geselecteerd als signaalbron, zal dit toestel afstemmen op de laatste zender die werd ontvangen voor het toestel de vorige keer uit (standby) werd gezet.
- *4 De weergave kan direct worden gestart met elke CD-speler, CD-recorder, DVD-speler of DVD-recorder die geschikt is voor de Yamaha afstandsbediening. Wanneer u macro's met andere componenten gebruikt, moet u de weergavetoets programmeren in de set bedieningstoetsen voor die component (zie bladzijde 95) of een afstandsbedieningscode instellen (zie bladzijde 93).

■ Programmeren van macrohandelingen

U kunt ook uw eigen macro's programmeren en de macrofunctie gebruiken om met een enkele toets op de afstandsbediening een aantal instructies uit te laten voeren. Stel eerst de juiste afstandsbedieningscodes in en neem eventueel functies over met de leerfunctie voor u een macro gaat programmeren.

Opmerkingen

- De voorgeprogrammeerde macro wordt niet gewist wanneer er voor een toets een nieuwe macro wordt geprogrammeerd.
- De voorgeprogrammeerde macro kan weer worden gebruikt wanneer de door u geprogrammeerde macro is gewist.
- Er kan geen nieuwe instructie (macro-stap) aan een voorgeprogrammeerde macro worden toegevoegd. Een macro kan alleen in zijn geheel worden geprogrammeerd.
- Wij raden u aan geen doorlopende handelingen, zoals het regelen van het volume, in een macro te programmeren.

1 Zet de schakelaar voor de bedieningsfunctie op ⑩AMP of ⑩SOURCE en druk vervolgens ⑬MACRO in met een balpen of iets dergelijks.

“MCR ?” zal in het uitleesvenster (⑥) van de afstandsbediening verschijnen.

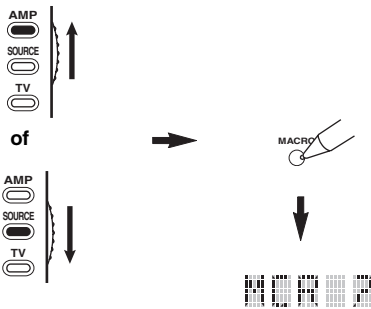

Opmerking

Als u elk van de volgende stappen niet binnen 30 seconden uitvoert, zal macro programmeerfunctie automatisch worden geannuleerd. Begin in dit geval opnieuw vanaf stap 1.

2 Druk op de macrotoets die u wilt gebruiken.

De naam van de macrotoets (bijv. “M;DVD”) en de naam van de geselecteerde component (bijv. “DVD”) zullen om en om verschijnen in het uitleesvenster (⑥) op de afstandsbediening.

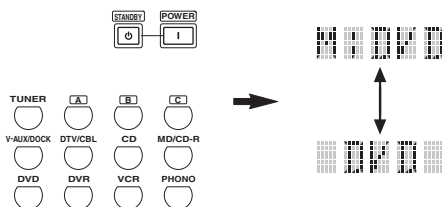

Opmerking

“AGAIN” zal in het uitleesvenster verschijnen (⑥) wanneer u op een andere dan een macrotoets drukt.

3 Druk in de gewenste volgorde op de toetsen voor de functies die u wilt opnemen in de macro.

U kunt maximaal 10 stappen (10 functies) programmeren. Wanneer u 10 stappen heeft geprogrammeerd zal de melding “FULL” verschijnen en zal de macrofunctie automatisch worden afgesloten. Het volgende voorbeeld betreft het programmeren van deze procedure:
 Stap 1 (“MCR 1”): Druk op POWER.
 Stap 2 (“MCR 2”): Druk op DVD.
 Stap 3 (“MCR 3”): Druk op AUDIO.

MCR 1: POWER

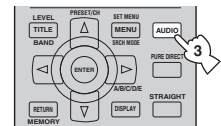
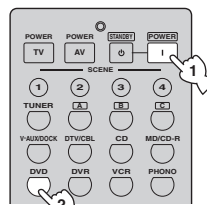

MCR 3: AUDIO

MCR 2: DVD

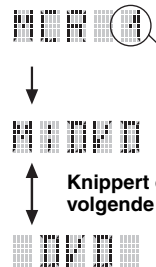

Geeft het aantal macro-stappen aan dat u heeft geprogrammeerd

Knippert om en om zodat u de volgende stap kunt programmeren

Opmerking

Druk op ⑥SELECT Δ / ∇ om de geselecteerde set bedieningstoetsen te veranderen. Als u op één van de ingangskeuzetoetsen drukt, zal er een macro-stap worden geprogrammeerd, terwijl u met ⑥SELECT Δ / ∇ alleen de geselecteerde set bedieningstoetsen verandert.

4 Druk nog eens op ⑬MACRO met een balpen of iets dergelijks wanneer u klaar bent met programmeren.

Opmerking

“ERROR” zal in het uitleesvenster verschijnen (⑥) wanneer u op meer dan één toets tegelijk drukt.

Instellingen wissen

U kunt alle wijzigingen, zoals overgenomen functies, macro's, nieuwe namen en afstandsbedieningscodes, voor een bepaalde set bedieningstoetsen tegelijk wissen.

■ Wissen van functiesets

- 1 Zet de schakelaar voor de bedieningsfunctie op ⑩AMP of ⑩SOURCE en druk vervolgens ⑬CLEAR in met een balpen of iets dergelijks.**

“CLEAR” verschijnt in het uitleesvenster (⑥).

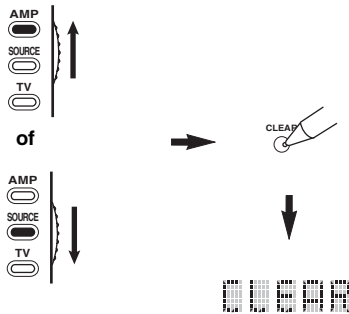

Opmerking

Als u elk van de volgende stappen niet binnen 30 seconden uitvoert, zal het wissen automatisch worden geannuleerd. Begin in dit geval opnieuw vanaf stap 1.

- 2 Druk op ⑨△ / ▽ om de wisfunctie te selecteren.**

L;CD (enz.) (L; Naam van een set bedieningstoetsen) Wist alle overgenomen ('geleerde') functies voor de set bedieningstoetsen in kwestie. De naam van een component wordt getoond achter een puntkomma (;). Druk op de ingangskeuzetoets voor de gewenste set bedieningstoetsen.

L;AMP Wist alle overgenomen ('geleerde') functies voor het bedienen van de versterkerfuncties van dit toestel.

L;ALL Wist alle overgenomen ('geleerde') functies.

M;ALL Wist alle geprogrammeerde macro's.

RNAME Wist alle veranderde namen voor signaalbronnen.

FCTRY Wist alle functies van de afstandsbediening en zet deze terug op de fabrieksinstellingen.

- 3 Houd ⑬CLEAR nog eens tenminste 3 seconden ingedrukt.**

“WAIT” verschijnt in het uitleesvenster (⑥). Als het wissen met succes is verlopen, zal “C:OK” in het uitleesvenster (⑥) van de afstandsbediening verschijnen.

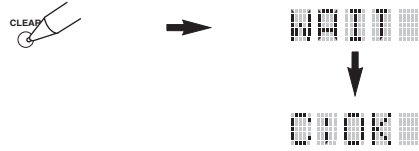

Wanneer u een overgenomen functie heeft gewist, zal de toets terugkeren naar de fabrieksinstelling (of de bij een eventueel ingestelde afstandsbedieningscode behorende functie).

Opmerkingen

- “L;ALL” en “FCTRY” kunnen ongeveer 30 seconden duren.
- “C;NG” zal in het uitleesvenster verschijnen (⑥) als het wissen niet gelukt is. Begin in dit geval opnieuw vanaf stap 2.
- “ERROR” zal in het uitleesvenster verschijnen (⑥) als u op een toets drukt die niet staat aangegeven voor deze bepaalde stap, of wanneer u tegelijkertijd meerdere toetsen heeft ingedrukt.

■ **Wissen van een overgenomen ('geleerde') functie**

U kunt de overgenomen functie onder een bepaalde toets in een bepaalde set bedieningstoetsen wissen.

1 Zet de schakelaar voor de bedieningsfunctie op ⑬AMP of ⑬SOURCE en druk op een ingangskleuzetoets (⑤) om de set bedieningstoetsen waarvoor u een functie wilt wissen te selecteren.

De naam van de geselecteerde component zal verschijnen in het uitleesvenster (⑥).

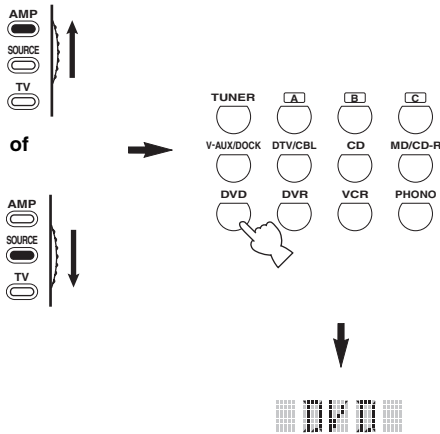

2 Druk met een balpen of iets dergelijks ⑬LEARN in.

“LEARN” en de naam van de geselecteerde component (bijv. “DVD”) zullen om en om verschijnen in het uitleesvenster (⑥).

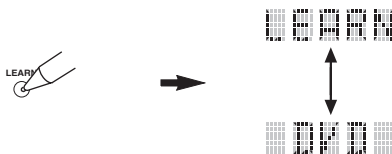

Opmerkingen

- Houd ⑬LEARN niet te lang ingedrukt. Als u het knopje drie seconden ingedrukt houdt, zal de instelfunctie voor afstandsbedieningscodes worden opgestart.
- Als u elk van de volgende stappen niet binnen 30 seconden uitvoert, zal de leerfunctie automatisch worden geannuleerd. Begin in dit geval opnieuw vanaf stap 2.

3 Houd ⑬CLEAR ingedrukt met een balpen of iets dergelijks en houd vervolgens de toets met de functie die u wilt wissen tenminste 3 seconden ingedrukt.

“C;OK” zal in het uitleesvenster (⑥) verschijnen als het wissen gelukt is. Wanneer “C;OK” verschijnt in het uitleesvenster (⑥) van de afstandsbediening kunt u met de balpen of iets dergelijks ⑬CLEAR loslaten om de wisfunctie te verlaten. De afstandsbediening gaat nu weer in de leerfunctie.



- Herhaal stap 3 als u gelijk nog een andere functie wilt wissen.
- Als u gelijk nog een functie wilt wissen voor een andere component, druk dan op ⑬SELECT Δ / ▽ om de gewenste set bedieningstoetsen te selecteren en herhaal vervolgens stap 3.
- Wanneer u een overgenomen functie heeft gewist, zal de toets terugkeren naar de fabrieksinstelling (of de bij een eventueel ingestelde fabrikantencode behorende functie).

4 Druk nog eens op ⑬LEARN om deze functie te verlaten.

Opmerkingen

- “C;NG” zal in het uitleesvenster (⑥) van de afstandsbediening verschijnen als het wissen niet met succes is verlopen. Begin in dit geval opnieuw vanaf stap 2.
- “ERROR” zal in het uitleesvenster (⑥) van de afstandsbediening verschijnen wanneer u op meer dan één toets tegelijk drukt.

■ **Wissen van een macrofunctie**

U kunt de functie wissen die onder een bepaalde macrotoets is geprogrammeerd.

- 1 Zet de schakelaar voor de bedieningsfunctie op ⑩AMP of ⑩SOURCE en druk vervolgens ⑬MACRO in met een balpen of iets dergelijks.**

“MCR ?” zal in het uitleesvenster (⑥) van de afstandsbediening verschijnen.

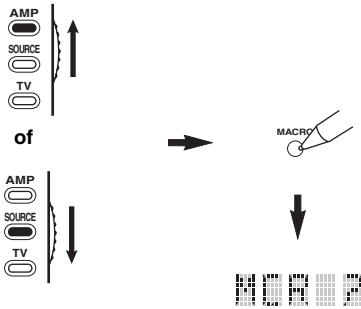

Opmerking

Als u elk van de volgende stappen niet binnen 30 seconden uitvoert, zal macro programmeerfunctie automatisch worden geannuleerd. Begin in dit geval opnieuw vanaf stap 1.

- 2 Houd ⑬CLEAR ingedrukt met een balpen of iets dergelijks en houd vervolgens de macrotoets met de functie die u wilt wissen tenminste 3 seconden ingedrukt.**

“C;OK” zal in het uitleesvenster (⑥) van de afstandsbediening verschijnen als het wissen met succes is verlopen.

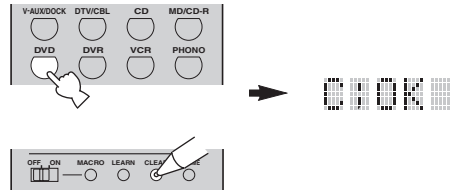

- Herhaal stap 2 als u gelijk nog een andere functie wilt wissen.
- Wanneer u een geprogrammeerde functie heeft gewist, zal de toets terugkeren naar de fabrieksinstelling (of de bij een eventueel ingestelde fabrikantencode behorende functie).

- 3 Druk nog eens op ⑬MACRO om de macrofunctie te verlaten.**

Opmerkingen

- “C;NG” zal in het uitleesvenster (⑥) van de afstandsbediening verschijnen als het wissen niet met succes is verlopen. Begin in dit geval opnieuw vanaf stap 2.
- “ERROR” zal in het uitleesvenster (⑥) van de afstandsbediening verschijnen wanneer u op meer dan één toets tegelijk drukt.

Gebruiken in meerdere ruimten (Multi-zone)

Dit toestel stelt u in staat uw audiosysteem in meerdere ruimten (multi-zone) te gebruiken. De Zone 2 functie maakt het mogelijk dit toestel zo in te stellen dat er verschillende signaalbronnen worden weergegeven in de belangrijkste luisterruimte en in een tweede ruimte (Zone 2). Met de meegeleverde afstandsbediening kunt u dit toestel ook vanuit de andere ruimte bedienen.

Er kunnen alleen analoge signalen gebruikt worden in de tweede ruimte (zone). Een signaalbron waarnaar u ook in de tweede ruimte wilt kunnen luisteren moet via de analoge AUDIO IN ingangsaansluitingen op dit toestel zijn aangesloten.

Aansluiten Zone 2

Om ook in een andere ruimte gebruik te kunnen maken van dit toestel heeft u de volgende extra apparatuur nodig:

- Een infrarood ontvanger in de tweede ruimte.
- Een infrarood zender in de eerste ruimte. Deze zender brengt de infraroodsignalen van de afstandsbediening in de tweede ruimte over naar de eerste ruimte (naar een CD-speler of DVD-speler, bijvoorbeeld).
- Een versterker en luidsprekers in de tweede ruimte.

- ☀
- Omdat er allerlei manieren zijn waarop dit toestel aangesloten en gebruikt kan worden in een installatie met weergave in meerdere ruimten, raden we u aan uw dichtstbijzijnde erkende Yamaha dealer of service-centrum te raadplegen omtrent de Zone 2 aansluitingen die het best zouden voldoen aan uw wensen.
 - Sommige Yamaha modellen kunnen direct worden verbonden met de REMOTE aansluitingen van dit toestel. Als u een dergelijk product heeft, is het mogelijk dat u geen infraroodzender nodig heeft. Er kunnen maximaal 6 Yamaha componenten worden aangesloten op de hieronder aangegeven manier.

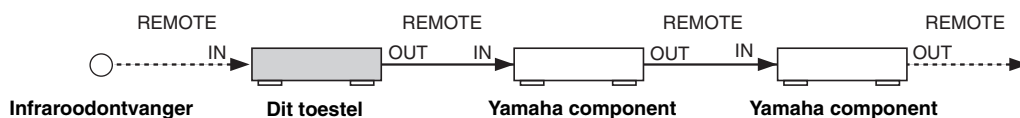

■ Gebruiken van de externe versterker

Sluit de versterker/receiver in de tweede zone en andere componenten als volgt aan op dit toestel.

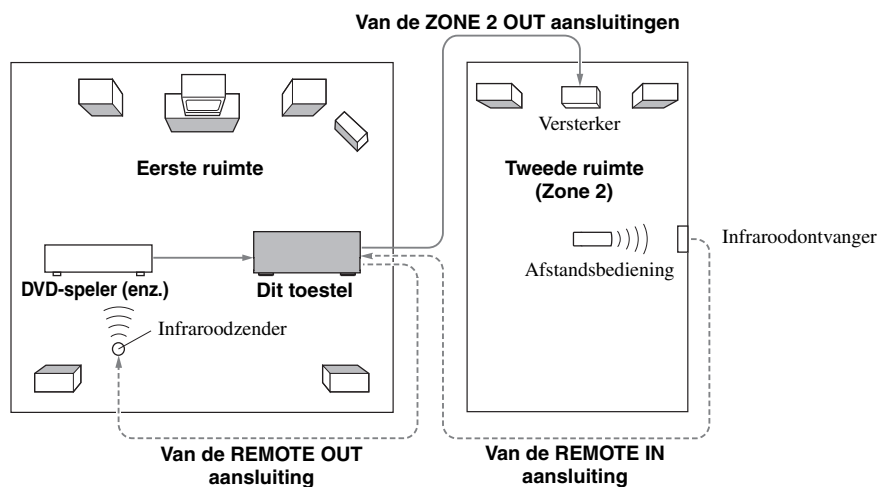

Opmerking

Om onverwacht lawaai te voorkomen mag u IN GEEN GEVAL de Zone 2 functie gebruiken met DTS gecodeerde CD's.

■ Gebruiken van de interne versterker van dit toestel

Belangrijke waarschuwing voor uw veiligheid

De EXTRA SP luidspreker-aansluitingen van deze Receiver mogen niet worden aangesloten op een zogenaamde Passieve Luidspreker Schakelkast, of met meer dan één luidspreker per kanaal.

Aansluiting op een Passieve Luidspreker Schakelkast, of met meer dan één luidspreker per kanaal kan leiden tot een abnormaal lage impedantie, met beschadiging van de versterker als gevolg. Raadpleeg deze handleiding voor correct gebruik.

Te allen tijde moet de opgegeven minimum impedantie voor alle luidsprekers en kanalen worden gehandhaafd. Deze informatie kunt u vinden op het achterpaneel van uw Receiver.

Verbind de luidsprekers in de tweede zone met de EXTRA SP luidsprekeraansluitingen en stel vervolgens "EXTRA SP ASSIGN" in op "ZONE2" (zie bladzijde 76).

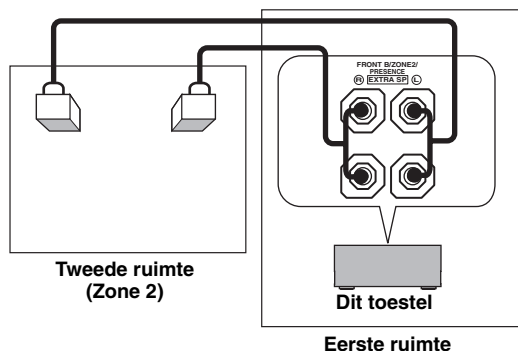

- U kunt de luidsprekers die zijn verbonden met de EXTRA SP luidsprekeraansluitingen gebruiken als de voor-luidsprekers in een andere zone (ruimte). Zet "EXTRA SP ASSIGN" op "ZONE B" (zie bladzijde 76).
- Wanneer u gebruik maakt van de interne versterkers voor de Zone 2 luidsprekers, kunt u het volume regelen en het beginvolume en het maximum volume voor de Zone 2 luidsprekers instellen (zie bladzijde 90).

Bediening Zone 2

U kunt Zone 2 selecteren en bedienen met de bedieningstoetsen op het voorpaneel of op de afstandsbediening. De beschikbare mogelijkheden zijn als volgt:

- Selecteren van de signaalbron voor Zone 2.
- Afstemmen op FM of AM wanneer "TUNER" is geselecteerd als de signaalbron voor Zone 2 (zie bladzijde 53).
- U kunt luisteren naar de muziek op uw iPod indien deze is geplaatst in een Yamaha iPod universeel dock (zoals de los verkrijgbare YDS-10) verbonden met de DOCK aansluiting van dit toestel, en met "V-AUX" geselecteerd als signaalbron (zie bladzijde 60).

Opmerking

U moet elk van deze stappen afronden terwijl de ZONE2 indicator knippert op het display op het voorpaneel. Doet u dat niet, dan zal de Zone 2 functie automatisch worden geannuleerd en keert het toestel terug naar de normale gebruiksfunctie. Herhaal in een dergelijk geval de Zone 2 instelprocedure.

■ Bedienen van Zone 2 via het voorpaneel

Zone 2 aan zetten

Kies **Ⓜ ZONE 2 ON/OFF** om Zone 2 in te schakelen.

Inschakelen van de Zone 2 bedieningsfunctie

Druk op **Ⓜ ZONE CONTROL** om Zone 2 te kunnen bedienen.

De ZONE2 indicator knippert ongeveer 10 seconden lang op het display op het voorpaneel.



Doe het volgende nadat u de Zone 2 bedieningsfunctie heeft ingeschakeld.

Zone 2 bedienen

Verdraai **ⓇINPUT om de gewenste signaalbron te selecteren terwijl de ZONE2 indicator knippert op het display op het voorpaneel.**

- Selecteer de “TUNER” (radio) als signaalbron om de TUNER functies te kunnen gebruiken in Zone 2. Voor details omtrent de bediening van de TUNER (radio), zie “FM/AM afstemmen” op bladzijde 53.
- Selecteer de “V-AUX” als signaalbron om de iPod of Bluetooth functies te kunnen gebruiken in Zone 2. Voor details omtrent de bediening van de iPod (radio), zie “Gebruiken van een iPod™” op bladzijde 60 of “Gebruiken van Bluetooth™ componenten” op bladzijde 62.

Zone 2 uit (standby) zetten

Druk op **ⓇZONE 2 ON/OFF om Zone 2 standby (uit) te zetten.**



Druk op **Ⓡ**SYSTEM OFF om de hoofdzone en Zone 2 tegelijk uit (standby) te zetten.

■ Bediening Zone 2 via de afstandsbediening

Inschakelen van de Zone 2 bedieningsfunctie

Zet de schakelaar voor de bedieningsfunctie op **ⓈAMP en druk vervolgens herhaaldelijk op **Ⓢ**SELECT **Δ** om de bedieningsfunctie voor Zone 2 te selecteren.**

“ZONE 2” zal verschijnen in het uitleesvenster (Ⓢ) van de afstandsbediening.

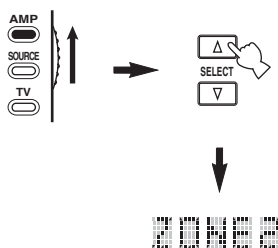

Om de bedieningsfunctie voor Zone 2 uit te schakelen, dient u herhaaldelijk op **Ⓢ**SELECT **Δ** / **∇** te drukken om een andere instelling dan “ZONE 2” te selecteren.

Zone 2 aan of uit zetten met de afstandsbediening

ⓈPOWER en **Ⓢ**STANDBY op de afstandsbediening werken iets anders afhankelijk van de geselecteerde zone zoals die in het uitleesvenster (Ⓢ) van de afstandsbediening verschijnt.

- Wanneer u de hoofdzone of de Zone 2 stand heeft geselecteerd, kunt u de hoofdzone of Zone 2 onafhankelijk van elkaar aan en uit (standby) zetten.
- Wanneer de stand voor alle zones is geselecteerd, zullen door op **Ⓢ**POWER te drukken de hoofdzone en Zone 2 tegelijk worden ingeschakeld, terwijl een druk op **Ⓢ**STANDBY deze zones tegelijk uit (standby) zal zetten.

Bedieningsfunctie	Uitleesvenster (Ⓢ)	POWER en STANDBY
Stand voor de hoofdzone	Naam van de geselecteerde set bedieningstoetsen	Hiermee zet u alleen de hoofdzone aan of uit (standby).
Zone 2 stand	“ZONE 2” of “2;naam van de geselecteerde set bedieningstoetsen”	Hiermee kunt u alleen de weergave in Zone 2 aan of uit (standby) zetten.
Alle standen	“ALL”	Ⓢ POWER: zet de hoofdzone en Zone 2 aan. Ⓢ STANDBY: hiermee zet u de hoofdzone en Zone 2 tegelijkertijd uit (standby).

Opmerkingen

- Wanneer de afstandsbediening in de stand voor de hoofdzone staat, zal “MAIN” een paar seconden lang getoond worden wanneer er op **Ⓢ**POWER of **Ⓢ**STANDBY wordt gedrukt.
- “ALL” zal in het uitleesvenster (Ⓢ) ovan de afstandsbediening verschijnen wanneer er op **Ⓢ**SELECT **∇** wordt gedrukt.

Selecteren van de signaalbron voor Zone 2

Druk op één van de ingangskeuzetoetsen (Ⓢ) om de gewenste signaalbron voor de geselecteerde zone te selecteren.

Als de afstandsbediening wordt gebruikt om de signaalbron te selecteren, zal “2;naam van de geselecteerde set bedieningstoetsen” in het uitleesvenster (Ⓢ) van de afstandsbediening verschijnen wanneer Zone 2 is geselecteerd.

Opmerking

De geselecteerde signaalbron wordt gedeeld door alle zones.

Geavanceerde setup

Dit toestel heeft extra menu's die worden getoond op het display op het voorpaneel. Het uitgebreide instelmenu biedt aanvullende handelingen om de manier waarop dit toestel functioneert aan te passen. Verander de begininstellingen (hieronder vet gedrukt aangeduid) op basis van uw specifieke systeem en uw voorkeuren.

Opmerkingen

- De gewijzigde instellingen worden van kracht zodra u de volgende keer op **MAIN ZONE ON/OFF** drukt om dit toestel aan te zetten (zie bladzijde 29).
- Alleen **MAIN ZONE ON/OFF**, **SYSTEM OFF**, **TONE CONTROL** en **PROGRAM** functioneren terwijl u het uitgebreide instelmenu gebruikt.
- Er kunnen geen andere handelingen worden verricht terwijl u het uitgebreide instelmenu (de geavanceerde setup) aan het gebruiken bent.
- Het uitgebreide instelmenu is alleen beschikbaar via het display op het voorpaneel.

Gebruiken van het uitgebreide instelmenu

1 Druk op **SYSTEM OFF** op het voorpaneel om dit toestel uit (standby) te zetten.

2 Houd **TONE CONTROL** ingedrukt en druk vervolgens op **MAIN ZONE ON/OFF** om dit toestel aan te zetten.

Het toestel wordt ingeschakeld en het uitgebreide setup menu zal verschijnen op het display op het voorpaneel.

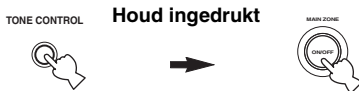

3 Verdraai **PROGRAM** en selecteer de parameter waarvoor u de instelling wilt wijzigen.

De naam van de geselecteerde parameter verschijnt op het display op het voorpaneel.

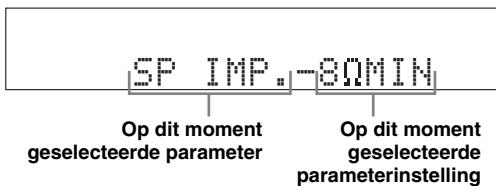

4 Druk herhaaldelijk op **TONE CONTROL** om de geselecteerde instelling te wijzigen.

5 Druk op **SYSTEM OFF** om de nieuwe instelling op te slaan en dit toestel uit (standby) te zetten.



De gewijzigde instellingen worden van kracht zodra u dit toestel de volgende keer aan zet.

■ Luidsprekerimpedantie SP IMP.

Gebruik deze functie om de luidsprekerimpedantie van het toestel aan te passen aan die van uw luidsprekers.

Keuzes: **8ΩMIN**, **6ΩMIN**

- Selecteer "8ΩMIN" om de luidsprekerimpedantie in te stellen op 8 Ω.
- Selecteer "6ΩMIN" om de luidsprekerimpedantie in te stellen op 6 Ω.

SP IMP.	Luidspreker	Impedantieniveau
8ΩMIN	Voor	Als u één set (A of B) gebruikt, moet de impedantie van elk van de luidsprekers 8 Ω of hoger zijn.
	Midden	Als u twee sets (A en B) gebruikt, moet de impedantie van elk van de luidsprekers 16 Ω of hoger zijn.*
	Surround	De impedantie van elk van de luidsprekers moet 8 Ω of hoger zijn.
	Surround Achter	
6ΩMIN	Voor	Als u één set (A of B) gebruikt, moet de impedantie van elk van de luidsprekers 4 Ω of hoger zijn.
	Midden	Als u twee sets (A en B) gebruikt, moet de impedantie van elk van de luidsprekers 8 Ω of hoger zijn.
	Surround	De impedantie van elk van de luidsprekers moet 6 Ω of hoger zijn.
	Surround Achter	

* Modellen voor Canada kunnen niet tegelijkertijd gebruik maken van twee gescheiden luidsprekersystemen (A en B) wanneer "SP IMP." is ingesteld op "8ΩMIN".

Zie bladzijde 106 voor de bediening van het uitgebreide instelmenu (de geavanceerde setup).

■ Afstandsbediening AMP ID REMOTE AMP

Hiermee stelt u het AMP ID nummer van dit toestel in voor herkenning van afstandsbedieningssignalen. Deze functie komt van pas wanneer u dit toestel en eventuele andere Yamaha receivers/versterkers in dezelfde ruimte apart wilt bedienen.

Keuzes: **ID1**, **ID2**

- Selecteer “ID1” wanneer de AMP ID-code voor de afstandsbediening is ingesteld op “2201”.
- Selecteer “ID2” wanneer de AMP ID-code voor de afstandsbediening is ingesteld op “2202”.

Instellen van AMP ID-codes voor de afstandsbediening

U moet de AMP ID-code voor de afstandsbediening instellen op de afstandsbediening.

1 Zet de schakelaar voor de bedieningsfunctie op **AMP** of **SOURCE**.

2 Houd **LEARN** ongeveer 3 seconden ingedrukt met een balpen of iets dergelijks en druk vervolgens net zo vaak op **ENTER** tot “L;AMP” verschijnt in het uitleesvenster **(6)** van de afstandsbediening.

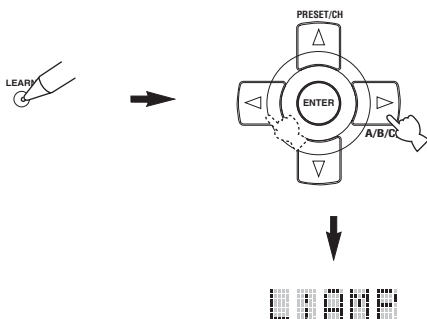

Opmerkingen

- U moet **LEARN** tenminste 3 seconden ingedrukt houden, want anders wordt de ‘leerfunctie’ opgestart.
- Als u elk van de volgende stappen niet binnen 30 seconden uitvoert, zal de instelfunctie automatisch worden geannuleerd. Begin in dit geval opnieuw vanaf stap 1.

3 Druk op **ENTER**.

De viercijferige code voor de geselecteerde set bedieningstoetsen zal verschijnen in het uitleesvenster **(6)** van de afstandsbediening.

4 Gebruik de cijfertoetsen **(11)** om de vier cijfers van de afstandsbedieningscode voor de gewenste set bedieningstoetsen in te voeren.

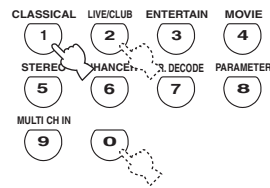

AMP ID-codes voor de afstandsbediening

Selecteer één van de volgende codes om de AMP ID-code voor de gewenste set bedieningstoetsen in te stellen.

AMP ID-code (afstandsbedieningsinstelling)	Functie	AMP ID voor de afstandsbediening
2201 (begininstelling)	Bedienen van het toestel met de standaardcode.	ID1 (begininstelling)
2202	Om het toestel te gebruiken met een alternatieve code.	ID2

5 Druk op **ENTER** om de ingevoerde code definitief te maken.

“OK” zal in het uitleesvenster **(6)** verschijnen als de instelling met succes is verlopen.
“NG” zal in het uitleesvenster **(6)** verschijnen als de instelling mislukt is. Begin in dit geval opnieuw vanaf stap 1.

6 Druk nog eens op **LEARN** om deze instelfunctie te verlaten.



Zie bladzijde 106 voor de bediening van het uitgebreide instelmenu (de geavanceerde setup).

■ Afstandsbediening TUNER ID REMOTE TU

Hiermee stelt u het TUNER ID nummer van dit toestel in voor herkenning van afstandsbedieningssignalen.

Keuzes: **ID1**, ID2

- Selecteer "ID1" wanneer de TUNER ID-code voor de afstandsbediening is ingesteld op "2602".
- Selecteer "ID2" wanneer de TUNER ID-code voor de afstandsbediening is ingesteld op "2610".

Instellen van TUNER ID-codes voor de afstandsbediening

U moet de TUNER ID-archiefcode voor de afstandsbediening instellen op de afstandsbediening.

- 1 Zet de schakelaar voor de bedieningsfunctie op ⑩AMP of ⑩SOURCE en druk vervolgens op ⑤TUNER op de afstandsbediening om de tuner waarvoor een andere afstandsbediening ID wilt instellen te selecteren.**

- 2 Houd ⑬LEARN ongeveer 3 seconden ingedrukt met een balpen of iets dergelijks en druk vervolgens net zo vaak op ⑨</>/▷ tot "L:TUN" en "TUNER" verschijnen in het uitleesvenster (⑥) van de afstandsbediening.**

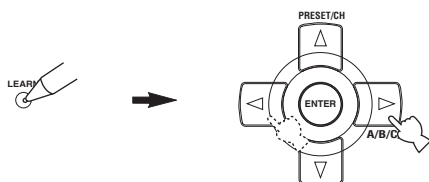

Opmerkingen

- U moet ⑬LEARN tenminste 3 seconden ingedrukt houden, want anders wordt de 'leerfunctie' opgestart.
- Als u elk van de volgende stappen niet binnen 30 seconden uitvoert, zal de instelfunctie automatisch worden geannuleerd. Begin in dit geval opnieuw vanaf stap 1.

- 3 Druk op ⑨ENTER.**

De viercijferige code voor de geselecteerde set bedieningstoetsen zal verschijnen in het uitleesvenster (⑥) van de afstandsbediening.

- 4 Gebruik de cijfertoetsen (⑪) om de vier cijfers van de afstandsbedieningscode voor de gewenste set bedieningstoetsen in te voeren.**

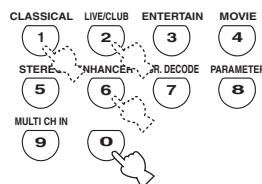

Afstandsbediening tuner ID-codes

Selecteer één van de volgende codes om de tuner ID-code voor de gewenste set bedieningstoetsen op de afstandsbediening in te stellen.

Tuner ID-code (afstandsbedieningsinstelling)	Functie	Afstandsbediening tuner ID
2602 (begininstelling)	Bedienen van het toestel met de standaardcode.	ID1 (begininstelling)
2610	Om het toestel te gebruiken met een alternatieve code.	ID2

- 5 Druk op ⑨ENTER om de ingevoerde code definitief te maken.**

"OK" zal in het uitleesvenster (⑥) verschijnen als de instelling met succes is verlopen.

"NG" zal in het uitleesvenster (⑥) verschijnen als de instelling mislukt is. Begin in dit geval opnieuw vanaf stap 1.

- 6 Druk nog eens op ⑬LEARN om deze instelfunctie te verlaten.**



Zie bladzijde 106 voor de bediening van het uitgebreide instelmenu (de geavanceerde setup).

■ Bi-amp instelling BI-AMP

Gebruik deze functie om de 'bi-amp' (dubbele versterking) functie aan of uit te zetten (zie bladzijde 16).
Keuzes: ON, **OFF**

- Selecteer "ON" als u de bi-amp (dubbele versterking) functie aan wilt zetten. "SUR.B L/R SP" wordt automatisch ingesteld op "NONE" en dit toestel zal de audiosignalen voor de voorkanalen reproduceren via de SURROUND BACK/BI-AMP luidsprekeraansluitingen.
- Selecteer "OFF" als u de bi-amp (dubbele versterking) functie uit wilt zetten.

Opmerking

Wanneer "BI-AMP" is ingesteld op "ON", kunt u alleen "FRONT B", "ZONE B", of "NONE" selecteren bij "EXTRA SP ASSIGN" (zie bladzijde 76).

■ SCENE IR-code instelling SCENE IR

Gebruik deze functie om de afstandsbedieningssignalen automatisch te laten reproduceren via de REMOTE OUT aansluiting wanneer dit toestel in de SCENE stand staat.
Keuzes: ON, OFF

- Selecteer "ON" wanneer de met de REMOTE OUT aansluiting verbonden component een Yamaha product is dat geschikt is voor SCENE stuursignalen. Dit toestel zal de signalen van de afstandsbediening automatisch doorsturen naar de component in kwestie.
- Selecteer "OFF" wanneer de met de REMOTE OUT aansluiting verbonden component geen Yamaha product is dat geschikt is voor SCENE stuursignalen.

Opmerking

Als er ruis of lawaai wordt geproduceerd wanneer u de SCENE functie gebruikt, kunt u het beste "SCENE IR" instellen op "OFF".

■ Afstemstap tuner TU (Alleen modellen voor Azië en Algemene modellen)

Hiermee kunt u de afstemstap van de tuner aanpassen aan de ruimte tussen zendfrequenties in uw gebied.

Keuzes: **AM10/FM100**, AM9/FM50

- Selecteer "AM10/FM100" voor Noord, Midden en Zuid Amerika.
- Selecteer "AM9/FM50" voor alle andere gebieden.

■ Parameters initialiseren INIT

Met deze functie kunt u de parameters van dit toestel terugzetten op de oorspronkelijke fabrieksinstellingen. U kunt kiezen welke categorie parameters u terug wilt zetten.

Keuzes: DSP PARAM, VIDEO, ALL, **CANCEL**

- Selecteer "DSP PARAM" om alle parameters van de geluidsveldprogramma's terug te zetten op hun beginwaarden (zie bladzijde 64).
- Selecteer "VIDEO" om de "VIDEO SET" (zie bladzijde 88) en "OSD SHIFT" parameters onder "DISPLAY SET" terug te zetten op hun beginwaarden (zie bladzijde 87).
- Selecteer "ALL" om alle instellingen van dit toestel terug te zetten.
- Selecteer "CANCEL" om het terugzetten te annuleren.

Opmerking

Gebruik "INITIALIZE" in het geluidsveldprogramma menu om de parameters voor een bepaald programma terug te zetten (zie bladzijde 64).

Oplossen van problemen

Raadpleeg de tabel hieronder wanneer het toestel niet naar behoren functioneert. Als het probleem niet hieronder vermeld staat, of als de aanwijzingen het probleem niet verhelpen, zet het toestel dan uit (standby), haal de stekker uit het stopcontact en neem contact op met uw dichtstbijzijnde Yamaha dealer of servicecentrum.

■ Algemeen

Probleem	Oorzaak	Oplossing	Zie bladzijde
Het toestel gaat niet aan, of gaat direct weer uit (standby) zodra de stroom wordt ingeschakeld.	Het netsnoer of de stekker is niet of niet goed aangesloten.	Sluit het netsnoer op de juiste manier aan.	—
	De instelling voor de luidsprekerimpedantie is niet correct.	Stel de luidsprekerimpedantie in zodat deze overeenkomt met die van uw luidsprekers.	28
	De beveiliging is in werking getreden.	Controleer of alle luidsprekerbedrading, op het toestel en op de luidsprekers zelf, op de juiste manier is aangesloten en dat de draden geen contact maken met andere dingen dan de bijbehorende aansluitingen.	14
	Het toestel heeft blootgestaan aan een sterke, externe elektrische schok (bijvoorbeeld een blikseminslag of een ontlading van statische elektriciteit).	Zet het toestel uit (standby), haal de stekker uit het stopcontact, wacht 30 seconden voor u de stekker weer terug doet en probeer het toestel vervolgens weer gewoon te gebruiken.	—
Geen geluid.	In- of uitgangskabels niet op de juiste manier aangesloten.	Sluit de bedrading op de juiste manier aan. Als dit het probleem niet verhelpt, is het mogelijk dat er iets mis is met de kabels.	20-26
	De optimalisatie-microfoon is aangesloten.	Maak de optimalisatie-microfoon los.	35
	De selectiefunctie voor de audio ingangsaansluiting staat op "HDMI", "COAX/OPT" of "ANALOG".	Zet de selectiefunctie voor de audio ingangsaansluiting op "AUTO".	44
	De selectiefunctie voor de audio ingangsaansluiting staat op "ANALOG" terwijl er Dolby Digital of DTS materiaal wordt afgespeeld.	Zet de selectiefunctie voor de audio ingangsaansluiting op "AUTO" of "COAX/OPT".	44
	Er is geen geschikte signaalbron geselecteerd.	Selecteer een geschikte signaalbron met INPUT op het voorpaneel (of met de ingangseu zettoetsen op de afstandsbediening).	42, 43
	De luidsprekers zijn niet goed aangesloten.	Sluit de luidsprekers op de juiste manier aan.	14
	De te gebruiken voor-luidsprekers zijn niet op de juiste manier geselecteerd.	Selecteer de voor-luidsprekers door herhaaldelijk op ⓈPEAKERS op het voorpaneel te drukken.	43
	Het volume staat uit.	Zet het volume hoger.	—
	De geluidsweergave is tijdelijk uitgeschakeld.	Druk op ⓂMUTE of ⓂVOLUME +/- op de afstandsbediening om de geluidsweergave te herstellen en het volume te kunnen regelen.	45
	Er worden signalen van een broncomponent ontvangen die dit toestel niet kan weergeven, zoals van een CD-ROM.	Gebruik een signaalbron waarvan de signalen wel door dit toestel kunnen worden gereproduceerd.	—
	De HDMI componenten die zijn aangesloten op dit toestel bieden geen ondersteuning voor de HDCP kopieerbeveiligingsnormen.	Sluit HDMI componenten aan die wel ondersteuning bieden voor de HDCP kopieerbeveiligingsnormen.	18
	"S.AUDIO" is ingesteld op "OTHER" en "HDMI" audiosignalen worden niet weergegeven door dit toestel.	Zet "S.AUDIO" op "RX-V663" via de "MANUAL SETUP".	89
Geen beeld.	Er wordt gebruik gemaakt van verschillende types video-aansluitingen voor de in- en uitgang van het beeldsignaal.	Zet "VIDEO CONV." op "ON" of sluit uw broncomponenten op dezelfde manier aan op dit toestel als uw beeldscherm.	88
	Er komen videosignalen binnen die niet standaard zijn.		
Het geluid valt plotseling uit.	De beveiliging is in werking getreden vanwege kortsluiting enz.	Controleer of de luidsprekerimpedantie correct is ingesteld. Controleer of de luidsprekerbedrading nergens kortsluiting maakt en zet vervolgens het toestel weer aan.	28, 106 —
	De slaaptimer heeft het toestel uitgeschakeld.	Zet het toestel aan en speel de gewenste signaalbron weer af.	—
	De geluidsweergave is tijdelijk uitgeschakeld.	Druk op ⓂMUTE of ⓂVOLUME +/- op de afstandsbediening om de geluidsweergave te hervatten.	45
Er klinkt alleen geluid uit de luidspreker aan één kant.	Bedrading niet op de juiste manier aangesloten.	Sluit de bedrading op de juiste manier aan. Als dit het probleem niet verhelpt, is het mogelijk dat er iets mis is met de kabels.	14
	Onjuiste balans ingesteld via "SP LEVEL".	Wijzig de "SP LEVEL" instellingen.	78

Probleem	Oorzaak	Oplossing	Zie bladzijde
Er wordt alleen flink geluid geproduceerd door de midden-luidspreker.	Wanneer er een mono bronsgaunaal wordt weergegeven met een geluidsveldprogramma, zal dit signaal via het middenkanaal worden weergegeven, terwijl alleen eventuele door het programma toegevoegde effecten via de voor- en surround-luidsprekers worden geproduceerd.		
Er klinkt geen geluid uit de midden-luidspreker.	“CENTER SP” in het “SET MENU” staat op “NONE”.	Zet “CENTER SP” op “SMALL” of “LARGE”.	77
	Eén van de geluidsveldprogramma's (uitgezonderd “7ch Stereo”) is geselecteerd.	Probeer een ander geluidsveldprogramma.	48
Geen geluid uit de aanwezigheidsluidsprekers.	De geluidsveldprogramma's zijn uitgeschakeld.	Kies ⓄSTRAIGHT om de effecten in te schakelen.	51
	U gebruikt een signaalbron of een programmacombinatie waarbij niet via alle kanalen geluid wordt geproduceerd.	Probeer een ander geluidsveldprogramma.	42
	“EXTRA SP ASSIGN” staat op een andere instelling dan “PRESENCE”.	Zet “EXTRA SP ASSIGN” op “PRESENCE”.	76
Er klinkt geen geluid uit de surround-luidsprekers.	“SUR. L/R SP” in het “SET MENU” staat op “NONE”.	Zet “SUR. L/R SP” op “SML” of “LRG”.	77
	Dit toestel staat in de “Straight” stand en er wordt mono materiaal weergegeven.	Druk op ⓄSTRAIGHT op het voorpaneel zodat “Straight” van het display op het voorpaneel verdwijnt.	51
Er klinkt geen geluid uit de surround achter-luidsprekers.	“SUR. L/R SP” in het “SET MENU” is ingesteld op “NONE” en “SUR.B L/R SP” is automatisch ingesteld op “NONE”.	Zet “SUR. L/R SP” en “SUR.B L/R SP” op een andere instelling dan “NONE”.	77
	“SUR.B L/R SP” in het “SET MENU” staat op “NONE”.	Zet “SUR.B L/R SP” op een andere instelling dan “NONE”.	77
Zone 2 luidsprekerinstellingen zijn niet beschikbaar in het “SET MENU”.	“EXTRA SP ASSIGN” staat op een andere instelling dan “ZONE2”.	Zet “EXTRA SP ASSIGN” op “ZONE2”.	76
De FRONT B luidsprekers kunnen niet worden ingeschakeld.	“EXTRA SP ASSIGN” staat op een andere instelling dan “FRONT B”.	Zet “EXTRA SP ASSIGN” op “FRONT B”.	76
Geen geluid uit de midden-, surround- of surround achter-luidsprekers wanneer de FRONT B luidsprekers zijn ingeschakeld.	“EXTRA SP ASSIGN” is ingesteld op “ZONE B”.	Zet “EXTRA SP ASSIGN” op “FRONT B”.	76
Aanwezigheidsluidspreker-instellingen zijn niet beschikbaar in het “SET MENU”.	“EXTRA SP ASSIGN” staat op een andere instelling dan “PRESENCE”.	Zet “EXTRA SP ASSIGN” op “PRESENCE”.	76
Er klinkt geen geluid uit de subwoofer.	“LFE/BASS OUT” staat op “FRONT” in het “SET MENU” terwijl er een Dolby Digital of DTS signaal wordt weergegeven.	Zet “LFE/BASS OUT” op “SWFR” of “BOTH”.	76
	“LFE/BASS OUT” in het “SET MENU” staat op “SWFR” of “FRONT” terwijl er een 2-kanaals bronsgaunaal wordt weergegeven.	Zet “LFE/BASS OUT” op “BOTH”.	76
	Het bronsgaunaal bevat geen zeer lage tonen.		
Er kunnen geen Dolby Digital of DTS bronnen worden weergegeven. (De Dolby Digital of DTS indicator op het display op het voorpaneel licht niet op.)	De aangesloten component is niet correct ingesteld voor het produceren van Dolby Digital of DTS digitale signalen.	Volg de handleiding van de apparatuur in kwestie en maak de vereiste instellingen.	—
	De selectiefunctie voor de audio ingangsaansluiting staat op “ANALOG”.	Zet de selectiefunctie voor de audio ingangsaansluiting op “AUTO”.	44
U hoort een zeker gebrom.	Bedrading niet op de juiste manier aangesloten.	Sluit de audiokabels stevig en op de juiste manier aan. Als dit het probleem niet verhelpt, is het mogelijk dat er iets mis is met de kabels.	—
	De draaitafel is niet verbonden met de GND aansluiting.	Sluit de aarding van uw draaitafel aan op de GND aansluiting van dit toestel.	23
Het volume is te laag bij weergave van een plaat.	De plaat wordt afgespeeld op een draaitafel met een MC cartridge.	Sluit uw draaitafel op dit toestel aan via een MC-kopversterker.	23

Probleem	Oorzaak	Oplossing	Zie bladzijde
Het volume kan niet worden verhoogd, of het geluid klinkt vervormd.	De op de AUDIO OUT (REC) aansluitingen van dit toestel aangesloten component staat uit.	Zet de betreffende component aan.	—
Geluidseffecten worden niet opgenomen.	Het is niet mogelijk door het toestel toegevoegde effecten op te nemen met aangesloten opname-apparatuur.		
Er wordt niet opgenomen door digitale opname-apparatuur die is aangesloten op de DIGITAL OUTPUT aansluiting van dit toestel.	De signaalbron is niet aangesloten op de DIGITAL INPUT aansluitingen van dit toestel. Sommige componenten kunnen geen Dolby Digital of DTS bronmateriaal opnemen.	Sluit de signaalbron aan op de DIGITAL INPUT aansluitingen.	21, 23
Er kan niet worden opgenomen door analoge opname-apparatuur die is aangesloten op de AUDIO OUT (REC) aansluitingen.	De signaalbron is niet aangesloten op de analoge AUDIO IN aansluitingen van dit toestel.	Sluit de signaalbron aan op de analoge AUDIO IN aansluitingen.	23
De geluidsveldparameters en sommige andere instellingen van dit toestel kunnen niet worden gewijzigd.	“MEMORY GUARD” in het “SET MENU” staat op “ON”.	Zet “MEMORY GUARD” op “OFF”.	88
Het toestel functioneert niet naar behoren.	De interne microcomputer is vastgelopen door een externe elektrische schok (bijvoorbeeld blikseminslag of ontlading van statische elektriciteit) of door een te laag voltage van de stroomvoorziening.	Haal de stekker uit het stopcontact en doe hem na ongeveer 30 seconden weer terug.	—
Er klinkt geen geluid uit de aangesloten HDMI component.	De HDMI component accepteert geen multikanaals audiosignalen.	Laat de multikanaals audiosignalen door de broncomponent, zoals een DVD-speler, terugbrengen tot 2-kanaals audiosignalen.	—
“CHECK SP WIRES” zal op het display op het voorpaneel verschijnen.	De luidsprekerbedrading maakt kortsluiting.	Controleer of alle luidsprekerkabels op de juiste manier zijn aangesloten.	14
U ondervindt storing van digitale of andere apparatuur die radiogolven genereert.	Dit toestel staat te dicht bij de digitale of hoogfrequente apparatuur.	Zet het toestel verder bij dergelijke apparatuur vandaan.	—
De beeldweergave wordt gestoord.	De videobron maakt gebruik van gescrembelde of gecodeerde signalen om kopiëren tegen te gaan.		
Het toestel gaat plotseling uit (standby).	De interne temperatuur is te hoog opgelopen en de oververhittingsbeveiliging is in werking getreden.	Wacht ongeveer 1 uur tot het toestel afgekoeld is voor u het weer aan zet.	—

■ **HDMI**

Probleem	Oorzaak	Oplossing	Zie bladzijde
Geen beeld of geluid.	Er zijn teveel HDMI componenten aangesloten.	Verminder het aantal aangesloten HDMI componenten.	—
	HDCP verificatie mislukt.	Controleer of de aangesloten HDMI componenten ondersteuning bieden voor de HDCP kopieerbeveiligingsnormen.	—

■ Tuner (FM/AM radio)

	Probleem	Oorzaak	Oplossing	Zie bladzijde
FM	Veel ruis in de FM stereo-ontvangst.	Dit probleem is inherent aan FM stereozendingen wanneer de zender te ver weg is of het ontvangstsignaal dat binnenkomt via de antenne niet sterk genoeg is.	Controleer de aansluitingen van de antenne.	27
			Probeer een hoogwaardige richtingsgevoelige FM antenne.	—
			Stem met de hand af.	53
	Er is vervorming en ook een betere FM antenne zorgt niet voor een betere ontvangst.	U ondervindt interferentie doordat hetzelfde signaal op verschillende manieren ontvangen wordt.	Verander de opstelling van de antenne zodat u van deze interferentie geen last meer hebt.	—
	Er kan niet automatisch worden afgestemd op de gewenste zender.	Het radiosignaal is te zwak.	Probeer een hoogwaardige richtingsgevoelige FM antenne.	—
			Stem met de hand af.	53
Er kan niet langer worden afgestemd op eerder voorgeprogrammeerde zenders.	Het toestel is te lang zonder stroom geweest.	Programmeer de zenders opnieuw.	54	
AM	Er kan niet automatisch worden afgestemd op de gewenste zender.	Het signaal is te zwak of de antenne is los.	Controleer de aansluitingen van de AM ringantenne en stel de antenne zo op dat u de beste ontvangst verkrijgt.	—
			Stem met de hand af.	53
	U hoort doorlopend gekraak en gesis.	Ruis of lawaai kan het gevolg zijn van bliksem, TL verlichting, motoren, thermostaten en andere elektrische apparatuur.	Gebruik een buitenantenne en een goede aarding. Dit kan in sommige gevallen helpen, maar het blijft moeilijk om alle storingsbronnen te elimineren.	—
U hoort gezoem en gefluit.	Er wordt in de buurt van het toestel een TV gebruikt.	Zet dit toestel verder bij de TV vandaan.	—	

■ Afstandsbediening

Probleem	Oorzaak	Oplossing	Zie bladzijde
De afstandsbediening werkt niet of niet naar behoren.	Te ver weg of onder te scherpe hoek gebruikt.	De afstandsbediening werkt binnen een maximaal bereik van 6 m en binnen een hoek van 30 graden ten opzichte van loodrecht op het voorpaneel.	31
	Direct zonlicht of sterke verlichting (vooral van TL lampen enz.) valt op de sensor voor de afstandsbediening van dit toestel.	Stel het toestel anders op.	—
	De batterijen raken leeg.	Vervang alle batterijen.	4
	De schakelaar voor de bedieningsfunctie staat niet goed.	Zet de schakelaar voor de bedieningsfunctie op de juiste stand. Wanneer u dit toestel bedient, moet u de ⓂAMP stand gebruiken. Wanneer u de component die geselecteerd is met de ingangskeuzetoetsen wilt bedienen, moet u de ⓂSOURCE stand gebruiken. Wanneer u de TV die is ingesteld via ⓂDTV/CBL of ⓂPHONO wilt bedienen, moet u de ⓂTV stand gebruiken.	—
	De afstandsbedieningscode is niet goed ingesteld.	Stel de afstandsbedieningscode op de juiste manier in met behulp van de "Lijst met afstandsbedieningscodes" aan het eind van deze handleiding.	93
		Stel een andere afstandsbedieningscode in voor dezelfde fabrikant met behulp van de "Lijst met afstandsbedieningscodes" aan het eind van deze handleiding.	93
	De archiefcode van de afstandsbediening en de afstandsbedienings-ID van dit toestel komen niet overeen.	Zorg ervoor dat de afstandsbedienings-ID van dit toestel overeenkomt met de archiefcode van de afstandsbediening.	107, 108
Ook als de juiste afstandsbedieningscode is ingesteld is het mogelijk dat bepaalde modellen niet goed reageren op de afstandsbediening.	Programmeer de gewenste functies apart onder de programmeerbare toetsen met de 'leerfunctie'.	95	
De afstandsbediening kan geen nieuwe functies leren.	De batterijen van deze afstandsbediening en/of die van de andere afstandsbediening zijn te zwak.	Vervang de batterijen.	4
	De afstand tussen de twee afstandsbedieningen is te groot of te klein.	Plaats de afstandsbedieningen op de juiste afstand van elkaar.	95
	De signaalcodering of modulatie van de andere afstandsbediening is niet compatibel met deze afstandsbediening.	Leren is niet mogelijk.	—
	Het geheugen is vol.	Wis functies die u niet meer nodig heeft om ruimte te maken voor nieuwe functies.	101

■ iPod

Opmerking

Wanneer er iets mis gaat met de gegevensoverdracht zonder dat er een melding verschijnt op het display op het voorpaneel of het inbeeld display, dient u de aansluiting van uw iPod te controleren (zie bladzijde 25).

Statusmelding	Oorzaak	Oplossing	Zie bladzijde
Loading...	Dit toestel is bezig de verbinding met uw iPod te herkennen. Dit toestel is bezig songlijsten over te nemen van uw iPod.		
Connect error	Er is een probleem met het signaal dat dit toestel ontvangt van uw iPod.	Zet dit toestel uit en sluit uw Yamaha iPod universeel dock opnieuw aan op de DOCK aansluiting van dit toestel. Probeer uw iPod te resetten.	25 —
Unknown iPod	De gebruikte iPod wordt niet ondersteund door dit toestel.	Alleen iPod apparatuur met een iPod (Click and Wheel), iPod nano en iPod mini worden ondersteund.	—
iPod connected	Uw iPod is correct geplaatst in een Yamaha iPod universeel dock (zoals de los verkrijgbare YDS-10) verbonden met de DOCK aansluiting van dit toestel, en de verbinding tussen uw iPod en dit toestel is correct tot stand gebracht.		
Disconnected	Uw iPod is verwijderd uit uw Yamaha iPod universeel dock (zoals de los verkrijgbare YDS-10), verbonden met de DOCK aansluiting van dit toestel.	Plaats uw iPod terug in uw Yamaha iPod universeel dock (zoals de los verkrijgbare YDS-10), verbonden met de DOCK aansluiting van dit toestel.	25
Unable to play	Dit toestel kan de op dit moment op uw iPod opgeslagen muziekstukken niet weergeven.	Controleer of de muziekstukken op uw iPod inderdaad weergegeven kunnen worden. Sla andere muziekbestanden op uw iPod op die wel kunnen worden weergegeven.	— —

■ Bluetooth

Statusmelding	Oorzaak	Oplossing	Zie bladzijde
Searching...	De Bluetooth adapter en de Bluetooth component zijn bezig de verbinding tot stand te brengen (pairing). De Bluetooth adapter en de Bluetooth component zijn bezig de verbinding tot stand te brengen.		
Completed	De verbinding is tot stand gebracht.		
Canceled	Het tot stand brengen van de verbinding is geannuleerd.		
BT connected	De verbinding tussen de Yamaha Bluetooth adapter (zoals een YBA-10, los verkrijgbaar) en de Bluetooth component is tot stand gebracht.		
Disconnected	De Bluetooth component is losgekoppeld van de Yamaha Bluetooth adapter (zoals de los verkrijgbare YBA-10).		
No BT adapter	De Bluetooth adapter is niet aangesloten op de DOCK aansluiting.	Sluit de Yamaha Bluetooth adapter (zoals een YBA-10, los verkrijgbaar) aan op de DOCK aansluiting.	25
Not found	De Yamaha Bluetooth adapter (zoals de YBA-10, los verkrijgbaar) kon geen Bluetooth componenten vinden.		
Not Available	Er is al een andere Bluetooth verbinding tot stand gebracht.	Sluit de bestaande verbinding af.	62

■ AUTO SETUP

Voor AUTO SETUP

Foutmelding	Oorzaak	Oplossing	Zie bladzijde
Connect MIC!	De optimalisatie-microfoon is niet aangesloten.	Verbind de meegeleverde optimalisatie-microfoon met de OPTIMIZER MIC aansluiting op het voorpaneel.	32
Unplug HP!	Er is een hoofdtelefoon aangesloten.	Maak de hoofdtelefoon los.	—
Memory Guard!	De parameters en instellingen van dit toestel zijn beveiligd.	Zet "MEMORY GUARD" op "OFF".	88

Tijdens AUTO SETUP

Foutmelding	Oorzaak	Oplossing	Zie bladzijde
E-1:NO FRONT SP	Er worden geen L/R voorkanaalsignalen gedetecteerd.	Controleer de aansluitingen van de L/R voor-luidsprekers.	14
E-2:NO SUR SP	Er wordt geen signaal voor een surroundkanaal gedetecteerd.	Controleer de aansluitingen van de surround-luidspreker.	14
E-3:NO PRNS SP	Er wordt geen signaal voor een aanwezigheidskanaal gedetecteerd.	Controleer de aansluitingen van de aanwezigheidsluidspreker.	14
E-4:SBR->SBL	Er wordt alleen een rechter surround achterkanaal gedetecteerd.	Verbind de surround achter-luidspreker met de LEFT SURROUND BACK SPEAKERS aansluiting als u slechts een enkele surround achter-luidspreker heeft.	14
E-5:NOISY	Teveel geluiden op de achtergrond.	Probeer de "AUTO SETUP" onder stille omstandigheden. Zet lawaaiige elektrische apparatuur zoals air-conditioners uit, of zet ze uit de buurt van de optimalisatie-microfoon.	— —
E-6:CHECK SUR.	Wel surround achter-luidsprekers aangesloten, maar geen L/R surround-luidsprekers.	Sluit uw surround-luidsprekers aan wanneer u surround achter-luidsprekers gebruikt.	14
E-7:NO MIC	De optimalisatie-microfoon is losgeraakt tijdens de "AUTO SETUP" procedure.	Verbind de meegeleverde optimalisatie-microfoon met de OPTIMIZER MIC aansluiting op het voorpaneel.	32
E-8:NO SIGNAL	De optimalisatie-microfoon kan geen testtonen detecteren.	Controleer de instelling van de microfoon. Controleer de aansluiting en de opstelling van de microfoon.	32 14
E-9:USER CANCEL	De "AUTO SETUP" procedure is geannuleerd door iets dat de gebruiker gedaan heeft.	Doe de "AUTO SETUP" nog eens.	32
E-10:INTERNAL ERROR	Er is een interne fout opgetreden.	Doe de "AUTO SETUP" nog eens.	32

Na AUTO SETUP

Waarschuwing	Oorzaak	Oplossing	Zie bladzijde
W-1: OUT OF PHASE	De polariteit van de luidspreker is niet correct. Deze melding kan, afhankelijk van de luidspreker in kwestie, ook verschijnen wanneer deze toch correct is aangesloten.	Controleer de polariteit van de luidspreker-aansluitingen (+ of -).	14
W-2: OVER 24m (80ft)	De afstand tussen de luidspreker en de luisterplek is meer dan 24 m.	Zet de luidspreker dichterbij de luisterplek.	—
W-3: LEVEL ERROR	Er is teveel volumeverschil tussen de luidsprekers.	Verander de opstelling van de luidsprekers zodat alle luidsprekers in vergelijkbare omstandigheden verkeren.	—
		Controleer de aansluitingen van de luidspreker.	14
		Gebruik luidsprekers van vergelijkbare kwaliteit.	—
		Wanneer "SWFR: TOO LOUD" of "SWFR: TOO LOW" verschijnt op het resultatenschermb, is er een probleem met het door de subwoofer geproduceerde volume.	32
W-4: CHECK PRNS	"EXTRA SP ASSIGN" is ingesteld op "PRESENCE", alhoewel de signalen voor het aanwezigheidskanaal niet worden gedetecteerd.	Controleer de aansluitingen van de aanwezigheidsluidspreker.	14
		Zet "EXTRA SP ASSIGN" op een andere instelling dan "PRESENCE".	33

Opmerkingen

- Als de "ERROR" of "WARNING" schermen verschijnen, dient u de oorzaak van het probleem op te sporen en te corrigeren en vervolgens de "AUTO SETUP" opnieuw uit te voeren.
- Als de waarschuwingen "W-1", "W-2" of "W-3" verschijnen, zijn er wel instellingen verricht, maar is het mogelijk dat deze niet optimaal zijn.
- Als foutmelding "E-10" herhaaldelijk verschijnt, dient u contact op te nemen met een erkend Yamaha service-centrum.

Resetten van het systeem

Met deze functie kunt u alle parameters van dit toestel terugzetten op de oorspronkelijke fabrieksinstellingen.

Opmerkingen

- Deze procedure zet alle parameters van dit toestel terug, inclusief de “SET MENU” parameters.
- De oorspronkelijke fabrieksinstellingen worden weer van kracht wanneer het toestel de volgende keer wordt ingeschakeld.



Om de initialisatieprocedure tussentijds te annuleren zonder veranderingen aan te brengen, dient u op **SYSTEM OFF** op het voorpaneel te drukken.

1 Druk op **SYSTEM OFF op het voorpaneel om dit toestel uit (standby) te zetten.**

2 Houd **TONE CONTROL ingedrukt en druk vervolgens op **MAIN ZONE ON/OFF** om dit toestel aan te zetten.**

Het toestel wordt ingeschakeld en het uitgebreide setup menu zal verschijnen op het display op het voorpaneel.

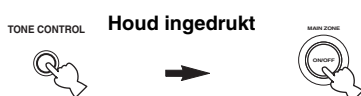

3 Verdraai **PROGRAM en selecteer “INIT”.**

4 Druk herhaaldelijk op **TONE CONTROL en selecteer “ALL”.**



Selecteer “CANCEL” om de reset procedure te annuleren zonder wijzigingen aan te brengen.

5 Druk op **SYSTEM OFF om uw keuze te bevestigen en dit toestel uit (standby) te zetten.**

Woordenlijst

■ Audio en video synchronisatie ('lip sync')

'Lip sync' staat voor 'lip synchronisatie' en geeft in deze context zowel het probleem aan als een technische manier om beeldsignalen en geluid signalen tijdens signaaloverdracht en weergave netjes met elkaar in de pas te laten lopen. De verschillende manieren waarop beeld en geluid verwerkt worden hebben ingewikkelde instellingen door de eindgebruiker vereist, maar HDMI versie 1.3 is nu voorzien van een automatisch synchronisatie voor audio en video die de apparatuur in staat stelt automatisch de vereiste correcties uit te voeren, zonder dat de gebruiker daarmee lastig wordt gevallen.

■ Bi-amp dubbele versterkeraansluitingen

Bij bi-amp dubbele versterkeraansluitingen worden twee versterkers gebruikt voor een luidsprekerbox. De ene versterker wordt aangesloten op de woofer (lage tonen) van de box, terwijl de andere wordt aangesloten op het gecombineerde gedeelte voor de midden- en hoge tonen. In een dergelijk systeem wordt elk van de luidsprekers slechts voor een beperkt toonbereik gebruikt. Dit beperkte toonbereik geeft elk van de gebruikte versterkers minder zwaar werk te doen en levert minder risico op dat de weergave negatief wordt beïnvloed. De interne crossover-schakeling van de luidspreker taat uit een LPF (Laag doorlaatfilter) en een HPF (Hoog doorlaatfilter). Zoals de naam al suggereert kunnen de frequenties beneden een bepaalde waarde het LPF gewoon passeren, maar zullen frequenties boven die waarde niet worden doorgelaten. Op dezelfde manier kunnen frequenties boven de ingestelde waarde een HPF gewoon passeren.

■ Component videosignaal

In een component video systeem wordt het videosignaal gescheiden in een Y signaal voor de luminantie en in Pb en Pr signalen voor de kleuren. Dit systeem zorgt voor een betere kleurweergave omdat elk van deze signalen onafhankelijk is van de andere. Componentsignalen worden ook wel "kleurverschilsignalen" genoemd omdat het luminantiesignaal wordt afgetrokken van het kleursignaal. U heeft een monitor met component ingangsaansluitingen nodig om component videosignalen te kunnen weergeven.

■ Composiet videosignaal

Een composiet videosignaal bestaat uit alle drie de basiselementen van het videobeeld: kleur, helderheid en synchronisatiegegevens. Een composiet video-aansluiting op een videocomponent geeft deze drie elementen gecombineerd door.

■ Deep Color

Deep Color verwijst naar de grotere aantallen kleuren ('kleurdiepte') die door beeldschermen kunnen worden weergegeven, in vergelijking met de 24-bits kleurdiepte in eerdere HDMI versies. Deze extra bits voor de kleurweergave (en dus extra mogelijke kleuren) stellen HDTV's en andere soorten beeldschermen om het aantal weer te geven kleuren op te voeren van miljoenen naar miljarden en zorgen ervoor dat de storende kleurbanden op het scherm worden vervangen door vloeiende kleurovergangen en subtiele kleurgradaties. Een verbeterde contrastverhouding betekent dat er veel meer grijstonen kunnen worden weergegeven tussen zwart en wit. Deep Color verhoogt ook het aantal mogelijke kleuren binnen de door de RGB of YCbCr kleurruimten bepaalde grenzen.

■ Dolby Digital

Dolby Digital is een digitaal surroundsysteem met volledig van elkaar gescheiden multikanaals audio. Met 3 voorkanalen (links, midden en rechts), en 2 surround-stereokanalen biedt Dolby Digital in totaal 5 audiokanalen met het volle frequentiebereik. Met een extra kanaal speciaal voor de zeer lage tonen, het zogenaamde LFE (Lage Frequentie Effect) kanaal, biedt dit systeem in totaal 5.1 kanalen (het LFE kanaal wordt als 0.1 kanaal geteld). Door 2-kanaals stereo voor de surround-luidsprekers te gebruiken is er een betere weergave van bewegende geluidsbronnen en een beter algeheel surroundeffect mogelijk dan bij Dolby Surround. Het grote dynamische bereik (van het zachtste tot het hardste geluid dat nog kan worden weergegeven) van de 5 kanalen met het volle frequentiebereik en de precieze plaatsing van het geluid door de digitale verwerking biedt de luisteraar een ongehoord realistische weergave. Met dit toestel kunt u zelf kiezen wat voor weergave u wilt horen, van mono tot 5.1 kanaals weergave, u vraagt, wij draaien.

■ Dolby Digital EX

Dolby Digital EX creëert 6 kanalen met het volledige frequentiebereik van 5.1-kanaals bronmateriaal. Dit wordt bereikt met een matrix decoder die 3 surroundkanalen samenstelt uit de gegevens voor de 2 surroundkanalen uit de oorspronkelijke opnamen. Voor de beste resultaten moet Dolby Digital EX gebruikt worden met filmsoundtracks die zijn opgenomen in Dolby Digital Surround EX. Met dit extra kanaal krijgt u een meer dynamische en realistische weergave van bewegende geluidsbronnen, vooral bij zogenaamde "fly-over" en "fly-around" effecten.

■ Dolby Digital Plus

Dolby Digital Plus is een geavanceerde audiatechnologie die speciaal is ontwikkeld voor high-definition programma's en media, inclusief HD uitzendingen, HD DVD en Blu-ray Discs. Deze technologie is geselecteerd als vereiste audiostandaard voor HD DVD en als een optionele audiostandaard voor Blu-ray Discs en levert multikanaals weergave via gescheiden kanalen. Dolby Digital Plus biedt ondersteuning voor bitsnelheden tot 6,0 Mbps en kan maximaal 7.1 gescheiden audiokanalen tegelijk bevatten. Dolby Digital Plus wordt ondersteund door HDMI versie 1.3 en is ontworpen voor de optische discspelers en AV receivers/versterkers van de toekomst, maar blijft ook volledig compatibel met de bestaande multikanaals audiosystemen die gebruik maken van Dolby Digital.

■ Dolby Pro Logic II

Dolby Pro Logic II is een verbeterde decoderingstechniek voor de grote hoeveelheid aan bestaand Dolby Surround materiaal. Deze nieuwe technologie maakt gescheiden 5-kanaals weergave mogelijk met 2 voorkanalen, links en rechts, 1 middenkanaal en 2 surroundkanalen, links en rechts, in plaats van slechts 1 surroundkanaal bij conventionele Pro Logic weergave. Er zijn drie standen beschikbaar: een "Music" stand voor muziek, een "Movie" stand voor films en een "Game" stand voor spelletjes.

■ Dolby Pro Logic IIx

Dolby Pro Logic IIx is een nieuwe technologie die gescheiden multikanaals weergave mogelijk maakt van 2-kanaals of multikanaals bronmateriaal. Er zijn drie standen beschikbaar: een "Music" stand voor muziek, een "Movie" stand voor films (alleen 2-kanaals materiaal) en een "Game" stand voor spelletjes.

■ Dolby Surround

Dolby Surround maakt gebruik van een 4-kanaals analoge opnamesysteem voor de reproductie van realistische en dynamische geluidseffecten: 2 voorkanalen, links en rechts (stereo), een middenkanaal voor gesproken tekst (mono) en een surroundkanaal voor speciale geluidseffecten (mono). Het surroundkanaal reproduceert geluid binnen een nauw begrensde frequentiebereik. Dolby Surround wordt veel gebruikt op videobanden en laserdiscs en ook wel bij TV en kabelprogramma's. De in dit toestel ingebouwde Dolby Pro Logic decoder maakt gebruik van een digitale signaalverwerking die automatisch het volume van de verschillende kanalen stabiliseert om de richtingsgevoeligheid en de weergave van bewegende geluidsbronnen te verbeteren.

■ Dolby TrueHD

Dolby TrueHD is een geavanceerde, verliesloze audiotechnologie die speciaal is ontwikkeld voor high-definition media op disc, zoals HD DVD en Blu-ray Discs. Deze technologie is een vereiste audiostandaard voor HD DVD en een optionele audiostandaard voor Blu-ray Discs en levert een weergave die bit-voor-bit identiek is aan de studio masteropname en die daardoor een zeer hoogstaande weergavekwaliteit kan leveren. Dolby TrueHD biedt ondersteuning voor bitsnelheden tot 18,0 Mbps en kan maximaal 8 gescheiden 24-bits/96 kHz audiokanalen tegelijk bevatten. Dolby TrueHD wordt ondersteund door HDMI versie 1.3 en is ontworpen voor de optische discspelers en AV receivers/versterkers van de toekomst, maar blijft ook volledig compatibel met de bestaande multikanaals audiosystemen en behoudt de metadata mogelijkheden van Dolby Digital, zodat de dialoog normalisatiefunctie en de regeling van het dynamisch bereik onverminderd mogelijk blijven.

■ DSD

Direct Stream Digital (DSD) technologie wordt gebruikt voor het opslaan van audiosignalen op digitale media, zoals Super Audio CD's. Bij DSD worden signalen opgeslagen als enkele bitwaarden bij een zeer hoge bemonsteringsfrequentie van 2,8224 MHz waarbij gebruik wordt gemaakt van 'noise shaping' en overbemonstering om vervorming, een normaal verschijnsel bij zeer hoge kwantisaties van audiosignalen, te voorkomen. Dankzij de hoge bemonsteringsfrequentie kan er een betere geluidskwaliteit worden bereikt dan door de PCM technologie van gewone audio-CD's.

■ DTS 96/24

DTS 96/24 biedt een ongekend hoog niveau audiokwaliteit voor multikanaals weergave van DVD-Video en is volledig compatibel met alle vroegere DTS decoders. "96" refereert aan de 96 kHz bemonsteringsfrequentie (vergeleken met een normale waarde van 48 kHz). "24" refereert aan de gebruikte codelengte van 24 bits. DTS 96/24 biedt een geluidskwaliteit die vergelijkbaar is met die van de originele 96/24 masteropnamen, en 96/24 5.1-kanaals weergave met video van hoge kwaliteit voor muziekprogramma's zowel als speelfilms op DVD-Video.

■ DTS Digital Surround

DTS digitale surroundweergave is ontwikkeld om de analoge filmsoundtracks te vervangen door een 6.1-kanaals digitale soundtrack en is over de hele wereld bezig aan een opmars in de bioscoop. DTS, Inc. heeft tevens een thuisbioscoopstelsel ontwikkeld zodat u gewoon thuis kunt profiteren van de verbluffende DTS digitale surroundweergave. Dit systeem produceert een vrijwel vervormingsvrije weergave via 6.1 kanalen (dat wil zeggen; links en rechts voor, midden, links en rechts surround, en een LFE (subwoofer) kanaal dat als 0.1 geteld wordt voor in totaal 5.1 kanalen). Dit toestel is uitgerust met een DTS-ES decoder die 6.1-kanaals weergave mogelijk maakt door uit bestaand 5.1-kanaals bronmateriaal een surround-achterkanaal te destilleren.

■ DTS Express

DTS Express is een geavanceerde audiotechnologie voor optioneel gebruik op Blu-ray Disc of HD DVD, die een geluidssignaal van hoge kwaliteit met een lage bitsnelheid biedt, speciaal voor overdracht via netwerken en voor Internet applicaties. DTS Express wordt gebruikt voor de Secondary Audio functie op Blu-ray Discs of de Sub Audio functie van HD DVD. Deze functies kunnen op commando van de gebruiker audiocommentaren laten weergeven (bijvoorbeeld commentaar van de regisseur) via het Internet enz. DTS Express signalen worden op de speler gemengd met de hoofd-audiobitstream, waarna het gemengde signaal naar de AV receiver/versterker wordt gestuurd via digitaal coaxiale, digitaal optische of analoge verbindingen.

■ DTS-HD High Resolution Audio

DTS-HD High Resolution Audio is een audiotechnologie met een hoog oplossend vermogen die speciaal is ontwikkeld voor high-definition media op disc, zoals HD DVD en Blu-ray Discs. Deze technologie is een optionele audiostandaard voor HD DVD en Blu-ray Discs en levert een weergave die vrijwel niet te onderscheiden is van het origineel en die daardoor een zeer hoogstaande weergavekwaliteit kan leveren. DTS-HD High Resolution Audio biedt ondersteuning voor bitsnelheden tot 3,0 Mbps voor HD DVD en 6,0 Mbps voor Blu-ray Discs en kan maximaal 7.1 gescheiden 24-bits/96 kHz audiokanalen tegelijk bevatten. DTS-HD High Resolution Audio wordt ondersteund door HDMI versie 1.3 en is ontworpen voor de optische discspelers en AV receivers/versterkers van de toekomst, maar blijft ook volledig compatibel met de bestaande multikanaals audiosystemen die gebruik maken van DTS Digital Surround.

■ DTS-HD Master Audio

DTS-HD Master Audio is een geavanceerde, verliesloze audiotechnologie die speciaal is ontwikkeld voor high-definition media op disc, zoals HD DVD en Blu-ray Discs. Deze technologie is een vereiste audiostandaard voor zowel HD DVD als voor Blu-ray Discs en levert een weergave die bit-voor-bit identiek is aan de studio masteropnamen en die daardoor een zeer hoogstaande weergavekwaliteit kan leveren. DTS-HD Master Audio biedt ondersteuning voor bitsnelheden tot 18,0 Mbps voor HD DVD en 24,5 Mbps voor Blu-ray Discs en kan maximaal 7.1 gescheiden 24-bits/96 kHz audiokanalen tegelijk bevatten. DTS-HD Master Audio wordt ondersteund door HDMI versie 1.3 en is ontworpen voor de optische discspelers en AV receivers/versterkers van de toekomst, maar blijft ook volledig compatibel met de bestaande multikanaals audiosystemen die gebruik maken van DTS Digital Surround.

■ HDMI

HDMI (High-Definition Multimedia Interface) is de eerste volledig door de elektronica industrie ondersteunde, ongecomprimeerde en volledig digitale audiovisuele interface. HDMI biedt ondersteuning voor standaard, verbeterde of hoge-definitie video en voor multikanaals digitale audio via één enkele kabel die de verbindingen verzorgt tussen elke denkbare audiovisuele signaalbron (zoals een externe ontvanger of AV receiver) en de audio/video monitor (zoals een digitale televisie). HDMI geeft alle ATSC HDTV standaarden door en biedt ondersteuning voor 8-kanaals digitale audio, met genoeg bandbreedte om ruimte te bieden aan toekomstige verbeteringen en eisen. Indien gebruikt in combinatie met HDCP (High-bandwidth Digital Content Protection), biedt HDMI een veilige audio/video interface die voldoet aan de beveiligingseisen van producenten van weer te geven materialen en systeembeheerders. Voor meer informatie omtrent HDMI raden we u aan een bezoek te brengen aan de HDMI website op "<http://www.hdmi.org/>".

■ LFE 0.1 kanaal

Dit kanaal reproduceert de zeer lage tonen. Het frequentiebereik voor dit kanaal is 20 Hz t/m 120 Hz. Dit kanaal wordt meestal als 0.1 geteld omdat niet het volledige frequentiebereik wordt weergegeven, zoals de andere 5/6 kanalen in een Dolby Digital of DTS 5.1/6.1-kanaals systeem.

■ Neo:6

Neo:6 bewerkt conventioneel 2-kanaals bronmateriaal voor 6-kanaals weergave met een speciale decoder. Hierdoor wordt weergave mogelijk met kanalen met het volle bereik en met een verbeterde kanaalscheiding, zoals bij weergave van digitale signalen met gescheiden kanalen. Er zijn twee standen beschikbaar: een "Music" stand voor muziek en een "Cinema" stand voor films.

■ PCM (Lineair PCM)

Lineair PCM is een signaalformaat voor het ongecomprimeerd digitaliseren, opnemen en overbrengen van analoge audiosignalen. Dit wordt gebruikt als opnamemethode van CD's en DVD audio. Het PCM systeem maakt gebruik van een techniek waarmee het analoge signaal zeer vaak per seconde wordt gemeten. De afkorting staat voor "Puls Code Modulatie", het analoge signaal wordt gecodeerd als pulsjes en dan gemoduleerd voor opname.

■ Bemonsteringsfrequentie en aantal kwantisatiebits

Bij het digitaliseren van een analoog audiosignaal wordt het aantal keren dat het signaal per seconde wordt gemeten de bemonsteringsfrequentie genoemd en de gedetailleerdheid waarmee het geluid in een numerieke waarde wordt omgezet, het aantal kwantisatiebits. Het frequentiebereik dat kan worden weergegeven is gebaseerd op de bemonsteringsfrequentie, terwijl het dynamisch bereik, het verschil tussen het zachtste en het hardste geluid, bepaald wordt door het aantal kwantisatiebits. In principe is het zo dat hoe hoger de bemonsteringsfrequentie is, hoe groter het aantal tonen is dat kan worden weergegeven, en hoe hoger het aantal kwantisatiebits is, hoe precieser het geluidsniveau kan worden gereproduceerd.

■ S-videosignaal

In een S-video systeem wordt het videosignaal dat normaal via een enkele kabel zou worden doorgegeven gescheiden in een Y signaal voor de luminantie en een C signaal voor de kleur en doorgegeven via speciale S-video aansluitingen. Gebruik van een S VIDEO aansluiting vermindert signaalverslechtering bij lange verbindingen en zorgt voor een betere beeldkwaliteit.

■ "x.v.Color"

Een standaard voor de zogenaamde 'kleurruimte' (aantal weer te geven kleuren) die wordt ondersteund in HDMI versie 1.3. Deze standaard omvat meer kleuren en mogelijkheden dan sRGB en maakt een tot nog toe ongekende kleurweergave mogelijk. Terwijl de compatibiliteit met het kleurengamma van de sRGB standaarden gehandhaafd blijft, breidt "x.v.Color" de kleurruimte uit zodat er levendiger en natuurlijker uitzijende beelden weergegeven kunnen worden. Deze methode is vooral geschikt voor de weergave van foto's en grafische computerbeelden.

Geluidsveldprogramma informatie

■ Onderdelen van een geluidsveld

Wat het meeste bijdraagt aan de rijke, volle tonen van een live voorstelling, zijn de ingewikkelde weerkaatsingen via de wanden van de ruimte. Naast het feit dat deze weerkaatsingen het geluid verlevendigen, vertellen ze ons ook waar de muzikanten zich bevinden, hoe groot de ruimte is waar we in zitten en welke vorm deze heeft.

Naast de door de muzikanten geproduceerde geluiden die onze oren direct bereiken zijn er twee verschillende soorten weerkaatsingen die samen onze waarneming van het geluid bepalen.

Vroege weerkaatsingen

Deze reflecties bereiken onze oren zeer snel (50 ms tot 100 ms na het directe geluid) en zijn slechts door één enkel oppervlak weerkaatst (bijvoorbeeld door het plafond of een muur). Deze vroege weerkaatsingen maken het direct waargenomen geluid voor ons helderder.

Natrillingen

Deze worden veroorzaakt door weerkaatsingen via meer dan één oppervlak (bijvoorbeeld via de muren en het plafond) en zijn zo talrijk dat ze samensmelten tot een bijna doorlopende nagalm. Deze natrillingen zijn niet richtinggevoelig en maken het directe geluid in onze waarneming minder helder.

Het directe geluid, de vroege weerkaatsingen en de natrillingen samen helpen ons bij het bepalen van onze indruk van de grootte en de vorm van de ruimte en het is deze informatie die door de digitale geluidsveld processor wordt gereproduceerd bij het samenstellen van het geluidsveld.

Als u in de kamer waar u altijd naar uw muziek luistert de juiste vroege weerkaatsingen en natrillingen zou kunnen maken, zou u uw eigen akoestische luisterparadijs kunnen bouwen. U zou de akoestiek van uw kamer kunnen veranderen in die van een concertzaal, een dansvloer of in die van vrijwel elke ruimte die u zich zou kunnen indenken. Deze kunst om zelf geluidsvelden samen te stellen is precies wat Yamaha nu heeft bereikt met de digitale geluidsveld processor.

■ CINEMA DSP

Omdat de Dolby Surround en DTS systemen oorspronkelijk bedoeld waren voor de bioscoop, werken deze systemen het best in een theatrale ruimte met een heleboel luidsprekers opgesteld voor het maximale akoestische effect. Maar de omstandigheden bij mensen thuis, de afmetingen van de kamer, het materiaal waar de muur van gemaakt is, het aantal luidsprekers enz., zijn zo verschillend, dat de weergave ook anders wordt. Op basis van een massa in het echt gemeten gegevens maken nu de Yamaha CINEMA DSP programma's gebruik van de origineel door Yamaha ontwikkelde geluidsveldtechnologie om in combinatie met Dolby Pro Logic, Dolby Digital en DTS systemen te komen tot een zo goed mogelijke benadering in uw huiskamer van de audiovisuele ervaring die tot nog toe alleen in de bioscoop gerealiseerd kon worden.

■ SILENT CINEMA

Yamaha heeft een natuurlijk en realistisch DSP geluidsveldprogramma ontwikkeld voor hoofdtelefoons. Voor elk apart geluidsveld zijn parameters voor weergave via een hoofdtelefoon opgenomen zodat alle geluidsveldprogramma's natuurgetrouw kunnen worden weergegeven.

■ Virtual CINEMA DSP

Yamaha heeft een Virtual CINEMA DSP geluidsveldprogramma ontwikkeld dat u ook zonder daadwerkelijke surround-luidsprekers in staat stelt te profiteren van DSP surroundeffecten door middel van virtuele surround-luidsprekers. U kunt Virtual CINEMA DSP zelfs gebruiken op een minimaal systeem met slechts twee luidsprekers zonder midden-luidspreker.

■ Compressed Music Enhancer

De Compressed Music Enhancer functie van dit toestel verbetert de geluidswaergave door de vanwege deze zogenaamde compressie-artefacten ontbrekende harmonische signalen te regenereren. Op deze manier wordt gecompenseerd voor de soms vlakke weergave als gevolg van het verlies in het gecomprimeerde bestand van zowel de hoogste als de laagste tonen, hetgeen de algehele geluidskwaliteit van uw systeem ten goede komt.

Technische gegevens

AUDIO GEDEELTE

- Minimum RMS uitgangsvermogen voor, midden, surround, surround-achter
20 Hz t/m 20 kHz, 0,06% THV, 8 Ω 95 W
- Dynamisch vermogen (IHF)
L/R voor, 8/6/4/2 Ω 130/165/195/240 W
- Maximum bruikbaar uitgangsvermogen (JEITA)
[Modellen voor Azië, China, Korea en Algemene modellen]
1 kHz, 10% THV, 8 Ω 135 W
- Maximum uitgangsvermogen [Modellen voor Europa, Rusland en Azië]
Luidsprekerimpedantie instelling: 8 Ω, 1 kHz, 0,7% THV, 4 Ω
..... 145 W
- Dynamisch bereik [Modellen voor de V.S. en Canada]
8 Ω 1,4 dB
- IEC uitgangsvermogen
[Modellen voor Europa, Rusland en Azië]
L/R voor, 1 kHz, 0,06% THV, 8 Ω 105 W
- Dämpfungsfactor (IHF)
L/R voor, SPEAKERS A, 20 Hz t/m 20 kHz, 8 Ω 120 of meer
- Ingangsgevoeligheid/ingangsimpedantie
PHONO (MM) 3,5 mV/47 kΩ
CD, enz. 200 mV/47 kΩ
MULTI CH INPUT 200 mV/47 kΩ
- Maximum ingangsvoltage
PHONO (MM)
1 kHz, 0,1% THV 60 mV of meer
CD, enz.
Effect Aan, 1 kHz, 0,5% THV 2,3 V of meer
- Opgegeven Uitgangsvoltage/Uitgangsimpedantie
OUT (REC) 200 mV/1,2 kΩ
PRE OUT 1,0 V/1,2 kΩ
SUBWOOFER (2ch Stereo, FRONT SP: SMALL)..... 1,0 V/1,2 kΩ
ZONE 2 OUT 200 mV/1,2 kΩ
- Opgegeven vermogen/impedantie hoofdtelefoon-aansluiting
CD, enz. (1 kHz, 50 mV, 8 Ω) 150 mV/100 Ω
- Frequentierespons
CD aansluiting naar L/R voor, 10 Hz t/m 100 kHz +0/-3 dB
- RIAA Equalisatie-deviatie
PHONO (MM) 0 ± 0,5 dB
- Totale harmonische vervorming
PHONO (MM) naar OUT (REC)
20 Hz t/m 20 kHz, 1 V 0,02% of minder
CD, enz. naar L/R voor
2ch Stereo, 20 Hz t/m 20 kHz, 50 W, 8 Ω 0,06% of minder
- Signaal-ruis verhouding (IHF-A netwerk)
PHONO (MM, 5 mV) naar OUT OUT (REC)
[Modellen voor Australië, Europa, Rusland, Korea en Azië]
..... 81 dB of meer
[Overige modellen] 86 dB of meer
CD, enz. (Effect Uit, 250 mV) naar L/R voor 100 dB of meer
- Restruis (IHF-A netwerk)
L/R voor 150 µV of minder
- Kanaalscheiding (1 kHz/10 kHz)
PHONO (kortgesloten) naar L/R voor 60 dB/55 dB of meer
CD, enz. (5,1 kΩ kortgesloten) naar L/R voor
..... 60 dB/45 dB of meer

- Volumeregeling MUTE/-80 dB t/m 16,5 dB
- Toonregeling (L/R voor)
BASS versterking/drempel ±10 dB/50 Hz
BASS turnover frequentie 350 Hz
TREBLE versterking/drempel ±10 dB/20 kHz
TREBLE turnover frequentie 3,5 kHz
- Filterkarakteristieken (fc=40/60/80/90/100/110/120/160/200 Hz)
H.P.F.
(FRONT SP, CENTER SP, SUR. L/R SP, SUR.B L/R SP: SMALL/SML) 12 dB/oct.
L.P.F. (Subwoofer) 24 dB/oct.

VIDEO GEDEELTE

- Videomaat (Grijze achtergrond)
[Modellen voor de V.S., Canada, Korea en Algemene modellen] NTSC
[Modellen voor Europa, Rusland, Australië, Azië en China] PAL
- Videomaat (Videoconversie) NTSC/PAL
- Signaalniveau
Composiet 1 V_{p-p}/75 Ω
S-video 1 V_{p-p}/75 Ω (Y), 0,286 V_{p-p}/75 Ω (C)
Component 1 V_{p-p}/75 Ω (Y), 0,7 V_{p-p}/75 Ω (Pb/Pk)
- Maximum ingangsniveau (Video omzetting uit) 1,5 V_{p-p} of meer
- Signaal-ruis verhouding 50 dB of meer
- Frequentierespons (MONITOR OUT)
Component (Video omzetting uit) 5 Hz t/m 100 MHz, -3 dB

FM GEDEELTE

- Afstembereik
[Modellen voor de V.S. en Canada] 87,5 t/m 107,9 MHz
[Modellen voor Azië en Algemene modellen]
..... 87,5/87,50 t/m 108,0/108,00 MHz
[Overige modellen] 87,50 t/m 108,00 MHz
- 50 dB Rustgevoeligheid (IHF)
1 kHz, 100% MOD., Mono 2,8 µV (20,2 dBf)
- Signaal-ruis verhouding (IHF)
Mono/Stereo 73 dB/70 dB
- Harmonische vervorming (1 kHz)
Mono/Stereo 0,5%
- Antenne-aansluiting (ongebalanceerd) 75 Ω

AM GEDEELTE

- Afstembereik
[Modellen voor de V.S. en Canada] 530 t/m 1710 kHz
[Modellen voor Azië en Algemene modellen]
..... 530/531 t/m 1710/1611 kHz
[Overige modellen] 531 t/m 1611 kHz

ALGEMEEN

- Stroomvoorziening
 - [Modellen voor de V.S. en Canada] 120 V, 60 Hz wisselstroom
 - [Algemene modellen] 110/120/220/230–240 V, 50/60 Hz wisselstroom
 - [Modellen voor Azië] 220/230–240 V, 50/60 Hz wisselstroom
 - [Modellen voor China] 220 V, 50 Hz wisselstroom
 - [Modellen voor Korea] 220 V, 60 Hz wisselstroom
 - [Modellen voor Australië] 240 V, 50 Hz wisselstroom
 - [Modellen voor Europa en Rusland] 230 V, 50 Hz wisselstroom
- Stroomverbruik
 - [Modellen voor de V.S. en Canada] 400 W/500 VA
 - [Overige modellen] 440 W
- Stroomverbruik uit (standby)
 - [Modellen voor de V.S. en Canada] 0,8 W of minder
 - [Overige modellen] 0,1 W of minder
- Maximum stroomverbruik [Alleen Algemene modellen]
 - 6 kanalen, 10% THV 850 W
- Netstroomaansluitingen
 - [Modellen voor de V.S., Canada en China] 2 (Totaal 100 W maximum)
 - [Modellen voor Azië, Europa en Rusland en algemene modellen] 2 (Totaal 50 W maximum)
 - [Model voor Australië] 1 (100 W maximum)
- Afmetingen (b x h x d) 435 x 171 x 393 mm
- Gewicht 11,8 kg

* Technische gegevens kunnen zonder kennisgeving gewijzigd worden.

Index

■ Nummers

1 BASIC MENU, Handmatige setup	71
2 VOLUME MENU, Handmatige setup	72
2ch STEREO, Geluidsveldprogramma's	50
3 SOUND MENU, Handmatige setup	72
4 INPUT MENU, Handmatige setup	73
5 OPTION MENU, Handmatige setup	73
7ch Enhancer, Geluidsveldprogramma's	50
7ch STEREO, Geluidsveldprogramma's	50
96/24 indicator	30

■ A

A)DISPLAY SET, Optiemenu	87
A)EQUALIZER, Geluidsmenu	81
A)SPEAKER SET, Basismenu	76
Aan zetten	29
Aanpassen van de luidsprekerinstellingen aan uw kamer	32
Aansluiten van een iPod universeel dock	25
Aansluiten, audiocomponenten	23
Aansluiting, AM antenne aansluiting	27
Aansluiting, Bluetooth adapter	25
Aansluiting, cassettedeck	23
Aansluiting, CD-recorder	23
Aansluiting, CD-speler	23
Aansluiting, CENTER PRE OUT aansluiting	24
Aansluiting, Draaitafel	23
Aansluiting, DVD-recorder	22
Aansluiting, DVD-speler	21
Aansluiting, externe decoder	25
Aansluiting, Externe versterker	24
Aansluiting, FM antenne	27
Aansluiting, luidsprekerkabel	16
Aansluiting, MD-recorder	23
Aansluiting, multiformaat-speler	25
Aansluiting, netsnoer	28
Aansluiting, projector	20
Aansluiting, PVR	22
Aansluiting, set-top boxen	22
Aansluiting, SUBWOOFER PRE OUT aansluiting	24
Aansluiting, SUR.BACK PRE OUT aansluiting	24
Aansluiting, SURROUND PRE OUT aansluiting	24
Aansluiting, TV monitor	20
Aansluiting, videorecorder	22
Aansluitingen	17
Aantal luidsprekers, resultaat automatische instelling	34
Aanvankelijke vertraging, Geluidsveldparameter	66
Aanwezigheidsgeluidsveld aanvankelijke vertraging, Geluidsveldparameter	66

Aanwezigheidsgeluidsveld kamerafmetingen, Geluidsveldparameter	67
Aanwezigheidsluidsprekers gebruiken	13
Aanwezigheidsluidsprekers indicators	31
AC OUTLET(S) (SWITCHED)	28
Achterpaneel	10
Action Game, Geluidsveldprogramma's	49
Adaptief DSP niveau, Volumenniveau	80
Adaptieve regeling van het dynamisch bereik, Volumemenu	80
ADAPTIVE DRC indicator	30
ADAPTIVE DRC, Volumemenu	80
ADAPTIVE DSP LEVEL, Volumemenu	80
Adventure, Geluidsveldprogramma's	50
AFFAIRS, Radio Data System programmatype	57
Afspelen van video op de achtergrond	45
Afstandsbediening AMP ID, Geavanceerde setup	107
Afstandsbediening TUNER ID, Geavanceerde setup	108
Afstandsbediening, Oplossen van problemen	114
Afstandsbedieningscode instelling	93
Afstemmen op een voorkeuzezender, FM/AM afstemmen	53
Afstemstap tuner, Geavanceerde setup	109
AM afstemmen	53
AM antenne aansluiten	27
ANALOG RES., Video informatie	46
AUDIO aansluitingen	17
Audio en video synchronisatie, Geluidsmenu	83
Audio informatie	46
Audio ingangsaansluitingen selectie	44
Audio ondersteuning, HDMI instelling	89
AUDIO SELECT	44
AUDIO SELECT, Beginconfiguratie	89
Audio selectie, Beginconfiguratie	89
Audio-aansluitingen	17
Audiocomponenten aansluiten	23
Audiokabelstekkers	17
AUTO DELAY, Lip sync	83
AUTO SETUP	32, 71
AUTO SETUP, Oplossen van problemen	116
AUTO TUNING, FM/AM afstemmen	53
Automatisch afstemmen, FM/AM afstemmen	53
Automatische setup	71
Automatische vertraging, Lip sync	83

■ B

B)LFE LEVEL, Geluidsmenu	82
B)SP LEVEL, Basismenu	78
BASIC MENU, Handmatige setup	76
Basismenu, Handmatige setup	71

Begin pairing, Ingangsmenu	86
Beginconfiguratie, Optiemenu	89
Beginvertraging natrillingen, Geluidsveldparameter	68
Beginvolume, Volumemenu	80
Beschikbare decoders met geluidsveldprogramma's	69
BGV, Ingangsmenu	86
BI-AMP, Geavanceerde setup	109
Bi-amp, Geavanceerde setup	109
BITRATE, Audio informatie	46
Bluetooth adapter aansluiting	25
Bluetooth component weergave	62
Bluetooth, gebruiken componenten	62
Bluetooth, Oplossen van problemen	115
BT connected, Bluetooth statusmelding	115

■ C

C)DYNAMIC RANGE, Geluidsmenu	82
C)MEMORY GUARD, Optiemenu	88
C)SP DISTANCE, Basismenu	79
Canceled, Bluetooth statusmelding	115
Cassettedeck aansluiting	23
CD-recorder aansluiting	23
CD-speler aansluiting	23
Cellar Club, Geluidsveldprogramma's	49
CENTER PRE OUT aansluiting verbinden	24
CENTER SP, Luidspreker-instellingen	77
CENTER WIDTH, Decoderparameter	70
Chamber, Geluidsveldprogramma's	48
CHANNEL, Audio informatie	46
CHECK PRNS, Automatische setup waarschuwing	117
CHECK SP WIRES	14
CHECK SUR., Automatische setup foutmelding	116
CINEMA DSP indicator	30
CLASSICAL, Geluidsveldcategorie	48
CLASSICS, Radio Data System programmatype	57
CLEAR, Afstandsbediening	100
CLOCK TIME, Radio Data Systeem informatie	59
Completed, Bluetooth statusmelding	115
COMPONENT VIDEO aansluitingen	17
Compressed Music Enhancer	50
Connect error, iPod statusmelding	115
Connect MIC!, Automatische setup foutmelding	116
CROSS OVER, Luidspreker-instellingen	78
CT indicator	31
CT LEVEL, Geluidsveldparameters	69
CT, Radio Data Systeem informatie	59
CULTURE, Radio Data System programmatype	57

■ D

D)INIT. CONFIG, Optiemenu	89
D)LIPSYNC, Geluidsmenu	83
D)TEST TONE, Basismenu	79
Decoder beschrijvingen	70
Decoder indicators	30
DECODER MODE, Beginconfiguratie	89
DECODER MODE, Ingangsmenu	85
Decoder selectie	69
Decoderfunctie, Beginconfiguratie	89
Decoderfunctie, Ingangsmenu	85
DEVICE OVER, HDMI foutmelding	46
DIALG.LIFT, Geluidsveldparameter	65
Dialooglift, Geluidsveldparameters	65
DIGITAL COAXIAL aansluitingen	17
DIGITAL OPTICAL aansluitingen	17
DIMENSION, Decoderparameter	70
DIMMER, Display instellingen	87
Dimmer, Display instellingen	87
Direct afstemmen op een frequentie, FM/AM afstemmen	54
DIRECT, Geluidsveldparameter	69
Disconnected, Bluetooth statusmelding	115
Disconnected, iPod statusmelding	115
Display instellingen, Optiemenu	87
Display voorpaneel	30
DIST, resultaat automatische instelling	34
DOCK indicator	30
Draaitafel aansluiten	23
Drama, Geluidsveldprogramma's	50
DRAMA, Radio Data System programmatype	57
DSP effectniveau, Geluidsveldparameter	65
DSP indicators	30
DSP LEVEL, Geluidsveldparameters	65
DSP PROG. INFO, Radio Data Systeem informatie	59
DVD-recorder aansluiting	22
DVD-speler aansluiting	21
Dynamisch bereik, Geluidsmenu	82

■ E

E)EXTD SUR., Geluidsmenu	83
E)HDMI SET, Optiemenu	89
E-1:NO FRONT SP, Automatische setup foutmelding	116
E-10:INTERNAL ERROR, Automatische setup foutmelding	116
E-2:NO SUR SP, Automatische setup foutmelding	116
E-3:NO PRNS SP, Automatische setup foutmelding	116
E-4:SBR->SBL, Automatische setup foutmelding	116
E-5:NOISY, Automatische setup foutmelding	116
E-6:CHECK SUR., Automatische setup foutmelding	116
E-7:NO MIC, Automatische setup foutmelding	116
E-8:NO SIGNAL, Automatische setup foutmelding	116

E-9:USER CANCEL, Automatische setup foutmelding	116
EDUCATE, Radio Data System programmatype	57
Eenheid, Luidsprekerafstand	79
EFFECT LEVEL, Geluidsveldparameters	69
ENHANCER indicator	30
ENTERTAINMENT, Geluidsveldcategorie	49
EON dataservice, Radio Data System afstemmen	58
EON indicator	31
EQ TYPE SELECT, Equalizer	81
EQ, Automatische instelparameter	33
Equalizer, Geluidsmenu	81
Equalizertype selecteren, Equalizer	81
EXTD SUR., Beginconfiguratie	89
Externe decoder aansluiten	25
Externe versterker aansluiten	24
Extra luidspreker toewijzing, Automatische instelparameter	33
Extra luidspreker toewijzing, Luidspreker-instellingen	76
EXTRA SP ASSIGN, Automatische instelparameter	33
EXTRA SP ASSIGN, Luidspreker-instellingen	76

■ F

F)ZONE2 SET, Optiemenu	90
FL SCROLL, Display instellingen	87
FLAG, Audio informatie	46
FM afstemmen	53
FM antenne	27
FM antenne aansluiten	27
FORMAT, Audio informatie	46
FREQUENCY, Radio Data Systeem informatie	59
Frequentie, Radio Data Systeem informatie	59
FRONT PRE OUT aansluiting verbinding	24
FRONT SP, Luidspreker-instellingen	77
FRONT, Ingangsmenu	86

■ G

Geavanceerde geluidsveldinstellingen	64
Geavanceerde setup	106
Geheugen beveiliging, Optiemenu	88
Geluid tijdelijk uitschakelen	45
Geluidsmenu, Handmatige setup	72
Geluidsveld indicators	30
Geluidsveldparameter wijzigen	64
Geluidsveldprogramma, Radio Data Systeem informatie	59
Geluidsveldprogramma's	48
Geluidsveldprogramma's met hoofdfone	51
Geluidsveldprogramma's zonder surround-luidsprekers	51
GEQ, Equalizer	81
Grafische equalizer, Equalizer	81

■ H

Hall in Munich, Geluidsveldprogramma's	48
Hall in Vienna, Geluidsveldprogramma's	48
Handmatig afstemmen, FM/AM afstemmen	53
Handmatige setup	71
Handmatige vertraging, Lip sync	83
HDCP ERROR, HDMI foutmelding	46
HDMI	18
HDMI AUTO, Lip sync	83
HDMI auto, Lip sync	83
HDMI ERROR, Video informatie	46
HDMI fouten en meldingen	46
HDMI indicator	30
HDMI instelling, Optiemenu	89
HDMI RES., Video informatie	46
HDMI SIGNAL, Video informatie	46
HDMI, oplossen van problemen	112
HEADPHONE, Dynamisch bereik	82
HEADPHONE, Niveau Lage Frequentie Effecten	82
Hoofdfone	45
Hoofdfone indicator	30
Hoofdfone, Dynamisch bereik	82
Hoofdfone, Niveau Lage Frequentie Effecten	82
Huidige status display	44

■ I

I/O ASSIGNMENT, Ingangsmenu	84
Indicators ingangskanalen	31
INFO, Radio Data System programmatype	57
Infrarood venster	31
Ingangskanaal en luidspreker indicators	31
Ingangsmenu, Handmatige setup	73
Ingangssignaal indicators	30
INI.VOL., Zone 2 instellingen	90
INIT, Geavanceerde setup	109
INIT.DLY, Geluidsveldparameter	66
INIT.VOL., Volumemenu	80
INPUT CH, Ingangsmenu	86
INPUT MENU, Handmatige setup	84
INPUT RENAME, Ingangsmenu	85
Instelling luidsprekerniveau	52
instelling naam signaalbron, Instellingen van de afstandsbediening	96
Instellingen wissen, Afstandsbediening	100
INTERNAL ERROR, Automatische setup foutmelding	116
iPod connected, iPod statusmelding	115
iPod gebruik	60
iPod universeel dock aansluiting	25
iPod, Oplossen van problemen	115

■ K

Kamergruote, Geluidsveldparameters	67
Klok/tijd, Radio Data Systeem informatie	59

■ L

Lage tonen crossover, Luidsprekerinstellingen	78
LEARN, Afstandsbediening, Leren, Instellingen van de afstandsbediening	95
LEVEL ERROR, Automatische setup waarschuwing	117
Levendigheid, Geluidsveldparameter	67
LFE/BASS OUT, Luidsprekerinstellingen	76
LFE/Bass out, Luidsprekerinstellingen	76
LIGHT M, Radio Data System programmatype	57
Linker aanwezigheidsluidsprekerniveau, Geluidsveldparameter	69
Linker surround-luidsprekerniveau, Geluidsveldparameter	69
Linker/rechter surround achter-luidsprekers, Luidsprekerinstellingen	77
Linker/rechter surround-luidsprekers, Luidsprekerinstellingen	77
Lip Sync, Geluidsmenu	83
LIVE/CLUB, Geluidsveldcategorie	49
LIVENESS, Geluidsveldparameter	67
Loading, iPod statusmelding	115
Luidsprekerafstand, Basismenu	79
Luidsprekerafstand, resultaat automatische instelling	34
Luidsprekerafstanden	79
Luidsprekerimpedantie instelling	28
Luidsprekerimpedantie, Geavanceerde setup	106
Luidsprekerinstellingen, Basismenu	76
Luidsprekerkabelaansluiting	16
Luidsprekerniveau, Basismenu	78
Luidsprekerniveau, resultaat automatische instelling	34
Luidsprekers, Dynamisch bereik	82
Luidsprekers, Niveau Lage Frequentie Effecten	82
LVL, resultaat automatische instelling	34

■ M

M.O.R. M, Radio Data System programmatype	57
Macro programmeren, Instellingen van de afstandsbediening	97
MANUAL DELAY, Lip sync	83
MANUAL SETUP	71
MANUAL TUNING, FM/AM afstemmen	53
MAX VOL., Volumemenu	80
MAX VOL., Zone 2 instellingen	90
Maximum volume	80
Maximum volume, Volumemenu	80
MCR ?, Afstandsbediening	99
MD-recorder aansluiting	23
Meegeleverde accessoires	2
Memory Guard!, Automatische setup foutmelding	116

Midden-luidspreker, Luidsprekerinstellingen	77
Midden-luidsprekerniveau, Geluidsveldparameter	69
Mono Movie, Geluidsveldprogramma's	50
MOVIE, Geluidsveldcategorie	49
MULTI CH INPUT aansluitingen	25
MULTI CH INPUT component selectie	43
Multiformaat-speler verbinding	25
Multifunctioneel display	31
Multikanaals ingang linker en rechter voorkanalen ingangsaansluiting, Ingangsmenu	86
Multikanaals ingangskanalen, Ingangsmenu	86
Multikanaals ingangssignaal achtergrondvideo, Ingangsmenu	86
Multikanaals weergave met hoofdtelefoon	51
MULTI-ZONE Gebruik	103
MUSIC ENHANCER, Geluidsveldcategorie	50
Music Video, Geluidsveldprogramma's	49
MUTE	45
MUTE indicator	30
MUTE TYPE, Volumemenu	80

■ N

Natriltijd, Geluidsveldparameter	68
Neo:6 Cinema, Decodertype	69, 70
Neo:6 Music, Decodertype	70
Netsnoer aansluiten	28
NEWS, Radio Data System programmatype	57
Nieuwe naam, SCENE sjabloon	40
Niveau Lage Frequentie Effecten, Geluidsmenu	82
Niveau natrillingen, Geluidsveldparameter	68
No BT Adapter, Bluetooth statusmelding	115
NO FRONT SP, Automatische setup foutmelding	116
NO MIC, Automatische setup foutmelding	116
NO PRNS SP, Automatische setup foutmelding	116
NO SIGNAL, Automatische setup foutmelding	116
NO SUR SP, Automatische setup foutmelding	116
NOISY, Automatische setup foutmelding	116
Not Available, Bluetooth statusmelding	115
Not found, Bluetooth statusmelding	115

■ O

Onbewerkte signaalbronnen	51
Opladen terwijl het toestel uit (standby) staat, Ingangsmenu	85

Oplossen van problemen	110
Optimenu, Handmatige setup	73
OPTIMIZER MIC aansluiting	32
OPTION MENU, Handmatige setup	87
OPTN, Afstandsbediening	93
OSD (in-beeld display) verschuiven, Display instellingen	87
OSD SHIFT, Display instellingen	87
OSD-AMP, Display instellingen	87
OSD-SOURCE, Display instellingen	87
OTHER M, Radio Data System programmatype	57
OUT OF PHASE, Automatische setup waarschuwing	117
Out of Res., HDMI melding	46
OVER 24m (80ft), Automatische setup waarschuwing	117
Overdrachtsindicator	31

■ P

P.INIT.DLY, Geluidsveldparameter	66
P.ROOM SIZE, Geluidsveldparameters	67
Pairing, Bluetooth bediening	62
PANORAMA, Decoderparameter	70
Parameters initialiseren, Geavanceerde setup	109
Parametrische equalizertype, automatische instelparameter	33
PHONES aansluiting	45
PL LEVEL, Geluidsveldparameters	69
PLII Game, Decodertype	70
PLII Movie, Decodertype	69, 70
PLII Music, Decodertype	70
PLIIX Game, Decodertype	70
PLIIX Movie, Decodertype	69, 70
PLIIX Music, Decodertype	70
POP M, Radio Data System programmatype	57
PR LEVEL, Geluidsveldparameters	69
PRESET TUNING	53
Pro Logic, Decodertype	70
PROGRAM SERVICE, Radio Data Systeem informatie	59
PROGRAM TYPE, Radio Data Systeem informatie	59
Programmaservice, Radio Data Systeem informatie	59
Programmatype, Radio Data Systeem informatie	59
Projector aansluiting	20
PS indicator	31
PS, Radio Data Systeem informatie	59
PTY HOLD indicator	31
PTY indicator	31
PTY SEEK functie, Radio Data Systeem afstemmen	57
PTY, Radio Data Systeem informatie	59
Pure Direct	52
Pure hi-fi weergave	52
PVR aansluiting	22

■ R

Radio Data Systeem afstemmen	57
------------------------------------	----

- Radio Data Systeem indicators 31
 RADIO TEXT, Radio Data Systeem informatie 59
 Radiotekst, Radio Data Systeem informatie 59
 Rechter aanwezigheidsluidsprekerniveau, Geluidsveldparameter 69
 Rechter surround-luidsprekerniveau, Geluidsveldparameter 69
 REMOTE AMP, Geavanceerde setup 107
 REMOTE IN/OUT aansluitingen 26
 REMOTE TU, Geavanceerde setup 108
 Repeat 61
 Repeat, iPod weergave 61
 Resetten van het systeem 118
 REV.DELAY, Geluidsveldparameter 68
 REV.LEVEL, Geluidsveldparameter 68
 REV.TIME, Geluidsveldparameter 68
 ROCK M, Radio Data System programmatype 57
 Roleplaying Game, Geluidsveldprogramma's 49
 ROOM SIZE, Geluidsveldparameters 67
 RT indicator 31
 RT, Radio Data Systeem informatie 59
- **S**
- S VIDEO aansluitingen 17
 S.Audio, HDMI instelling 89
 S.INIT.DLY, Geluidsveldparameter 66
 S.LIVENESS, Geluidsveldparameter 67
 S.ROOM SIZE, Geluidsveldparameters 67
 SAMPLING, Audio informatie 46
 SB INI.DLY, Geluidsveldparameter 66
 SB LEVEL, Geluidsveldparameters 69
 SB LIVENESS, Geluidsveldparameter 67
 SB ROOM SIZE, Geluidsveldparameters 67
 SBR->SBL, Automatische setup foutmelding 116
 SCENE 1 8
 SCENE 2 8
 SCENE 3 8
 SCENE 4 8
 SCENE IR, Geavanceerde setup 109
 SCENE IR-code instelling, Geavanceerde setup 109
 SCENE sjabloon nieuwe naam 40
 Schakelaar voor de bedieningsfunctie 31
 SCIENCE, Radio Data System programmatype 57
 Sci-Fi, Geluidsveldprogramma's 49
 Scrollen over het display op het voorpaneel, Display instellingen 87
 Selectie set voor-luidsprekers 43
 Selectie, Audio ingangsaansluitingen 44
 Selectie, MULTI CH INPUT component 43
 Selectie, Radio Data System programmatype 57
 Selectie, SCENE sjabloon 37
 Selectie, Set voor-luidsprekers 43
 SET MENU gebruik 75
- Set-top box aansluiting 22
 Shuffle, iPod weergave 61
 Signaalbron indicators 30
 Signaalbron informatiedisplay 46
 Signaalbronfunctie weergavetijd in-beeld display, Display-instellingen 87
 Signaalbronnen nieuwe namen geven, Ingangsmenu 85
 Signaalinformatie 74
 SIGNAL INFO 46
 SILENT CINEMA 51
 SILENT CINEMA indicator 31
 SL LEVEL, Geluidsveldparameters 69
 Slaaptimer 47
 SLEEP indicator 31
 Soort demping, Volumemenu 80
 SOUND MENU, Handmatige setup 81
 SP A B indicators 30
 SP IMP, Geavanceerde setup 106
 SP, resultaat automatische instelling 34
 SPEAKER Dynamisch bereik 82
 SPEAKER, Niveau Lage Frequentie Effecten 82
 Spectacle, Geluidsveldprogramma's 49
 SPORT, Radio Data System programmatype 57
 Sports, Geluidsveldprogramma's 49
 SR LEVEL, Geluidsveldparameters 69
 Standard, Geluidsveldprogramma's 49
 STANDBY CHARGE, Ingangsmenu 85
 START PAIRING, Ingangsmenu 86
 Stekkers 17
 STEREO, Geluidsveldcategorie 50
 Straight 51
 Straight Enhancer, Geluidsveldprogramma's 50
 Straight stand 51
 Stroomschema audiosignalen 19
 Stroomschema videosignalen 19
 SUBWOOFER PHASE, Luidspreker-instellingen 78
 SUBWOOFER PRE OUT aansluiting verbinding 24
 Subwooferfase, Luidspreker-instellingen 78
 SUR. L/R SP, Luidspreker-instellingen 77
 SUR.B L/R SP, Luidspreker-instellingen 77
 SUR.BACK PRE OUT aansluiting verbinden 24
 Surround achter-luidsprekerniveau, Geluidsveldparameter 69
 Surround decoderfunctie 69
 Surround geluidsveld aanvankelijke vertraging, Geluidsveldparameter 66
 Surround geluidsveld kamerafmetingen, Geluidsveldparameter 67
 Surround geluidsveld levendigheid, Geluidsveldparameter 67
 SURROUND PRE OUT aansluiting verbinding 24
 Surround-achter geluidsveld aanvankelijke vertraging, Geluidsveldparameter 66
- Surround-achter geluidsveld kamerafmetingen, Geluidsveldparameter 67
 Surround-achter geluidsveld levendigheid, Geluidsveldparameter 67
 SYSTEM OFF 29
- **T**
- Technische gegevens 123
 TEST, Equalizer 81
 Testtoon, Basismenu 79
 Testtoon, Equalizer 81
 The Bottom Line, Geluidsveldprogramma's 49
 The Roxy Theatre, Geluidsveldprogramma's 49
 Toewijzen van in-/uitgangsaansluitingen, Ingangsmenu 84
 Toonregeling 52
 TU, Geavanceerde setup 109
 Tuner (radio) indicators 30
 Tuner, Oplossen van problemen 113
 TV afstandsbediening 91
 TV monitor aansluiting 20
- **U**
- Uit (standby), hoofdzone 29
 Uit (standby), Zone 2 105
 Uit zetten 29
 Uitgebreid surround, Beginconfiguratie 89
 Uitgebreid surround, Geluidsmenu 83
 Unable to play, iPod statusmelding 115
 UNIT, Luidsprekerafstand 79
 Unknown iPod, iPod statusmelding 115
 Unplug HP!, Automatische setup foutmelding 116
 USER CANCEL, Automatische setup foutmelding 116
- **V**
- VARIED, Radio Data System programmatype 57
 Verbetering gebruik andere netwerken, Radio Data System afstemmen 58
 Verbinding, CENTER PRE OUT aansluitingen 24
 Versterkerfunctie weergavetijd in-beeld display, Display-instellingen 87
 VIDEO aansluitingen 17
 VIDEO AUX aansluitingen 26
 VIDEO CONV., Video-instellingen 88
 Video informatie 46
 Video op de achtergrond 45
 VIDEO SET, Optiemenu 88
 Video-aansluitingen 17
 Videoconversie, Video-instellingen 88
 Video-instellingen, Optiemenu 88
 Videorecorder aansluiting 22
 Virtual CINEMA DSP 51
 VIRTUAL indicator 31
 VOL. TRIM, Ingangsmenu 85
 VOLTAGE SELECTOR 4

VOLUME MENU, Handmatige setup	80
VOLUME niveauaanduiding	30
Volume Trim, Ingangsmenu	85
Volumemenu, Handmatige setup	72
Voorgeprogrammeerde SCENE sjablonen	39
Voor-luidsprekers, Luidspreker-instellingen	77

■ W

W-1:OUT OF PHASE, Automatische setup waarschuwing	117
W-2:OVER 24m (80ft), Automatische setup waarschuwing	117
W-3:LEVEL ERROR, Automatische setup waarschuwing	117
W-4:CHECK PRNS, Automatische setup waarschuwing	117

■ Y

YPAO indicator	30
----------------------	----

■ Z

Zone 2	103
Zone 2 Beginvolume, Zone 2 instellingen	90
Zone 2 instellingen, Optiemenu	90
Zone 2 Maximum volume, Zone 2 instellingen	90
Zone B	43
ZONE2 indicator	30

“**A**SPEAKERS” of “**D**DVD”
(voorbeeld) geeft de naam aan van een
onderdeel op het voorpaneel of de
afstandsbediening. Raadpleeg het
bijgevoegde vel of de bladzijden aan
het eind van deze handleiding voor de
locatie van de verschillende
onderdelen.

Beperkte garantie voor de Europese Economische Ruimte en Zwitserland

Hartelijk dank dat u een Yamaha product heeft gekozen. Mocht uw Yamaha product onverhoopt service of reparatie onder de garantie behoeven, dan verzoeken wij u contact op te nemen met de dealer van wie u het toestel in kwestie gekocht heeft. Als u problemen ondervindt, kunt u contact opnemen met de Yamaha vertegenwoordiging in uw land. De volledige gegevens hiervoor kunt u vinden op onze website (<http://www.yamaha-hifi.com/> of <http://www.yamaha-uk.com/> voor inwoners van het V.K.).

Wij garanderen dat dit product vrij is van fabricage- en materiaalfouten voor een periode van twee jaar, te rekenen vanaf de datum van de oorspronkelijke aankoop. Yamaha zal, onder de hieronder vermelde voorwaarden, het defecte product, onderdeel of de defecte onderdelen laten repareren of, naar keuze van Yamaha, vervangen, zonder kosten voor materiaal of arbeid in rekening te brengen. Yamaha behoudt zich het recht voor een product te vervangen door een gelijkwaardig product van hetzelfde soort en/of dezelfde waarde en andere relevante kenmerken, indien het onderhavige model niet meer gefabriceerd wordt of als reparatie niet economisch verantwoord wordt geacht.

Voorwaarden

1. Het defecte product MOET vergezeld zijn van de originele rekening of het oorspronkelijke reçu (met daarop vermeld de datum van aankoop, productcode en de naam van de dealer) en van een verklaring waarin het mankement of de storing uiteengezet wordt. Bij afwezigheid van een dergelijk onweerlegbaar bewijs van aankoop behoudt Yamaha zich het recht voor gratis service of reparatie te weigeren en kan het product op kosten van de klant aan de klant worden geretourneerd.
2. Het product MOET zijn aangeschaft bij een ERKENDE Yamaha dealer binnen de Europese Economische Ruimte (EER) of in Zwitserland.
3. Het product mag niet onderworpen zijn aan enige modificatie of verandering, behalve indien daartoe uitdrukkelijk schriftelijk toestemming is verkregen van Yamaha.
4. Uitsloten van deze garantie zijn:
 - a. Periodiek onderhoud en reparatie of vervanging van onderdelen als gevolg van normale slijtage.
 - b. Schade als resultaat van:
 - (1) Reparaties uitgevoerd door de klant zelf of door onbevoegde derden.
 - (2) Ondeugdelijke verpakking of fouten bij het hanteren van het product wanneer het product van de klant vandaan onderweg is. Wij wijzen u erop dat het de verantwoordelijkheid van de klant is ervoor zorg te dragen dat het product deugdelijk verpakt is wanneer het wordt geretourneerd om nagezien of gerepareerd te worden.
 - (3) Oneigenlijk gebruik, daaronder begrepen, maar niet beperkt tot, (a) het product niet gebruiken voor de doeleinden waarvoor het normaal gesproken bestemd is, of niet in overeenstemming met de door Yamaha verstrekte instructies voor correct gebruik, onderhoud en opslag van het product, en (b) het product installeren of gebruiken op een wijze die niet voldoet aan de technische of veiligheidsnormen zoals die gelden in het land of de jurisdictie waar het product gebruikt wordt.
 - (4) Ongelukken, blikseminslag, water, brand, ondeugdelijke ventilatie, lekkende batterijen of enige andere oorzaak waarop Yamaha geen invloed heeft.
 - (5) Defecten van het systeem waarin dit product wordt gebruikt en/of incompatibiliteit met producten van derden.
 - (6) Gebruik van een niet door Yamaha in de EER en/of Zwitserland geïmporteerd product, waar dat product niet voldoet aan de technische of veiligheidsnormen van het land of de jurisdictie waar het product gebruikt wordt en/of aan de standaard specificaties van het product zoals verkocht door Yamaha in de EER en/of Zwitserland.
 - (7) Producten die niet AV (audiovisueel) gerelateerd zijn.
(De producten die onderworpen zijn aan de "Yamaha AV garantievoorwaarden" worden gedefinieerd op onze website: <http://www.yamaha-hifi.com/> of <http://www.yamaha-uk.com/> voor inwoners van het V.K.)
5. Waar de garantie zoals die geldt in het land van aankoop verschilt van die in land waar het product gebruikt wordt, zal de garantie voor het land waar het product gebruikt wordt worden toegepast.
6. Yamaha aanvaardt geen aansprakelijkheid voor enig verlies of enige schade, zij het directe schade, gevolgschade of anderszins, met uitzondering van reparatie of vervanging van het product.
7. Maakt u alstublieft reservekopieën van aangepaste instellingen of gegevens, want Yamaha aanvaardt geen aansprakelijkheid voor enige wijziging aan of verlies van dergelijke instellingen of gegevens.
8. Deze garantie doet niet af aan de rechten die de consument toegekend worden onder de toepasselijke nationale wetten en regelgeving, noch aan de rechten die de consument kan laten gelden ten opzichte van de dealer als gevolg van hun verkoop/aankoop contract.

Предупреждение: Внимательно изучите это перед использованием аппарата.

- 1 Для обеспечения наилучшего результата, пожалуйста, внимательно изучите данную инструкцию. Храните ее в безопасном месте для будущих справок.
- 2 Данную систему следует устанавливать в хорошо проветриваемых, прохладных, сухих, чистых местах, не подвергающихся прямому воздействию солнечных лучей, вдали от источников тепла, вибрации, пыли, влажности и/или холода. Для достаточной вентиляции, следует оставить свободным минимальное пространство 30 см сверху, 20 см слева и справа, и 20 см сзади от данного аппарата.
- 3 Во избежание шумов и помех, данный аппарат следует размещать на некотором расстоянии от других электрических приборов, двигателей, или трансформаторов.
- 4 Во избежание накопления влаги внутри данного аппарата, что может вызвать электрошок, пожар, привести к поломке данного аппарата, и/или представлять угрозу жизни, не следует размещать данный аппарат в среде, подверженной резким изменениям температуры с холодной на жаркую, или в среде с повышенной влажностью (например, в комнате с увлажнителем воздуха).
- 5 Не устанавливайте данный аппарат в местах, где есть риск падения других посторонних объектов на данный аппарат, и/или где данный аппарат может подвергнуться попаданию капель или брызгов жидкостей. На крышке данного аппарата, не следует располагать:
 - другие компоненты, так как это может привести к поломке и/или обезвреживанию поверхности данного аппарата.
 - горящие объекты (например, свечи), так как это может привести к пожару, поломке данного аппарата, и/или представлять угрозу жизни.
 - емкости с жидкостями, так как при их падении, жидкости могут вызвать поражение пользователя электрическим током и/или привести к поломке данного аппарата.
- 6 Во избежание прерывания охлаждения данного аппарата, не следует покрывать данный аппарат газетой, скатертью, занавеской и т.д. Повышение температуры внутри данного аппарата может привести к пожару, поломке данного аппарата, и/или представлять угрозу жизни.
- 7 Пока все соединения не завершены, не следует подключать данный аппарат к розетке.
- 8 Не используйте данный аппарат, установив его верхней стороной вниз. Это может привести к перегреву и возможной поломке.
- 9 Не применяйте силу по отношению к переключателям, ручкам и/или проводам.
- 10 При отсоединении силового кабеля питания от розетки, вытягивайте его, удерживая за вилку; ни в коем случае не тяните за кабель.
- 11 Не применяйте различные химические составы для очистки данного аппарата; это может привести к разрушению покрывающего слоя. Используйте чистую сухую ткань.
- 12 Используйте данный аппарат с соблюдением напряжения, указанном на данном аппарате. Использование данного аппарата при более высоком напряжении, превышающем указанное, является опасным, и может стать причиной пожара, поломки данного аппарата, и/или представлять угрозу жизни. Yamaha не несет ответственности за любую поломку или ущерб вследствие использования данного аппарата при напряжении, не соответствующем указанному напряжению.
- 13 Во избежание поломки от молнии, силовой кабель и внешние антенны должны быть отсоединены от розетки или данного аппарата во время грозы.
- 14 Не пробуйте модифицировать или починить данный аппарат. При необходимости, свяжитесь с квалифицированным сервис центром Yamaha. Корпус аппарата не должен открываться ни в коем случае.
- 15 Если вы не собираетесь использовать данный аппарат в течение продолжительного промежутка времени (например, во время отпуска), отключите силовой кабель переменного тока от розетки.
- 16 Данный аппарат следует устанавливать возле розетки переменного тока, куда можно свободно протянуть силовой кабель.
- 17 Перед тем как прийти к заключению о поломке данного аппарата, обязательно изучите раздел “Возможные неисправности и способы по их устранению”, описывающий часто встречающиеся ошибки во время использования.
- 18 Перед перемещением данного аппарата, установите данный аппарат в режим ожидания нажатием кнопки **ⓄSYSTEM OFF**, и отсоедините силовой кабель переменного тока от розетки.
- 19 **VOLTAGE SELECTOR**
(Только модель для Азии и общая модель)
Переключатель **VOLTAGE SELECTOR** на задней панели данного аппарата должен быть установлен на местное напряжение ДО подключения к сети переменного тока. Переключаемые напряжения:
Модель для Азии
.....220/230–240 В переменного тока, 50/60 Гц
Общая модель
..... 110/120/220/230–240 В переменного тока, 50/60 Гц
- 20 Батарейки не должны подвергаться нагреву от солнечных лучей, огня или похожих источников.
- 21 Излишнее звуковое давление от внутриушных телефонов и наушников может привести к потере слуха.

ПРЕДУПРЕЖДЕНИЕ
ВО ИЗБЕЖАНИЕ ПОЖАРА ИЛИ УДАРА
ЭЛЕКТРИЧЕСКИМ ТОКОМ, НЕ
ПОДВЕРГАЙТЕ ДАННЫЙ АППАРАТ
ВОЗДЕЙСТВИЯМ ДОЖДЯ ИЛИ ВЛАГИ.

Данный аппарат считается не отключенным от источника переменного тока все то время, пока он подключен к сети переменного тока, даже если данный аппарат был выключен через **ⓄSYSTEM OFF**. В таком положении, данный аппарат потребляет очень малый объем электроэнергии.



Данный символ-отметка говорит о соответствии директиве ЕС 2002/96/ЕС.
Данный символ-отметка обозначает, что электрическое и электронное оборудование по окончании службы должны выбрасываться отдельно от домашнего мусора.
Пожалуйста, следуйте местным правилам, и не выбрасывайте старые изделия вместе с обычным домашним мусором.

Содержание

ВВЕДЕНИЕ

Описание	2
Поставляемые аксессуары	2
Уведомление	3
Начало работы	4
Краткое руководство пользователя	5

ПОДГОТОВКА

Подключения	10
Оптимизация настройки колонок для комнаты для прослушивания (УРАО).....	32
Использование AUTO SETUP	32

ОСНОВНОЕ УПРАВЛЕНИЕ

Выборе шаблонов SCENE	37
Выбор нужного шаблона SCENE для кнопок SCENE.....	37
Создание своих оригинальных шаблонов SCENE.....	40
Использование пульта ДУ для функции SCENE.....	41
Воспроизведение	42
Основная процедура	42
Выбор компонента MULTI CH INPUT	43
Выбор фронтальной акустической системы.....	43
Выбор аудиовходных гнезд (AUDIO SELECT).....	44
Отображение текущего состояния данного аппарата на видеоэкране	44
Использование наушников.....	45
Приглушение выводимого звучания.....	45
Воспроизведение видеисточников в качестве фона для аудиисточника	45
Отображение информации источника приема	46
Применение таймера сна	47
Программы звукового поля.....	48
Выбор программ звукового поля.....	48
Описание программ звукового поля	48
Прослушивание необработанных источников приема (режим прямого декодирования)	51
Использование аудиофункций	52
Регулировка уровня колонок.....	52
Прослушивание чистого высокочастотного звучания.....	52
Регулировка тонального качества.....	52
Настройка радиопрограмм диапазона ЧМ/АМ.....	53
Общий обзор	53
Основные операции настройки.....	53
Использовании функции предустановки радиостанции	54
Функция настройки Системы Радиоданных (Только модели для Европы и России)	57
Выбор типа программы Системы Радиоданных (режим PTY SEEK).....	57
Использование информационной услуги других радиостанций с улучшенными возможностями (EON).....	58
Отображение информации Системы Радиоданных	59
Использование iPod™.....	60
Управление iPod™	60
Использование компонентов Bluetooth™	62
Спаривание адаптера Bluetooth™ и компонента Bluetooth™.....	62
Воспроизведение компонента Bluetooth™.....	62
Запись	63

ДОПОЛНИТЕЛЬНОЕ УПРАВЛЕНИЕ

Дополнительные конфигурации звучания.....	64
Изменение настроек параметров звукового поля.....	64
Выбор декодеров.....	69
Настройка данного аппарата (MANUAL SETUP)	71
Использование SET MENU	75
1 BASIC MENU	76
2 VOLUME MENU	80
3 SOUND MENU	81
4 INPUT MENU	84
5 OPTION MENU.....	87
Функции пульта ДУ.....	91
Управление данным аппаратом, телевизором, или другими компонентами	91
Установка кодов ДУ	93
Программирование кодов от других пультов ДУ	95
Изменение названий источников на дисплейном окошке.....	96
Функции программирования макросов	97
Удаление конфигураций.....	100
Использование многозонной конфигурации	103
Подключение Zone 2.....	103
Управление Zone 2.....	104
Дополнительные настройки.....	106
Использование дополнительных настроек.....	106

ДОПОЛНИТЕЛЬНАЯ ИНФОРМАЦИЯ

Возможные неисправности и способы по их устранению.....	110
Перезагрузка системы.....	118
Справочник	119
Информация программы звукового поля	122
Технические характеристики	123
Предметный указатель.....	125

APPENDIX (ПРИЛОЖЕНИЕ)

(в конце данного руководства)

Фронтальная панель	i
Пульт ду	ii
Список кодов дистанционного управления	iii

“**A** SPEAKERS” или “**B** DVD” (пример) обозначает название деталей на фронтальной панели или пульте ДУ. По информации о каждой позиции деталей смотрите приложение или страницы в конце данного руководства.

ВВЕДЕНИЕ

ПОДГОТОВКА

ОСНОВНОЕ УПРАВЛЕНИЕ

ДОПОЛНИТЕЛЬНОЕ УПРАВЛЕНИЕ

ДОПОЛНИТЕЛЬНАЯ ИНФОРМАЦИЯ

APPENDIX

Русский

Описание

Встроенный 7-канальный усилитель мощности

- ◆ Минимальное среднеквадратическое выходное напряжение (20 Гц – 20 кГц, 0,06% ОНИ, 8 Ω)
Фронтальный: 95 Ватт + 95 Ватт
Центральный: 95 Ватт
Окружающее звучание: 95 Ватт + 95 Ватт
Тыловое окружающее звучание: 95 Ватт + 95 Ватт

Функция SCENE

- ◆ Предустановленные шаблоны SCENE для различных ситуаций
- ◆ Шаблоны SCENE для функции настройки
- ◆ Управление компонентом (только некоторые модели) Yamaha, поддерживающим сигналы управления SCENE, работающим с функцией SCENE

Программы звукового поля

- ◆ Собственная технология Yamaha для создания звуковых полей
- ◆ Режим Compressed Music Enhancer
- ◆ Virtual CINEMA DSP
- ◆ SILENT CINEMA

Цифровые аудиодекодеры

- ◆ Декодер Dolby TrueHD, Dolby Digital Plus
- ◆ Декодер DTS-HD Master Audio, DTS-HD High Resolution Audio
- ◆ Декодер Dolby Digital/Dolby Digital EX
- ◆ Декодер DTS/DTS-ES Matrix 6.1, Discrete 6.1, DTS 96/24
- ◆ Декодер Dolby Pro Logic/Dolby Pro Logic II/Dolby Pro Logic IIx

Радиотюнеры

- ◆ Функция настройки ЧМ/АМ
- ◆ Функция Системы Радиоданных (Только модели для Европы и России)

HDMI™ (High-Definition Multimedia Interface)

- ◆ Интерфейс HDMI для стандартных, усовершенствованных или высокочетких видеосигналов, а также для многоканальных цифровых аудиосигналов, основанных на HDMI версия 1.3a (лицензия на HDMI получена от HDMI Licensing LLC.)
 - Функция автоматической синхронизации аудио и видеoinформации (синхронизация изображения и речевых сигналов)
 - Функция передачи видеосигнала Deep Color (30/36 бит)
 - Функция передачи видеосигнала “x.v.Color”
 - Функция высокой скорости регенерации и высокого разрешения видеосигналов
 - Функция сигналов цифрового аудиоформата высокой четкости
- ◆ HDCP (High-bandwidth Digital Content Protection System), лицензированный Digital Content Protection, LLC.
- ◆ Функция преобразования аналоговых видеосигналов на цифровые видеосигналы HDMI (компонитное видео ↔ S-video ↔ компонентное видео → цифровое видео HDMI) для вывода на экран

Терминал DOCK

- ◆ Терминал DOCK для подключения универсального дока Yamaha для iPod (например, YDS-10, продающегося отдельно) или адаптера Bluetooth (например, YBA-10, продающегося отдельно)

Другие особенности

- ◆ Функция YPAO (Yamaha Parametric Room Acoustic Optimizer) для автоматической настройки колонок
- ◆ 192-кГц/24-битовый цифро-аналоговый преобразователь
- ◆ Меню OSD (экранное меню), позволяющие оптимизировать данный аппарат для индивидуальной аудиовизуальной системы
- ◆ 5.1 или 7.1-канальные дополнительные входные гнезда для приема дискретных многоканальных сигналов
- ◆ Функция приема/вывода компонентного видео (3 COMPONENT VIDEO IN и 1 MONITOR OUT)
- ◆ Функция преобразования цифрового видеосигнала (компонитное видео ↔ S-video ↔ компонентное видео) для вывода на экран
- ◆ Режим Pure Direct для высокоточного звучания всех источников
- ◆ Функция управления адаптивным динамическим диапазоном
- ◆ Функция управления уровнем эффекта адаптивного DSP
- ◆ Функция управления iPod
- ◆ Пульт ДУ с предустановленными кодами ДУ, функциями заучивания и макросов
- ◆ Оборудование по выборочной установке Zone 2
- ◆ Функция подключения двухканального усиления
- ◆ Таймер сна

Поставляемые аксессуары

Убедитесь в наличии всех следующих деталей.

- Пульт ДУ
- Батарейки (4) (AAA, R03, UM-4)
- Микрофон оптимизатора
- Рамочная АМ антенна
- Внутренняя ЧМ антенна

Уведомление

О данном руководстве

- * означает совет для облегчения управления.
- Некоторые операции могут производиться с использованием кнопок на фронтальной панели или на пульте ДУ. В случае, если наименования кнопок фронтальной панели не совпадают с наименованиями кнопок пульта ДУ, наименование кнопки пульта ДУ указывается в скобках.
- Данное руководство отпечатано до производства. Дизайн и технические характеристики могут частично изменяться с целью улучшения качества и т.д. В случае, если имеются различия между руководством и аппаратом, приоритет отдается аппарату.
- “**A**SPEAKERS” или “**5**DVD” (пример) обозначает название частей на фронтальной панели или пульте ДУ. По информации о каждой позиции частей смотрите приложение или страницы в конце данного руководства.
- Символ “**1**” с номером(ами) страниц(ы) обозначает(ют) соответствующую(ие) справочную(ые) страницу(ы).



Изготовлено по лицензии Dolby Laboratories. “Dolby”, “Pro Logic”, и символ в виде двух букв D являются товарными знаками Dolby Laboratories.



Произведено по лицензии по Патентам С.Ш.А. №№: 5,451,942;5,956,674;5,974,380;5,978,762;6,226,616;6,487,535 и другим выпущенным и ожидающимся патентам С.Ш.А. и мировым патентам. DTS - зарегистрированная торговая марка и логотипы DTS, Symbol, DTS-HD и DTS-HD Master Audio - торговые марки DTS, Inc. © 1996-2007 DTS, Inc. Все права защищены.

iPod™

“iPod” является торговой маркой Apple Inc., зарегистрированной в США и других странах.

Bluetooth™

Bluetooth - это зарегистрированная торговая марка Bluetooth SIG и используется Yamaha в соответствии с лицензионным соглашением.



“HDMI”, логотип “HDMI” и “High-Definition Multimedia Interface” являются торговыми марками или зарегистрированными торговыми марками HDMI Licensing LLC.

x.v.Color™

“x.v.Color” является торговой маркой Sony Corporation.

SILENT™ CINEMA

“SILENT CINEMA” является торговой маркой Yamaha Corporation.

Начало работы

■ Установка батареек в пульт ДУ

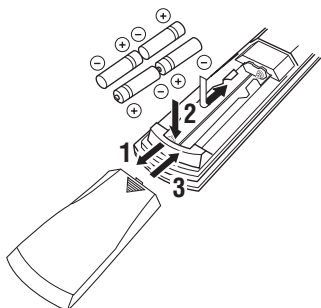

1 Нажмите на ▼ и выдвиньте крышку отделения для батареек.

2 Вставьте четыре поставляемые батарейки (AAA, R03, UM-4) в соответствии с обозначениями полярности (+ / -) на внутренней стороне отделения для батареек.

3 Задвиньте крышку на место до щелчка.

Примечания

- Замените все батарейки, если вы заметите следующее:
 - уменьшилась зона управления пульта ДУ.
 - не мигает или тускло светит индикатор передачи (Ⓜ).
- Не используйте старую батарейку вместе с новой.
- Не используйте различные типы батареек (например, щелочные и марганцовые батарейки) одновременно. Внимательно изучите упаковку, так как такие различные типы батареек могут иметь одинаковую форму и цвет.
- При протекании батареек, немедленно извлеките их. Избегайте контакта с материалом протекания или не давайте одежде и т.д. соприкоснуться с материалом протекания. Перед установкой новых батареек, тщательно протрите отделение для батареек.
- Использованные батарейки следует выбрасывать не как обычные домашние отходы, а в соответствии с местными правилами.
- Память пульта ДУ может быть удалена, если пульт ДУ находится без батареек более 2 минут, или в нем находятся полностью использованные батарейки. Если память была удалена, вставьте новые батарейки, установите код ДУ, и запрограммируйте любые нужные функции.

■ VOLTAGE SELECTOR (Только модель для Азии и общая модель)

Предупреждение

Селектор VOLTAGE SELECTOR на задней панели данного аппарата должен быть установлен на местное напряжение ДО подключения силового кабеля к розетке переменного тока. Неправильная установка VOLTAGE SELECTOR может повредить данный аппарат и создать риск возможного пожара.

Поворачивая VOLTAGE SELECTOR по часовой или против часовой стрелки с помощью прямой отвертки, установите его на соответствующую позицию.

Напряжения:

Модель для Азии

..... 220/230–240 В переменного тока, 50/60 Гц

Общая модель

.....110/120/220/230–240 В переменного тока,
50/60 Гц

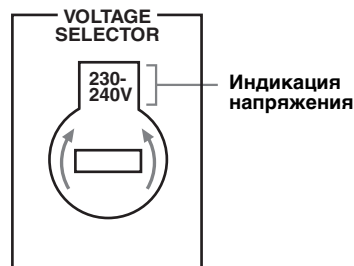

Краткое руководство пользователя

Следующие шаги описывают наиболее легкий способ просмотра кинофильмов на DVD на вашем домашнем кинотеатре. Смотрите стр. 11 - 15 по подробному описанию расположения колонок.

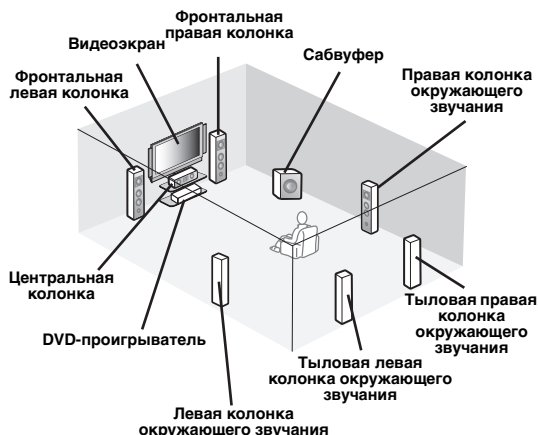

Шаг 1: Установите колонки

☞ с. 6

Шаг 2: Подключите DVD-проигрыватель и другие компоненты

☞ с. 7

Шаг 3: Нажмите кнопку SCENE 1

☞ с. 8

Наслаждайтесь просмотром DVD-диска!

Подготовка: Проверьте детали

Подготовьте следующие детали.

- ☐ **Колонки**
 - ☐ **Фронтальные колонки** x 2
 - ☐ **Центральная колонка** x 1
 - ☐ **Колонки окружающего звучания** x 4Выберите колонки с магнитным экраном. Как минимум требуются две фронтальные колонки. Приоритет в необходимости других колонок следующий:
 1. Две колонки окружающего звучания
 2. Центральная колонка
 3. Одна (или две) тыловая(ые) колонка(и) окружающего звучания
- ☐ **Активный сабвуфер** x 1
Выберите активный сабвуфер, оборудованный входным гнездом RCA.
- ☐ **Кабели колонок** x 7
- ☐ **Кабель сабвуфера** x 1
Выберите монофонический RCA кабель.
- ☐ **DVD-проигрыватель** x 1
Выберите DVD-проигрыватель, оборудованный коаксиальным цифровым выходным аудиогнездом и композитным выходным видеогнездом.
- ☐ **Видеозэкран** x 1
Выберите телевизионный экран, видеомонитор или проектор, оборудованный композитным входным видеогнездом.
- ☐ **Видеокабель** x 2
Выберите композитный видеокабель RCA.
- ☐ **Цифровой коаксиальный аудиокабель** x 1



К данному аппарату также можно подключить два сабвуфера. В таком случае, подготовьте два активных сабвуфера и кабели сабвуферов.

Шаг 1: Установите колонки

Расположите колонки в комнате и подключите их к данному аппарату.

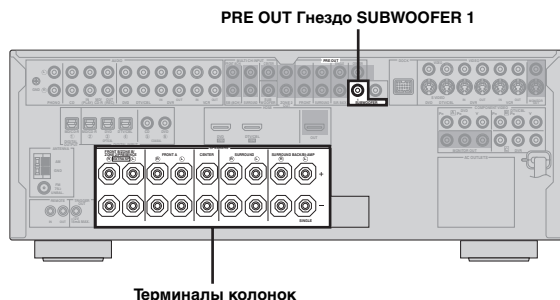

1 Расположите колонки и сабвуфер в комнате.

2 Подключите кабели колонок к каждой колонке.

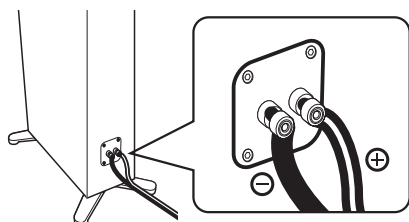

Убедитесь в правильном подключении “+” (красный) и “-” (черный). Провода отличаются цветом или формой, например, один может быть отмечен полосками, углублениями или складками. Подключите провод с полосками (углублениями и т.д.) к терминалам “+” (красный) данного аппарата и колонки. Подключите гладкий провод к терминалам “-” (черный).

3 Подключите кабель каждой колонки к терминалу соответствующей колонки данного аппарата.

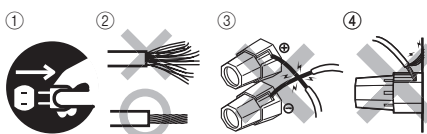

- ① Убедитесь, что данный аппарат и сабвуфер отсоединены от розеток переменного тока.
- ② Для предотвращения короткого замыкания, скрутите оголенные провода кабелей колонок.
- ③ Не давайте оголенным проводам колонок соприкасаться друг с другом.
- ④ Не давайте оголенным проводам колонок соприкасаться с любой металлической частью данного аппарата.

Убедитесь в правильном подключении левого канала (L), правого канала (R), “+” (красный) и “-” (черный).

Фронтальные колонки и центральная колонка

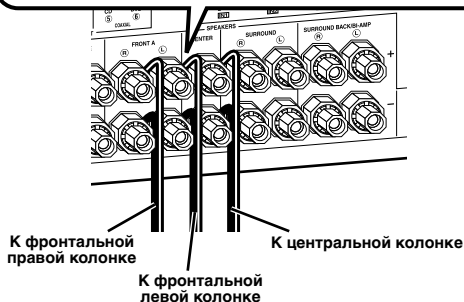
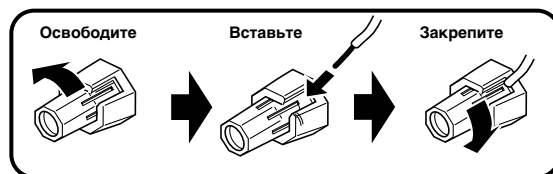

Колонки окружающего звучания и тылового окружающего звучания

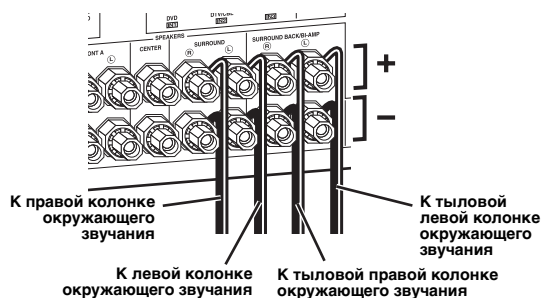

4 Подключите кабель сабвуфера к гнезду SUBWOOFER PRE OUT 1 данного аппарата и входному гнезду сабвуфера.

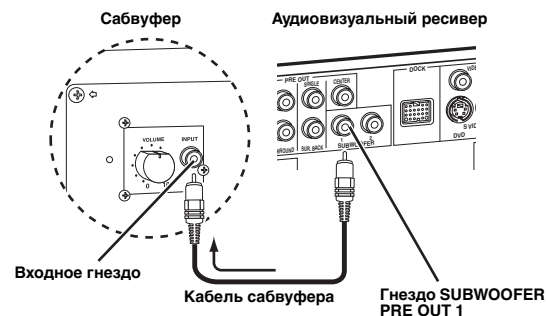

Также можно подключить другой сабвуфер к гнезду SUBWOOFER PRE OUT 2.

Шаг 2: Подключите DVD-проигрыватель и другие компоненты

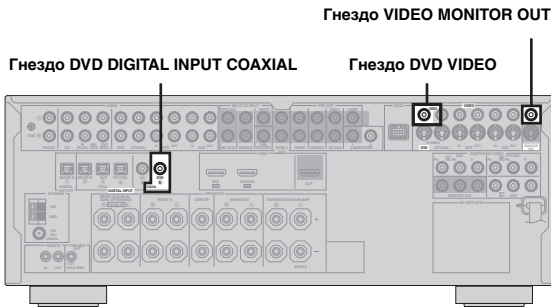

Убедитесь, что данный аппарат и DVD-проигрыватель отсоединены от розеток переменного тока.

- 1 Подключите цифровой коаксиальный аудиокабель к цифровому коаксиальному аудиовыходному гнезду DVD-проигрывателя и гнезду DVD DIGITAL INPUT COAXIAL данного аппарата.

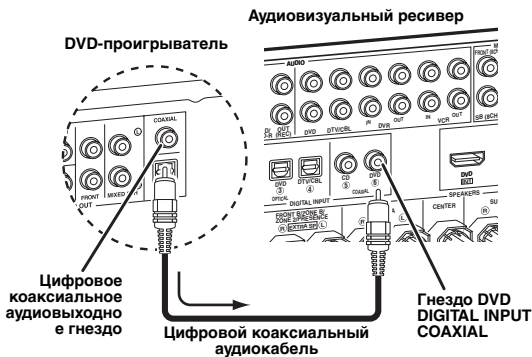

- 2 Подключите видеокабель к композитному видеовыходному гнезду DVD-проигрывателя и гнезду DVD VIDEO данного аппарата.

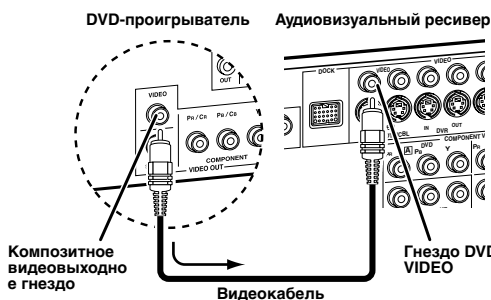

- При подключении компонента, на котором имеется только гнездо SCART, используйте соответствующий преобразователь. Соединение между преобразователем и данным аппаратом зависит от сигналов, доступных на преобразователе. Подробнее, смотрите инструкцию к преобразователю.
- Данный аппарат не может передавать сигналы RGB.

- 3 Подключите видеокабель к гнезду VIDEO MONITOR OUT данного аппарата и видеовыходному гнезду видеозащитного экрана.

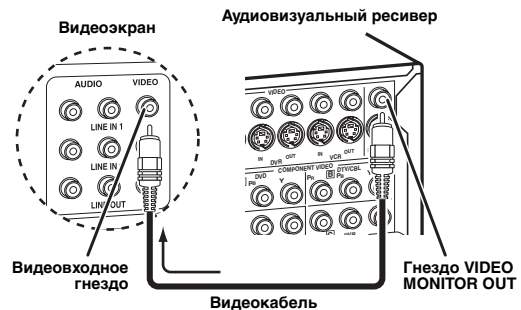

- 4 Подключите электровилку данного аппарата и других компонентов к розетке переменного тока.



Данный аппарат оборудован AC OUTLET(S) для энергообеспечения других компонентов (за исключением модели для Кореи). Смотрите стр. 28 для подробной информации.

Дополнительные подключения

- Использование других типов комбинаций колонок ☞ с. 11
- Подключение видеозащитного экрана с помощью различных методов подключения ☞ с. 20
- Подключение DVD-проигрывателя с помощью различных методов подключения ☞ с. 21
- Подключение DVD-магнитофона или цифрового видеоманитона ☞ с. 22
- Подключение телеприставки ☞ с. 22
- Подключение CD-плеера, MD-магнитофона, или проигрывателя ☞ с. 23
- Подключение внешнего усилителя ☞ с. 24
- Подключение DVD-проигрывателя с помощью аналогового многоканального аудиоподключения ☞ с. 25
- Подключение универсального дока Yamaha для iPod или адаптера Bluetooth ☞ с. 25
- Использование гнезд REMOTE IN/OUT ☞ с. 26
- Использование гнезд VIDEO AUX на фронтальной панели ☞ с. 26
- Подключение ЧМ/АМ антенны ☞ с. 27

Шаг 3: Нажмите кнопку SCENE 1

Проверьте тип подключенных колонок.

При использовании колонок на 6 Ом, установите “SP IMP.” на “6Ω MIN” до использования данного аппарата (смотрите стр. 28). Колонки на 4 Ом также могут использоваться в качестве фронтальных колонок (смотрите стр. 106).

1 Включите видеозэкран и затем установите селектор источника приема видеозэкрана на данный аппарат.

2 Нажмите кнопку  SCENE 1.

Данный аппарат включается. На дисплее фронтальной панели отображается “DVD Movie Viewing”, и данный аппарат автоматически оптимизирует свой статус для воспроизведения DVD.

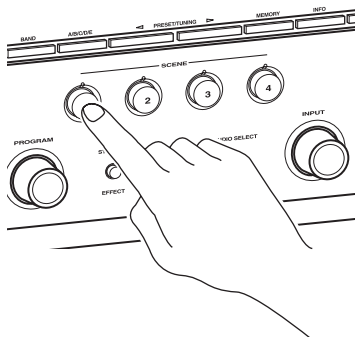

Когда данный аппарат находится в режиме SCENE, высвечивается индикатор выбранной кнопки SCENE.

3 Поворачивайте  VOLUME для регулировки громкости.

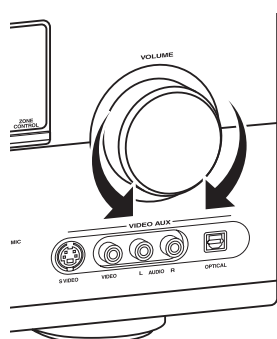

Примечание

При переключении источника приема или программы звукового поля, режим SCENE отключается.

■ О функции SCENE

Нажатием только одной кнопки SCENE можно включить данный аппарат и вызвать любимый источник приема и программу звукового поля в соответствии с шаблоном SCENE, назначенным для кнопки SCENE. Шаблоны SCENE - это встроенные комбинации источников приема и программ звукового поля.



При подключении изделия Yamaha с функцией сигналов управления SCENE, данный аппарат может автоматически включать компонент и запускать воспроизведение. Для более подробной информации, смотрите инструкцию по эксплуатации к DVD-проигрывателю.

■ Назначенные по умолчанию шаблоны SCENE

Кнопка SCENE по умолчанию	Название шаблона SCENE и его описание
SCENE 1	DVD Movie Viewing – источник приема: DVD – программа звукового поля: Sci-Fi Просмотр кинофильма от подключенного DVD-проигрывателя.
SCENE 2	Music Disc Listening – источник приема: DVD – программа звукового поля: 2ch Stereo Прослушивание музыкального диска от подключенного DVD-проигрывателя.
SCENE 3	TV Viewing *1 – источник приема: DTV/CBL – программа звукового поля: Straight Просмотр телевизионной программы.
SCENE 4	Radio Listening *2, *3, *4 – источник приема: TUNER – программа звукового поля: 7ch Enhancer Прослушивание музыкальной программы от ЧМ радиостанции.

Примечания

*1 Требуется заранее подключить к данному аппарату тюнер кабельного телевидения или спутниковый тюнер. Смотрите стр. 22 для более подробной информации.

*2 Требуется заранее подключить к данному аппарату поставляемые ЧМ и AM антенны. Смотрите стр. 27 для более подробной информации.

*3 Требуется заранее настроиться на нужную радиостанцию. Смотрите стр. 53 до 56 для информации по настройке.

*4 Для достижения наилучшего приема, изменяйте направление подключенной рамочной AM антенны, или отрегулируйте расположение конца внутренней ЧМ антенны.



Можно переключать назначенный шаблон SCENE для кнопок SCENE. Смотрите стр. 37 для более подробной информации.

■ После использования данного аппарата...

Нажмите **Ⓚ MAIN ZONE ON/OFF** для установки данного аппарата в режим ожидания.



Данный аппарат устанавливается на режим ожидания и потребляет малое количество электроэнергии для приема инфракрасных сигналов от пульта ДУ. Для включения данного аппарата от режима ожидания, нажмите нужные кнопки **Ⓢ SCENE** (или **④ SCENE**) или **Ⓚ MAIN ZONE ON/OFF** (или **Ⓟ POWER**). Более подробно, Смотрите стр. 29.

Для чего вам нужен данный аппарат?

■ Настройка шаблонов SCENE

- Использование различных шаблонов SCENE ☞ с. 37
- Создание своих оригинальных шаблонов SCENE ☞ с. 40

■ Использование различных источников приема

- Основное управление данным аппаратом ☞ с. 42
- Прослушивание ЧМ/АМ радиопрограмм ☞ с. 53
- Использование iPod с данным аппаратом ☞ с. 60
- Использование компонентов Bluetooth ☞ с. 62

■ Использование различных звуковых функций

- Использование различных программ звукового поля ☞ с. 48
- Использование режима чистого прямого звучания для получения высокоточного звучания ☞ с. 52
- Настройка программ звукового поля ☞ с. 64

■ Настройка параметров данного аппарата

- Автоматическая оптимизация параметров колонок для комнаты для прослушивания (AUTO SETUP) ☞ с. 32
- Ручная настройка различных параметров данного аппарата ☞ с. 71
- Настройка пульта ДУ ☞ с. 91
- Регулировка дополнительных параметров ☞ с. 106

■ Дополнительная функция

- Автоматическое отключение данного аппарата ☞ с. 47

Подключения

Задняя панель

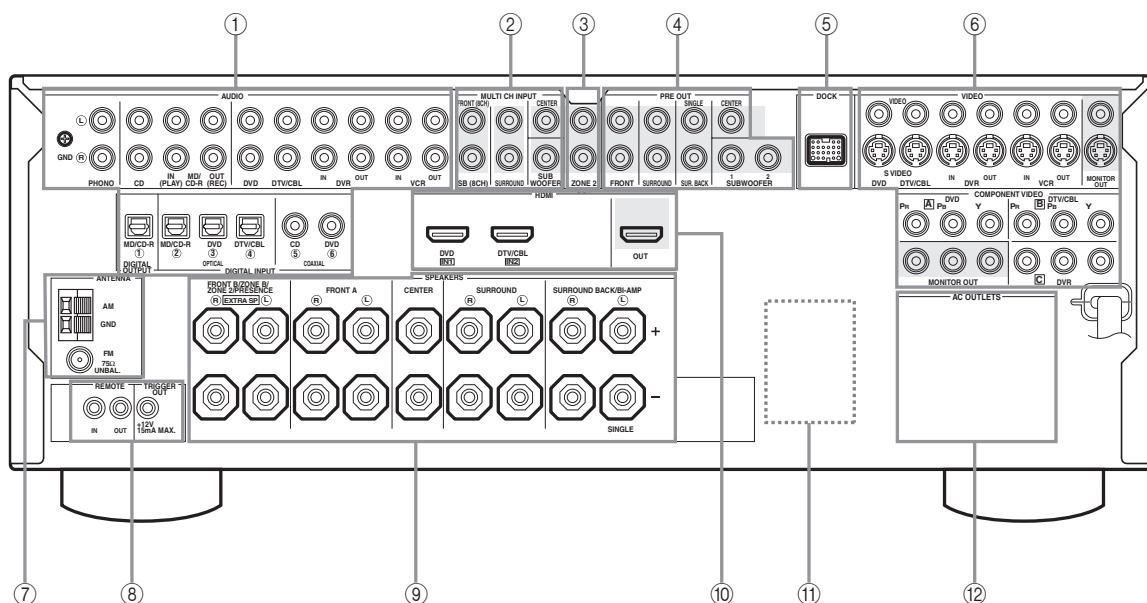

	Название	Стр.
①	Гнезда AUDIO	21
	Гнезда DIGITAL INPUT/OUTPUT	17-23
②	Гнезда MULTI CH INPUT	25
③	Гнезда ZONE2 OUT	103
④	Гнезда PRE OUT	24
⑤	Терминал DOCK	25
⑥	Видеокomпонентные гнезда (VIDEO и S VIDEO)	17-22
	Гнезда COMPONENT VIDEO	17-22
⑦	Терминалы ANTENNA	27
⑧	Гнезда REMOTE IN/OUT	26
⑨	Терминалы колонок	11-16
⑩	Гнезда HDMI	18
⑪	VOLTAGE SELECTOR (Только модель для Азии и общая модель)	4
⑫	AC OUTLET(S)	28

⑧ Гнездо TRIGGER OUT

Гнездо вывода управления для выборочной установки.

Размещение колонок

На схеме ниже отображено рекомендуемое расположение колонок. Данное расположение позволяет прослушивать сигналы CINEMA DSP и многоканальные аудиоисточники.

■ 7.1-канальное расположение колонок

7.1-канальное расположение колонок очень рекомендуется для воспроизведения звучания аудиоформатов высокой четкости (Dolby TrueHD, DTS-HD Master Audio, др.), а также обычных аудиоисточников с помощью программ звукового поля. Смотрите стр. 14 для информации по подключению.



Рекомендуется также добавить колонки присутствия для эффектов звучания программы звукового поля CINEMA DSP. Смотрите стр. 13 для более подробной информации.

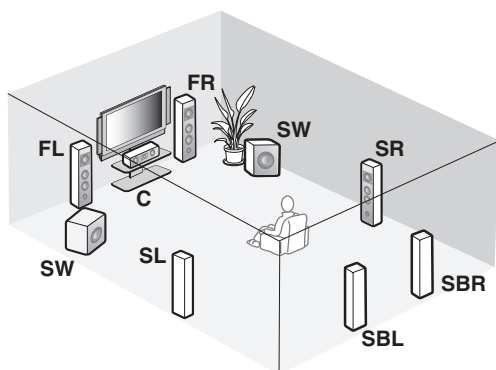

Обозначения колонок

FL/FR: Фронтальная левая/правая

C: Центральная

SL/SR: Левая/правая окружающего звучания

SBL/SBR: Тыловая левая/правая окружающего звучания

SW: Сабвуфер

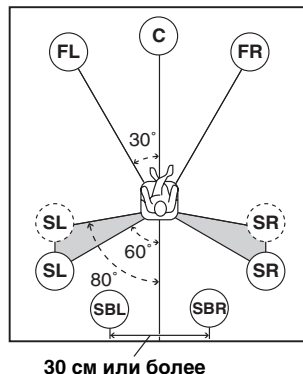

Фронтальные левая и правая колонки

Фронтальные колонки предназначены для воспроизведения основного исходящего звучания и эффектов звучания. Разместите данные колонки на одинаковом расстоянии от идеального места слушателя. Расстояние каждой колонки с каждой стороны видеозащита должно быть одинаковым.

Центральная колонка

Центральная колонка предназначена для воспроизведения звуковых сигналов центрального канала (диалог, вокальное произведение и т.д.). Если, по некоторым причинам, использование центральной колонки невозможно, вы можете обойтись без нее. Однако, наилучший результат достигается при использовании полной системы.

Левая и правая колонки окружающего звучания

Колонки окружающего звучания используются для эффектов и окружающего звучания.

Тыловые левая и правая колонки окружающего звучания

Тыловые колонки окружающего звучания предназначены для поддержки колонок окружающего звучания и предоставляют более реалистичные переходы с передней стороны на тыловую.

Сабвуфер(ы)

Использование сабвуфера со встроенным усилителем, например, Yamaha Active Servo Processing Subwoofer System, позволяет не только усилить низкочастотные сигналы от любого или всех каналов, но также воспроизводить с высокой точностью звучание канала LFE (низкочастотный эффект), содержащегося в источниках Dolby Digital и DTS. К данному аппарату можно подключить один или два сабвуфер(а). При использовании двух сабвуферов, можно прослушивать более глубокое басовое звучание. Расположение сабвуфера не так важно, так как низкочастотный звук не является высоконаправленным. Но все-же лучше будет расположить сабвуфер возле фронтальных колонок. Для уменьшения отражения низкочастотного звука на стенах, слегка поверните и направьте сабвуфер в центр комнаты.



При использовании двух сабвуферов, выбирайте сабвуферы одинакового типа, и настройте данные сабвуферы на одинаковые характеристики звучания. Разместите каждый сабвуфер на одинаковом расстоянии от места слушателя. Гнездо SUBWOOFER PRE OUT 2 выводит такой-же сигнал, как и гнездо SUBWOOFER PRE OUT 1.

■ 6.1-канальное расположение колонок

Для информации по подключению, смотрите стр. 14.



Рекомендуется также добавить колонки присутствия для эффектов звучания программы звукового поля CINEMA DSP. Смотрите стр. 13 для более подробной информации.

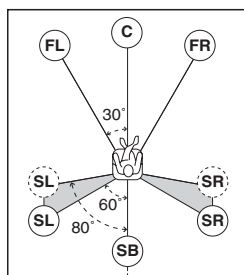
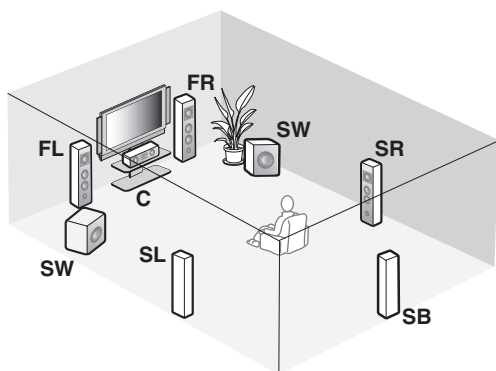

Обозначения колонок

- FL/FR:** Фронтальная левая/правая
- C:** Центральная
- SL/SR:** Левая/правая окружающего звучания
- SB:** Тыловой окружающего звучания
- SW:** Сабвуфер

Фронтальные левая и правая колонки

Центральная колонка

Левая и правая колонки окружающего звучания

Сабвуфер(ы)

Функции и настройки каждой колонки такие же, как и для 7.1-канального расположения колонок (смотрите стр. 11).

Тыловая колонка окружающего звучания

Для одной колонки окружающего звучания, ее следует подключить к терминалу колонки SURROUND BACK SINGLE, и одну тыловую колонку окружающего звучания следует установить за местом слушателя. Сигналы тылового левого и правого каналов окружающего звучания микшируются и выводятся на одну тыловую колонку окружающего звучания при установке "SUR.B L/R SP" на "SMLx1" или "LRGx1" (смотрите стр. 77).

■ 5.1-канальное расположение колонок

Для информации по подключению, смотрите стр. 14.



Рекомендуется также добавить колонки присутствия для эффектов звучания программы звукового поля CINEMA DSP. Смотрите стр. 13 для более подробной информации.

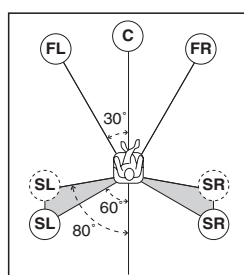
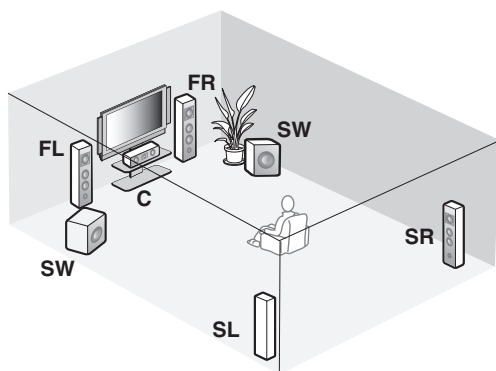

Обозначения колонок

- FL/FR:** Фронтальная левая/правая
- C:** Центральная
- SL/SR:** Левая/правая окружающего звучания
- SW:** Сабвуфер

Фронтальные левая и правая колонки

Центральная колонка

Сабвуфер(ы)

Функции и настройки каждой колонки такие же, как и для 7.1-канального расположения колонок (смотрите стр. 11).

Левая и правая колонки окружающего звучания

Подключите колонки окружающего звучания к терминалам колонок SURROUND, даже при установке колонок окружающего звучания за местом слушателя. Для получения ровного и целого звукового поля за местом слушателя, установите левую и правую колонки окружающего звучания сзади далее по сравнению с установкой в 7.1-канальном расположении колонок. Сигналы тылового канала окружающего звучания направляются на левую и правую колонки окружающего звучания, если "SUR.B L/R SP" установлен на "NONE" (смотрите стр. 77).

Для других комбинаций колонок

Можно прослушивать многоканальные источники с помощью программ звукового поля с использованием комбинации колонок, кроме 7.1/6.1/5.1-канальных комбинаций колонок. Используйте функцию автоматической настройки (смотрите стр. 32) или установите параметр "SPEAKER SET" в "MANUAL SETUP" (смотрите стр. 76) на вывод окружающего звучания на подключенные колонки.

■ Использование колонок присутствия

Колонки присутствия дополняют звучание от фронтальных колонок и тыловых колонок окружающего звучания дополнительными эффектами окружения, созданными программами звукового поля (смотрите стр. 48). С помощью колонок присутствия, можно отрегулировать вертикальную позицию диалога (смотрите стр. 65).

Для использования колонок присутствия, подключите колонки к терминалу EXTRA SP (смотрите стр. 14) и установите “EXTRA SP ASSIGN” на “PRESENCE” (смотрите стр. 33 и 76).

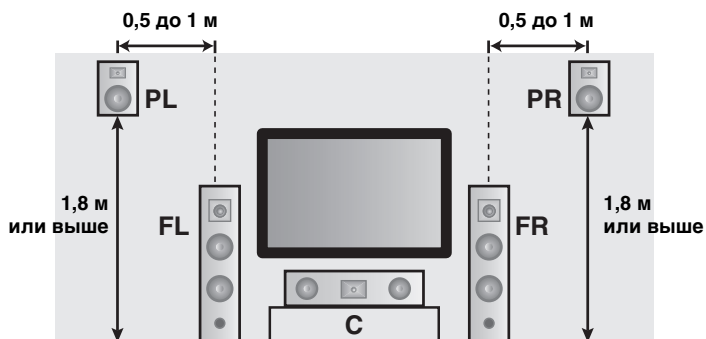

Обозначения колонок

FL: Фронтальная левая

FR: Фронтальная правая

C: Центральная

PL: Фронтальная присутствия левая

PR: Фронтальная присутствия правая

Подключение колонок

Убедитесь в правильном подключении левого канала (L), правого канала (R), “+” (красный) и “-” (черный). При плохих подключениях, данный аппарат не может акуратно воспроизводить источники приема.

Предупреждение

- Перед подключением колонок убедитесь, что вилка силового кабеля переменного тока отсоединена от розетки переменного тока.
- Открытые провода колонок не должны соприкасаться друг с другом, или с любой металлической частью данного аппарата. Это может привести к поломке данного аппарата и/или колонок. При коротком замыкании проводов колонок, на дисплее фронтальной панели при включении данного аппарата отображается “CHECK SP WIRES”.
- Используйте колонки с магнитным экраном. Если данный тип колонок все-же издает помехи при использовании с экраном, разместите колонки на некотором расстоянии от экрана.
- При подключении колонок на 6 ом, обязательно установите “SP IMP.” на “6Ω MIN” до использования данного аппарата (смотрите стр. 28). Колонки на 4 ом также могут использоваться в качестве фронтальных колонок. Подробнее о настройке импеданса колонок, смотрите стр. 106.

Примечание

Кабель колонок на самом деле состоит из двух параллельных спаренных изолированных проводов. Провода отличаются цветом или формой, например, один может быть отмечен полосками, углублениями или складками. Подключите провод с полосками (углублениями и т.д.) к терминалам “+” (красный) данного аппарата и колонки. Подключите гладкий провод к терминалам “-” (черный).

■ Для 7.1-канальной настройки колонок

Терминалы EXTRA SP

Подключите альтернативную фронтальную акустическую систему (FRONT B), фронтальные акустические системы в другой комнате (ZONE B), колонки присутствия EXTRA SP, настройте параметр “EXTRA SP ASSIGN” в “SOUND MENU” (смотрите стр. 76).



Также можно выбрать функцию колонок, подключенных к терминалам EXTRA SP в “AUTO SETUP” (смотрите стр. 33).

Сабвуферы (опционные)

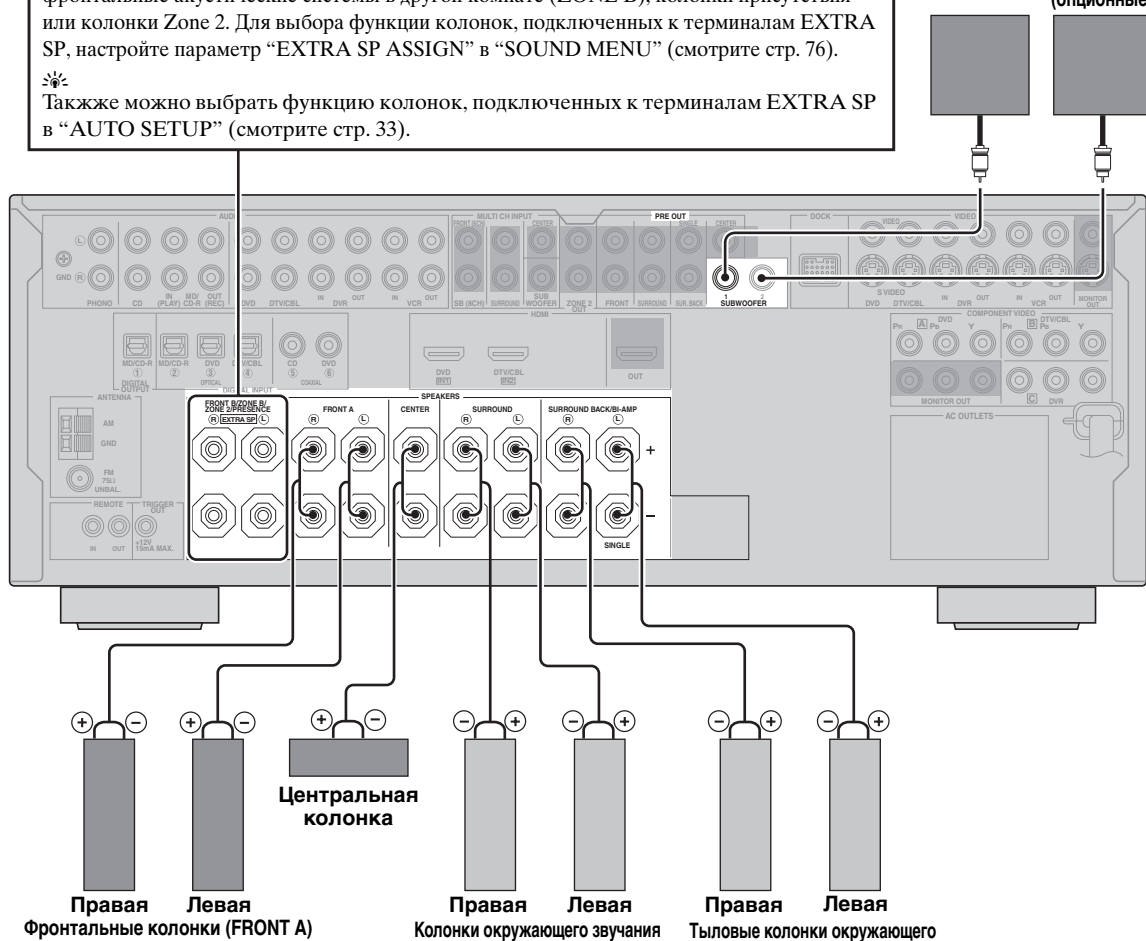

■ Для 6.1-канальной настройки колонок

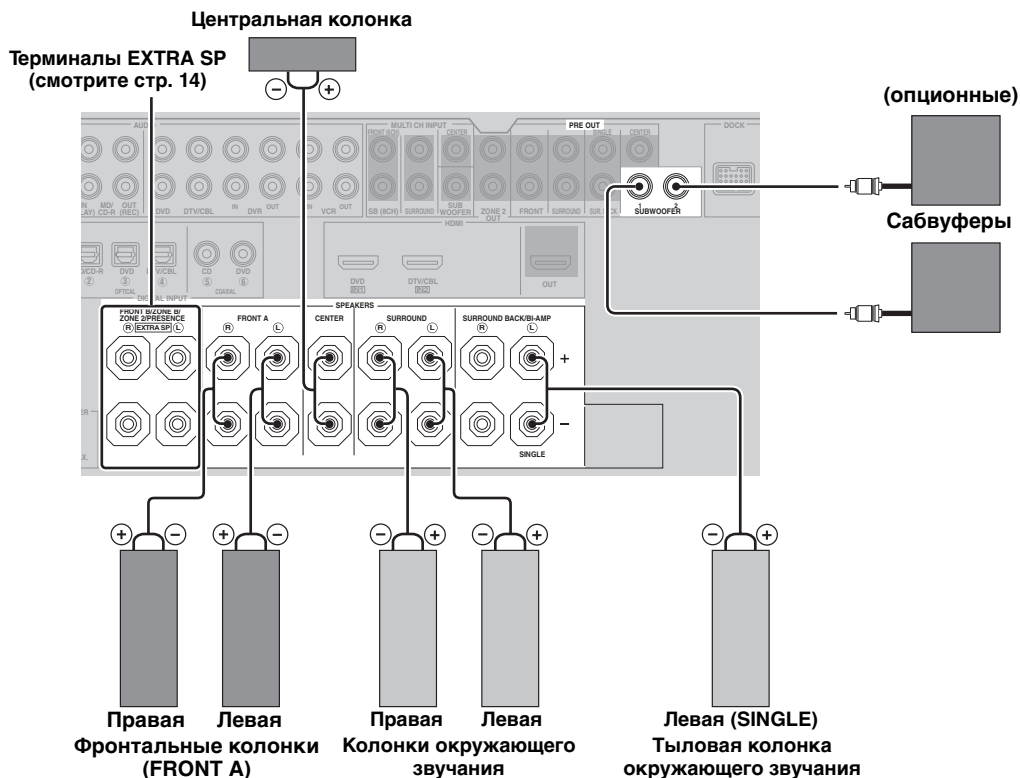

■ Для 5.1-канальной настройки колонок

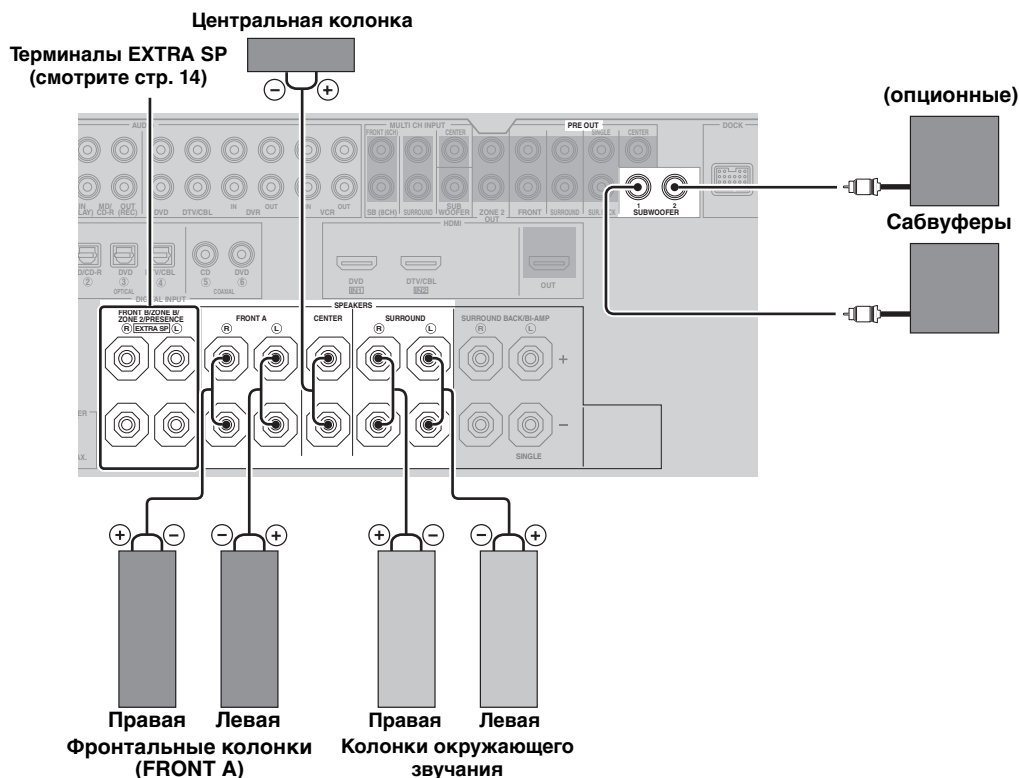

ПОДГОТОВКА

Русский

■ Подключение кабеля колонки

- 1 Удалите примерно 10 мм изоляционного слоя на конце каждого провода колонки и затем скрутите оголенные провода во избежание короткого замыкания.

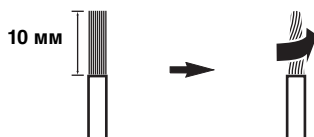

- 2 Освободите головку.

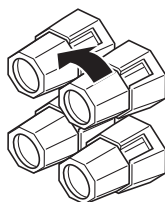

Красный: положительный (+)
Черный: отрицательный (-)

- 3 Вставьте открытый провод в промежуток с внутренней стороны каждого терминала.

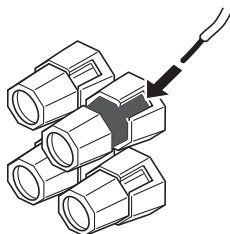

- 4 Закрутите головку для закрепления провода.

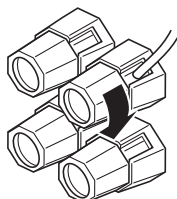

■ Использование подключений двухканального усиления

Предупреждение

Удалите замыкающие бруски или мостики колонок для разделения кроссоверов LPF (фильтр низких частот) и HPF (фильтр высоких частот).

Данный аппарат позволяет выполнить подключение двухканального усиления к одной акустической системе. Убедитесь, что колонки поддерживают двухканальное усиление. Для выполнения подключений двухканального усиления, используйте терминалы FRONT и SURROUND BACK/BI-AMP как показано ниже. Для запуска подключения двухканального усиления, установите “BI-AMP” на “ON” в “ADVANCED SETUP” (смотрите стр. 109).

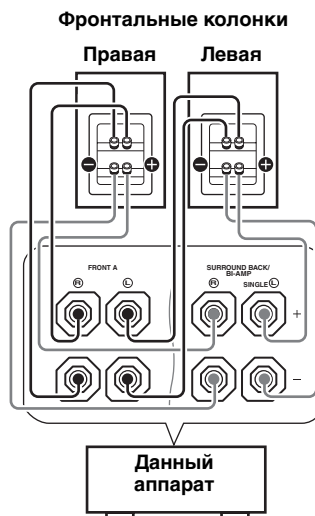

Примечание

При выполнении обычного подключения, убедитесь, что замыкающие бруски установлены в терминалы соответствующим образом. Подробнее, смотрите инструкцию к колонкам.

Информация о гнездах и штекерах кабелей

Подключите один тип аудиогнезд(а) и/или видеогнезд(а), которыми оборудованы компоненты приема.

Аудиогнезда и штекеры кабелей

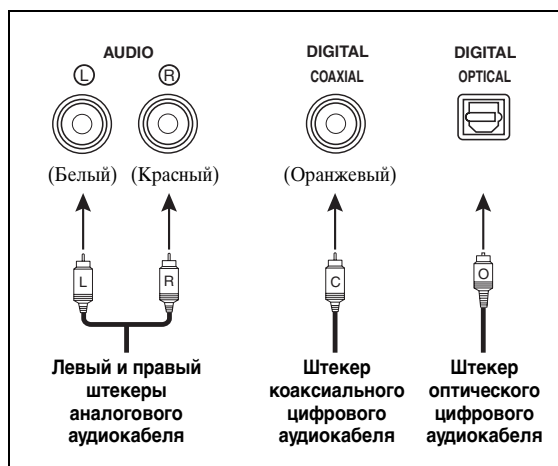

Видеогнезда и штекеры кабелей

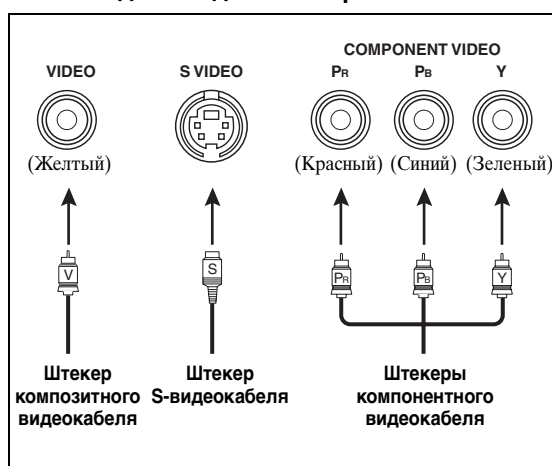

■ Аудиогнезда

Данный аппарат оборудован тремя типами аудиогнезд. Подключение зависит от наличия аудиогнезд на других компонентах.

Гнезда AUDIO

Для обычных аналоговых аудиосигналов, передающихся через левый и правый аналоговых аудиокабеля. Подключите красные штекеры к правым гнездам и белые штекеры к левым гнездам.

Гнезда DIGITAL COAXIAL

Для цифровых аудиосигналов, передающихся через коаксиальные цифровые аудиокабели.

Гнезда DIGITAL OPTICAL

Для цифровых аудиосигналов, передающихся через оптические цифровые аудиокабели.

Примечание

Вы можете использовать цифровые гнезда для приема битовых потоков PCM, Dolby Digital и DTS. При подключении компонентов к гнездам COAXIAL и OPTICAL одновременно, приоритет отдается сигналам, поступающим в гнездо COAXIAL. Оптические входные гнезда совместимы с цифровыми сигналами с частотой выборки до 96 кГц.

■ Видеогнезда

Данный аппарат оборудован тремя типами видеогнезд. Подключение зависит от наличия входных гнезд на видеоэкране.

Гнезда VIDEO

Для обычных композитных видеосигналов, передающихся через композитные видеокабели.

Гнезда S VIDEO

Для S-video сигнала, разделенных на видеосигналы яркости (Y) и насыщенности (C), передающихся по отдельным проводам S-video кабелей.

Гнезда COMPONENT VIDEO

Для компонентных видеосигналов, разделенных на видеосигналы яркости (Y) и насыщенности (Pr, Pb), передающихся по отдельным проводам компонентных видеокабелей.



Данный аппарат оборудован функцией преобразования видеосигнала. Смотрите стр. 19 и 88 для подробной информации.

Информация о HDMI™

■ Совместимость сигнала HDMI

Аудиосигналы

Типы аудиосигнала	Форматы аудиосигнала	Совместимые носители
2-кан. линейный PCM	2 кан., 32–192 кГц, 16/20/24 бит	CD, DVD-Video, DVD-Audio, др.
Многокан. линейный PCM	8 кан., 32–192 кГц, 16/20/24 бит	DVD-Audio, Blu-ray Disc, HD DVD, др.
DSD	2/5.1 кан., 2,8224 МГц, 1 бит	SA-CD, др.
Битовый поток	Dolby Digital, DTS	DVD-Video, др.
Битовый поток (аудиосигналы высокой четкости)	Dolby TrueHD, Dolby Digital Plus, DTS-HD Master Audio, DTS-HD High Resolution Audio, DTS Express	Blu-ray Disc, HD DVD, др.



- Если компонент-источник приема может декодировать аудиосигналы битового потока аудиоконтентариев, можно воспроизводить аудиоисточники с микшированными аудиоконтентариями с помощью следующих соединений:
 - многоканальный аналоговый аудиовход (смотрите стр. 25)
 - DIGITAL INPUT OPTICAL (или COAXIAL)
- Смотрите инструкцию по эксплуатации к компоненту-источнику приема, и настройте компонент соответствующим образом.

Примечания

- При воспроизведении DVD-Audio с системой защиты от копирования CPPM, в зависимости от типа DVD-проигрывателя, видео и аудиосигналы могут не выводиться.
- Данный аппарат несовместим с несовместимыми с системой HDCP компонентами HDMI или DVI.
- Для декодирования аудиосигналов битового потока на данном аппарате, установите компонент-источник приема соответствующим образом, чтобы он выводил аудиосигналы битового канала напрямую (без декодирования сигналов битового потока на компоненте). Подробнее, смотрите инструкцию по эксплуатации.
- Данный аппарат несовместим с функциями аудиоконтентариев (например, специальный аудиоматериал, загруженный через Интернет) на Blu-ray Disc или HD DVD. Данный аппарат не воспроизводит аудиоконтентарии материала на Blu-ray Disc или HD DVD.

Видеосигналы

Данный аппарат совместим с видеосигналами со следующими разрешениями:

Формат видеосигнала

- 480i/60 Гц
- 576i/50 Гц
- 480p/60 Гц
- 576p/50 Гц
- 720p/60 Гц, 50 Гц
- 1080i/60 Гц, 50 Гц
- 1080p/60 Гц, 50 Гц, 24 Гц

Назначение источника по умолчанию для входных гнезд HDMI

Входное гнездо HDMI	Назначенный источник приема
IN1	DVD
IN2	DTV/CBL

■ Гнездо и штекер кабеля HDMI

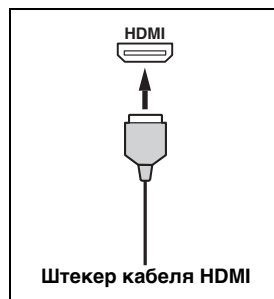

- Рекомендуется использовать кабель HDMI, не превышающий 5 метров, с логотипом HDMI на кабеле.
- С помощью преобразующего кабеля (гнездо HDMI ↔ гнездо DVI-D), подключите данный аппарат к другим компонентам DVI.

Примечания

- Не отсоединяйте или подключайте кабель или не отключайте питание компонентов HDMI, подключенных к гнезду HDMI OUT данного аппарата во время передачи данных. Это может привести к прерыванию воспроизведения или вызвать шум.
- При отключении питания видеоэкрана, подключенного к гнезду HDMI OUT через подключение DVI, данный аппарат может не установить связь с компонентом.
- Аналоговые видеосигналы, поступающие на композитные видео, S-video и компонентные видеогнезда, могут выводиться в цифровом виде от гнезда HDMI OUT. Для запуска данной функции, установите “VIDEO CONV.” на “ON” в “MANUAL SETUP” (смотрите стр. 88).

Поток аудио и видео сигнала

Поток аудиосигнала

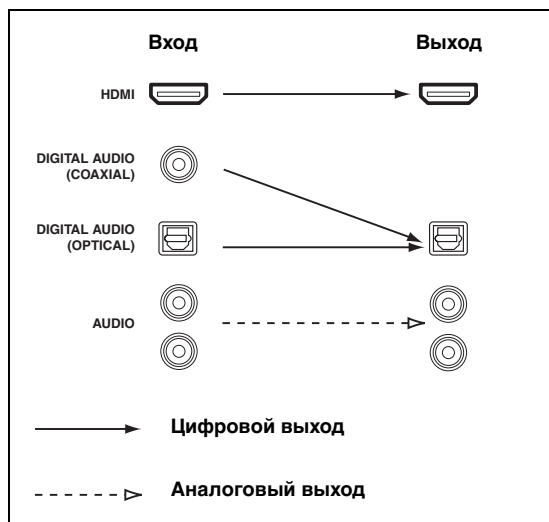

Примечания

- 2-канальные, а также многоканальные PCM, Dolby Digital и DTS сигналы, поступающие на одно из гнезд HDMI IN, могут выводиться от гнезда HDMI OUT только при установке “S.AUDIO” на “OTHER” (смотрите стр. 89).
- Аудиосигналы, поступающие в гнезда HDMI IN, не выводятся от выходного терминала AUDIO или гнезд DIGITAL OUTPUT.

Поток видеосигнала

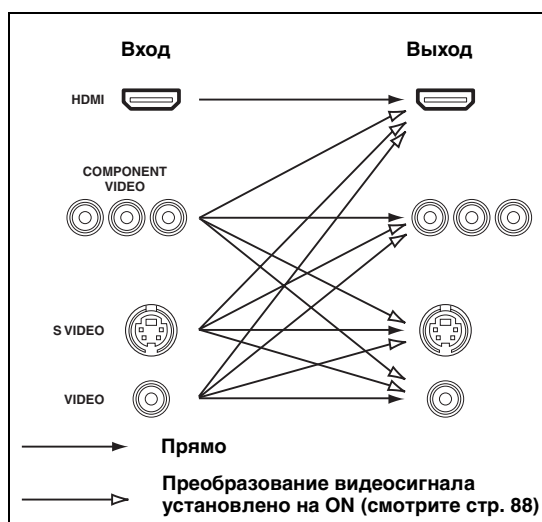

Примечания

- При приеме видеосигналов через гнезда HDMI, COMPONENT VIDEO, S VIDEO и VIDEO, применяется следующий порядок приоритетности для поступающих сигналов:
 1. HDMI
 2. COMPONENT VIDEO
 3. S VIDEO
 4. VIDEO
- Цифровые видеосигналы, поступающие на одно из гнезд HDMI IN, не могут выводиться от аналоговых видеовыходных гнезд.
- Аналоговые компонентные видеосигналы с разрешением 480i (NTSC)/576i (PAL) преобразовываются на S-video или композитные видеосигналы, выводимые от гнезд S VIDEO MONITOR OUT и VIDEO MONITOR OUT.
- Аналоговые компонентные видеосигналы с разрешением 1080p выводятся только на гнезда COMPONENT VIDEO MONITOR OUT.

Подключение ТВ экрана или проектора

Подключите телевизор (или проектор) к гнезду HDMI OUT, гнездам COMPONENT VIDEO MONITOR OUT, гнезду S VIDEO MONITOR OUT или гнезду VIDEO MONITOR OUT данного аппарата.



Убедитесь, что данный аппарат и другие компоненты отсоединены от розеток переменного тока.



- Можно выбрать воспроизведение аудиосигналов HDMI на данном аппарате или на другом компоненте HDMI, подключенном к гнезду HDMI OUT данного аппарата. С помощью параметра “S.AUDIO” в “OPTION MENU” выберите компонент для воспроизведения аудиосигналов HDMI (смотрите стр. 89).

- При использовании внутреннего тюнера телевизора в качестве источника приема, подключите цифровое или аналоговое аудиовыходные гнезда телевизора и цифровое и аналоговое аудиовходные гнезда данного аппарата. По подключению, смотрите “Подключение телеприставки” на стр. 22.

Примечания

- При подключении видеозащиты к данному аппарату через соединение DVI, невозможно использовать все преимущества функций HDMI.
- Некоторые видеозащиты, подключенные к данному аппарату через подключение DVI, не распознают поступающие аудио/видеосигналы HDMI, если они находятся в режиме ожидания. В таком случае, беспорядочно мигает индикатор HDMI.
- Если подключенный видеозащиты совместим с функцией автоматической синхронизации аудио и видеосигналов (функция автоматической синхронизации изображения и речевых сигналов), данный аппарат автоматически регулирует временное соотношение аудио и видеосигналов (смотрите стр. 83). Для использования функции, подключите видеозащиты к гнезду HDMI OUT данного аппарата.

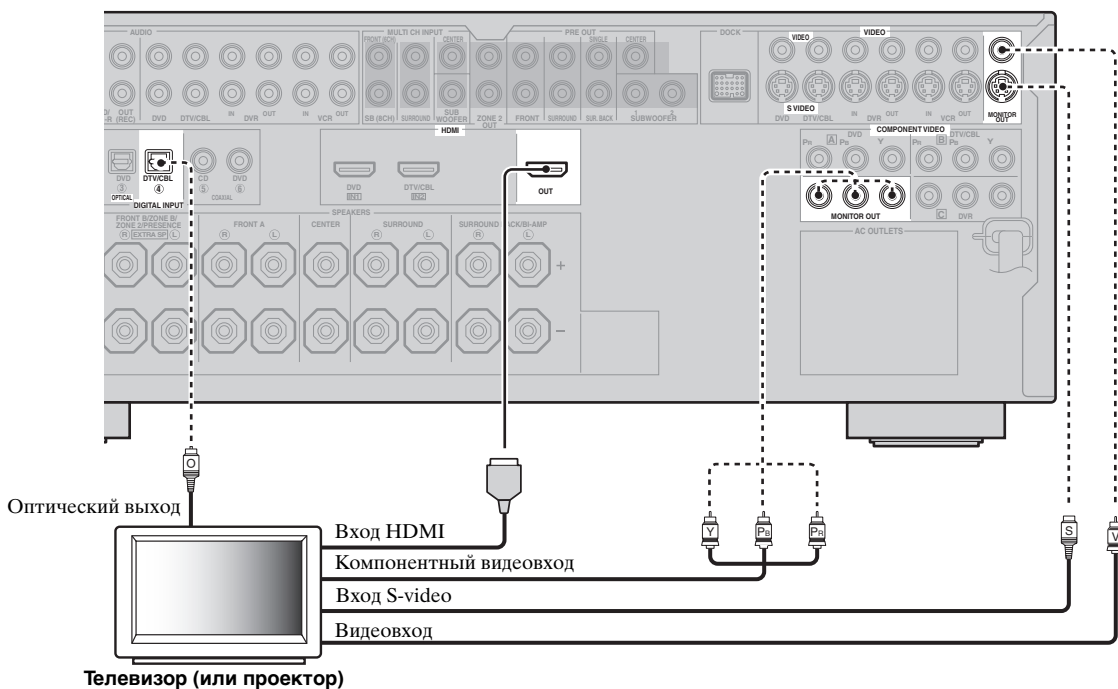

— обозначает рекомендуемые подключения

- - - - - обозначает альтернативные подключения (Одно для видеоподключения, и одно для аудиоподключения)

Подключение других компонентов



Убедитесь, что данный аппарат и другие компоненты отсоединены от розеток переменного тока.

Примечания

- При установке “VIDEO CONV.” на “OFF” (смотрите стр. 88), обязательно выполните такой же тип видеоподключения, как и для телевизора (смотрите стр. 20). Например, при подключении телевизора к гнезду VIDEO MONITOR OUT данного аппарата, подключите другие компоненты к гнездам VIDEO.
- При установке “VIDEO CONV.” на “ON” (смотрите стр. 88), преобразованные видеосигналы выводятся только на гнезда MONITOR OUT. Для записи источника, произведите одинаковые типы видеоподключений между каждым компонентом.
- Для выполнения цифрового подключения к компоненту, кроме компонента по умолчанию для каждого гнезда DIGITAL INPUT или DIGITAL OUTPUT, выберите соответствующую установку для “OPTICAL OUT”; “OPTICAL IN”; или “COAXIAL IN” в “I/O ASSIGNMENT” (смотрите стр. 84).
- При подключении DVD-проигрывателя к гнездам DIGITAL INPUT (OPTICAL) и DIGITAL INPUT (COAXIAL) одновременно, приоритет отдается сигналам, поступающим в гнездо DIGITAL INPUT (COAXIAL).

■ Подключение DVD-проигрывателя

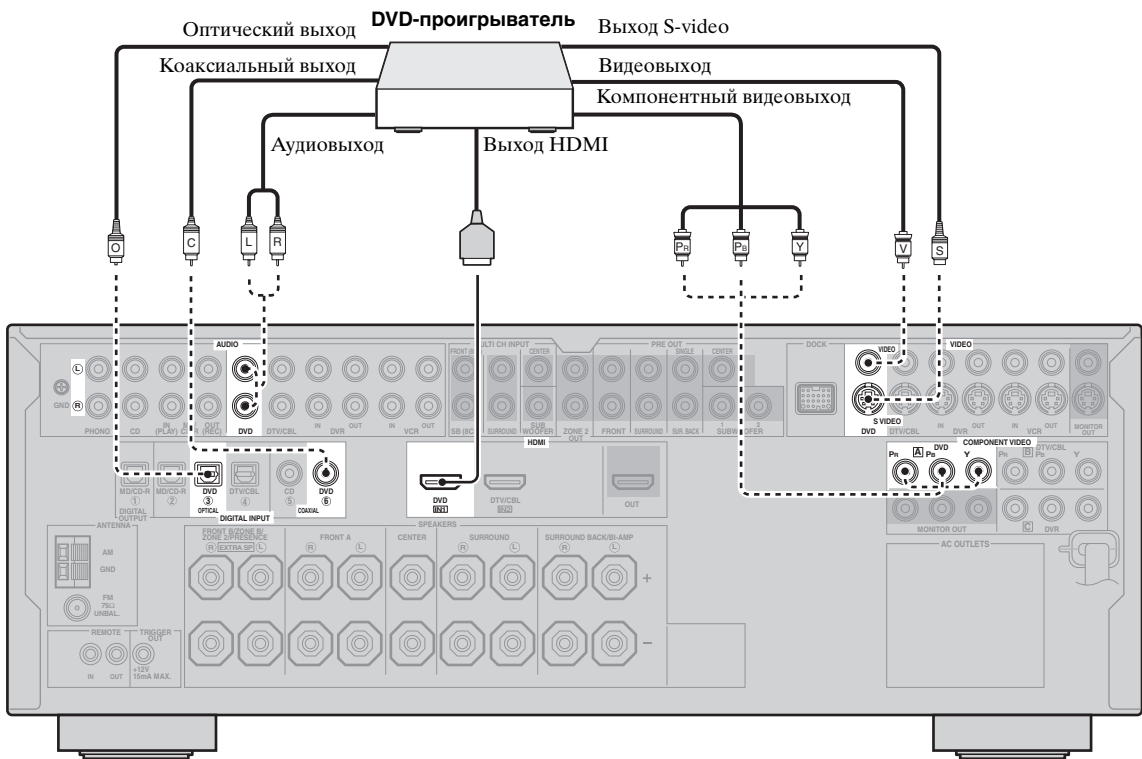

————— обозначает рекомендуемые подключения

- - - - - обозначает альтернативные подключения (Одно для видеоподключения, и одно для аудиоподключения)

■ Подключение аудиокомпонентов

Примечания

- Для выполнения цифрового подключения к компоненту, кроме компонента по умолчанию для гнезда DIGITAL INPUT или DIGITAL OUTPUT, выберите соответствующую установку для “OPTICAL OUT”; “OPTICAL IN”; или “COAXIAL IN” в “I/O ASSIGNMENT” (смотрите стр. 84).
- Подключите проигрыватель к терминалу GND данного аппарата для снижения шума в сигнале. Однако, шум может быть низким для некоторых проигрывателей даже без подключения к терминалу GND.
- Гнезда PHONO поддерживают только проигрыватели с MM или высокопроизводительной MC головкой. Для подключения проигрывателя с MC головкой с низкой производительностью к гнездам PHONO, используйте линейный трансформатор мощности или усилитель MC головки.
- При подключении одновременно гнезда DIGITAL INPUT (OPTICAL) и гнезда DIGITAL INPUT (COAXIAL) к аудиокомпоненту, приоритет отдается гнезду DIGITAL INPUT (COAXIAL).

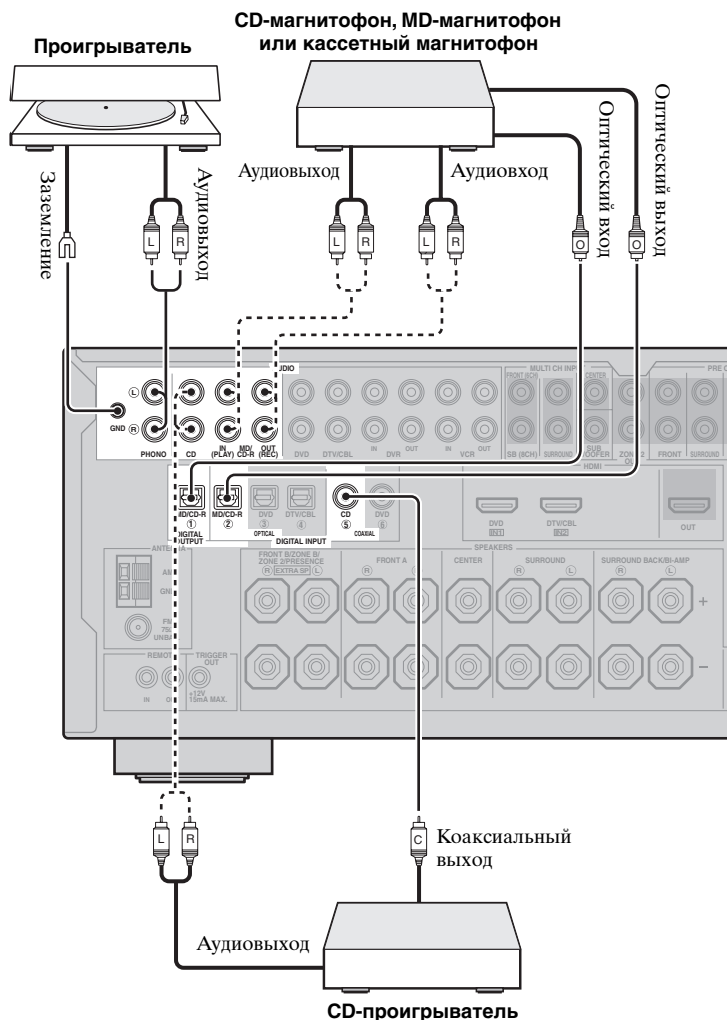

— обозначает рекомендуемые подключения
 - - - - - обозначает альтернативные подключения (Одно для аудиоподключения)

■ Подключение внешнего усилителя

Данный аппарат обладает более чем достаточной мощностью для любого домашнего использования. Однако, если нужно добавить больше мощности к воспроизведению колонок или если вы хотите использовать другой усилитель, подключите внешний усилитель к гнездам PRE OUT. Каждое гнездо PRE OUT выводит сигналы одинакового с соответствующими терминалами SPEAKERS канала.

Примечания

- При выполнении подключений к гнездам PRE OUT, не делайте подключений к терминалам SPEAKERS.
- Сигналы, выводящиеся на гнезда FRONT PRE OUT, подвергаются влиянию настроек TONE CONTROL (смотрите стр. 52).
- С помощью органов управления на сабвуфере, отрегулируйте уровень громкости сабвуфера (смотрите стр. 52).
- Некоторые сигналы не могут выводиться на гнезда SUBWOOFER PRE OUT в зависимости от настроек “SPEAKER SET” (смотрите стр. 76).

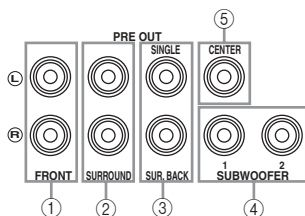

① Гнезда FRONT PRE OUT

Выходные гнезда фронтального канала.

② Гнезда SURROUND PRE OUT

Выходные гнезда канала окружающего звучания.

③ Гнезда SUR.BACK PRE OUT

Выходные гнезда тылового канала окружающего звучания. При подключении только одного внешнего усилителя к тыловому каналу окружающего звучания, подключите его к гнезду SINGLE.

Примечания

- При установке “BI-AMP” на “ON”, данный аппарат выводит аудиосигналы фронтального канала на гнезда SUR.BACK PRE OUT.
- Аудиосигналы, выводящиеся на гнезда SUR.BACK PRE OUT, изменяются в зависимости от параметра “EXTRA SP ASSIGN” (смотрите стр. 33 и 76).

④ Гнезда SUBWOOFER PRE OUT

Подключение одного или двух сабвуферов со встроенным усилителем.

Примечание

Гнездо SUBWOOFER PRE OUT 2 выводит такой-же сигнал, как и гнездо SUBWOOFER PRE OUT 1.

⑤ Гнездо CENTER PRE OUT

Выходное гнездо центрального канала.

■ Подключение многоформатного проигрывателя или внешнего декодера

Данный аппарат оборудован 6-ю дополнительными входными гнездами (левым и правым FRONT, CENTER, левым и правым SURROUND и SUBWOOFER) для дискретного многоканального приема от многоформатного проигрывателя, внешнего декодера, звукового процессора или предусилителя.

При установке "INPUT CH" на "8CH" в "MULTI CH" (смотрите стр. 86), для приема 8-канальных сигналов, можно использовать входные гнезда, назначенные как "FRONT" в "MULTI CH" (смотрите стр. 86) вместе с гнездами MULTI CH INPUT.

Подключите выходные гнезда многоформатного проигрывателя или внешнего декодера к гнездам MULTI CH INPUT. Убедитесь, что левое и правое выходные гнезда подключены к левому и правому входным гнездам для фронтального канала и канала окружающего звучания.

Примечания

- При выборе компонента, подключенного к гнездам MULTI CH INPUT как источника поступающего сигнала (смотрите стр. 43), данный аппарат автоматически выключает цифровой процессор звукового поля, и выбор программ звукового поля становится невозможным.
- Данный аппарат не перенаправляет сигналы, поступающие в гнезда MULTI CH INPUT, для компенсации звучания от отсутствующих колонок. Перед использованием данной функции, рекомендуется подключить как минимум 5.1-канальную акустическую систему.

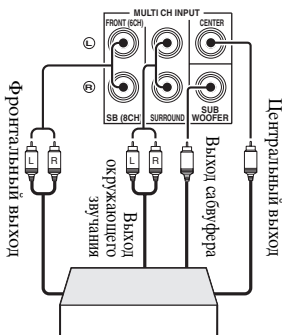

Многоформатный проигрыватель/
Внешний декодер (5.1-канальный выход)

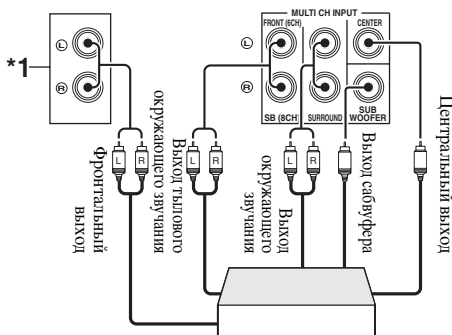

Многоформатный проигрыватель/
Внешний декодер (7.1-канальный выход)

*1 Входные аналоговые аудиогнезда, назначенные как "FRONT" в "MULTI CH" (смотрите стр. 86).

■ Подключение универсального дока Yamaha для iPod или адаптера Bluetooth

Данный аппарат оборудован терминалом DOCK на задней панели, который позволяет подключить универсальный док Yamaha для iPod (например, YDS-10, продающийся отдельно) или адаптер Bluetooth (например, YBA-10, продающийся отдельно).

Подключите универсальный док Yamaha для iPod или адаптер Bluetooth к терминалу DOCK на задней панели данного аппарата через специальный кабель.



Смотрите "Использование iPod™" на стр. 60 по воспроизведению компонента iPod и "Использование компонентов Bluetooth™" на стр. 62 по воспроизведению компонента Bluetooth.

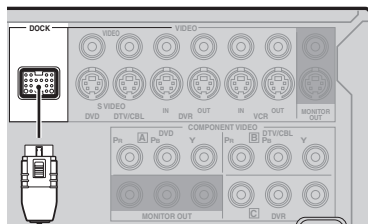

Yamaha Универсальный док для iPod или адаптер Bluetooth

■ Использование гнезд REMOTE IN/OUT

Если компоненты являются изделиями Yamaha и могут передавать сигналы ДУ, подключите гнездо REMOTE IN и гнездо REMOTE OUT к входному и выходному гнезду ДУ через монофонические аналоговые миникабели следующим образом.

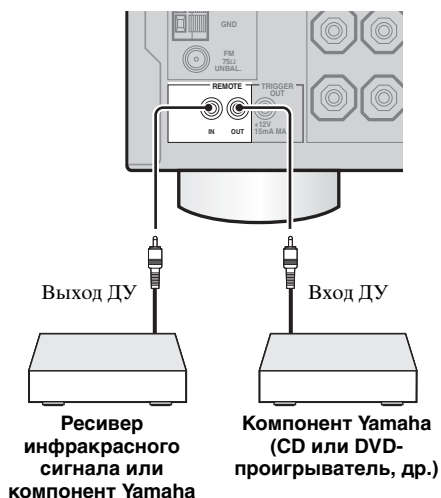

- Если компоненты имеют функцию сигналов управления SCENE, данный аппарат может автоматически запускать соответствующие компоненты и начать воспроизведение при использовании одной из кнопок SCENE. Подробнее о функции сигналов управления SCENE компонентов, смотрите инструкции по эксплуатации.
- Если компонент, подключенный к гнезду REMOTE OUT, не является изделием Yamaha, установите "SCENE IR" в меню дополнительных настроек на "OFF" (смотрите стр. 109).

Использование гнезд VIDEO AUX на фронтальной панели

Для подключения игровой приставки или видеокамеры к данному аппарату, используйте гнезда VIDEO AUX на фронтальной панели.

Предупреждение

Перед выполнением подключений, обязательно выключите звук данного аппарата и других компонентов.

Примечания

- Приоритет отдается аудиосигналам, поступающим на терминал DOCK на задней панели, над сигналами, поступающими на гнезда VIDEO AUX.
- Для воспроизведения сигналов, поступающих на данные гнезда, выберите параметр "V-AUX" как источник поступающего сигнала.

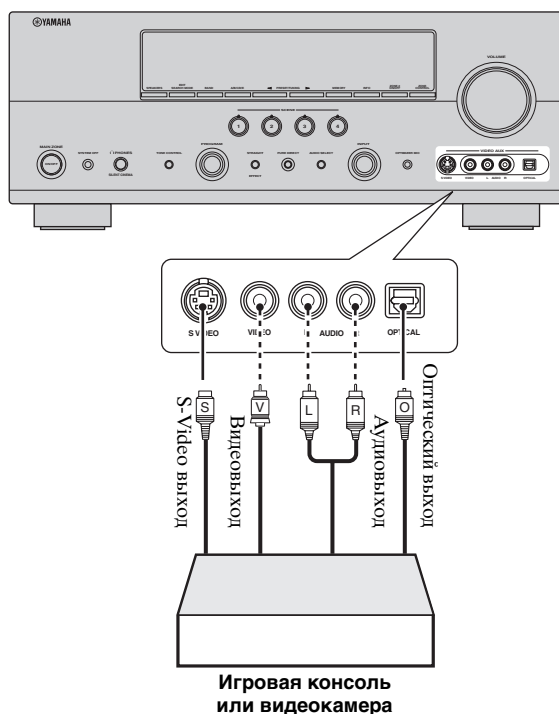

- обозначает рекомендуемые подключения
- - - - - обозначает альтернативные подключения (Одно для видеоподключения, и одно для аудиоподключения)

Подключение ЧМ и АМ антенн

Внутренние ЧМ и АМ антенны поставляются вместе с данным аппаратом. Подключите каждую антенну надлежащим образом к соответствующим терминалам. Вообще, данные антенны должны обеспечивать достаточно сильный прием сигнала.

Примечания

- Рамочная АМ антенна должна быть установлена на расстоянии от данного аппарата.
- Внешняя антенна, установленная надлежащим образом, принимает радиоволны чище, чем внутренняя антенна. При плохом качестве приема, установите внешнюю антенну. Для получения более подробной информации о внешних антеннах, обратитесь к ближайшему авторизированному дилеру Yamaha или в сервис центр.
- Рамочная АМ антенна должна всегда оставаться подключенной, даже при подключении внешней АМ антенны к данному аппарату.

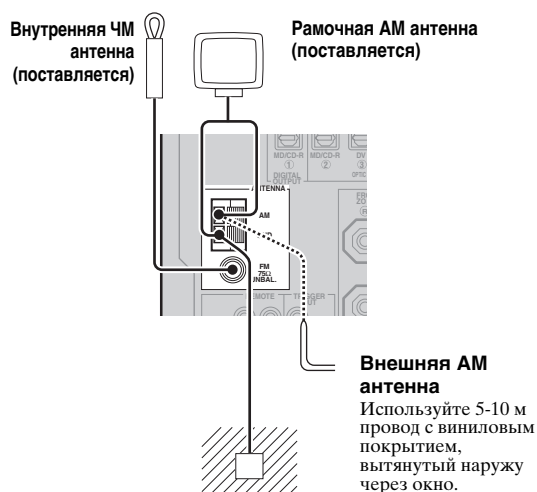

Заземление (терминал GND)

Для обеспечения максимальной безопасности и уменьшения помех, подключите терминал антенны GND к хорошему заземлению. Хорошим заземлением может послужить металлический штырь, введенный в сырую землю.

Подключение провода рамочной АМ антенны

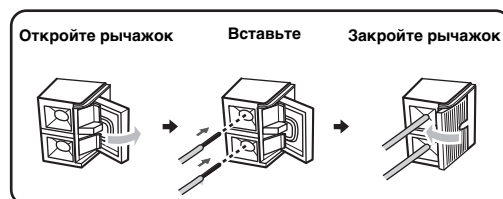

Провод рамочной АМ антенны не обладает полярностью, и к терминалу АМ или GND можно подключать любой конец провода.

Сборка поставляемой рамочной АМ антенны

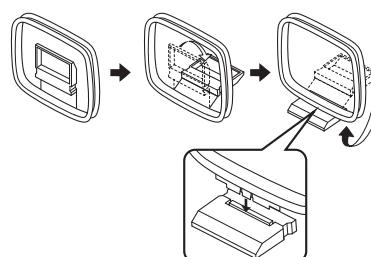

Подключение силового кабеля

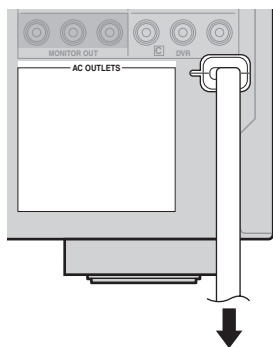

К розетке переменного тока

■ AC OUTLET(S) (SWITCHED)

Модель для Австралии..... 1 выход
 Модель для Кореи Отсутствует
 Другие модели..... 2 выхода

Данный(ые) выход(ы) используются для подачи питания на любые подключенные компоненты. Подключите силовые кабели других компонентов к данному(ым) выходу(ам). Питание на данный(е) выход(ы) подается при включении основной зоны или Zone 2. Однако, питание на данный(е) выход(ы) прерывается при отключении основной зоны и Zone 2 или при нажатии **SYSTEM OFF** на фронтальной панели. Для информации по максимальному напряжению или общему энергопотреблению компонентов, подключаемых к данному(ым) выходу(ам), смотрите “Технические характеристики” на стр. 123.

Примечание

Питание на выход AC OUTLET(S) данного аппарата не отключается во время зарядки данным аппаратом подключенного iPod, даже если данный аппарат находится в режиме ожидания. По завершению зарядки данным аппаратом или при отсоединении iPod, питание автоматически отключается при установке данного аппарата в режим ожидания.

Резервная копия памяти

Схема резервной копии памяти предотвращает сохраненные данные от удаления, даже если данный аппарат находится в режиме ожидания. Однако, если силовой кабель отключен от розетки переменного тока, или если подача электроэнергии прервана более чем на одну неделю, сохраненные данные могут быть удалены.

Установка импеданса колонки

Предупреждение

При подключении колонок на 6 ом, установите “SP IMP.” на “6Ω MIN” ДО использования данного аппарата. Колонки на 4 ом также могут использоваться в качестве фронтальных колонок.

1 Нажмите **SYSTEM OFF** на фронтальной панели и отключите данный аппарат. Более подробно, Смотрите стр. 29.

2 Нажмите и удерживайте **TONE CONTROL** и затем нажмите **MAIN ZONE ON/OFF** для включения данного аппарата.

Данный аппарат включается, и на дисплее фронтальной панели появляется меню дополнительных настроек.



3 Поворачивая селектор **PROGRAM**, выберите “SP IMP.” “SP IMP.” и текущая настройка импеданса колонки (“8Ω MIN”) отображается на дисплее фронтальной панели.

4 Повторно нажимая **TONE CONTROL**, выберите “6Ω MIN”.

5 Нажмите **SYSTEM OFF** для сохранения новой настройки и отключения данного аппарата.

Примечание

Выполненная настройка будет работать при следующем включении данного аппарата.

Включение или отключение данного аппарата

■ Включение данного аппарата

Для включения данного аппарата, нажмите **Ⓚ MAIN ZONE ON/OFF** (или **Ⓛ POWER**).

Включается основная зона.



- При включении данного аппарата, до воспроизведения звучания от данного аппарата, будет задержка на несколько секунд.
- Основную зону также можно включить, нажав кнопки **Ⓢ SCENE** (или **Ⓞ SCENE**).

■ Установка основной зоны в режим ожидания

Для установки основной зоны в режим ожидания, нажмите **Ⓚ MAIN ZONE ON/OFF** (или **Ⓛ STANDBY**).

В режиме ожидания, данный аппарат потребляет малое количество электроэнергии для приема инфракрасных сигналов от пульта ДУ.



Для одновременной установки основной зоны и Zone 2 (смотрите стр. 104) в режим ожидания, нажмите **Ⓛ SYSTEM OFF**.

Дисплей фронтальной панели

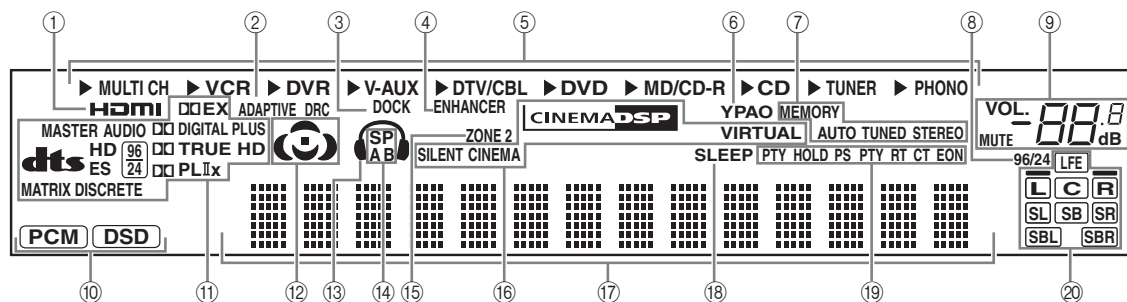

① Индикатор HDMI

Высвечивается при поступлении сигнала выбранного источника приема на гнезда HDMI IN (смотрите стр. 18).

② Индикатор ADAPTIVE DRC

Высвечивается при включении функции управления адаптивным динамическим диапазоном (смотрите стр. 80).

③ Индикатор DOCK

- Высвечивается при подключении iPod к универсальному доку Yamaha для iPod (например, YDS-10, продающийся отдельно), подключенному к терминалу DOCK данного аппарата (смотрите стр. 25) и выборе источника приема V-AUX. Индикатор DOCK также высвечивается, когда данный аппарат заряжает батарею установленного iPod в режиме ожидания.
- Мигает во время спаривания адаптера Yamaha для Bluetooth (например, YBA-10, продающийся отдельно) и компонента Bluetooth или во время поиска адаптером Bluetooth компонента Bluetooth (смотрите стр. 62).
- Высвечивается при подключении адаптера Yamaha для Bluetooth к компоненту Bluetooth (смотрите стр. 62).

④ Индикатор ENHANCER

Высвечивается при выборе режима Compressed Music Enhancer (смотрите стр. 50).

⑤ Индикаторы источников поступающего сигнала

Для указания текущего выбранного источника приема, высвечивается соответствующий курсор.

⑥ Индикатор YPAO

Высвечивается при работе функции “AUTO SETUP” и если колонки, настроенные с помощью “AUTO SETUP”, используются без изменений (смотрите стр. 32).

⑦ Индикаторы тюнера

Высвечиваются при установке данного аппарата в режим настройки ЧМ или АМ (смотрите стр. 53 - 56).

⑧ Индикатор 96/24

Высвечивается во время приема данным аппаратом сигнала DTS 96/24.

⑨ Индикатор MUTE и индикатор уровня VOLUME

- Индикатор MUTE высвечивается во время работы функции MUTE (смотрите стр. 45).
- Показывает уровень громкости, установленный в данный момент.

⑩ Индикаторы поступающего сигнала

Высвечивается при воспроизведении данным аппаратом цифровых аудиосигналов PCM (Pulse Code Modulation) или DSD (Direct Stream Digital).

⑪ Индикаторы декодеров

Во время работы любого из декодеров данного аппарата, высвечивается соответствующий индикатор.

⑫ Индикаторы звукового поля

Высвечиваются для указания действующих звуковых полей (смотрите стр. 48).



⑬ Индикатор наушников

Высвечивается при подключении наушников (смотрите стр. 45).

⑭ Индикаторы SP A B

Высвечивается в соответствии с задействованным набором фронтальных колонок (смотрите стр. 43).
 SP A: Задействованы колонки FRONT A.
 SP B: Задействованы колонки FRONT B.
 SP A B: Задействованы колонки FRONT A и FRONT B.

⑮ Индикатор ZONE 2

Высвечивается во время работы функции Zone 2 (смотрите стр. 104).

⑯ Индикаторы DSP

При выборе любой программы звукового поля, высвечивается соответствующий индикатор (смотрите стр. 48).

Индикатор CINEMA DSP

Загорается при выборе программы звукового поля CINEMA DSP (смотрите стр. 48).

Индикатор VIRTUAL

Высвечивается при запуске режима Virtual CINEMA DSP (смотрите стр. 51).

Индикатор SILENT CINEMA

Высвечивается, когда подключены наушники и выбрана программа звукового поля (смотрите стр. 51).

17 Многофункциональный информационный дисплей

Отображает наименование программы звукового поля, используемой в данный момент, и другую информацию во время настройки или изменения настроек.

18 Индикатор SLEEP

Высвечивается при включенном таймере сна (смотрите стр. 47).

19 Индикаторы Системы Радиоданных (Только модели для Европы и России)**PTY HOLD**

Высвечивается, когда данный аппарат находится в режиме PTY SEEK (смотрите стр. 57).

PS, PTY, RT и ST

Высвечиваются в соответствии с доступной информацией Системы Радиоданных (смотрите стр. 59).

EON

Высвечивается по мере доступности информационной услуги EON (смотрите стр. 58).

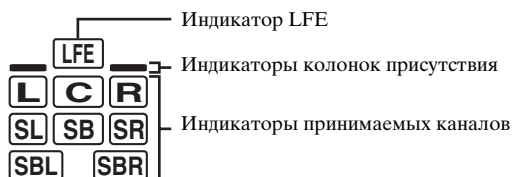
20 Канал приема и индикаторы колонок**Индикаторы принимаемых каналов**

- Отображают компоненты канала цифрового сигнала, поступающего в данный момент.
- Высвечиваются или мигают в соответствии с настройками колонок, когда данный аппарат выполняет процедуру автоматической настройки (смотрите стр. 32) или находится в “BASIC MENU” в “MANUAL SETUP” (смотрите стр. 78).

Индикаторы колонок присутствия

Высвечиваются или мигают в соответствии с настройкой “EXTRA SP ASSIGN”, когда данный аппарат выполняет процедуру автоматической настройки (смотрите стр. 32) или находится в “BASIC MENU” в “MANUAL SETUP” (смотрите стр. 76).



Можно выполнить автоматическую настройку колонок присутствия и тыловых колонок окружающего звучания, запустив “AUTO SETUP” (смотрите стр. 32), или настроить их вручную, отрегулировав параметры “SUR.B L/R SP” (смотрите стр. 77) в “SPEAKER SET”.

Использование пульта ДУ

Пульт ДУ передает направленный инфракрасный луч. Во время управления, обязательно направляйте пульт ДУ прямо на сенсор ДУ на данном аппарате.

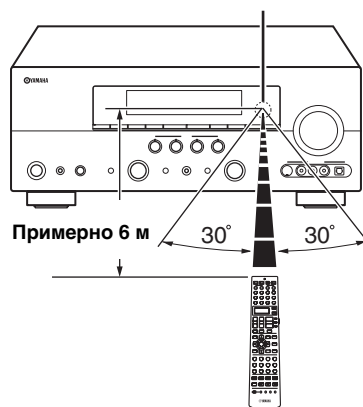
Сенсор дистанционного управления**Инфракрасное окошко (①)**

Издает инфракрасные сигналы управления. Направьте данное окошко на компонент для управления.

Индикатор передачи (②)

Мигает во время передачи инфракрасных сигналов от пульта ДУ.

Дисплейное окошко (③)

Отображает название выбранного источника, которым можно управлять.

Селектор режима управления (⑩)

Функции некоторых кнопок зависят от позиции селектора режима управления.

AMP

Управление функцией усилителя данного аппарата.

SOURCE

Управление компонентом, выбранным с помощью селекторной кнопки источника (смотрите стр. 92).

TV

Управление телевизором, установленным на DTV/CBL или PHONO (смотрите стр. 91).

Примечания

- Избегайте проливания воды или других жидкостей на пульт ДУ.
- Не роняйте пульт ДУ.
- Не оставляйте или храните пульт ДУ в местах со следующими видами условий:
 - местах с повышенной влажностью, например, возле ванной
 - в местах с повышенной температурой, например, возле обогревателя или плиты
 - в местах с предельно низкой температурой
 - в запыленных местах
- Для установки кодов ДУ для других компонентов, смотрите стр. 93.

Оптимизация настройки колонок для комнаты для прослушивания (YPAO)

Данный аппарат содержит технологию YPAO (Yamaha Parametric Room Acoustic Optimizer), позволяющую избежать хлопотливый процесс настройки колонок с прослушиванием, и помогающую автоматически выполнить высокоточные настройки звучания. Поставляемый микрофон оптимизатора собирает и данный аппарат анализирует звучание от колонок в вашей непосредственной среде прослушивания.

Использование AUTO SETUP

Примечания

- Помните, что громкие тестовые тональные звуки во время процедуры “AUTO SETUP” являются обычным явлением.
- Для достижения наилучшего результата, во время процедуры “AUTO SETUP”, комната должна быть максимально тихой. При слишком большом внешнем шуме, результаты могут быть неудовлетворительными.



- Исходные настройки выделены жирным.
- Процедура “AUTO SETUP” может запускаться с помощью меню системы на экранном меню или на дисплее фронтальной панели. В данном руководстве для описания процедуры “AUTO SETUP” использованы иллюстрации для экранного меню.
- Перед выполнением операций, установите селектор режима управления на пульте ДУ на **16AMP**.
- Данный аппарат использует колонки, подключенные к терминалам колонок FRONT A, как фронтальные колонки для регулировки.

1 Проверьте следующие пункты.

Примечание

Перед началом автоматической настройки, проверьте следующие пункты.

- Колонки правильно подключены.
- Наушники отсоединены от данного аппарата.
- Данный аппарат и видеоскрин включены.
- Данный аппарат выбран как видеисточник приема на видеоскрине.
- Подключенный сабвуфер включен и уровень громкости установлен примерно на половину (или чуть меньше).
- Органы управления частотой кроссовера подключенного сабвуфера установлены на максимум.

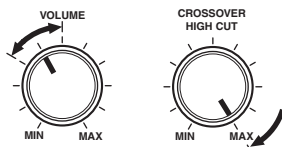

Органы управления сабвуфером (пример)

- В комнате достаточно тихо.



При подключении двух сабвуферов к данному аппарату, уровень громкости каждого сабвуфера установлен на слегка меньший уровень.

2 Подключите поставляемый микрофон оптимизатора к гнезду OPTIMIZER MIC на фронтальной панели.

Индикация “MIC ON View OSD menu” отображается на дисплее фронтальной панели.

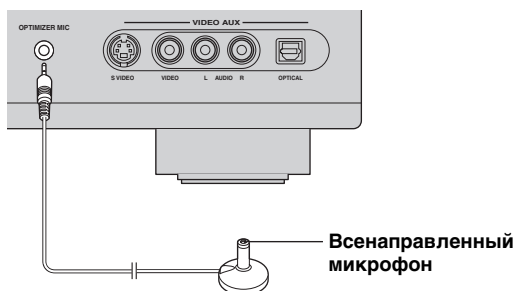

На видеоскрине отображается следующий экран меню.

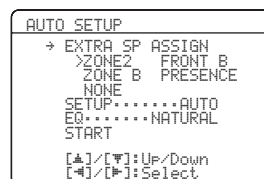

3 Установите микрофон оптимизатора на обычном месте прослушивания на ровной поверхности и направьте всенаправленную головку микрофона вверх.

Микрофон оптимизатора

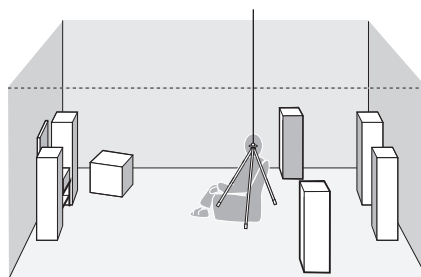

Для фиксирования микрофона на одинаковой высоте, на какой находятся ваши уши в сидячем положении во время прослушивания, рекомендуется использовать треножник (др.). Для фиксирования микрофона оптимизатора на треножнике (др.), можно использовать поставляемый винт треножника (др.).

4 Нажимая $\text{Ⓞ} \leftarrow / \rightarrow$, выберите нужную настройку для “EXTRA SP ASSIGN” и затем нажмите $\text{Ⓞ} \nabla$.

Назначение дополнительных колонок EXTRA SP ASSIGN

Выбор функции колонок, подключенных к терминалам EXTRA SP.

Выбор: **FRONT B, ZONE2, ZONE B, PRESENCE, NONE**

- **При использовании альтернативной фронтальной акустической системы (смотрите стр. 43)**
Выберите “FRONT B”
- **При использовании колонок Zone 2 (смотрите стр. 104)**
Выберите “ZONE2” для установки функции колонок на колонки Zone 2. Данный аппарат управляет колонками Zone 2 с помощью внутреннего усилителя.
- **При использовании другой фронтальной акустической системы в Zone B**
Выберите “ZONE B”
- **При использовании колонок присутствия (смотрите стр. 13)**
Выберите “PRESENCE” для установки функции колонок на колонки присутствия.
- **Если терминалы EXTRA SP не используются**
Для отключения терминалов EXTRA SP, выберите “NONE”

Примечание

При выборе “ON” в “BI-AMP” (смотрите стр. 109), невозможно выбрать “PRESENCE” или “ZONE2” в “EXTRA SP ASSIGN”

5 Нажимая $\text{Ⓞ} \leftarrow / \rightarrow$, выберите “SETUP” и затем нажмите $\text{Ⓞ} \nabla$.

Выбор: **AUTO, RELOAD, UNDO, DEFAULT**

- Выберите “AUTO” для автоматического выполнения всей процедуры “AUTO SETUP”
- Выберите “RELOAD” для перезапуска последних настроек “AUTO SETUP” и отмены предыдущих настроек.
- Выберите “UNDO” для отмены последних настроек “AUTO SETUP” и установки предыдущих настроек.
- Выберите “DEFAULT” для сброса параметров “AUTO SETUP” в исходные заводские установки.

Примечания

- “RELOAD” или “UNDO” доступен только тогда, когда ранее была выполнена процедура “AUTO SETUP” и результаты подтверждены.
- “RELOAD” или “UNDO” недоступен при переключении настройки “BI-AMP” в дополнительных настройках (смотрите стр. 109) или “EXTRA SP ASSIGN” в “BASIC MENU” (смотрите стр. 76).

6 Нажимая $\text{Ⓞ} \leftarrow / \rightarrow$, выберите желаемую установку “EQ”

Тип параметрического эквалайзера EQ

Параметрический эквалайзер регулирует уровень указанных диапазонов частот. Данный аппарат автоматически выбирает основные диапазоны частот для комнаты для прослушивания и регулирует уровень выбранных диапазонов частот для создания связанного звукового поля в комнате. Можно выбрать следующие типы регулировки параметрического эквалайзера.

Выбор: **NATURAL, FLAT, FRONT**

- Выберите “NATURAL” для уравнивания частотной характеристики всех колонок с высокими частотами для достижения всем колонками более естественного звучания. Рекомендуется, когда звучание параметра FLAT звучит чуть жестко.
- Выберите “FLAT” для уравнивания частотной характеристики всех колонок. Рекомендуется, когда все колонки имеют одинаковое качество звучания.
- Выберите “FRONT” для регулировки частотной характеристики каждой колонки в соответствии со звучанием фронтальных колонок. Рекомендуется, если фронтальные колонки более лучшего качества по сравнению с другими колонками.

7 Нажимая $\odot \nabla$, выберите параметр “START” и затем нажмите \odot ENTER для начала процедуры настройки.

В экранном меню отображается следующее сообщение.

Когда данный аппарат запускает процедуру автоматической настройки, колонки выводят громкие тестовые тональные сигналы. Для более точных измерений, соблюдайте тишину и отойдите к стене, где нет поблизости колонок. Во время процедуры автоматической настройки рекомендуется выйти из комнаты прослушивания.

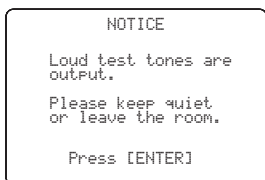

После выполнения следующей операции, данный аппарат запускает процедуру автоматической настройки.

8 Нажмите \odot ENTER для запуска процедуры автоматической настройки.

В экранном меню отображается следующий экран и через 10 секунд начинается процедура настройки.

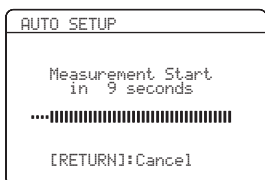

Во время процедуры автонастройки, каждая колонка воспроизводит громкие тестовые тональные сигналы. Как только все параметры настроены, на дисплее-на-экране отображается “RESULT”

Примечания

- Во время процедуры автоматической настройки, не выполняйте никаких операций на данном аппарате.
- Во время выполнения процедуры автонастройки на данном аппарате, рекомендуется выйти из комнаты. До завершения процедуры автонастройки на данном аппарате потребуется примерно 3 минуты.



Нажмите $\odot \Delta$ для отмены процедуры автоматической настройки.

9 Убедитесь, что отображен следующий экран, и затем нажмите \odot ENTER для отображения экрана результатов.

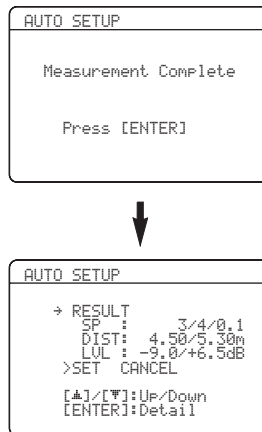

Результаты в “RESULT” обозначают следующее:

Количество колонок SP

Отображение количества колонок, подключенных к данному аппарату в следующем порядке: Фронтальные/Тыловые/Сабвуфер

Расстояние колонок DIST

Отображает расстояние колонок от места слушателя в следующем порядке: Расстояние от ближайшей колонки/ Расстояние от наидальнейшей колонки

Уровень колонок LVL

Отображает уровень воспроизведения колонок в следующем порядке: Колонка с наимизшим уровнем воспроизведения/ Колонка с наивысшим уровнем воспроизведения

Примечания

- Гнездо SUBWOOFER PRE OUT 2 выводит такой-же сигнал, как и гнездо SUBWOOFER PRE OUT 1. Поэтому, даже при подключении двух сабвуферов, количество подключенного сабвуфера отображается как “0.1”
- Если во время процедуры тестирования отображается “E-10:INTERNAL ERROR”, перезапустите с шага 4.
- При выборе установки, кроме “AUTO”, на шаге 5, тестовый тональный сигнал не воспроизводится.
- При возникновении ошибки во время процедуры “AUTO SETUP”, процедура настройки отменяется и отображается сообщение об ошибке. Подробнее, смотрите “При появлении сообщения об ошибке” на стр. 36.
- Если данный аппарат обнаружил возможные проблемы во время процедуры “AUTO SETUP”, индикация “WARNING” и номер предупреждения отображается над “RESULT” (смотрите стр. 36).
- В зависимости от среды прослушивания, во время автоматической процедуры отображается “SWFR PHASE:REV” и “SUBWOOFER PHASE” в “SOUND MENU” (смотрите стр. 78) автоматически устанавливается на “REVERSE”

10 Нажмите **ENTER** для подробного отображения результатов настройки.

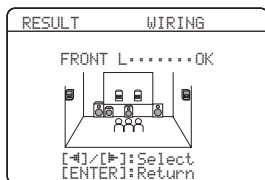
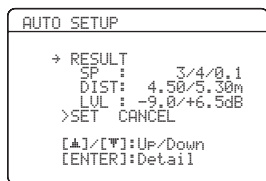

11 Для переключения экранов результатов настройки, повторно нажимайте **ENTER** **◀/▶**. Нажимайте **▲/▼** для переключения параметров результатов.

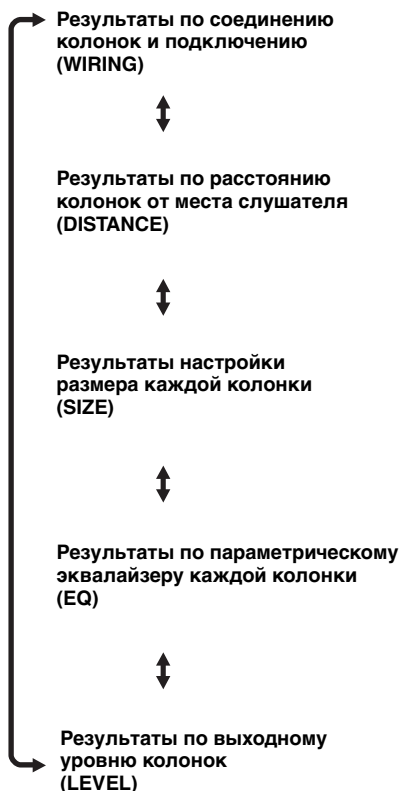

При неудовлетворительных результатах или если нужно отрегулировать каждый параметр вручную, используйте “MANUAL SETUP” (смотрите стр. 71).

Примечания

- Расстояние, отображенное в результатах для “DISTANCE”, может быть длинее, чем настоящее расстояние, в зависимости от характеристик сабвуфера.
- В результатах “EQ”, для более точных регулировок, можно настроить различные значения для одинаковой частоты.

12 Нажмите **ENTER** для возврата на высший уровень экрана результатов.

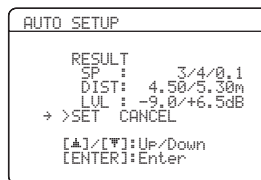

13 Убедитесь, что указатель направлен на “SET” и “CANCEL” и затем, нажимая **ENTER** **◀/▶**, выберите “SET” или “CANCEL”.

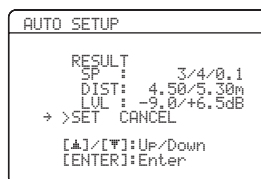

Выбор: **SET, CANCEL**

- Выберите “SET” для подтверждения результатов “AUTO SETUP”.
- Выберите “CANCEL” для отмены результатов “AUTO SETUP”.

14 Нажмите **ENTER** для подтверждения выбора.

Отображается следующий экран. Для выхода из “SET MENU”, отсоедините микрофон оптимизатора от данного аппарата. Микрофон оптимизатора чувствителен к теплу. Храните его вдали от прямого попадания солнечных лучей и не располагайте его на данном аппарате.



При замене колонок, изменении расположения колонок, или изменении среды прослушивания, для выверки системы, снова запустите “AUTO SETUP”.

■ При появлении сообщения об ошибке

Нажимая **Ⓢ** / **⬆** / **⬇** / **⬅** / **➡**, выберите параметр “RETRY” или “EXIT” и затем нажмите **Ⓢ** **ENTER**.

На следующем экране показан пример отображения “E-9:USER CANCEL” на экранном меню.



Выбор: **RETRY**, **EXIT**

- Выберите “RETRY” для повтора процедуры “AUTO SETUP”
- Выберите “EXIT” для выхода из процедуры “AUTO SETUP”



При отображении “E-5:NOISY”; в качестве выбора также отображается “PROCEED”. При выборе “PROCEED”; данный аппарат продолжает измерения и настройки, но настройки могут быть неоптимальными.

■ При отображении “WARNING”

При обнаружении возможных проблем данным аппаратом во время процедуры “AUTO SETUP”; на главном экране результатов отображается “WARNING”. Прочитайте предупреждение и исправьте настройки колонок.

Примечание

Предупреждения отличаются от ошибок тем, что предупреждения не отменяют процедуру “AUTO SETUP”

1 Убедитесь, что указатель направлен на “WARNING” и затем нажмите **Ⓢ **ENTER** для отображения подробной информации о предупреждении.**

Число справа от “WARNING” обозначает количество сообщений об ошибках.

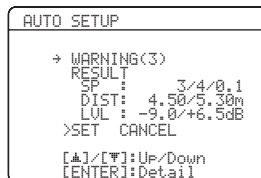

2 Для переключения предупреждений, повторно нажимайте **Ⓢ / **⬆** / **➡**.**

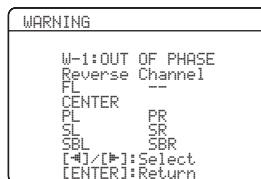

- Подробнее о каждом предупреждении, смотрите раздел “AUTO SETUP” в “Возможные неисправности и способы по их устранению” на стр. 116.
- Если соответствующее предупреждение не относится к колонке, вместо него отображается “--”.
- При отображении “SWFR: TOO LOUD” или “SWFR: TOO LOW” на экране “W-3: LEVEL ERROR”; отрегулируйте уровень громкости сабвуфера(ов).

3 Нажмите **Ⓢ **ENTER** для возврата на высший уровень экрана результатов.**

Выборе шаблонов SCENE

Данный аппарат оборудован 17 предустановленными шаблонами SCENE для различных ситуаций при использовании данного аппарата. В качестве исходной установки, следующие шаблоны SCENE назначены для каждой кнопки SCENE (смотрите стр. 8):

- SCENE 1:** DVD Movie Viewing
- SCENE 2:** Music Disc Listening
- SCENE 3:** TV Viewing
- SCENE 4:** Radio Listening

Для использования других шаблонов SCENE, можно выбрать нужный шаблон SCENE в библиотеке шаблонов SCENE и назначить шаблоны для выбранных кнопок SCENE на фронтальной панели и пульте ДУ.

Выберите нужный шаблон SCENE

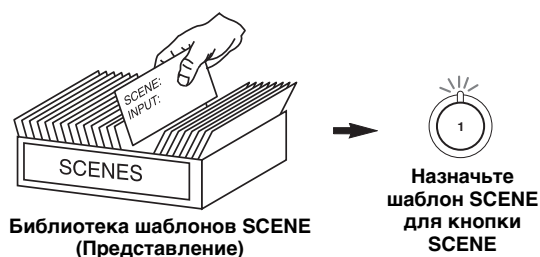

Выбор нужного шаблона SCENE для кнопок SCENE

- 1** Нажмите и удерживайте нажатой кнопку **SCENE** (или **SCENE**) в течение 3 секунд. Индикатор выбранной кнопки SCENE на фронтальной панели начинает мигать, и на дисплее фронтальной панели отображается название текущего назначенного шаблона SCENE.

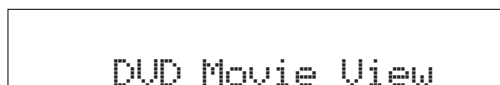
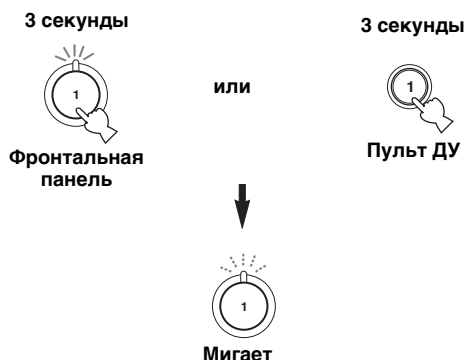

- 2** Поворачивая селектор **INPUT** (или установив селектор режима управления на **AMP** и затем нажимая **</>**), выберите нужный шаблон.

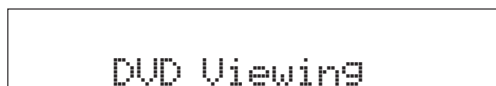

- 3** Снова нажмите кнопку **SCENE** (или **SCENE**) для подтверждения выбора. Выбранный шаблон SCENE назначается для кнопки SCENE.



Примечание

Как только нужные шаблоны SCENE назначены для соответствующих кнопок SCENE, нужно настроить источник приема шаблона SCENE на пульте ДУ. Смотрите стр. 41 для подробной информации.

■ Какой шаблон SCENE хотите выбрать?

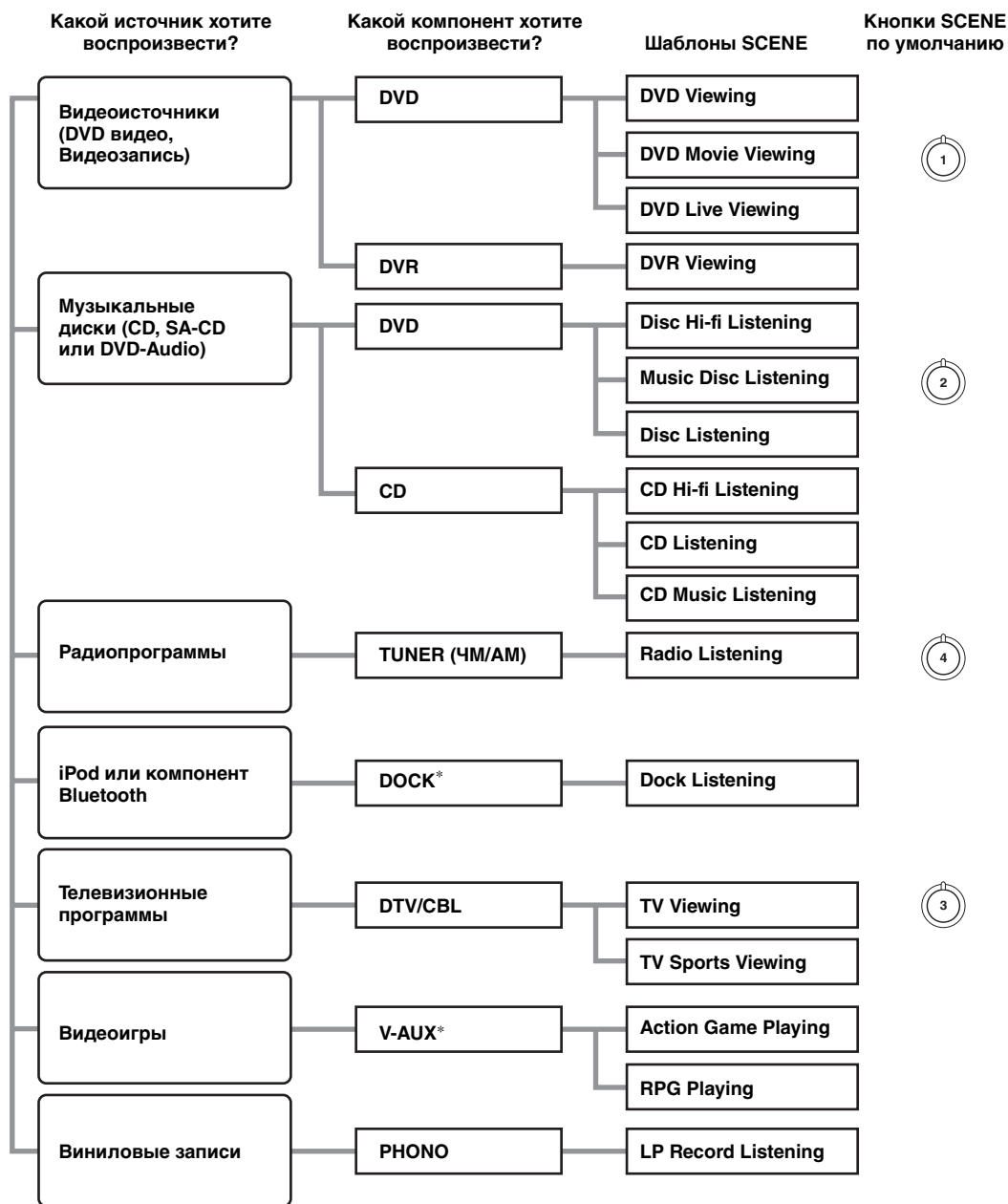

Примечание

* При подключении iPod к универсальному доку Yamaha для iPod или подключении компонента Bluetooth к адаптеру Bluetooth, данный аппарат воспроизводит аудиоисточники, поступающие на терминал DOCK.



Можно создать свои оригинальные шаблоны SCENE, отредактировав предустановленные шаблоны SCENE. Смотрите стр. 40 для более подробной информации.

■ Описание предустановленных шаблонов SCENE

Иллюстрации кнопки SCENE в следующей таблице показывают назначенные кнопки SCENE по умолчанию.

Шаблон SCENE	Источник поступающего сигнала	Режим воспроизведения	Описание
DVD Viewing	DVD*	Straight	Выберите данный шаблон SCENE при воспроизведении обычного материала на DVD-проигрывателе.
DVD Movie Viewing 	DVD*	MOVIE Sci-Fi	Выберите данный шаблон SCENE при воспроизведении кинофильмов на DVD-проигрывателе.
DVD Live Viewing	DVD*	ENTERTAINMENT Music Video	Выберите данный шаблон SCENE при просмотре живого музыкального видеоматериала на DVD-проигрывателе.
DVR Viewing	DVR	MOVIE Drama	Выберите данный шаблон SCENE при воспроизведении кинофильмов на цифровом видеомагнитофоне.
Disc Hi-fi Listening	DVD*	Pure Direct	Выберите данный шаблон SCENE при прослушивании высокоточного звучания музыкальных дисков на DVD-проигрывателе.
Music Disc Listening 	DVD*	STEREO 2ch Stereo	Выберите данный шаблон SCENE при воспроизведении музыкальных дисков на DVD-проигрывателе.
Disc Listening	DVD*	STEREO 7ch Stereo	Выберите данный шаблон SCENE при воспроизведении музыкальных источников на DVD-проигрывателе в виде фоновой музыки.
CD Hi-fi Listening	CD*	Pure Direct	Выберите данный шаблон SCENE при прослушивании высокоточного звучания музыкальных дисков на CD-проигрывателе.
CD Listening	CD*	STEREO 7ch Stereo	Выберите данный шаблон SCENE при воспроизведении музыкальных дисков на CD-проигрывателе.
CD Music Listening	CD*	STEREO 2ch Stereo	Выберите данный шаблон SCENE при воспроизведении музыкальных источников на CD-проигрывателе в виде фоновой музыки.
Radio Listening 	TUNER	MUSIC ENHANCER 7ch Enhancer	Выберите данный шаблон SCENE при прослушивании радиопрограмм ЧМ или АМ.
Dock Listening	V-AUX	MUSIC ENHANCER 7ch Enhancer	Выберите данный шаблон SCENE при воспроизведении музыки на iPod, установленном на универсальном доке Yamaha для iPod или компоненте Bluetooth, подключенном к адаптеру Bluetooth.
TV Viewing 	DTV/CBL	Straight	Выберите данный шаблон SCENE при просмотре обычных программ на телевизоре.
TV Sports Viewing	DTV/CBL	ENTERTAINMENT Sports	Выберите данный шаблон SCENE при просмотре спортивных программ на телевизоре.
Action Game Playing	V-AUX	ENTERTAINMENT Action Game	Выберите данный шаблон SCENE для активных игр как автогонки или стрелковые игры от первого лица.
RPG Playing	V-AUX	ENTERTAINMENT Roleplaying Game	Выберите данный шаблон SCENE для ролевых игр.
LP Record Listening	PHONO	Pure Direct	Выберите данный шаблон SCENE при воспроизведении виниловых записей на проигрывателе.

* Если подключенный DVD-проигрыватель или CD-проигрыватель снабжен функцией управления сигналами SCENE и подключен к гнезду REMOTE OUT данного аппарата, данный аппарат может управлять DVD-проигрывателем или CD-проигрывателем, имеющим функции SCENE.

Создание своих оригинальных шаблонов SCENE

Можно создать свои оригинальные шаблоны SCENE для каждой кнопки SCENE. Можно использовать предустановленные 17 шаблонов SCENE для создания оригинальных шаблонов SCENE.

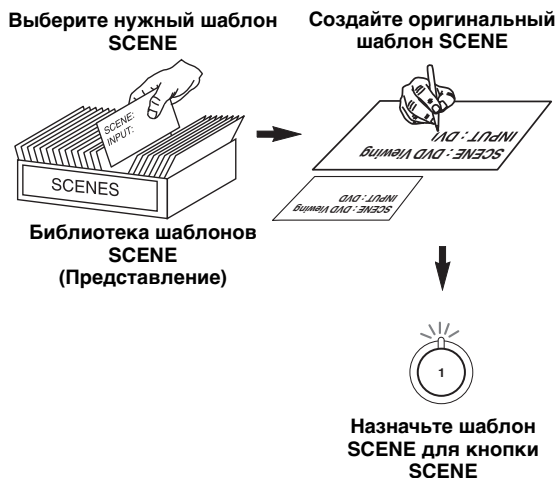

1 Включите видеозэкран, подключенный к данному аппарату.

2 Нажмите и удерживайте нажатой кнопку **4** SCENE в течение 3 секунд.

На видеозэкране отображается экран настройки шаблона SCENE.

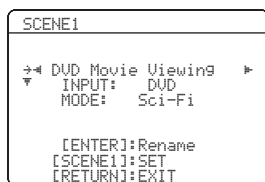

Примечание

Если шаблон SCENE, который нужно настроить, не назначен ни на какую из кнопок **4** SCENE, повторно нажимая **9** </>, вызовите нужный шаблон SCENE на экран меню.

3 Нажимая **9** Δ / ▽, выберите нужный параметр шаблона SCENE и затем нажимайте **9** </> и выберите нужное значение выбранного параметра.

Для шаблона SCENE можно отрегулировать следующие параметры:

- **INPUT:** Принимаемый компонент-источник.
- **MODE:** Действующие программы звукового поля, режим “Straight” или “Pure Direct”.

4 Снова нажмите кнопку **4** SCENE для подтверждения изменений.



Возле названия оригинального шаблона SCENE отображается звездочка (*).

Примечания

- Как только нужные шаблоны **4** SCENE назначены для соответствующих кнопок SCENE, нужно настроить источник приема шаблона SCENE на пульте ДУ. Смотрите стр. 41 для подробной информации.
- Можно создать настроенный шаблон SCENE для каждой кнопки SCENE, а при создании другого настроенного шаблона SCENE, данный аппарат перезаписывает новый шаблон поверх старого настроенного шаблона SCENE.
- Новый созданный шаблон доступен только для назначенной кнопки SCENE.

■ Переименование шаблонов SCENE

Выберите название шаблона SCENE на шаге 3 в “Создание своих оригинальных шаблонов SCENE” и затем нажмите **9** ENTER.

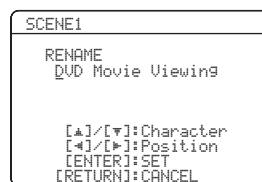

- Нажимая **9** Δ / ▽, выберите нужный знак.
- Нажимая **9** </>, установите “_” (подчеркивание) под пробелом или нужным знаком.
- Нажмите **10** RETURN для отмены нового названия.
- Нажмите **9** ENTER для подтверждения нового названия.

Использование пульта ДУ для функции SCENE

■ Управление компонентами-источниками в режиме SCENE

С помощью пульта ДУ можно управлять данным аппаратом и компонентом-источником. Требуется заранее установить соответствующий код ДУ для каждого источника приема (смотрите стр. 93).

Перед выполнением следующих операций, установите селектор режима управления на пульте ДУ на **Ⓟ SOURCE**.

1 Нажмите нужную кнопку **④ SCENE** на пульте ДУ.

2 Нажимайте нужные кнопки на участке * ниже для управления компонентом-источником выбранного шаблона SCENE.



Примечание

* Данные кнопки управляют компонентом-источником. Смотрите стр. 92 для более подробной информации о функции каждой кнопки.

■ Настройка источника приема настроенного шаблона SCENE на пульте ДУ

При настройке источника приема выбранного шаблона SCENE, для правильного управления компонентом-источником, требуется настроить источник приема шаблона SCENE на пульте ДУ.

1 Нажмите и удерживайте кнопку **④ SCENE** и нужную селекторную кнопку источника **⑤**.

Дважды мигает индикатор передачи **②**.

2 Удерживайте нажатыми кнопки на шаге 2 до отображения "OK" на дисплейном окошке **⑥** на пульте ДУ.

Примечание

Если установка источника приема прошла неудачно, на дисплейном окошке отображается "NG" **⑥**. В таком случае, повторите процедуру настройки.

Воспроизведение

Предупреждение

При воспроизведении CD-дисков, закодированных по системе DTS, нужно соблюдать предельную предосторожность. При воспроизведении CD-диска, закодированного по DTS, на CD-проигрывателе, не поддерживающем DTS, будет слышаться только нежелательный шум, который может повредить колонки. Убедитесь, поддерживает ли CD-проигрыватель CD-диски, закодированные по DTS. Также, проверьте уровень выходного звучания CD-проигрывателя до начала воспроизведения CD-диска, закодированного по DTS.



Для воспроизведения CD, закодированных по системе DTS, во время использования цифрового аудиоподключения, установите “DECODER MODE” в “INPUT MENU” на “DTS” до начала воспроизведения (смотрите стр. 85).

Перед выполнением следующих операций, установите селектор режима управления на пульте ДУ на **AMP**.

Основная процедура

1 Включите видеозэкран, подключенный к данному аппарату.



Смотрите стр. 46 для отображения информации источника приема на видеозэкране.

2 Поворачивая селектор **INPUT** (или нажав одну из селекторных кнопок источника **(5)**), выберите нужный источник приема.

На дисплее фронтальной панели на несколько секунд отображается название текущего выбранного источника приема.

Доступные источники приема

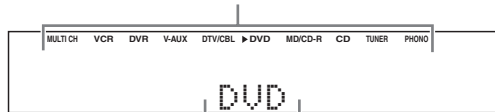

Текущий выбранный источник приема



Примерно на 5 секунд после нажатия любой кнопки на пульте ДУ высвечивается соответствующая селекторная кнопка источника на пульте ДУ для текущего выбранного источника приема, показывая, какой компонент управляется в данный момент.

3 Начните воспроизведение на выбранном компоненте-источнике или выберите радиостанцию.

- Смотрите инструкцию по эксплуатации, приложенную к компоненту-источнику.
- Смотрите стр. 53 для инструкций по настройке ЧМ/АМ.
- Смотрите стр. 60 для информации по управлению iPod.
- Смотрите стр. 62 для информации по управлению Bluetooth.

4 Поворачивая **VOLUME** (или нажимая **VOLUME +/-**), отрегулируйте уровень громкости до нужного уровня.



- Смотрите стр. 52 для регулировки уровня каждой колонки.
- Не воздействует на уровень AUDIO OUT (REC).
- Можно настроить начальный уровень громкости и максимальный уровень громкости (смотрите стр. 80).

5 Поворачивая селектор **PROGRAM** (или нажав одну из селекторных кнопок программ звукового поля (повторно **6**)), выберите нужную программу звукового поля.

Наименование выбранной программы звукового поля отображается на дисплее фронтальной панели. Смотрите стр. 48 для подробной информации о программах звукового поля.

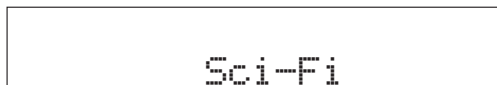

Текущая выбранная программа звукового поля

Примечание

При выборе компонента, подключенного к гнездам MULTI CH INPUT, как источника приема (смотрите стр. 43), невозможно выбрать программу звукового поля.



- При выборе программы звукового поля, основывайтесь на собственном вкусе прослушивания, а не только на самих наименованиях программ.
- При выборе источника поступающего сигнала, данный аппарат автоматически выбирает программу звукового поля, использованную в последний раз для соответствующего источника приема.
- Для отображения информации о текущей выбранной программе звукового поля в экранном меню, для более подробной информации смотрите стр. 64.

Перед выполнением следующих операций, установите селектор режима управления на пульте ДУ на **AMP**.

Выбор компонента **MULTI CH INPUT**

Данная функция используется для выбора компонента, подключенного к гнездам **MULTI CH INPUT** (смотрите стр. 25), как источника приема.

Поворачивая селектор **INPUT**, выберите **"MULTI CH"** (или нажмите **MULTI CH IN**).

Индикация **"MULTI CH"** отображается на дисплее фронтальной панели.



С помощью меню **"MULTI CH"** в **"INPUT MENU"**; установите параметры для **MULTI CH INPUT** (смотрите стр. 86).

Примечание

При выборе компонента, подключенного к гнездам **MULTI CH INPUT**, как источника приема, невозможно выбрать программу звукового поля.

Выбор фронтальной акустической системы

Данная функция используется для включения или отключения фронтальной акустической системы (**FRONT A** и/или **FRONT B**).

Повторно нажимайте **SPEAKERS** на фронтальной панели для включения или отключения фронтальной акустической системы, подключенной к терминалам колонок **FRONT A** и/или **EXTRA SP**.

Действующая фронтальная акустическая система переключается следующим образом.

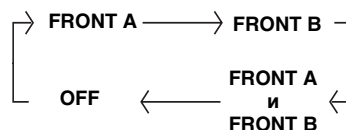

Примечания

- Настройка **FRONT A** и **B** или **FRONT B** недоступна, если **"EXTRA SP ASSIGN"** установлен на **"PRESENCE"**, **"ZONE 2"** или **"NONE"** (смотрите стр. 76).
- При переключении настройки фронтальных колонок, отключите громкость данного аппарата.

■ Использование функции **Zone B**

При установке **"EXTRA SP ASSIGN"** на **"ZONE B"** (смотрите стр. 76), можно использовать колонки, подключенные к терминалам колонок **EXTRA SP** в другой комнате (**Zone B**).

Повторно нажимайте **SPEAKERS** на фронтальной панели для включения или отключения колонок **Zone B**.

При включении колонок **Zone B**, все колонки в основной комнате приглушаются.

Примечание

При выборе программы звукового поля и включении колонок **Zone B**, автоматически включается **Virtual CINEMA DSP** (смотрите стр. 51).

Перед выполнением следующих операций, установите селектор режима управления на пульте ДУ на **AMP**.

Выбор аудиовходных гнезд (AUDIO SELECT)

Данный аппарат оборудован разнообразными входными гнездами. Данная функция (селектор аудиовходного гнезда) используется для переключения входных гнезд при назначении более одного входного гнезда для одинакового источника приема.



- В большинстве случаев рекомендуется установить селектор аудиовходного гнезда на "AUTO".
- Можно установить селектор аудиовходного гнезда по умолчанию с помощью параметра "AUDIO SELECT" в "OPTION MENU" (смотрите стр. 89).

Повторно нажимая **AUDIO SELECT** (или **AUDIO**), выберите нужный параметр для селектора аудиовходного гнезда.

Доступные источники приема

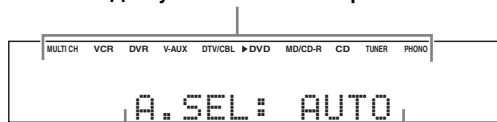

Текущая настройка селектора аудиовходного гнезда

AUDIO SELECT	Функция
AUTO	Автоматический выбор поступающих сигналов в следующем порядке: (1) HDMI (2) Цифровые сигналы (3) Аналоговые сигналы
HDMI	Выбор только сигналов HDMI. Звучание отсутствует при отсутствии поступающих сигналов HDMI.
COAX/OPT	Автоматический выбор поступающих сигналов в следующем порядке: (1) Цифровые сигналы, поступающие на гнездо COAXIAL (2) Цифровые сигналы, поступающие на гнездо OPTICAL Звучание отсутствует при отсутствии поступающих сигналов.
ANALOG	Выбор только аналоговых сигналов. Звучание отсутствует при отсутствии поступающих аналоговых сигналов.

Примечание

Данная функция недоступна, если не назначены цифровые входные гнезда (OPTICAL, COAXIAL и HDMI). Кроме того, HDMI недоступна как настройка селектора аудиовходного гнезда, когда гнезда HDMI IN не используются. Для переназначения соответствующего входного гнезда, воспользуйтесь "I/O ASSIGNMENT" в "INPUT MENU" (смотрите стр. 84).

Отображение текущего состояния данного аппарата на видеозэкране

Вы можете отобразить на видеозэкране информацию о работе данного аппарата.

1 Включите видеозэкран, подключенный к данному аппарату.

2 Нажмите **DISPLAY** на пульте ДУ. В экранном меню отображается экран текущего состояния.

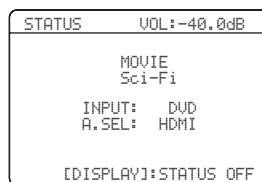

- Можно выбрать длительность отображения текущего состояния в экранном меню с помощью параметра "OSD-AMP" в "OPTION MENU" (смотрите стр. 87).
- Для отключения экрана состояния, снова нажмите **DISPLAY**.

Примечание

Сигнал экранного меню не выводится на гнезда DVR и VCR VIDEO OUT и не будет записан.

Использование наушников

Подключите пару наушников с вилкой стереофонического аналогового кабеля к гнезду PHONES на фронтальной панели.

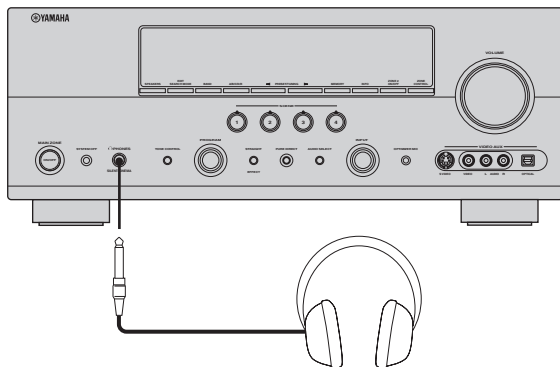

При выборе программы звукового поля, автоматически запускается режим SILENT CINEMA (смотрите стр. 51).

Примечания

- При подключении наушников, выходные сигналы на терминалы колонок отсутствуют.
- Все аудиосигналы форматов Dolby Digital и DTS микшируются с выходом на левый и правый каналы наушников.

Приглушение выводимого звучания

Для приглушения выводимого звучания, нажмите **MUTE** на пульте ДУ.

Для возобновления вывода звучания, снова нажмите **MUTE**.



- Для возобновления вывода звучания, можно также повернуть **VOLUME** (или нажать **VOLUME +/-**).
- Уровень приглушения можно отрегулировать с помощью "MUTE TYPE" в "VOLUME MENU" (смотрите стр. 80).
- При приглушении звучания, на дисплее фронтальной панели мигает индикатор MUTE, и он отключается при возобновлении вывода звучания.

Перед выполнением следующих операций, установите селектор режима управления на пульте ДУ на **AMP**.

Воспроизведение видеоисточников в качестве фона для аудиоисточника

Вы можете скомбинировать видеокартинку от видеоисточника и звучание от аудиоисточника. Например, вы можете прослушивать классическую музыку, и в то же время просматривать прекрасный пейзаж от видеоисточника на видеоэкране.

Нажав селекторные кнопки источника (5) на пульте ДУ, выберите видеоисточник, и затем аудиоисточник.

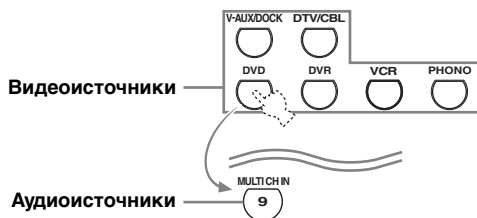
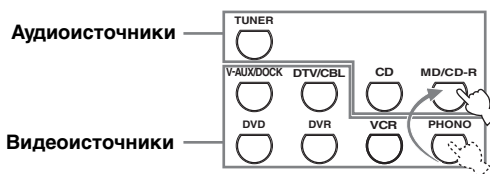

- В качестве аудиоисточника также можно выбрать "MULTI CH" (смотрите стр. 43). Установите селектор режима управления на **AMP** и затем нажмите **MULTI CH IN**.
- Установите параметр "BGV" в меню "MULTI CH" на нужную настройку и выберите нужный видеоисточник для фона из источников MULTI CH INPUT (смотрите стр. 86).

Отображение информации источника приема

Можно отобразить аудио и видеoinформацию текущего поступающего сигнала.

- 1 Установите селектор режима управления на **AMP** и затем нажмите **SET MENU** на пульте ДУ.

На экранном меню отображается главный экран “SET MENU”:



- 2 Повторно нажимая **Down**, выберите параметр “SIGNAL INFO” и затем нажмите **ENTER**.

В экранном меню отображается аудиоинформация об источнике.

- 3 Нажимайте **Left/Right** для переключения экранов аудио и видеoinформации.

- 4 Снова нажмите **SET MENU** на пульте ДУ для выхода из “SET MENU”.

■ Аудиоинформация

Информация	Описание
FORMAT	Формат сигнала. Если данный аппарат не может определить цифровой сигнал, он автоматически переключается на аналоговый источник.
SAMPLING	Количество выборок в секунду, выбираемых из продолжительного сигнала, для создания дискретного сигнала.
CHANNEL	Количество каналов источника в поступающем сигнале (фронтальный/окружающего звучания/LFE). Например, многоканальная фонограмма с 3 фронтальными каналами, 2 каналами окружающего звучания и LFE, отображается как “3/2/0.1”.
BITRATE	Количество бит, проходящих определенную точку в секунду.
FLAG	Информация флага, закодированная в сигналах DTS, Dolby Digital, или PCM, которая подает сигнал автоматического переключения декодеров на данном аппарате (“Surround EX”, др.).

Примечание

Если данный аппарат не может отобразить соответствующую информацию, отображается “—”.

■ Видеоинформация

Информация	Описание
HDMI SIGNAL	Тип поступающих видеосигналов и видеосигналов, выводимых на гнездо HDMI OUT данного аппарата.
HDMI RES.	Разрешение поступающего сигнала (аналоговый или HDMI) и выходного сигнала (HDMI). Если поступающие видеосигналы являются композитными видеосигналами или S-video сигналами, поступающие видеосигналы обозначаются как “Composite” или “S-Video”.
ANALOG RES.	Разрешение аналоговый видеосигналов, выводящихся на гнезда COMPONENT VIDEO MONITOR OUT данного аппарата.
HDMI ERROR (HDMI MESSAGE)	Сообщение об ошибке для источников HDMI или подключенных устройств HDMI.

Примечание

Если данный аппарат не может отобразить соответствующую информацию, отображается “—”.

Ошибка и сообщение HDMI

Сообщение	Причина
DEVICE OVER	Количество подключенных компонентов HDMI превышает ограничение.
HDCP ERROR	Невозможно идентифицировать HDCP.
Out of Res.	За пределами разрешения. Подключенный экран несовместим с разрешением входного видеосигнала.

Применение таймера сна

Данная функция позволяет автоматически устанавливать основную зону в режим ожидания после определенного промежутка времени. Таймер сна полезен, когда вы ложитесь спать, в то время как данный аппарат воспроизводит или производит запись с источника. Таймер сна также автоматически отключает любые внешние компоненты, подключенные к AC OUTLET(S) (смотрите стр. 28).

Примечание

Даже если данный аппарат находится в режиме ожидания, данный аппарат не прерывает питание на AC OUTLET(S) во время зарядки подключенного iPod (смотрите стр. 28).

Установите селектор режима управления на **AMP и затем, повторно нажимая **SLEEP**, выберите временной отрезок.**

С каждым нажатием **SLEEP**, индикации на дисплее фронтальной панели переключаются следующим образом.



Во время переключения временных промежутков таймера сна, мигает индикация SLEEP. После установки таймера сна, на дисплее фронтальной панели загорается индикация SLEEP, и дисплей возвращается на выбранную программу звукового поля.

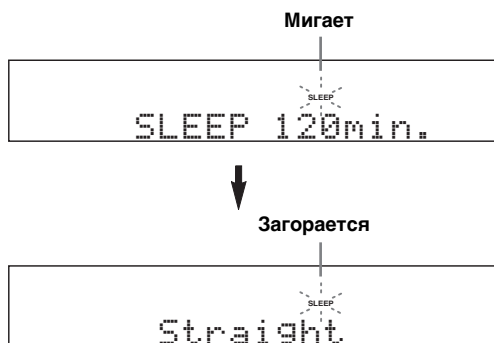

Отмена таймера сна

Повторно нажимайте **SLEEP** на пульте ДУ до отображения “SLEEP OFF” на дисплее фронтальной панели.

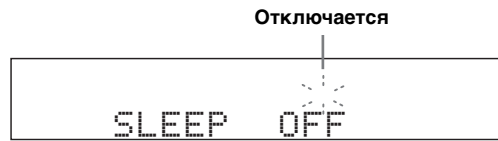

Отключается индикатор SLEEP, и на дисплее фронтальной панели через несколько секунд отключается “SLEEP OFF”.



Установку таймера сна также можно отменить, нажав **STANDBY** (или **MAIN ZONE ON/OFF**) для установки основной зоны в режим ожидания.

Программы звукового поля

Данный аппарат оборудован различными точными цифровыми декодерами, позволяя прослушивать многоканальное воспроизведение от почти любого стереофонического или многоканального источника. Данный аппарат также оборудован чипом Yamaha для цифровой обработки звукового поля (DSP), содержащий различные программы звукового поля, которые могут быть использованы для улучшения звучания.

Выбор программ звукового поля

Поворачивайте селектор **PROGRAM** (или установите селектор режима управления на **AMP** и затем повторно нажимайте одну из селекторных кнопок программы звукового поля).

Наименование выбранной программы звукового поля отображается на дисплее фронтальной панели и в экранном меню.

Примечания

- При выборе источника поступающего сигнала, данный аппарат автоматически выбирает программу звукового поля, использованную в последний раз для соответствующего источника приема.
- При выборе компонента, подключенного к гнездам MULTI CH INPUT, как источника приема (смотрите стр. 43), невозможно выбрать программу звукового поля.
- При воспроизведении источников Dolby TrueHD, Dolby Digital Plus, DTS-HD Master Audio или DTS-HD High Resolution Audio, данный аппарат не запускает никакую программу звукового поля.
- Когда частота стробирования источников приема превышает 96 кГц, данный аппарат не применяет никакие программы звукового поля.

Описание программ звукового поля



При выборе программы звукового поля, основывайтесь на собственном вкусе прослушивания, а не только на самих наименованиях программ и т.д.

■ Для музыкальных аудиоисточников



Для музыкальных аудиоисточников, также рекомендуется использовать режим Pure Direct (смотрите стр. 52).

Примечания

- Доступные параметры звукового поля различаются в зависимости от настроек колонок.
- “DIALOG.LIFT” доступна только при установке “EXTRA SP ASSIGN” в “SPEAKER SET” на “PRESENCE” (смотрите стр. 76).

CLASSICAL

Программа	Описание
Hall in Munich	Данное звуковое поле копирует концертный зал на примерно 2500 мест в Мюнхене, использующий стильное дерево для внутренней отделки как обычный стандарт для европейских концертных залов. Чистые, красивые реверберации распространяются богато, создавая успокаивающую атмосферу. Виртуальное место слушателя в центральной левой части зала.
Hall in Vienna	Концертный зал среднего размера примерно на 1700 мест в форме “обувной коробки”, традиционной для Вены. Колонны и резьба орнаментов воспроизводят предельно сложные отражения вокруг публики, производя очень полное, богатое звучание.
Chamber	Данная программа воспроизводит относительно широкое пространство с высоким потолком, как в приемном зале дворца. Предоставляет приятные реверберации, подходящие для изысканной музыки и камерной музыки.

LIVE/CLUB

Программа	Описание
Cellar Club	Данная программа воспроизводит атмосферу живого дома с низким потолком и уютной атмосферой. Реалистичное, живое звуковое поле с мощным звуком, с местом слушателя в переднем ряду малой сцены.
The Roxy Theatre	Звуковое поле зала живой рок музыки в Лос-Анджелесе, примерно на 460 мест. Виртуальное место слушателя в центральной левой части зала.
The Bottom Line	Это звуковое поле передней сцены в The Bottom Line, однажды знаменитом джаз-клубе Нью-Йорка. Места на 300 человек слева направо, со звуковым полем, обеспечивающим реальное и вибрирующее звучание.

■ Для различных источников

Примечания

- Доступные параметры звукового поля и созданные звуковые поля различаются в зависимости от источника и настроек данного аппарата.
- “DIALG.LIFT” доступна только при установке “EXTRA SP ASSIGN” в “SPEAKER SET” на “PRESENCE” (смотрите стр. 76).

ENTERTAINMENT

Программа	Описание
Sports	Данная программа позволяет слушателям прослушивать очень живые стереофонические спортивные трансляции и различные студийные программы. Для спортивных трансляций, голоса комментатора и спортивного журналиста четко расположены в центре, с расширением атмосферы стадиона до оптимального пространства для придания слушателям чувства присутствия на стадионе.
Action Game	Данное звуковое поле подходит для активных игр как автогонки или стрелковых игр от первого лица. Использует данные отражений, ограничивающих диапазон эффектов на канал для предоставления сильной игровой среды с чувством присутствия, путем усиления различных тонов эффектов, с одновременным сохранением четкого ощущения направлений.
Roleplaying Game	Данное звуковое поле подходит для ролевых и приключенческих игр. Оно содержит эффекты звукового поля для кинофильмов и конструкцию звукового поля для “Action Game” для воспроизведения глубины и чувства трехмерного пространства во время игры, и одновременно обеспечивает киноэффектами окружающего звучания в киносценах игр.
Music Video	Данное звуковое поле воспроизводит атмосферу концертного зала для живого исполнения поп, рок и джаз-музыки. Слушатель может получать удовольствие в горячем живом пространстве, благодаря звуковому полю присутствия, подчеркивающему яркость звуков и соловое исполнение и удары ритмических инструментов, а также звуковому полю окружающего звучания, воспроизводящему атмосферу большого живого зала.

■ Для киноисточников

 Можно выбрать нужный декодер, используемый для следующей программы звукового поля (за исключением “Mono Movie”). Смотрите стр. 69 для подробной информации.

Примечания

- Доступные параметры звукового поля и созданные звуковые поля различаются в зависимости от источника и настроек данного аппарата.
- “DIALG.LIFT” доступна только при установке “EXTRA SP ASSIGN” в “SPEAKER SET” на “PRESENCE” (смотрите стр. 76).

MOVIE

Программа	Описание
Standard	Данная программа воспроизводит звуковое поле с усиленным чувством окружения без нарушения исходного акустического расположения многоканального звучания как Dolby Digital и DTS. Она была разработана с концепцией “идеального кинотеатра”, где присутствующие окружены красивыми реверберациями слева, справа и сзади.
Spectacle	Данная программа воспроизводит чувство зрелищности крупномасштабных кинофильмов. Она воспроизводит широкое театральное звуковое поле, соответствующее синемаскопическим и широкоэкраным кинофильмам с отличным динамическим диапазоном от очень малых до предельно больших звуков.
Sci-Fi	Данная программа чисто воспроизводит тщательно разработанную звуковую конструкцию новейших фантастических кинофильмов и кинофильмов с особыми эффектами. Позволяет насладиться разнообразием кинематографически созданных виртуальных пространств, воспроизведенных с чистым разделением диалога, звуковых эффектов и фоновой музыки.

Программа	Описание
Adventure	Данная программа идеально подходит для точного воспроизведения конструкции звучания кинофильмов жанра экшна и приключенческих кинофильмов. Звуковое поле ограничивает реверберации, но особо выделяет воспроизведение мощного пространства, расширяющегося налево и направо. Воспроизводимая глубина также относительно ограничивается для обеспечения разделения аудиоканалов и для чистоты звучания.
Drama	Данное звуковое поле имеет устойчивые реверберации, подходящие для широкого круга жанров кинофильмов, от серьезных драм до мюзиклов и комедий. Умеренные реверберации с оптимальным чувством трехмерности, воспроизводящие тональные эффекты и фоновую музыку мягко, но кубически вокруг четких слов и позиции центра таким образом, чтобы это было неумотительно для слушателя даже после долгих часов просмотра.
Mono Movie	Данная программа обеспечивает воспроизведение монофонических видеоисточников как классические кинофильмы, в атмосфере хорошего старого кинотеатра. Программа придает исходному звучанию оптимальное расширение и реверберацию для создания комфортного пространства с определенной глубиной звучания.

Примечание

Доступные параметры различаются в зависимости от источников приема и настроек данного аппарата.

STEREO

Программа	Описание
2ch Stereo	Данная программа используется для микширования многоканальных источников на 2 канала.
7ch Stereo	Данная программа используется для вывода звучания от всех колонок. При воспроизведении многоканальных источников, данный аппарат микширует источник на 2 канала, и затем выводит звучание со всех колонок. Данная программа создает большое звуковое поле и идеальна для фоновой музыки на вечеринках и т.д.

■ Compressed Music Enhancer

MUSIC ENHANCER

Программа	Описание
Straight Enhancer	Данная программа используется для усиления звучания почти до исходной глубины и ширины 2-канальных или многоканальных артефактов сжатия.
7ch Enhancer	Данная программа используется для воспроизведения искажений сжатия в 7-канальном стереофоническом режиме.

■ Surround decode mode

SUR. DECODE

Программа	Описание
Sur. Decoder	Выберите данную программу для воспроизведения источников с помощью выбранных декодеров. Можно воспроизвести 2-канальные источники в многоканальном режиме. Смотрите стр. 69 для более подробной информации.

■ Использование программ звукового поля без колонок окружающего звучания (Virtual CINEMA DSP)

Режим Virtual CINEMA DSP позволяет прослушивать программы CINEMA DSP без колонок окружающего звучания. В данном режиме, создаются виртуальные колонки для воспроизведения естественного звукового поля. При установке параметра “SUR. L/R SP” на “NONE” (смотрите стр. 77), режим Virtual CINEMA DSP автоматически запускается каждый раз, когда выбрана программа звукового поля (смотрите стр. 48).

Примечание

Режим Virtual CINEMA DSP недоступен, даже если параметр “SUR. L/R SP” установлен на “NONE” (смотрите стр. 77), в следующих случаях:

- если выбран компонент, подключенный к гнездам MULTI CH INPUT, как источник приема (смотрите стр. 43).
- если к гнезду PHONES подключены наушники.
- если данный аппарат находится в режиме “7ch Stereo”.

■ Прослушивание многоканальных источников и программ звукового поля через наушники (SILENT CINEMA)

Функция SILENT CINEMA позволяет прослушивать через обычные наушники музыку многоканального формата или звуковое сопровождение кинофильмов, включая источники Dolby Digital и DTS. Функция SILENT CINEMA включается автоматически при подключении наушников к гнезду PHONES во время прослушивания программ звукового поля (смотрите стр. 48). При включении функции, на дисплее фронтальной панели загорается индикатор SILENT CINEMA.

Примечания

- Функция SILENT CINEMA не включается при выборе компонента, подключенного к гнездам MULTI CH INPUT, как источника приема (смотрите стр. 43).
- Функция SILENT CINEMA недоступна при выборе режима “Pure Direct” (смотрите стр. 52) или “2ch Stereo” (смотрите стр. 50), или когда данный аппарат находится в режиме “Straight” (смотрите стр. 51).

Перед выполнением следующей операции, установите селектор режима управления на пульте ДУ на **ⓂAMP**.

Прослушивание необработанных источников приема (режим прямого декодирования)

Когда данный аппарат находится в режиме “Straight”, 2-канальные стереоисточники выводятся только от фронтальных левой и правой колонок. Многоканальные источники напрямую декодируются в соответствующие каналы без никакой дополнительной обработки эффектов.

Нажимая **ⓄSTRAIGHT** (или **ⓂSTRAIGHT**), выберите “Straight”.

■ Отключение режима “Straight”

Нажимайте **ⓄSTRAIGHT** (или **ⓂSTRAIGHT**) до отключения “Straight” на дисплее фронтальной панели.

Снова включается режим звукового эффекта.

Использование аудиофункций

Перед выполнением следующих операций, установите селектор режима управления на пульте ДУ на **AMP**.

Регулировка уровня колонок

Вы можете отрегулировать уровни громкости каждой колонки во время прослушивания звучания. Данная функция также доступна при воспроизведении источников, поступающих на гнезда MULTI CH INPUT.

Примечание

Данная операция отменит настройки уровней, произведенные в "AUTO SETUP" (смотрите стр. 32) и "SP LEVEL" (смотрите стр. 78).

- 1 Нажав **LEVEL** на пульте ДУ и затем повторно нажимая **Δ / ▽**, выберите колонку для регулировки.

Дисплей	Настроенная колонка
FRONT L	Фронтальная левая колонка
FRONT R	Фронтальная правая колонка
CENTER	Центральная колонка
SUR. L	Левая колонка окружающего звучания
SUR. R	Правая колонка окружающего звучания
SBL	Тыловая левая колонка окружающего звучания
SBR	Тыловая правая колонка окружающего звучания
SWFR	Сабвуфер
PRNS L	Левая колонка присутствия
PRNS R	Правая колонка присутствия



- Доступные каналы колонок различаются в зависимости от настройки колонок.
- Когда видеоскрин включен, на видеоскрине отображается меню регулировки "LEVEL".

- 2 Нажимайте **◀ / ▶** для регулировки уровня звучания колонок.

- Для увеличения значения, нажимайте **▶**.
 - Для уменьшения значения, нажимайте **◀**.
- Диапазон настройки: от -10.0 дБ до +10.0 дБ

- 3 Нажмите **LEVEL** для отключения экрана регулировки уровня колонок.

Прослушивание чистого высокочастотного звучания

С помощью режима Pure Direct можно прослушивать чистое высокочастотное звучание выбранного источника. При запуске режима Pure Direct, данный аппарат воспроизводит выбранный источник на минимальной схеме.

Нажмите **PURE DIRECT** (или **PURE DIRECT**) для включения или отключения режима Pure Direct.

Кнопка **PURE DIRECT** на фронтальной панели высвечивается, когда данный аппарат находится в режиме Pure Direct. Дисплей фронтальной панели автоматически тускнеет.

Примечания

- Если аппарат находится в режиме Pure Direct, следующие операции недоступны:
 - переключение программы звукового поля
 - отображение экранного меню
 - регулировка параметров "SET MENU" (за исключением настроек уровней)
 - управление видеofункциями (видеопреобразование, др.)
- При отключении данного аппарата, режим Pure Direct автоматически отменяется.



При выполнении операции, на мгновение включается дисплей фронтальной панели.

Регулировка тонального качества

Данная функция используется для регулировки баланса низких и высоких частот для каналов фронтальных левой и правой колонок.



Настройки колонок и наушников сохраняются независимо.

- 1 Повторно нажимая **TONE CONTROL** на фронтальной панели, выберите высокочастотную характеристику (TREBLE) или низкочастотную характеристику (BASS).

- 2 Поворачивая селектор **PROGRAM**, отрегулируйте высокочастотную характеристику (TREBLE) или низкочастотную характеристику (BASS). Диапазон настройки: от -6 дБ до +6 дБ

Примечания

- При увеличении или уменьшении высокочастотного или низкочастотного звучания до предельного уровня, тональное качество колонок окружающего звучания может не совпадать.
- TONE CONTROL недействителен при выборе PURE DIRECT, или при выборе MULTI CH INPUT в качестве источника.

Настройка радиопрограмм диапазона ЧМ/АМ

Общий обзор

Для настройки на любимую ЧМ/АМ радиостанцию, можно использовать два метода настройки:

Режим настройки частоты (AUTO TUNING/MANUAL TUNING)

Можно автоматически или вручную выполнять поиск или указать частоту нужной ЧМ/АМ радиостанции (смотрите “Основные операции настройки” на данной странице).

Режим настройки на предустановленную радиостанцию (PRESET TUNING)

Можно заранее предустановить нужную ЧМ/АМ радиостанцию и затем вызвать радиостанцию, указав группу и номер предустановки (смотрите “Использовании функции предустановки радиостанции” на стр. 54).

Примечание

Выберите направление подключенных ЧМ и АМ антенн для оптимального приема.

Основные операции настройки

Перед выполнением следующих операций, установите селектор режима управления на пульте ДУ на **ⓂSOURCE**, и затем нажмите **ⓂTUNER**.

1 Поворачивая селектор **ⓂINPUT** (или нажав **ⓂTUNER**), выберите “TUNER” в качестве источника приема.

2 Нажимая **ⓂBAND** (или **ⓂBAND**), выберите диапазон приема. Индикация “FM” или “AM” отображается на дисплее фронтальной панели.

3 Нажимая **ⓂSEARCH MODE** (или **ⓂSRCH MODE**), выберите нужный режим настройки.

Режим автоматической настройки (AUTO TUNING)

Данная функция используется при сильном сигнале от выбираемой радиостанции. Когда данный аппарат находится в режиме автоматической настройки, на мгновение на дисплее фронтальной панели отображается “AUTO TUNING”. На дисплее фронтальной панели отображается индикация AUTO.

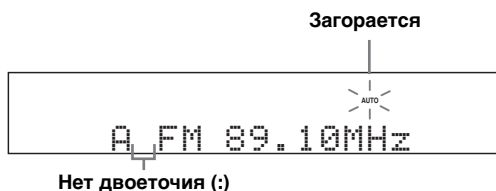

Режим ручной настройки (MANUAL TUNING)

Данная функция используется при слабом сигнале от выбираемой радиостанции и когда невозможно настроиться в режиме автоматической настройки. Когда данный аппарат находится в режиме ручной настройки, на мгновение на дисплее фронтальной панели отображается “MANUAL TUNING”.

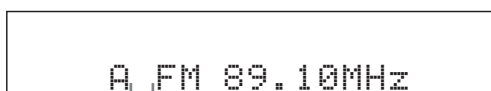

Нет двоеточия (:)



При ручной настройке на ЧМ радиостанцию, тюнер автоматически переключается на монофонический режим приема для улучшения качества поступающего сигнала.

Режим настройки на предустановленную радиостанцию (PRESET TUNING)

Данная функция используется для вызова предустановленных радиостанций. Когда данный аппарат находится в режиме настройки на предустановленную радиостанцию, на мгновение на дисплее фронтальной панели отображается “PRESET TUNING”. Настройка частоты недоступна. Смотрите стр. 54 для более подробной информации.

4 Повторно нажимая **ⓂPRESET/TUNING** $\triangleleft/\triangleright$ (или **ⓂPRESET/CH** \triangle/∇), настройтесь на нужную радиостанцию.

- Нажимайте **Ⓜ▷** (или **Ⓜ△**) для настройки на высокую частоту.
- Нажимайте **Ⓜ◁** (или **Ⓜ▽**) для настройки на низкую частоту.



- Когда данный аппарат настроен на радиостанцию, высвечивается индикатор TUNED.
- Когда данный аппарат находится в режиме ручной настройки, удерживайте кнопку нажатой для продолжения поиска.
- Повторно нажимайте **ⓐINFO** (или **ⓑINFO**) для переключения информации частоты и информации программы звукового поля на фронтальной панели.

Перед выполнением следующих операций, установите селектор режима управления на пульте ДУ на **ⓐSOURCE**, и затем нажмите **ⓑTUNER**.

■ Прямая настройка на частоту

Данная функция используется для прямой настройки на нужную радиостанцию путем ввода частоты.

1 Повторно нажимая **ⓐBAND** на пульте ДУ, выберите нужный диапазон приема.

Индикация “FM” или “AM” отображается на дисплее фронтальной панели.

2 Повторно нажимая **ⓑSEARCH MODE** (или **ⓐSRCH MODE**), выберите “AUTO TUNING” или “MANUAL TUNING”



Нет двоеточия (:)



Ручная настройка невозможна при появлении двоеточия (:) на дисплее фронтальной панели. Нажав **ⓑSEARCH MODE** (или **ⓐSRCH MODE**), отключите двоеточие (:).

3 С помощью цифровых кнопок введите частоту нужной радиостанции (**ⓑ**).

Пример: Настройка на 103,75 МГц



Если введенная частота находится вне диапазона настройки ЧМ/АМ, на дисплее фронтальной панели отображается “WRONG STATION!”, и затем данный аппарат автоматически настраивается на последнюю выбранную радиостанцию.

Использовании функции предустановки радиостанции

Данная функция используется для сохранения до 40 радиостанций ЧМ/АМ радиостанций (от А1 до Е8: 8 номеров предустановленных радиостанций в каждой из 5 групп предустановленных радиостанций). С помощью функции автоматической или ручной настройки и предустановки, заранее предустановите нужные радиостанции на данный аппарат (смотрите “Автоматическая предустановка радиостанций” и “Ручная предустановка радиостанций” на стр. 55).

Перед выполнением следующих операций, установите селектор режима управления на пульте ДУ на **ⓐSOURCE**, и затем нажмите **ⓑTUNER**.

1 Повторно нажимая **ⓑSEARCH MODE** (или **ⓐSRCH MODE**), выберите “PRESET TUNING”

2 Нажимая **ⓑPRESET/TUNING** \triangle / ∇ (или **ⓐPRESET/CH** \triangle / ∇), выберите нужный номер предустановленной радиостанции (от А1 до Е8).

Диапазон и частота радиостанции, а также группа и номер предустановленной радиостанции отображаются на дисплее фронтальной панели.



Группа предустановки и номер предустановленной радиостанции



Группу предустановленной радиостанции (от А до Е) можно, повторно нажимая **ⓑA/B/C/D/E** (или **ⓐA/B/C/D/E** \triangle / ∇).

■ Автоматическая предустановка радиостанций

С помощью функции автоматической предустановки можно сохранить до 40 ЧМ радиостанций с сильными сигналами (A1 – E8: 8 номеров предустановленных радиостанций в каждой из 5 групп предустановленных радиостанций) в последовательности.

1 Поворачивая селектор R INPUT (или нажав S TUNER), выберите “TUNER” в качестве источника приема.

2 Нажимая C BAND (или B BAND), выберите “FM” в качестве диапазона приема.

Индикация “FM” отображается на дисплее фронтальной панели.

3 Нажмите и удерживайте нажатой M MEMORY (или N MEMORY) более чем 3 секунды.

Мигают номер предустановленной радиостанции, а также индикаторы MEMORY и AUTO. Автоматическая предустановка начинается примерно через 5 секунд от текущей частоты, и идет в направлении высоких частот.

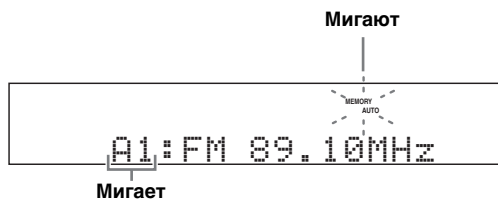

По завершению автоматической настройки и предустановки, индикатор MEMORY отключается.



- Можно указать номер предустановки, от которого данный аппарат будет сохранять ЧМ радиостанции. Нажмите A/B/C/D/E (или $\text{A/B/C/D/E} </>$) и затем, повторно нажимая M PRESET/TUNING $</>$ (или N PRESET/CH Δ / ∇) после выполнения шага 3, выберите номер предустановленной радиостанции, под которым нужно сохранить первую радиостанцию.
- Для отмены автоматической предустановки радиостанции, снова нажмите M MEMORY (или N MEMORY).

Примечания

- Любая информация о радиостанции, сохраненной под существующим номером предустановки, стирается при сохранении новой радиостанции на тот-же номер.
- Если количество принятых радиостанций не достигает 40 (E8), автоматическая предустановка автоматически завершается после поиска всех доступных радиостанций и копирования сохраненных радиостанций на остающиеся номера предустановленных радиостанций.
- Функция автоматической предустановки позволяет сохранить только ЧМ радиостанции с достаточно сильным сигналом. При слабом сигнале радиостанции, которую нужно сохранить, или для АМ радиостанции, произведите ручную настройку, и сохраните ее, следуя описанию в разделе “Ручная предустановка радиостанций” ниже.
- (Только модели для Европы и России) При автоматической настройке и предустановке, сохраняются только радиостанции, транслирующие Систему Радиоданных.

■ Ручная предустановка радиостанций

Данная функция используется для ручного сохранения ЧМ или АМ радиостанций со слабыми сигналами.

1 Настройтесь на радиостанцию.

Смотрите стр. 53 по инструкциям по настройке.

2 Нажмите M MEMORY (или N MEMORY).

Примерно 30 секунд на дисплее фронтальной панели мигает индикатор MEMORY.

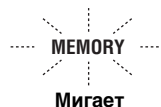

Для отмены режима запоминания предустановки, снова нажмите M MEMORY (или N MEMORY).

3 Пока мигает индикатор MEMORY, повторно нажимая M PRESET/TUNING $</>$ (или N PRESET/CH Δ / ∇), выберите группу и номер предустановленной радиостанции (от A1 до E8).

- Для выбора группы и номера предустановленной радиостанции выше, нажимайте M Δ (или N Δ).
- Для выбора группы и номера предустановленной радиостанции ниже, нажимайте M ∇ (или N ∇).

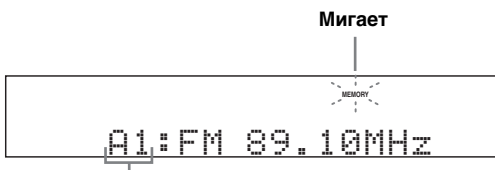

Отображенная радиостанция была сохранена как A1.



Группу предустановленной радиостанции (от А до Е) можно, повторно нажимая A/B/C/D/E (или $\text{A/B/C/D/E} </>$).

4 Нажмите M MEMORY (или N MEMORY) во время мигания индикатора MEMORY.

Диапазон и частота радиостанции, а также выбранные группа и номер предустановленной радиостанции отображаются на дисплее фронтальной панели. Индикатор MEMORY исчезает с дисплея фронтальной панели.

Примечания

- Любая информация о радиостанции, сохраненной под существующим номером предустановки, стирается при сохранении новой радиостанции на тот-же номер.
- Режим приема (стереофонический или монофонический) сохраняется наряду с частотой радиостанции.

■ Замена предустановленных радиостанций

Вы можете заменить местами две предустановленные радиостанции. На примере ниже описана процедура замены предустановленной радиостанции “E1” на “A5”:

Перед выполнением следующих операций, установите селектор режима управления на пульте ДУ на **ⓂSOURCE**, и затем нажмите **ⓂTUNER**.

- 1 Выберите предустановленную радиостанцию “E1”, используя **ⓂA/B/C/D/E** и **ⓂPRESET/TUNING** $\triangleleft/\triangleright$.**

Смотрите “Использовании функции предустановки радиостанции” на стр. 54.

- 2 Нажмите и удерживайте нажатой кнопку **ⓂEDIT** на более чем 3 секунды.**

На дисплее фронтальной панели мигают “E1” и индикатор MEMORY.

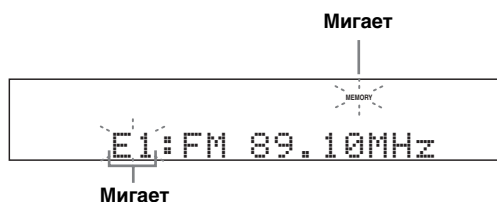

- 3 Выберите предустановленную радиостанцию “A5”, используя **ⓂA/B/C/D/E** и **ⓂPRESET/TUNING** $\triangleleft/\triangleright$.**

На дисплее фронтальной панели мигают “A5” и индикатор MEMORY.

Смотрите “Использовании функции предустановки радиостанции” на стр. 54.

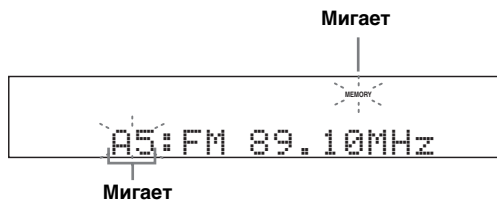

- 4 Нажмите **ⓂEDIT** снова.**

На дисплее фронтальной панели отображается “EXCHANGE E1-A5” и две предустановленные радиостанции заменяются местами.

Функция настройки Системы Радиоданных (Только модели для Европы и России)

Система Радиоданных – это система передачи информации, используемая ЧМ радиостанциями многих стран. При приеме радиостанций Системы Радиоданных, данный аппарат может принимать различную информацию Системы Радиоданных, как PS (наименование программы), PTY (тип программы), RT (радиотекст), ST (текущее время) и EON (другие радиостанции с расширенными возможностями).

Выбор типа программы Системы Радиоданных (режим PTY SEEK)

Данная функция используется для выбора желаемой радиопрограммы по типу программы со всех предустановленных радиостанций, транслирующих Систему Радиоданных.

Перед выполнением следующих операций, установите селектор режима управления на пульте ДУ на **SOURCE**, и затем нажмите **TUNER**.

1 Повторно нажимая **BAND**, выберите “FM” как диапазон приема.

2 Нажав **PTY SEEK MODE** на пульте ДУ, установите данный аппарат на режим PTY SEEK.

Наименование типа программы или “NEWS” мигает на дисплее фронтальной панели.



Мигает



Для отмены режима PTY SEEK, снова нажмите **PTY SEEK MODE** на пульте ДУ.

3 Нажимая **PRESET/CH** Δ / ∇ на пульте ДУ, выберите нужный тип программы. Наименование выбранного типа программы появится на дисплее фронтальной панели.

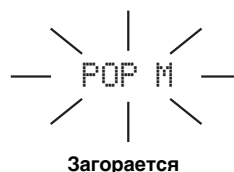

Загорается

Тип программы	Описание
NEWS	Новости
AFFAIRS	Текущие актуальные вопросы
INFO	Общая информация
SPORT	Спорт
EDUCATE	Образование
DRAMA	Драма
CULTURE	Культура
SCIENCE	Наука
VARIED	Развлечение
POP M	Популярная музыка
ROCK M	Рок музыка
M.O.R. M	Музыка в пути (для легкого прослушивания)
LIGHT M	Легкая классическая музыка
CLASSICS	Классическая музыка для знатоков
OTHER M	Другие виды музыки

4 Для начала поиска всех предустановленных радиостанций Системы Радиоданных, нажмите  PTY SEEK START на пульте ДУ.

На дисплее фронтальной панели мигает название выбранного типа программы и высвечивается индикатор PTY HOLD.

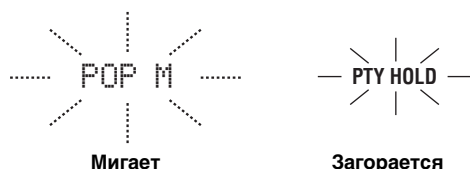

Мигает

Загорается



Для остановки поиска всех радиостанций, снова нажмите  PTY SEEK START на пульте ДУ.

Примечания

- При нахождении радиостанции, передающей нужный тип программы, данный аппарат прерывает поиск радиостанций.
- Если найдена не та радиостанция, снова нажмите  PTY SEEK START для возобновления поиска другой радиостанции, передающей такой же тип программы.

Использование информационной услуги других радиостанций с улучшенными возможностями (EON)

Данная функция используется для приема информационной услуги EON (другие радиостанции с улучшенными возможностями) сети радиостанций Системы Радиоданных. При выборе одной из 4 типов программ Системы Радиоданных (NEWS, AFFAIRS, INFO, или SPORT), данный аппарат автоматически начинает поиск всех доступных предустановленных радиостанций, планирующих трансляцию информационной услуги EON выбранного типа программы на определенный промежуток времени. При начале запланированной информационной услуги EON, данный аппарат автоматически переключается на местную радиостанцию, транслирующую информационную услугу EON, и затем по завершению информационной услуги EON, переключается на национальную радиостанцию.

Примечания

- Данная функция может использоваться только при наличии информационной услуги EON.
- Индикатор EON высвечивается на дисплее фронтальной панели только при приеме информационной услуги EON от радиостанции Системы Радиоданных.

1 Настройтесь на желаемую радиостанцию, транслирующую Систему Радиоданных.

2 Убедитесь, что индикатор EON высвечен на дисплее фронтальной панели.

Если индикатор EON отключен на дисплее фронтальной панели, выберите другую радиостанцию Системы Радиоданных, при приеме которой загорается индикатор EON.



3 Повторно нажимая  EON на пульте ДУ, выберите один из типов программ Системы Радиоданных (NEWS, AFFAIRS, INFO или SPORT). Наименование выбранного типа программы появится на дисплее фронтальной панели.



Для отмены функции EON, повторно нажимайте  EON на пульте ДУ до отключения названия типа программы и включения индикации “EON OFF” на дисплее фронтальной панели.

Отображение информации Системы Радиоданных

Данная функция используется для отображения 4 типов информации Системы Радиоданных: PS (наименование программы), PTY (тип программы), RT (радиотекст) и CT (текущее время). На дисплее фронтальной панели загораются соответствующие индикаторы (смотрите стр. 31).

Примечания

- Можно выбрать один из режимов отображения Системы Радиоданных только при включении соответствующего индикатора Системы Радиоданных на дисплее фронтальной панели. До завершения приема всех информации Системы Радиоданных от радиостанции, данному аппарату может потребоваться некоторое время.
- Можно выбрать только доступные режимы отображения Системы Радиоданных, предоставляемые радиостанцией.
- При слабом поступающем сигнале, данный аппарат может не использовать информацию Системы Радиоданных. В особенности, режим RT содержит большое количество информации и может быть недоступен, даже при доступности других режимов отображения Системы Радиоданных.
- При плохих условиях приема, повторно нажимая **ⓈSRCH MODE** на пульте ДУ, выберите “MANUAL TUNING” (смотрите стр. 53).
- Если сила сигнала ослаблена по причине внешних помех во время приема данным аппаратом информации Системы Радиоданных, прием может внезапно прерваться и на дисплее фронтальной панели отобразится “...WAIT”.
- При выборе режима RT, данный аппарат может отображать программную информацию из максимум 64 буквенно-цифровых знаков, включая символ умляут. Недоступные знаки отображаются как “_” (подчеркивание).
- Если прием прервался при выборе режима CT, на дисплее фронтальной панели отображается “CT WAIT”.

Перед выполнением следующих операций, установите селектор режима управления на пульте ДУ на **ⓈSOURCE**, и затем нажмите **ⓅTUNER**.

1 Настройтесь на желаемую радиостанцию, транслирующую Систему Радиоданных.

- Рекомендуется использовать автоматическую предустановку для настройки на радиостанции, транслирующие Систему Радиоданных (смотрите стр. 55).
- Для настройки на предустановленные радиостанции, транслирующие Систему Радиоданных, также можно использовать режим PTY SEEK (смотрите стр. 57).

2 Повторно нажимая **ⓈINFO** (или **ⓂINFO**) на пульте ДУ, выберите нужный режим отображения Системы Радиоданных.

PROGRAM SERVICE

Программная услуга (PS). Выберите данный режим для отображения текущей принимаемой программы Системы Радиоданных.



PROGRAM TYPE

Тип программы (PTY). Выберите данный режим для отображения типа текущей принимаемой программы Системы Радиоданных.



RADIO TEXT

Радиотекст (RT). Выберите данный режим для отображения информации по текущей принимаемой программе Системы Радиоданных.



CLOCK TIME

Текущее время (CT). Выберите данный режим для отображения текущего времени.



FREQUENCY

Выберите данный режим для отображения частоты и группы и номера предустановки.



DSP PROG. INFO

Выберите данный режим для отображения текущей выбранной программы звукового поля.



Назад на “PROGRAM SERVICE”

Использование iPod™

Установив iPod на универсальный док Yamaha для iPod (например, YDS-10, продающийся отдельно), подключенный к терминалу DOCK данного аппарата (смотрите стр. 25), можно воспроизводить iPod с помощью поставляемого пульта ДУ. Также, можно использовать режим Compressed Music Enhancer данного аппарата для улучшения качества звучания искажений сжатия (например, формат MP3), сохраненных на iPod (смотрите стр. 50).

Примечания

- Поддерживаются только iPod (Click and Wheel), iPod nano, и iPod mini.
- Некоторые функции могут не поддерживаться, в зависимости от модели или версии программного обеспечения iPod.



- Полный список сообщений о работе, отображающихся на дисплее фронтальной панели и в экранном меню указан в разделе “iPod” в “Возможные неисправности и способы по их устранению” на стр. 115.
- По завершению подключения между iPod и данным аппаратом, на дисплее фронтальной панели отображается “iPod connected” и на дисплее фронтальной панели включается индикатор DOCK.
- От iPod на терминал DOCK поступают только аналоговые аудио и видеосигналы, и аналоговые аудиосигналы могут выводиться на аналоговые гнезда AUDIO OUT (REC) для записи.
- Все время, пока данный аппарат включен, батарейка iPod автоматически подзаряжается при установке iPod на универсальный док Yamaha для iPod, подключенный к терминалу DOCK данного аппарата. Когда данный аппарат находится в режиме ожидания, можно выбрать или отменить режим зарядки данным аппаратом батарейки установленного iPod, выбрав параметр “STANDBY CHARGE” в “INPUT MENU” (смотрите стр. 85). Индикатор DOCK включается во время зарядки данным аппаратом батарейки подключенного iPod, когда данный аппарат установлен в режим ожидания.

Управление iPod™

Можно управлять iPod при выборе “V-AUX” в качестве источника приема. Операции iPod могут выполняться с помощью экранного меню данного аппарата (режим просмотра меню) или без него (простой дистанционный режим).

■ Управление от пульта ДУ

Перед выполнением следующих операций, установите селектор режима управления на пульте ДУ на **16 SOURCE**, и затем нажмите **5 V-AUX/DOCK**.

Кнопка	Функция
1 ENTER	Последующее меню
Δ	Меню вверх
∇	Меню вниз
◀	Предыдущее меню
▶	Последующее меню
2 ◀◀	Поиск назад (Нажмите и удерживайте)
▶▶	Поиск вперед (Нажмите и удерживайте)
▶▶	Пропуск вперед
◀◀	Пропуск назад
□	Стоп
⏏	Пауза (Режим просмотра меню) Воспроизведение/Пауза (Простой режим ДУ)
▶	Воспроизведение (Режим просмотра меню) Воспроизведение/Пауза (Простой режим ДУ)
16 MENU	Предыдущее меню
22 DISPLAY	Дисплей

■ Управление iPod с помощью простого дистанционного режима

Используя поставляемый пульт ДУ, можно выполнять основные операции iPod (воспроизведение, остановка, пропуск, др.) без помощи экранного меню данного аппарата.



- Можно просматривать фотографии или видеоклипы, сохраненные на iPod (только некоторые модели).
- Операции также могут выполняться от органов управления на iPod.

■ Управление iPod в режиме просмотра меню

Используя поставляемый пульт ДУ, можно выполнять дополнительные операции iPod с помощью экранного меню данного аппарата. С помощью экранного меню можно искать песни, сохраненные на iPod. Более того, можно менять или регулировать настройки iPod в соответствии с вашими предпочтениями.



- Название воспроизводимой песни также отображается на дисплее фронтальной панели в соответствии с параметром “FL SCROLL” в “OPTION MENU” (смотрите стр. 87).
- Можно выбрать промежуток времени для отображения меню iPod и информации воспроизведения в экранном меню с помощью “OSD-SOURCE” в “OPTION MENU” (смотрите стр. 87).

Примечания

- Операции не могут выполняться от органов управления на iPod.
- Некоторые знаки не могут отображаться на дисплее фронтальной панели или в экранном меню данного аппарата. Такие знаки заменяются нижними черточками “_”.
- Параметры “Settings” могут изменяться или регулироваться только в экранном меню. Нажмите **Ⓢ** ENTER или повторно нажимайте **Ⓢ** Δ / ▽ на пульте ДУ для переключения настроек параметров “Settings”.
- Прокрутка фотографий или видеоклипов, сохраненных на iPod, в экранном меню невозможна. Для просмотра фотографий или видеоклипов, сохраненных на iPod, используйте простой режим ДУ.

1 Установите селектор режима управления на **Ⓢ** SOURCE и затем нажмите **Ⓢ** DISPLAY на пульте ДУ.

На экранном меню отображается следующий экран.



2 Нажимайте **Ⓢ** Δ / ▽ / ◀ / ▶ для прокрутки меню iPod и затем нажмите **Ⓢ** ENTER для начала воспроизведения выбранной песни.

Выбор: Playlists (списки воспроизведения), Artists (артисты), Albums (альбомы), Songs (песни), Genres (жанры), Composers (композиторы), Settings (настройки)

- Playlists > Songs
- Artists > Albums > Songs
- Albums > Songs
- Songs
- Genres > Artists > Albums > Songs
- Composers > Albums > Songs
- Settings > Shuffle, Repeat

Смешать Shuffle

Данная функция используется для установки данного аппарата на воспроизведение песен или альбомов в случайном порядке.

Выбор: Off, Songs, Albums

- Для отключения данной функции, выберите “Off”.
- Выберите “Songs” для установки данного аппарата на воспроизведение песен в случайном порядке.
- Выберите “Albums” для установки данного аппарата на воспроизведение альбомов в случайном порядке.



При установке “Shuffle” на режим, за исключением “Off”, во время смешанного воспроизведения песен или альбомов в верхнем правом углу отображается “☺”.

Повтор Repeat

Данная функция используется для установки данного аппарата на повторное воспроизведение одной песни или ряда последовательности песен.

Выбор: Off, One, All

- Для отключения данной функции, выберите “Off”.
- Выберите “One” для установки данного аппарата на повтор одной песни.
- Выберите “All” для установки данного аппарата на повтор последовательности песен.



При установке “Repeat” на режим, за исключением “Off”, во время повторного воспроизведения одной песни или последовательности песен, в верхнем правом углу отображается “☺” или “☺”.

■ Функция информационного дисплея воспроизведения

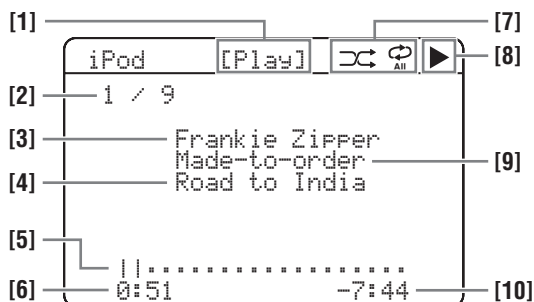

- [1] Состояние воспроизведения
- [2] Номер фонограммы/всего фонограмм
- [3] Имя исполнителя
- [4] Название песни
- [5] Индикатор выполнения
- [6] Прошедшее время воспроизведения
- [7] Иконки смешивания и повтора
- [8] ▶ (воспроизведение), || (пауза), ⏭ (поиск вперед) и ⏮ (поиск назад)
- [9] Название альбома
- [10] Оставшееся время

Использование компонентов Bluetooth™

Можно подключить адаптер Yamaha для Bluetooth (например, YBA-10, продающийся отдельно) к терминалу DOCK данного аппарата и прослушивать музыкальный материал, сохраненный на компоненте Bluetooth (например, переносной музыкальный плеер) без проводного соединения данного аппарата и компонента Bluetooth. Требуется заранее выполнить “спаривание” подключенного адаптера Bluetooth и компонента Bluetooth.

Спаривание адаптера Bluetooth™ и компонента Bluetooth™

Спаривание требуется производить в первый раз при использовании компонента Bluetooth с адаптером Bluetooth, подключенном к данному аппарату, или если данные спаривания были удалены. “Спаривание” означает операцию регистрации компонента Bluetooth для связи Bluetooth.



- Операцию спаривания требуется производить только при использовании компонента Bluetooth с адаптером Bluetooth в первый раз.
- Для спаривания нужно выполнять операции на данном аппарате и на другом компоненте, с которым нужно установить связь Bluetooth. При необходимости, смотрите инструкцию по эксплуатации к другому компоненту.

Существует два метода спаривания: Существует два метода спаривания: спаривание с помощью “START PAIRING” в “SET MENU” и быстрое спаривание.

■ Спаривание с помощью “SET MENU”

Данная функция используется для выполнения спаривания с помощью видеозащита. Выберите “START PAIRING” в “INPUT MENU”. Более подробно, Смотрите стр. 86.

■ Быстрое спаривание

Для обеспечения безопасности, для операции спаривания установлено временное ограничение до 8 минут. Перед спариванием, рекомендуется изучить и полностью вникнуть во все инструкции.

1 Поворачивая селектор **Ⓐ INPUT** (или установив селектор режима управления на **Ⓐ SOURCE** и затем нажав **Ⓜ V-AUX/DOCK**), выберите “V-AUX” в качестве источника приема.

2 Включите компонент Bluetooth, с которым нужно выполнить спаривание.

3 Для запуска спаривания, нажмите и удерживайте **Ⓢ BAND** (или **Ⓢ BAND**) 3 секунды.

Как только адаптер Bluetooth начинает спаривание, на мгновение отображается “Searching...”. Пока адаптер Bluetooth находится в режиме спаривания, на дисплее фронтальной панели мигает индикатор DOCK.



Для отмены спаривания, снова нажмите **Ⓢ BAND** (или **Ⓢ BAND**).

Примечание

Если адаптер Bluetooth не подключен к терминалу DOCK данного аппарата, на дисплее фронтальной панели отображается “No BT adapter”.

4 Убедитесь, что компонент Bluetooth обнаружил адаптер Bluetooth.

Если компонент Bluetooth обнаружил адаптер Bluetooth, в списке устройств Bluetooth отображается “YBA-10 YAMAHA” (пример).

5 Выберите адаптер Bluetooth в списке устройств Bluetooth и затем введите пароль “0000” на компоненте Bluetooth.

Если процедура спаривания прошла успешно, на дисплее фронтальной панели отображается “Completed”.

Примечание

Адаптер Yamaha для Bluetooth можно спарить с до восьми компонентами Bluetooth. Если спаривание с девятым компонентом прошло успешно и данные спаривания были зарегистрированы, данные спаривания для наиболее ранее использованного компонента удаляются.

Воспроизведение компонента Bluetooth™

1 Поворачивая селектор **Ⓐ INPUT** (или установив селектор режима управления на **Ⓐ SOURCE** и затем нажав **Ⓜ V-AUX/DOCK**), выберите “V-AUX” в качестве источника приема.

2 Запустите воспроизведение на компоненте Bluetooth.

Когда подключенный адаптер Bluetooth обнаруживает компонент Bluetooth, на дисплее фронтальной панели отображается “BT connected” и индикатор DOCK.



- При нажатии **Ⓢ ENTER** на пульте ДУ, подключенный адаптер Bluetooth ищет и подключает самый последний подключенный компонент Bluetooth. Если адаптер Bluetooth не может обнаружить компонент Bluetooth, на дисплее фронтальной панели отображается “Not found”.
- Для отсоединения адаптера Bluetooth от компонента Bluetooth, нажмите **Ⓢ RETURN**.

Запись

Настройки записи и другие операции выполняются на компонентах записи. Смотрите инструкции по эксплуатации, приложенные к таким компонентам.

Предупреждение

Сигнал DTS является цифровым битовым потоком. Попытка цифровой записи битового потока DTS приведет к записи шума. Поэтому, если вы хотите использовать данный аппарат для записи с источников, закодированных по системе DTS, следует принять во внимание и произвести следующие регулировки. Для воспроизведения DVD, закодированных по DTS, и CD (при использовании цифрового аудиоподключения) на проигрывателе, поддерживающем формат DTS, изучите инструкцию по эксплуатации к нему и настройте проигрыватель на режим вывода аналогового сигнала.

Примечания

- Когда данный аппарат находится в режиме ожидания, запись между компонентами, подключенными к данному аппарату, невозможна.
- Настройки TONE CONTROL (смотрите стр. 52) и VOLUME, уровень колонок (смотрите стр. 52) и программы звукового поля (смотрите стр. 48) не отображаются на записываемом материале.
- Запись с источника, подключенного к гнездам MULTI CH INPUT данного аппарата, невозможна.
- Цифровые сигналы, поступающие в гнезда DIGITAL INPUT, не выводятся от аналоговых гнезд AUDIO OUT (REC) для записи. Таким же образом, аналоговые сигналы, поступающие в гнезда AUDIO IN, не выводятся на гнездо DIGITAL OUTPUT. Поэтому, если компонент-источник подключен для передачи только цифровых или аналоговых сигналов, вы можете записать только цифровые или аналоговые сигналы.
- Поступающий сигнал от определенного источника не выводится на одинаковый канал AUDIO OUT (REC).
- S-video сигналы и композитные видеосигналы независимо проходят через видеосхемы данного аппарата. Поэтому, при записи или копировании видеосигналов, поступающих от видеоисточника, который передает только сигнал S-video или композитный видеосигнал, можно только записать сигнал S-video или композитный видеосигнал на видеомагнитофон.
- Аналоговые аудиосигналы, поступающие на терминал DOCK, могут выводиться на аналоговые гнезда AUDIO OUT (REC) для записи.
- При записи с CD-дисков, радио и т.д., изучите законодательство об авторских правах, действующее в вашей стране. Запись с источников, защищенных авторскими правами, может привести к нарушению законодательства об авторских правах.



До того, как приступить к записи, выполните тестовую запись.

При воспроизведении видеоисточника с записанными или закодированными сигналами для защиты от копирования, сама картинка может исказиться вследствие таких сигналов.

1 Включите все подключенные компоненты.

2 Поворачивая селектор **® INPUT** (или нажав одну из селекторных кнопок источника (**Ⓢ**)), выберите нужный компонент-источник записи.

3 Начните воспроизведение на выбранном компоненте-источнике или выберите радиостанцию.

4 Начните запись на записываемом компоненте.

Дополнительные конфигурации звучания

Изменение настроек параметров звукового поля

Вы можете прослушивать хорошее качество звучания, используя исходные параметры. Хотя вы и не должны изменять исходные заводские настройки, вы можете изменить некоторые параметры для более лучшего соответствия источнику или комнате для прослушивания.

Примечание

Изменение значений параметров звукового поля при функции “MEMORY GUARD” в “OPTION MENU”, установленной на “ON”, невозможно (смотрите стр. 88). Если вы хотите изменить значения параметров звукового поля, установите “MEMORY GUARD” на “OFF”:

1 Включите видеозэкран, подключенный к данному аппарату.

2 Установите селектор режима управления на **AMP и затем нажмите **PARAMETER** на пульте ДУ.**

В экранном меню отображается следующий экран.

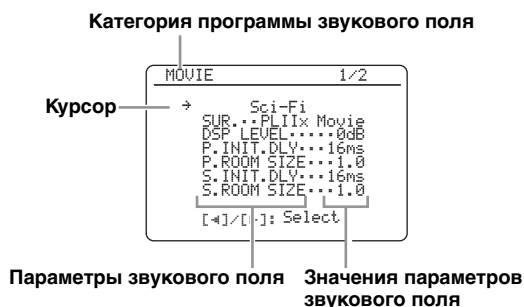

3 Повторно нажимая одну из селекторных кнопок программы звукового поля (**28**), выберите нужную программу звукового поля для регулировки.

4 Нажимая **Δ / ∇**, выберите нужный параметр звукового поля и затем нажимайте **◀ / ▶** для переключения значения параметра выбранного звукового поля.

- Для увеличения значения, нажимайте **▶**.
- Для уменьшения значения, нажимайте **◀**.



- Подробнее о функциях и диапазоне управления каждого параметра звукового поля, смотрите стр. 66.
- При установке параметра звукового поля на значение, отличное от исходной заводской установки, возле названия параметра звукового поля в экранном меню отображается звездочка (*).
- При необходимости, повторите шаги 3 и 4 для переключения других настроек параметров программы звукового поля.
- Доступные параметры звукового поля для некоторых программ звукового поля могут отображаться на более чем одной странице в экранном меню. В таком случае, нажимайте **Δ / ∇** для прокручивания страниц.
- Для инициализации параметров выбранной программы звукового поля, повторно нажимая **∇**, выберите “INITIALIZE” и затем нажимайте **▶**. Как только в экранном меню отображается экран подтверждения, нажимайте **▶** для подтверждения или **◀** для отмены инициализации.

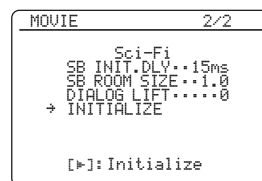

5 Нажмите **PARAMETER** для отключения экрана параметра звукового поля.

■ Основная конфигурация программ звукового поля

Каждая программа звукового поля обладает некоторыми параметрами, определяющими характеристики программы. Для настройки выбранной программы звукового поля, сначала отрегулируйте “DSP LEVEL” и/или “DIALG.LIFT”, и затем попытайтесь настроить другие параметры.



Для переключения параметров звукового поля, смотрите стр. 64 для подробной информации.

Регулировка уровня звукового эффекта программ звукового поля (DSP LEVEL)

Программы звукового поля добавляют звуковые эффекты (звуковые эффекты DSP) к исходному звучанию источника для создания звукового поля в комнате для прослушивания. Для регулировки уровня звуковых эффектов, используйте параметр “DSP LEVEL”.

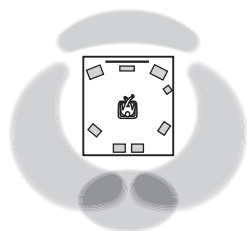

Низкий уровень звукового эффекта DSP.

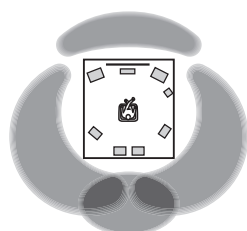

Высокий уровень звукового эффекта DSP.

Отрегулируйте “DSP LEVEL” в следующих случаях:

Увеличение значения “DSP LEVEL”

- Слишком слабый звуковой эффект выбранной программы звукового поля.
- Невозможно почувствовать любую разницу между программами звукового поля.

Уменьшение значения “DSP LEVEL”

- Нечеткое звучание.
- Вы чувствуете, что дополнительные звуковые эффекты избыточны.

Диапазон настройки: -6 дБ до +3 дБ

Регулировка вертикальной позиции диалога (DIALG.LIFT)

Данная функция используется для регулировки вертикальной позиции диалога в кинофильмах. Идеальная позиция диалога - в центре видеоэкрана.

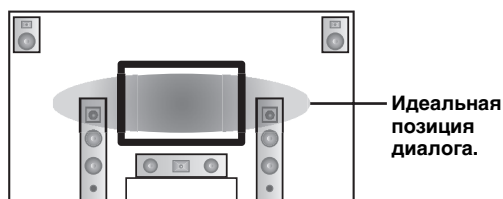

Если диалог слышится в нижней части видеоэкрана, увеличьте значение “DIALG.LIFT”.

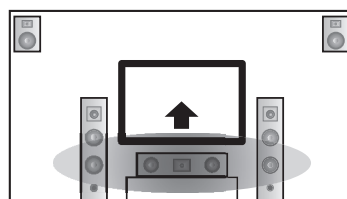

Приподнимите идеальную позицию диалога.

Выбор: 0, 1, 2, 3, 4, 5

“0” (исходная настройка) - самая низкая позиция, и “5” - самая высокая позиция.

Примечания

- “DIALG.LIFT” доступен только при установке “EXTRA SP ASSIGN” на “PRESENCE” (смотрите стр. 72).
- Невозможно передвинуть позицию диалога ниже исходной позиции диалога.

■ Параметры звукового поля для дополнительных конфигураций

Следующие параметры звукового поля используются для детальной настройки программ звукового поля.



Для переключения параметров звукового поля, смотрите стр. 64 для подробной информации.

Параметр звукового поля	Описание
INIT.DLY P. INIT.DLY S. INIT.DLY SB INI.DLY	<p>Начальная задержка. Начальная задержка звукового поля присутствия, окружающего звучания, и тылового окружающего звучания. Изменение мнимого расстояния от исходящего звучания путем регулировки задержки между прямым звучанием и ранним отражением, слышимым слушателем. Чем меньше значение, тем ближе кажется источник звучания от поверхности отражения.</p> <p>☼</p> <p>При регулировке параметров начальной задержки, также рекомендуется отрегулировать соответствующие параметры размера комнаты таким же образом. Данная регулировка особенно эффективна для программ CINEMA DSP.</p>
<p>Диапазон настройки: 1 до 99 мс (INIT.DLY и P.INIT.DLY) 1 до 49 мс (S.INIT.DLY и SB INI.DLY)</p>	



Параметр звукового поля	Описание
ROOM SIZE P. ROOM SIZE S. ROOM SIZE SB ROOM SIZE	<p>Размер комнаты. Размер комнаты для колонок присутствия, колонок окружающего звучания, и тыловой колонки окружающего звучания. Регулирует мнимый размер звукового поля окружающего звучания. Чем больше значение, тем больше звуковое поле окружающего звучания. Так как звук многократно отражается внутри комнаты, чем больше зал, тем длинее временной промежуток между первым отражением и последующими отражениями. Контролируя время между отражениями звучания, вы можете изменить мнимый размер виртуального пространства. Изменение данного параметра от одного до двух приводит к двойному увеличению мнимой длины комнаты.</p> <p>☼</p> <p>При регулировке параметров размера комнаты, также рекомендуется отрегулировать соответствующие параметры начальной задержки таким же образом. Данная регулировка особенно эффективна для программ CINEMA DSP.</p>
<p>Диапазон настройки: от 0,1 до 2,0</p>	

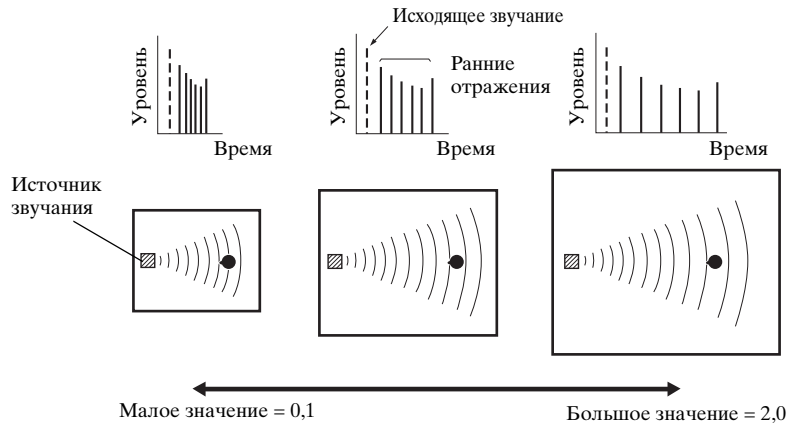

LIVENESS S. LIVENESS SB LIVENESS	<p>Живучесть. Живучесть звукового поля окружающего звучания и тылового окружающего звучания. Позволяет отрегулировать отражаемость виртуальных стен зала путем изменения скорости ослабления ранних отражений. Ранние отражения источника звучания более быстро ослабевают в комнате, где поверхности стен поглощают звучание, чем в комнате со поверхностями стен с повышенной отражаемостью. Комната с поверхностям, поглощающими звучание, называется “мертвая”, в то время как комната с поверхностями с повышенной отражаемостью называется “живая”. Данный параметр позволяет отрегулировать скорость ослабления ранних отражений, и таким образом “живучести” комнаты.</p>
<p>Диапазон настройки: 0 до 10</p>	

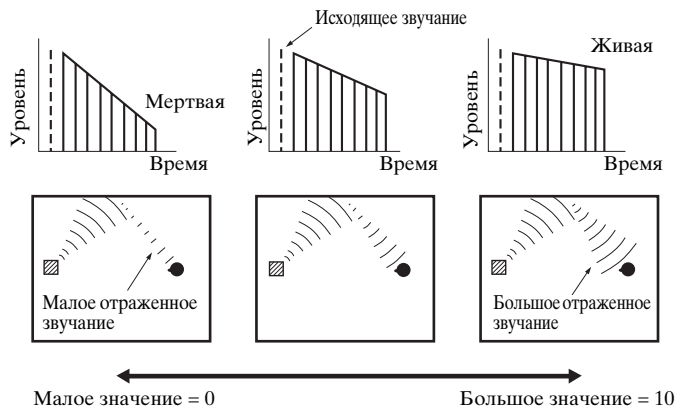

Параметр звукового поля	Описание
-------------------------	----------

REV.TIME

Время реверберации. Позволяет отрегулировать временной промежуток для ослабления плотного последующего звучания реверберации на 60 дБ на частоте 1 кГц. Это изменяет мнимый размер акустической среды в предельно широком диапазоне. Установка более длительного времени реверберации для “мертвых” источников и среды прослушивания комнаты, и установка более короткого времени реверберации для “живых” источников и среды прослушивания комнаты.

Диапазон настройки: 1,0 до 5,0 сек

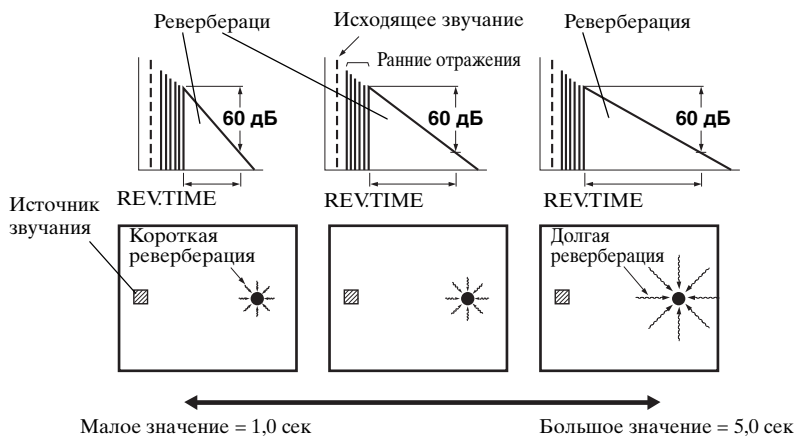

REV.DELAY

Задержка реверберации. Позволяет отрегулировать временную разницу между началом прямого звучания и началом звучания реверберации. Чем больше значение, тем позднее начинается звучание реверберации. Позднее звучание реверберации позволяет вам почувствовать эффект присутствия в большей акустической среде.

Диапазон настройки: 0 до 250 мс

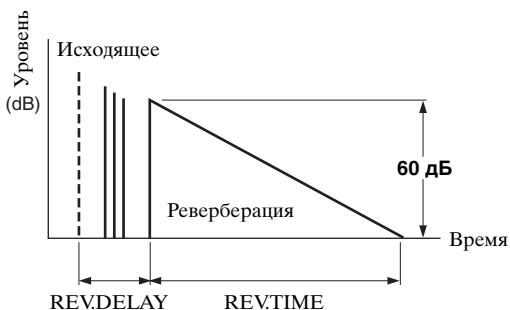

REV.LEVEL

Уровень реверберации. Позволяет отрегулировать уровень громкости звучания реверберации. Чем больше значение, тем сильнее реверберация.

Диапазон настройки: 0 до 100%

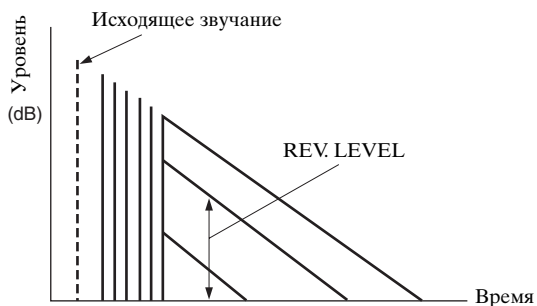

Параметр звукового поля	Описание
DIRECT (Только "2ch Stereo")	<p>2-канальное прямое стерео. Обходит декодеры и процессоры DSP данного аппарата для чистого высокоточного стереофонического звучания при воспроизведении 2-канальных аналоговых источников.</p> <hr/> <p>Выбор: AUTO, OFF</p> <hr/> <p></p> <ul style="list-style-type: none"> Выберите "AUTO" для обхода декодеров, процессоров DSP и схемы контроля тональности только тогда, когда "BASS" и "TREBLE" установлены на 0 дБ (смотрите стр. 52). Выберите "OFF" для отмены обхода декодеров, процессоров DSP и схемы контроля тональности тогда, когда "BASS" и "TREBLE" установлены на 0 дБ. При приеме многоканальных сигналов (Dolby Digital и DTS), они микшируются на 2 канала и выводятся из фронтальных левой и правой колонок. Низкочастотные сигналы фронтальных левого и правого каналов перенаправляются на сабвуфер в следующих случаях: <ul style="list-style-type: none"> – Параметр "LFE/BASS OUT" установлен на "BOTH" (смотрите стр. 76). – Параметр "FRONT SP" установлен на "SMALL" (смотрите стр. 77) и "LFE/BASS OUT" установлен на "SWFR" (смотрите стр. 76).
CT LEVEL SL LEVEL SR LEVEL SB LEVEL PL LEVEL PR LEVEL (Только "7ch Stereo")	<p>Центральный, левый окружающего звучания, правый окружающего звучания, тыловой окружающего звучания, левый присутствия и правый присутствия уровни 7-канального стереофонического звучания. Регулировка уровня громкости каждого канала в 7-канальном стереофоническом режиме. Доступные параметры различаются в зависимости от настройки колонок.</p> <hr/> <p>Диапазон настройки: 0 до 100%</p>
EFFECT LEVEL (Только "Straight Enhancer" и "7ch Enhancer")	<p>Прямой и 7-канальный уровень эффекта Compressed Music Enhancer. Высокочастотные сигналы некоторых источников могут слишком сильно выражаться. В таком случае, установите уровень эффекта "LOW".</p> <hr/> <p>Выбор: HIGH, LOW</p> <hr/> <ul style="list-style-type: none"> Выберите "HIGH" для эффекта высокого уровня. Выберите "LOW" для эффекта низкого уровня.

■ Выбор декодеров для программ звукового поля (SUR.)

С помощью данной функции можно выбрать нужный декодер, используемый для программ звукового поля MOVIE (кроме "Mono Movie"). Смотрите стр. 49 для подробной информации о программе звукового поля MOVIE.



Доступные декодеры

Декодер	Функции
PLIIX Movie PLII Movie	Обработка Dolby Pro Logic IIx (или Dolby Pro Logic II) для киноисточников. Декодер Pro Logic IIx недоступен, если параметр "SUR.B L/R SP" установлен на "NONE" (смотрите стр. 77).
Neo:6 Cinema	Обработка DTS для киноисточников.

Выбор декодеров





■ Выбор декодеров для 2-канальных источников (режим декодирования окружающего звучания)

Данная функция используется для воспроизведения источников с выбранными декодерами. Можно воспроизвести двухканальные источники в многоканальном режиме.

Установите селектор режима управления на  AMP и затем, повторно нажимая  SUR. DECODE на пульте ДУ, выберите нужный декодер окружающего звучания.

В зависимости от типа воспроизводимого источника, и основываясь на личном вкусе, вы можете выбирать следующие режимы.



Можно переключить настройки параметра декодера (смотрите стр. 70). Установите режим управления на  AMP и затем нажмите  PARAMETER для отображения параметров декодера в экранном меню. Повторно нажимая  Δ / ▽, выберите нужный параметр декодера и затем повторно нажимайте  ◀ / ▶ для изменения значения выбранного параметра.

■ Описание декодеров (SUR.)

Декодер	Описание
Pro Logic	Обработка Dolby Pro Logic для любых источников.
PLIIx Movie PLII Movie	Обработка Dolby Pro Logic IIx (или Dolby Pro Logic II) для киноисточников. Декодер Pro Logic IIx недоступен, если параметр "SUR.B L/R SP" установлен на "NONE" (смотрите стр. 77).
PLIIx Music PLII Music	Обработка Dolby Pro Logic IIx (или Dolby Pro Logic II) для музыкальных источников. Декодер Pro Logic IIx недоступен, если параметр "SUR.B L/R SP" установлен на "NONE" (смотрите стр. 77).
PLIIx Game PLII Game	Обработка Dolby Pro Logic IIx (или Dolby Pro Logic II) для игровых источников. Декодер Pro Logic IIx недоступен, если параметр "SUR.B L/R SP" установлен на "NONE" (смотрите стр. 77).
Neo:6 Cinema	Обработка DTS для киноисточников.
Neo:6 Music	Обработка DTS для музыкальных источников.



При выборе режима декодирования окружающего звучания для источников Dolby Digital, DTS или DTS 96/24, данный аппарат автоматически выбирает программу "SURROUND DECODE Dolby Digital", "SURROUND DECODE DTS" или "SURROUND DECODE DTS 96/24".

Описания параметров декодеров

Параметр декодера	Описание
PANORAMA (Только "PLIIx Music" и "PLII Music")	Панорама Pro Logic IIx Music и Pro Logic II Music. Передача стереосигналов на колонки окружающего звучания и фронтальные колонки для воспроизведения эффекта панорамы. Выбор: OFF , ON
DIMENSION (Только "PLIIx Music" и "PLII Music")	Объем Pro Logic IIx Music и Pro Logic II Music. Стягивание звукового поля вперед или назад. Диапазон настройки: -3 (назад) до +3 (вперед) Исходная установка: STD (стандартный)
CENTER WIDTH (Только "PLIIx Music" и "PLII Music")	Ширина центра Pro Logic IIx Music и Pro Logic II Music. Перемещение вывода центрального канала полностью на центральную колонку или в направлении фронтальных левой и правой колонок. Большая величина стягивает вывод центрального канала в направлении фронтальных левой и правой колонок. Диапазон настройки: 0 (звучание центрального канала выводится только от центральной колонки) до 7 (звучание центрального канала выводится только от фронтальных левой и правой колонок) Исходная установка: 3
C. IMAGE (Только "Neo:6 Music")	Отображение центра DTS Neo:6 Music. Регулировка вывода фронтальных левого и правого каналов по отношению к центральному каналу для более или менее сильного выражения центрального канала. Диапазон настройки: 0,0 (звучание центрального канала выводится только от фронтальных левой и правой колонок) до 1,0 (звучание центрального канала выводится только от центральной колонки) Исходная установка: 0,3

Настройка данного аппарата (MANUAL SETUP)

Для регулировки различных установок системы и настройки режима работы данного аппарата, вы можете настроить следующие параметры в меню настройки (“SET MENU”). Измените начальные настройки (указано жирным для каждого параметра) для их соответствия вашей среде прослушивания.

■ Автоматическая настройка AUTO SETUP

Данная функция используется для автоматической настройки параметров колонок и системы (смотрите стр. 32).

■ Ручная настройка MANUAL SETUP

Данная функция используется для настройки параметров колонок и системы вручную.

Основное меню 1 BASIC MENU

Меню	Параметр	Функции	Стр.
A) SPEAKER SET	EXTRA SP ASSIGN	Выбор функции колонок, подключенных к терминалу колонки EXTRA SP.	76
	LFE/BASS OUT	Выбор колонок для воспроизведения LFE (низкочастотный эффект) и низкочастотных сигналов.	76
	FRONT SP	Выбор размера фронтальных колонок.	77
	CENTER SP	Выбор размера центральной колонки.	77
	SUR. L/R SP	Выбор размера и количества колонок окружающего звучания.	77
	SUR. B L/R SP	Выбор размера и количества тыловых колонок окружающего звучания.	77
	CROSS OVER	Выбор частоты кроссовера всех колонок, установленных на “SML” (или на “SMALL”) в “SPEAKER SET” (смотрите стр. 77).	78
	SUBWOOFER PHASE	Переключение фазы сабвуфера при отсутствии басовых звуков или их нечетком воспроизведении.	78
B) SP LEVEL	FR. L/FR. R/CNTR/ SUR. L/SUR. R/ SBL/SBR/SWFR/ PR. L/PR. R	Регулировка баланса уровней колонок между фронтальной левой колонкой или левой колонкой окружающего звучания и каждой колонкой, выбранной в “SPEAKER SET” (смотрите стр. 76).	78
C) SP DISTANCE	UNIT	Выбор данного аппарата для регулировки расстояния колонок.	79
	FRONT L/FRONT R/ CENTER/SUR. L/ SUR. R/SBL/SBR/ SWFR/PRNS L/ PRNS R	Регулировка расстояния каждой колонки и задержки, применяемой к соответствующему каналу.	79
D) TEST TONE	—	Включение или отключение тестового тонального сигнала для настроек “SPEAKER SET”, “SP LEVEL”, и “SP DISTANCE”.	79

Меню уровня громкости 2 VOLUME MENU

Параметр	Функции	Стр.
ADAPTIVE DRC	Выбор или отключение режима автоматической регулировки данным аппаратом динамического диапазона в сочентании с уровнем громкости.	80
ADAPTIVE DSP LEVEL	Выбор или отключение режима автоматической регулировки данным аппаратом уровня эффектов DSP в сочентании с уровнем громкости.	80
MUTE TYPE	Регулировка уровня уменьшения громкости выхода функцией приглушения (смотрите стр. 45).	80
MAX VOL.	Установка максимального уровня громкости для основной зоны.	80
INIT. VOL.	Установка уровня громкости основной зоны при включении питания данного аппарата.	80

Звуковое меню 3 SOUND MENU

Меню	Параметр	Функции	Стр.
A>EQUALIZER	EQ TYPE SELECT	Выбор типа эквалайзера.	81
	GEQ	Регулировка тонального качества колонок при установке "EQ TYPE SELECT" на "GEQ".	81
	TEST	Выбор вывода данным аппаратом тестового тонального сигнала во время регулировки "GEQ" или его отключения.	81
B>LFE LEVEL	SPEAKER	Настройка уровня колонок LFE.	82
	HEADPHONE	Настройка уровня LFE наушников.	82
C>DYNAMIC RANGE	SPEAKER	Регулировка объема сжатия динамического диапазона колонок.	82
	HEADPHONE	Регулировка объема сжатия динамического диапазона наушников.	82
D>LIPSYNC	HDMI AUTO	Выбор запуска данным аппаратом функции автоматической синхронизации аудио и видеосигналов (автоматическая синхронизация изображения и речевых сигналов) или ее отключения.	83
	AUTO	Точные регулировки задержки звучания при запуске функции автоматической синхронизации аудио и видеосигналов.	83
	MANUAL	Ручная регулировка задержки звучания, когда подключенный видеосигнал несовместим с функцией автоматической синхронизации аудио и видеосигналов или когда "HDMI AUTO" установлен на "OFF".	83
E>EXTD SUR.	—	Данная функция позволяет 6.1/7.1-канальное воспроизведение многоканальных источников, с использованием декодеров Dolby Pro Logic IIx, Dolby Digital EX, или DTS-ES с помощью подключенных тыловых колонок окружающего звучания.	83

Меню приема 4 INPUT MENU

Примечание

Некоторые описанные ниже параметры могут быть недоступными для всех источников, и некоторые параметры доступны только для определенных источников приема.

Параметр	Функции	Стр.
I/O ASSIGNMENT	Назначение входных/выходных гнезд в соответствии с используемым компонентом, если начальные настройки данного аппарата не соответствуют вашим требованиям.	84
INPUT RENAME	Изменение названия источника приема, отображаемого в экранном меню и дисплее фронтальной панели.	85
VOL. TRIM	Регулировка уровня сигнала, поступающего на каждое гнездо.	85
DECODER MODE	Переключение режима запуска декодера. Можно назначить переназначенные цифровые входные гнезда для сигналов DTS.	85
STANDBY CHARGE	Выбор или отмена режима зарядки данным аппаратом установленного iPod, когда данный аппарат находится в режиме ожидания (смотрите стр. 29).	85
START PAIRING	Спаривание подключенного адаптера Yamaha для Bluetooth (например, YBA-10, продающийся отдельно) с компонентом Bluetooth (смотрите стр. 62).	86
BGV	Выбор видеисточника, воспроизводимого в качестве фона для источников, поступающих на гнезда MULTI CH INPUT.	86
INPUT CH	Выбор количества каналов, поступающих от внешнего декодера.	86
FRONT	Выбор аналоговых гнезд, куда поступают сигналы фронтального канала от внешнего декодера при установке "INPUT CH" на "8CH".	86

Меню опций 5 OPTION MENU

Меню	Параметр	Функции	Стр.
A) DISPLAY SET	DIMMER	Регулировка яркости дисплея фронтальной панели.	87
	OSD SHIFT	Регулировка вертикальной позиции экранного меню.	87
	OSD-SOURCE	Установка отрезка времени для отображения меню iPod на видеоэкране после выполнения определенной операции.	87
	OSD-AMP	Установка отрезка времени для отображения экрана информации о состоянии после выполнения определенной операции.	87
	FL SCROLL	Выбор режима отображения информации iPod на дисплее фронтальной панели.	87
B) VIDEO SET	VIDEO CONV.	Выбор режима преобразования видеосигналов, поступающих на гнезда VIDEO, S VIDEO и COMPONENT VIDEO.	88
C) MEMORY GUARD	—	Защита от случайных изменений значений параметров программ звукового поля и других настроек системы.	88

Меню	Параметр	Функции	Стр.
D>INIT. CONFIG	AUDIO SELECT	Назначение установки селектора аудиовходного гнезда для источников приема, подключенных к гнездам DIGITAL INPUT, при включении питания данного аппарата.	89
	DECODER MODE	Назначение режима декодера по умолчанию для источников приема, подключенных к гнездам DIGITAL INPUT, при включении питания данного аппарата.	89
	EXTD SUR.	Назначение расширенного режима декодера для источников приема, подключенных к гнездам DIGITAL INPUT, при включении питания данного аппарата.	89
E>HDMI SET	S.AUDIO	Выбор воспроизведение аудиосигналов HDMI на данном аппарате или на другом компоненте HDMI, подключенном к гнезду HDMI OUT.	89
F>ZONE2 SET	MAX VOL.	Регулировка максимального уровня громкости в Zone 2.	90
	INIT. VOL.	Установка уровня громкости Zone 2 при включении питания данного аппарата.	90

■ **Информация сигнала** SIGNAL INFO

Данная функция используется для просмотра информации об аудио и видеосигнале (смотрите стр. 46).

Использование SET MENU

Для открытия и настройки каждого параметра, пользуйтесь пультом ДУ.



- Вы можете изменить параметры “SET MENU” во время воспроизведения звучания данным аппаратом.
- При нажатии **PARAMETER** во время операции “SET MENU”, операция “SET MENU” отменяется.
- Для возврата на предыдущий уровень меню, нажмите **RETURN**.

1 Установите селектор режима управления на **AMP** и затем нажмите **SET MENU** для входа в “SET MENU”:

На экранном меню отображается главный экран “SET MENU”:

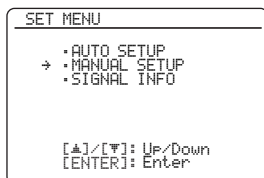

3 Нажав кнопку **ENTER**, войдите в “MANUAL SETUP”:

На экранном меню отображается экран “MANUAL SETUP”:

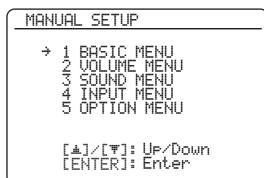

4 Повторно нажимая **▲/▼** и затем нажав **ENTER**, выберите и войдите в нужное меню.

На следующих экранах показан пример выбора “SOUND MENU”:

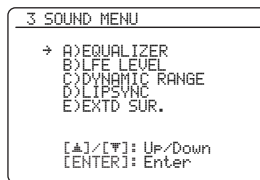

5 Повторно нажимая **▲/▼** и затем нажав **ENTER**, выберите и войдите в нужное подменю.

На следующем экране показан пример выбор “LFE LEVEL”:

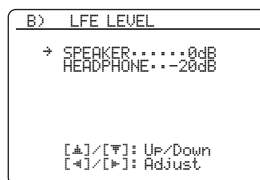

6 Нажимая **▲/▼**, выберите нужный параметр, и затем нажимайте **◀/▶** для переключения настроек параметра.

- Для увеличения значения, нажимайте **▶**.
- Для уменьшения значения, нажимайте **◀**.

7 Для выхода из **SET MENU**, нажмите “SET MENU”:

1 BASIC MENU

Данная функция используется для ручной регулировки основных настроек колонок. Большинство параметров “BASIC MENU” устанавливается автоматически при выполнении процедуры автоматической настройки.



Установите “TEST TONE” на “ON” для вывода тестового тонального сигнала для “SPEAKER SET”, “SP LEVEL” и “SP DISTANCE”.

■ Параметры колонок A) SPEAKER SET



Для выбора нужного параметра, повторно нажимайте \odot / ∇ .

Назначение дополнительных колонок EXTRA SP ASSIGN

Выбор функции колонок, подключенных к терминалам EXTRA SP.



Выбор	Описание
ZONE2	Выберите данную настройку при использовании колонок Zone 2 (смотрите стр. 104).
FRONT B	Выберите данную настройку при использовании другой акустической системы в основной зоне (смотрите стр. 43).
ZONE B	Выберите данную настройку при использовании другой акустической системы в другой комнате (смотрите стр. 43).
PRESENCE	Выберите данную настройку при использовании колонок присутствия (смотрите стр. 13).
NONE	Выберите данную настройку, если терминалы EXTRA SP не используются.

Примечания

- Данный параметр делит значение с параметром “EXTRA SP ASSIGN” в “AUTO SETUP” (смотрите стр. 33).
- При выборе “ON” в “BI-AMP” (смотрите стр. 109), невозможно выбрать “PRESENCE” или “ZONE2” в “EXTRA SP ASSIGN”.
- После изменения параметра “EXTRA SP ASSIGN”, заново выполните процедуру “AUTO SETUP” (смотрите стр. 32).

Выход LFE/басов LFE/BASS OUT

Данная функция используется для выбора колонок для воспроизведения LFE (низкочастотный эффект) и низкочастотных сигналов.

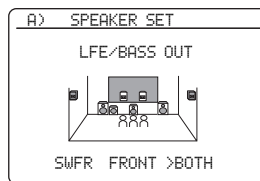

Вывод сигналов LFE

Выбор	Сабвуфер(ы) и колонки		
	Сабвуфер(ы)	Фронтальные колонки	Другие колонки
BOTH	Выход	Выход отсутствует	Выход отсутствует
SWFR	Выход	Выход отсутствует	Выход отсутствует
FRONT	Выход отсутствует	Выход	Выход отсутствует

Вывод низкочастотных сигналов

Выбор	Сабвуфер(ы) и колонки		
	Сабвуфер(ы)	Фронтальные колонки	Другие колонки
BOTH	*1	*2	*3
SWFR	*4	*3	*3
FRONT	Выход отсутствует	*1	*3

- *1 Вывод низкочастотных сигналов фронтальных каналов и других колонок, установленных на “SMALL”.
- *2 Постоянный вывод низкочастотных сигналов фронтальных каналов.
- *3 Вывод низкочастотных сигналов, если колонки установлены на “LARGE”.
- *4 Вывод низкочастотных сигналов колонок, установленных на “SMALL” или “NONE”.

Измерение размера колонки

Секция низкочастотного динамика колонки

- 16 см или больше: большая
- меньше чем 16 см: малая

Фронтальные колонки FRONT SP

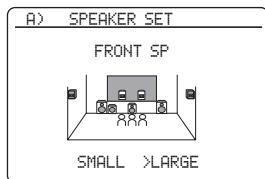

Выбор	Описание
LARGE	Выберите данную настройку для больших фронтальных колонок.
SMALL	Выберите данную настройку для малых фронтальных колонок.

Примечание

Если "LFE/BASS OUT" установлен на "FRONT", можно выбрать только "LARGE" в "FRONT SP". Если значение "FRONT SP" заранее установлено на другие, кроме "LARGE", данный аппарат автоматически переключает значение на "LARGE".

Центральная колонка CENTER SP

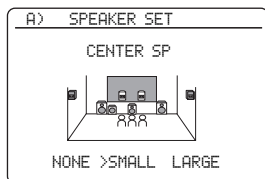

Для большой центральной колонки:

Выберите "LARGE" (большая).

Для малой центральной колонки:

Выберите "SMALL" (малая).

Если центральная колонка не используется:

Выберите "NONE" (отсутствует). Сигналы канала окружающего звучания направляются на фронтальные левую и правую колонки.

Выбор	Описание
LARGE	Выберите данную настройку для большой центральной колонки.
SMALL	Выберите данную настройку для малой центральной колонки.
NONE	Выберите данную настройку, если центральная колонка не используется. Сигналы канала окружающего звучания направляются на фронтальные левую и правую колонки.

Левая/правая колонки окружающего звучания SUR. L/R SP

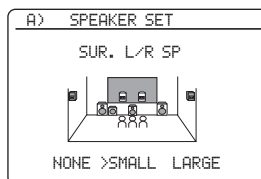

Выбор	Описание
LARGE	Выберите данную настройку для больших колонок окружающего звучания.
SMALL	Выберите данную настройку для малых колонок окружающего звучания.
NONE	Выберите данную настройку, если колонки окружающего звучания не используются. Данный аппарат устанавливается в режим Virtual CINEMA DSP (смотрите стр. 51), и "SUR.B L/R SP" автоматически устанавливается на "NONE".

Тыловые левая/правая колонки окружающего звучания SUR. B L/R SP

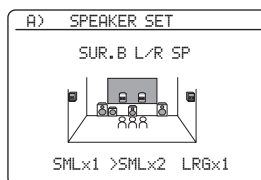

Выбор	Описание
LRGx1	Выберите данную настройку для одной большой тыловой колонки окружающего звучания.
LRGx2	Выберите данную настройку для больших тыловых левой и правой колонок окружающего звучания.
SMLx1	Выберите данную настройку для одной малой тыловой колонки окружающего звучания.
SMLx2	Выберите данную настройку для малых тыловых левой и правой колонок окружающего звучания.
NONE	Выберите данную настройку, если тыловые колонки окружающего звучания не используются. Сигналы тылового канала окружающего звучания направляются на левую и правую колонки окружающего звучания.

Примечание

При приеме аудиосигналов Dolby TrueHD и установке "SUR.B L/R SP" на "NONE", задний и правый тыловые каналы окружающего звучания не направляются на левую и правую колонки окружающего звучания.

Кроссовер басов CROSS OVER

Данная функция используется для выбора частоты кроссовера всех колонок, установленных на “SML” (или на “SMALL”) в “SPEAKER SET” (смотрите стр. 76). Все частоты ниже выбранной частоты будут направляться на сабвуфер(ы) или фронтальные колонки, в зависимости от установки “LFE/BASS OUT” в “SPEAKER SET” (смотрите стр. 76).

Выбор: 40Hz, 60Hz, **80Hz**, 90Hz, 100Hz, 110Hz, 120Hz, 160Hz, 200Hz



Если можно отрегулировать выходной уровень и частоту кроссовера сабвуфера, установите уровень громкости примерно на половину (или немного ниже), и установите частоту кроссовера на максимум.

Фаза сабвуфера SUBWOOFER PHASE

При недостаточности или нечетком воспроизведении басов, воспользуйтесь данной функцией для переключения фазы сабвуфера.

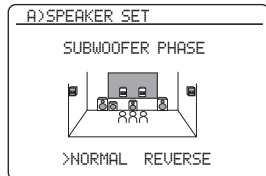

Выбор	Функции
NORMAL (обычный)	Фаза сабвуфера не изменяется.
REVERSE (обратный)	Установка противоположной фазы сабвуфера.

Уровень громкости колонки B>SP LEVEL

Данная функция позволяет вручную настроить баланс уровней колонок между фронтальной левой колонкой или левой колонкой окружающего звучания и колонкой, выбранной в “SPEAKER SET” (смотрите стр. 76).

Диапазон настройки: от -10,0 дБ до +10,0 дБ

Шаг регулирования: 0,5 дБ

Исходная установка:

FR.L/FR.R/SWFR/PR.L/PR.R: 0 дБ

CNTR/SUR.L/SUR.R/SBL/SBR: -1,0 дБ

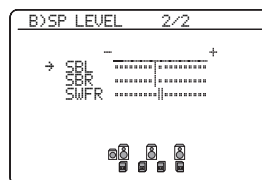
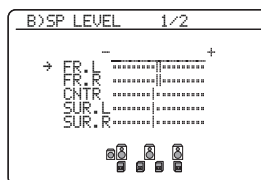

SP LEVEL	Настроенная колонка
FR.L	Фронтальная левая колонка
FR.R	Фронтальная правая колонка
CNTR	Центральная колонка
SUR.L	Левая колонка окружающего звучания
SUR.R	Правая колонка окружающего звучания
SBL	Тыловая левая колонка окружающего звучания
SBR	Тыловая правая колонка окружающего звучания
SWFR	Сабвуфер
PR.L	Левая колонка присутствия
PR.R	Правая колонка присутствия



- Если можно отрегулировать выходной уровень и частоту кроссовера сабвуфера, установите уровень громкости примерно на половину (или немного ниже), и установите частоту кроссовера на максимум.
- Установите “TEST TONE” на “ON” для вывода тестового тонального сигнала для настройки “SPEAKER LEVEL” (смотрите стр. 79).

Примечания

- Доступные каналы колонок различаются в зависимости от настройки колонок.
- Вместо “SBL” и “SBR”, отображается “SB”, если “SUR. В L/R SP” установлен на “SMLx1” или “LRGx1” (смотрите стр. 77).

■ Расстояние колонок C)SP DISTANCE

Данная функция предназначена для настройки расстояния каждой колонки и для регулировки задержки звучания соответствующего канала вручную. Идеально, каждая колонка должна быть расположена на одинаковом расстоянии от основного места слушателя. Однако, в большинстве случаев этого невозможно добиться из-за домашних условий. Таким образом, необходимо применить некоторую задержку звучания от каждой колонки для того, чтобы звуковые сигналы всех каналов одновременно достигали места слушателя.

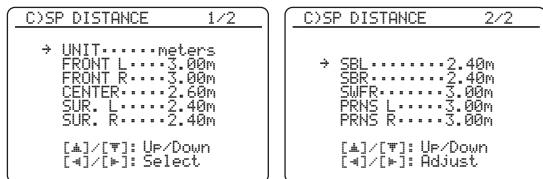

■ Единица для регулировки расстояния колонок UNIT

Исходная установка:
[Модели для США и Канады]: feet (ft)
[Другие модели]: meters (m)

Выбор	Функции
meters (m)	Регулировка расстояния колонок в метрах.
feet (ft)	Регулировка расстояния колонок в футах.

■ Расстояния колонок

Диапазон настройки: от 0,30 до 24,00 м (от 1.0 до 80.0 ft)
Шаг регулирования: 0,10 м (0.5 ft)
Исходная установка:
FRONT L/FRONT R/SWFR/PRNS L/
PRNS R: 3,00 м (10.0 ft)
CENTER: 2,60 м (8.5 ft)
SUR. L/SUR. R/SBL/SBR: 2,40 м (8.0 ft)

SP DISTANCE	Настроенная колонка
FRONT L	Фронтальная левая колонка
FRONT R	Фронтальная правая колонка
CENTER	Центральная колонка
SUR. L	Левая колонка окружающего звучания
SUR. R	Правая колонка окружающего звучания
SBL	Тыловая левая колонка окружающего звучания
SBR	Тыловая правая колонка окружающего звучания
SWFR	Сабвуфер
PRNS L	Левая колонка присутствия
PRNS R	Правая колонка присутствия

■ Примечания

- Доступные каналы колонок различаются в зависимости от настройки колонок.
- Вместо “SBL” и “SBR”, отображается “SUR.B”, если “SUR.B L/R SP” установлен на “SMLx1” или “LRGx1” (смотрите стр. 77).

■ Тестовый тональный сигнал D)TEST TONE

Включение или отключение тестового тонального сигнала для настроек “SPEAKER SET”, “SP LEVEL”, и “SP DISTANCE”

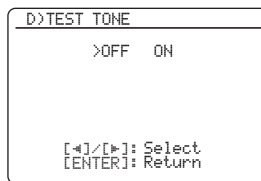

Выбор	Функции
OFF	Данный аппарат не выводит тестовый тональный сигнал для настроек “SPEAKER SET”, “SP LEVEL”, и “SP DISTANCE”
ON	Данный аппарат выводит тестовый тональный сигнал для настроек “SPEAKER SET”, “SP LEVEL”, и “SP DISTANCE”



При использовании ручного измерителя давления звучания, удерживайте его на длине рук и направьте вверх до места слушателя. Установив измеритель на шкалу 70 дБ и на C SLOW, откалибруйте каждую колонку до 75 дБ.

■ Примечание

Данная функция автоматически отключается при выходе из “BASIC MENU”

2 VOLUME MENU

Данное меню используется для ручной регулировки различных настроек уровня громкости.

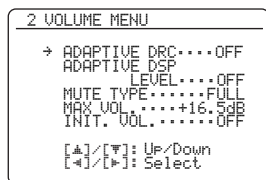

Управление настраиваемым динамическим диапазоном ADAPTIVE DRC

Данная функция используется для регулировки динамического диапазона в соотношении с уровнем громкости. Данная функция полезна при прослушивании на низких уровнях громкости или в ночное время. При установке “ADAPTIVE DRC” на “AUTO”, данный аппарат управляет динамическим диапазоном следующим образом:

- При низкой настройке VOLUME: динамический диапазон сужается
- При высокой настройке VOLUME: динамический диапазон расширяется

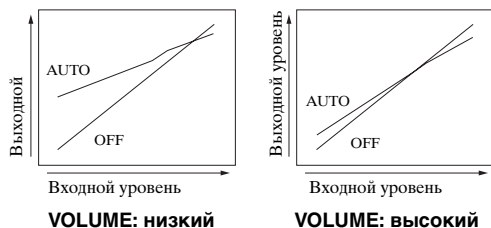

Выбор	Функции
AUTO	Автоматическая регулировка динамического диапазона.
OFF	Автоматическая регулировка динамического диапазона не производится.



- Динамический диапазон источников сигнала битового потока можно также отрегулировать с помощью “DYNAMIC RANGE” в “SOUND MENU” (смотрите стр. 82).
- Данная функция также полезна для прослушивания через наушники.

Примечание

Функция управления адаптивным динамическим диапазоном не работает, когда данный аппарат находится в режиме Pure Direct (смотрите стр. 52).

Уровень адаптивного DSP ADAPTIVE DSP LEVEL

Данная функция используется для выполнения точных регулировок уровня эффекта DSP (смотрите стр. 65) автоматически в соотношении с уровнем громкости.

Выбор	Функции
AUTO	Регулировка уровня эффекта DSP в соотношении с уровнем громкости.
OFF	Автоматическая регулировка уровня эффекта DSP не производится.

Примечание

Даже при установке “ADAPTIVE DSP LEVEL” на “AUTO”, данный аппарат не изменяет, но точно настраивает указанное значение “DSP LEVEL” (смотрите стр. 65).

Тип приглушения MUTE TYPE

Данная функция используется для настройки уровня приглушения звучания (смотрите стр. 45).

Выбор	Функции
FULL	Приглушение всех выводимых аудиосигналов.
-20dB	Понижение текущего уровня громкости на 20 дБ.

Максимальный уровень громкости MAX VOL.

Данная функция используется для установки максимального уровня громкости для основной зоны. Данная функция полезна для предотвращения внезапных громких звуков по ошибке. Например, исходный диапазон громкости - -80,0 дБ до +16,5 дБ. Однако, если “MAX VOL.” установлен на -5,0 дБ, диапазон уровня громкости устанавливается от -80,0 дБ до -5,0 дБ. Диапазон настройки: от -30,0 дБ до +15,0 дБ, **+16,5 дБ**
Шаг регулирования: 5.0 дБ

Примечания

- Когда данный аппарат выполняет процедуру автонастройки, уровень громкости автоматически устанавливается на 0 дБ вне зависимости от текущей установки “MAX VOL.”
- Настройка “MAX VOL.” имеет приоритет над параметром исходного уровня громкости. Например, если “INI.VOL.” установлен на -20,0 дБ и “MAX VOL.” установлен на -30,0 дБ, уровень громкости автоматически устанавливается на -30,0 дБ при включении питания данного аппарата в следующий раз.
- Используйте “MAX VOL.” в “ZONE SET” для установки исходного уровня громкости на Zone 2.

Исходный уровень громкости INIT. VOL.

Данная функция используется для установки уровня громкости основной зоны при включении питания данного аппарата. Выбор: **OFF**, MUTE, от -80,0 дБ до +16,5 дБ
Шаг регулирования: 0,5 дБ

Примечание

Настройка “MAX VOL.” имеет приоритет над параметром исходного уровня громкости.

3 SOUND MENU

Данная функция используется для регулировки параметров аудиосигналов.

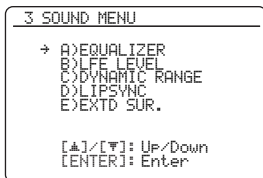

■ Эквалайзер A)EQUALIZER

Данная функция используется для выбора параметрического эквалайзера или графического эквалайзера.

Селектор типа эквалайзера EQ TYPE SELECT

Данная функция используется для выбора типа эквалайзера.

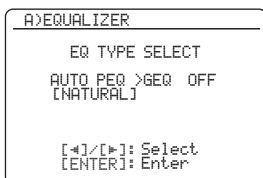

Выбор	Функции
AUTO PEQ	Использование параметрического эквалайзера, отрегулированного в "AUTO SETUP" (смотрите стр. 33).
GEQ	Регулировка встроенного 7-полосного графического эквалайзера для выравнивания тонального качества колонок. Нажмите ⊙ENTER для отображения экрана графического эквалайзера.
OFF	Отключение функции эквалайзера.

☀ Текущий используемый тип параметрического эквалайзера (смотрите стр. 33) отображается под "AUTO PEQ".

Примечание

"AUTO PEQ" можно выбрать только тогда, когда операция "AUTO SETUP" была проведена заблаговременно (смотрите стр. 32). В таком случае, "AUTO PEQ" автоматически выбирается в качестве настройки по умолчанию.

Графический эквалайзер GEQ

Данная функция используется для выравнивания тонального качества центральной колонки, Л/П колонок окружающего звучания и тыловых Л/П колонок окружающего звучания, и тыловых колонок окружающего звучания с тональным качеством фронтальных Л/П колонок. Можно отрегулировать 7 частотных диапазонов (63 Гц, 160 Гц, 400 Гц, 1 кГц, 2,5 кГц, 6,3 кГц, 16 кГц). Диапазон настройки: от -6,0 дБ до +6,0 дБ Шаг регулирования: 0,5 дБ

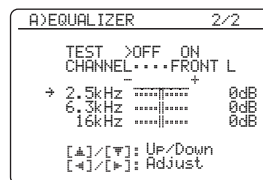
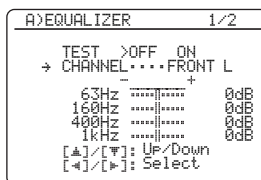

Нажмите **⊙Δ / ▽** для выбора частотного диапазона и **⊙◀ / ▶** для регулировки выбранного частотного диапазона.

Примечание

Параметр "GEQ" может регулироваться только при выборе "GEQ" в "EQ TYPE SELECT".

Тестовый тональный сигнал TEST

Данная функция используется для регулировки "GEQ" во время прослушивания тестового тонального сигнала. Для выбора "TEST", повторно нажимайте **⊙Δ / ▽** на экране графического эквалайзера.

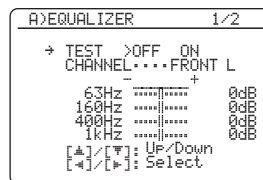

Выбор	Функции
OFF	Не выводит тестовые тональные сигналы и выводит текущий выбранный компонент-источник.
ON	Выводит тестовые тональные сигналы от выбранных колонок.

■ **Уровень низкочастотного эффекта**

B>LFE LEVEL

Используйте данную функцию для настройки уровня воспроизведения канала LFE (низкочастотный эффект) в соответствии с мощностью сабвуфера или наушников. Канал LFE содержит особые низкочастотные эффекты, которые добавляются только к определенным сценам. Данная настройка действительна только при наличии сигнал LFE в поступающем сигнале. Диапазон настройки: -20 до 0 dB
Шаг регулирования: 1 дБ

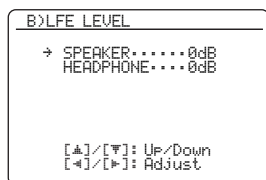

Колонки SPEAKER

Настройка уровня колонок LFE.

Наушники HEADPHONE

Настройка уровня LFE наушников.

Примечание

В зависимости от настроек “LFE/BASS OUT” (смотрите стр. 76), некоторые сигналы могут не выводиться на гнездо SUBWOOFER PRE OUT.

■ **Динамический диапазон**

C>DYNAMIC RANGE

Данная функция используется для выбора уровня сжатия динамического диапазона для последующего применения к колонкам или наушникам. Данная настройка действительна только во время декодирования данным аппаратом сигналов битового потока.

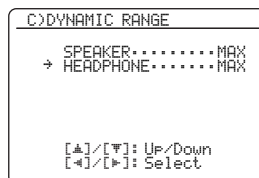

Колонки SPEAKER

Регулировка сжатия динамического диапазона для колонок.

Наушники HEADPHONE

Регулировка сжатия динамического диапазона для наушников.

Выбор	Функции
MIN/AUTO	<ul style="list-style-type: none"> • MIN: Сужение динамического диапазона во время декодирования данным аппаратом сигналов битового потока (кроме Dolby TrueHD). • AUTO: Регулировка динамического диапазона в соответствии с командой сигналов источника приема, во время декодирования данным аппаратом сигналов Dolby TrueHD.
STD	Регулировка динамического диапазона до среднего уровня. Во время декодирования данным аппаратом сигналов Dolby TrueHD, управление динамическим диапазоном всегда включено, вне зависимости от команды сигналов источника приема.
MAX	Сохранение большего количества динамического диапазона.

■ Синхронизация аудио и видеосигналов (синхронизация изображения и речевых сигналов) D>LIPSYNC

Данная функция используется для регулировки синхронизации аудио и видеосигналов.

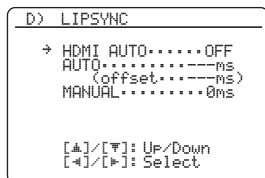

HDMI режим автоматической синхронизации изображения и речевых сигналов HDMI AUTO

Если подключенный видеосCREEN подключен к гнезду HDMI OUT данного аппарата и совместим с функцией автоматической синхронизации аудио и видеосигналов (автоматическая синхронизация изображения и речевых сигналов), данный аппарат автоматически регулирует синхронизацию аудио и видеосигналов. Данная функция используется для включения или отключения функции автоматической синхронизации изображения и речевых сигналов.

Выбор: ON, OFF

Если подключенный видеосCREEN совместим с автоматической синхронизацией изображения и речевых сигналов:

Выберите "ON". Используйте "AUTO" для выполнения точных регулировок синхронизации аудио и видеосигналов.

Если видеосCREEN несовместим с функцией автоматической синхронизации изображения и речевых сигналов, или если нет необходимости использования функции автоматической синхронизации изображения и речевых сигналов:

Выберите "OFF". Используйте "MANUAL" для регулировки синхронизации аудио и видеосигналов.

Автозадержка AUTO

Данная функция используется для выполнения точных регулировок синхронизации аудио и видеосигналов при установке "HDMI AUTO" на "ON".

Диапазон настройки: от 0 до 240 мс

Шаг регулирования: 1 мс



"offset" обозначает разницу между значением задержки аудиосигнала, которое автоматически устанавливается данным аппаратом, и значением задержки аудиосигнала, установленным в "AUTO". Данный аппарат сохраняет значение "offset" и применяет значение к другим видеосCREENам, совместимым с функцией автоматической синхронизации изображения и речевых сигналов.

Ручная задержка MANUAL

Данная функция используется для ручной регулировки задержки выходного звучания для синхронизации аудиосигналов с видеосCREENом при установке "HDMI AUTO" на "OFF".

Диапазон настройки: от 0 до 240 мс

Шаг регулирования: 1 мс

■ Расширенное окружающее звучание E>EXTD SUR.

Данная функция позволяет 6.1/7.1-канальное воспроизведение многоканальных источников, с использованием декодеров Dolby Pro Logic IIx, Dolby Digital EX, или DTS-ES с помощью подключенных тыловых колонок окружающего звучания.



Выбор	Функции
AUTO	Запуск оптимального декодера для воспроизведения сигналов в 6.1/7.1-канальном формате, когда данный аппарат распознает поступающий сигнал флага.
PLIIxMovie	Воспроизведение сигналов Dolby Digital или DTS в 7.1-канальном формате с помощью декодера Pro Logic IIx movie.
PLIIxMusic	Воспроизведение сигналов Dolby Digital или DTS в 6.1/7.1-канальном формате с помощью декодера Pro Logic IIx music.
EX/ES	Воспроизведение сигнала Dolby Digital или DTS в 6.1/7.1-канальном формате с помощью декодера Dolby Digital EX или DTS-ES.
OFF	Никакие декодеры не используются для 6.1/7.1-канального воспроизведения.

4 INPUT MENU

Данное меню используется для регулировки параметров каждого источника приема.

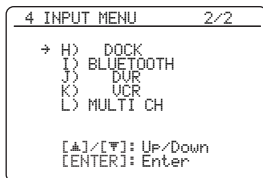
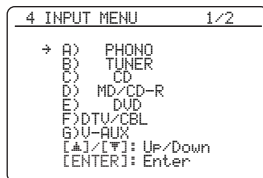

Источник поступающего сигнала	Параметр
B) TUNER	INPUT RENAME VOL. TRIM
L) MULTI CH	INPUT RENAME VOL. TRIM BGV INPUT CH FRONT
A) PHONO C) CD D) MD/CD-R E) DVD F) DTV/CBL G) V-AUX J) DVR K) VCR	I/O ASSIGNMENT INPUT RENAME VOL. TRIM DECODER MODE
H) DOCK	INPUT RENAME VOL. TRIM STANDBY CHARGE
I) BLUETOOTH	INPUT RENAME VOL. TRIM START PAIRING

Примечание

Некоторые вышеописанные параметры могут быть недоступными для всех источников, и некоторые параметры доступны только для определенных источников приема.

Назначение входных/выходных гнезд I/O ASSIGNMENT

Данная функция используется для назначения входных/выходных гнезд в соответствии с используемым компонентом, если начальные настройки данного аппарата не соответствуют вашим требованиям. Измените параметр для регулировки назначения соответствующих гнезд и эффективного подключения большего количества компонентов.

Как только назначение входных/выходных гнезд изменено, можно выбрать соответствующие компоненты, используя селектор **INPUT** на фронтальной панели (или селекторные кнопки источника **INPUT**) на пульте ДУ).

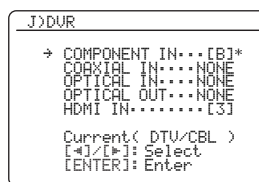

- Если к входному/выходному гнезду не назначен никакой источник приема, в экранном меню отображается “NONE”.
- Для компонента цифровой записи, подключенного к гнезду DIGITAL OUTPUT, установите “OPTICAL OUT” на “(1)”.
- Вы не можете выбрать определенный параметр больше одного раза для одинакового типа гнезда.
- При изменении предыдущих настроек, справа от названий входного/выходного гнезда отображается звездочка (*).
- Текущий назначенный источник приема для выбранного входного/выходного гнезда отображается в экранном меню (“Current(DTV/CBL)” на примере экрана выше).

Переименование источника INPUT RENAME

Данная функция используется для изменения названия источника приема, отображаемого на экранном меню и дисплее фронтальной панели.

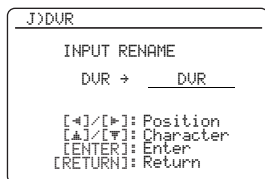

1 Нажимайте **⓪** </> для ввода “_” (нижней черты) под пробелом или знаком, который хотите отредактировать.

2 Нажимая **⓪** ▲ / ▼, выберите желаемый знак для использования и затем нажмите **⓪** </> для перехода на следующее пространство.

Примечания

- Для каждого источника вы можете использовать до 9 знаков.
- Для переключения знака в последовательности, нажимайте **⓪** ▼, для переключения в обратной последовательности – **⓪** ▲:
A – Z, 0 – 9, a – z, символы (#, *, -, +, др), пробел.

3 Для переименования каждого источника приема, повторите шаги 1 – 2.

4 Нажмите **⓪** ENTER для завершения.

Настройка громкости VOL. TRIM

Данная функция используется для регулировки уровня сигнала, поступающего на каждое гнездо. Данная функция полезна тогда, когда нужно сбалансировать уровень приема каждого источника во избежание внезапных скачков в уровне громкости при переключении источников. Диапазон настройки: от -6,0 дБ до +6,0 дБ Шаг регулирования: 0,5 дБ Исходная установка: 0,0 дБ

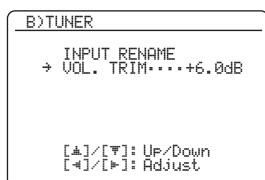

Данный параметр также воздействует на сигналы, выводимые на аудиогнезда ZONE OUT.

Режим декодера DECODER MODE

Данная функция используется для переключения режима запуска декодера. При выборе “DTS” и приеме цифровых аудиосигналов, данный аппарат всегда запускает декодер DTS и воспроизводит только цифровые аудиосигналы DTS.

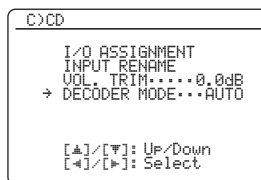

Выбор	Функции
AUTO	Автоматическое обнаружение типов поступающих цифровых аудиосигналов и выбор соответствующего декодера.
DTS	Запуск декодера DTS и воспроизведение только цифровых аудиосигналов DTS при приеме цифровых аудиосигналов.

Примечание

“DECODER MODE” доступен только при назначении цифровых аудиовходных гнезд (HDMI, OPTICAL и/или COAXIAL) на выбранный источник приема.

Зарядка во время режима ожидания STANDBY CHARGE

Данная функция используется для выбора или отмены режима зарядки данным аппаратом установленного iPod, когда данный аппарат находится в режиме ожидания.

Выбор	Функции
AUTO	Зарядка батарейки установленного iPod, когда данный аппарат включен и находится в режиме ожидания.
OFF	Зарядка батарейки установленного iPod только при включенном состоянии данного аппарата.

Запуск спаривания START PAIRING

Данная функция используется для запуска спаривания подключенного адаптера Yamaha для Bluetooth (например, YBA-10, продающийся отдельно) с компонентом Bluetooth. Подробнее о спаривании, смотрите “Спаривание адаптера Bluetooth™ и компонента Bluetooth™” на стр. 62.

Для обеспечения безопасности, для операции спаривания установлено временное ограничение до 8 минут. Перед спариванием, рекомендуется изучить и полностью вникнуть во все инструкции.

1 Нажмите  ENTER для запуска спаривания. Подключенный адаптер Bluetooth начинает поиск компонентов Bluetooth. На видеоскране отображается “Searching...”

2 Убедитесь, что компонент Bluetooth обнаружил адаптер Bluetooth. Если компонент Bluetooth обнаружил адаптер Bluetooth, в списке устройств Bluetooth отображается “YBA-10 YAMAHA” (пример).

3 Выберите адаптер Bluetooth в списке устройств Bluetooth и затем введите пароль “0000” на компоненте Bluetooth. Как только данный аппарат успешно завершил спаривание, отображается “Pairing completed”.

 Для отмены спаривания, нажмите  RETURN и выйдите из “START PAIRING”.

4 Для выхода из  RETURN, нажмите “START PAIRING”.

Примечания

- Если подключенный адаптер Bluetooth не может обнаружить никакие компоненты Bluetooth, отображается “Not found”.
- Если к данному аппарату не подключен адаптер Bluetooth, отображается “No Bluetooth Adapter”.

Многоканальное входящее фоновое видео BGU

Данная функция используется для выбора видеоисточника, воспроизводимого в качестве фона для источников, поступающих на гнезда MULTI CH INPUT.

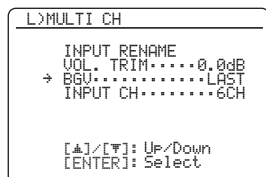

Выбор	Функции
LAST	Автоматический выбор последнего выбранного видеоисточника в качестве источника видеонаблюдения фона.
DVD, DTV/ CBL, DVR, VCR, V-AUX	Выбор соответствующего источника приема в качестве источника видеонаблюдения фона.
OFF	Отключение отображения видеоисточника в виде фона.

Каналы приема INPUT CH

Данная настройка используется для выбора количества каналов, поступающих от внешнего декодера (смотрите стр. 25).

Выбор: 6CH, 8CH

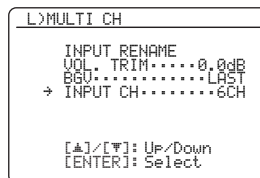

Если подключенный компонент выводит дискретные 6-канальные аудиосигналы. Выберите “6CH”.

Если подключенный компонент выводит дискретные 8-канальные аудиосигналы. Выберите “8CH”. Также установите “FRONT” (смотрите ниже) на аналоговые аудиогнезда, на которые выводятся сигналы фронтального левого и правого каналов, поступающие от подключенного компонента.

Входное гнездо фронтальных левого и правого каналов FRONT

При выборе “8CH” в “INPUT CH”, можно выбрать аналоговые аудиогнезда, на которые будут выводиться сигналы фронтального левого и правого канала, поступающие от подключенного внешнего декодера.

Выбор: CD, MD/CD-R, DVD, DTV/CBL, DVR, VCR, V-AUX

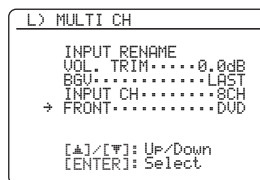

Примечание

Параметр “FRONT” отображается только при установке “INPUT CH” на “8CH”.

5 OPTION MENU

Данное меню используется для настройки дополнительных параметров системы.

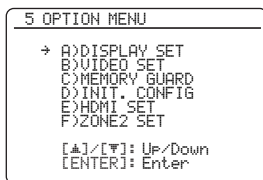

■ Настройки дисплея A) DISPLAY SET

Примечание

Используйте “VIDEO” в “INIT” в “ADVANCED SETUP” для установки “OSD SHIFT” на исходные заводские установки (смотрите стр. 109).

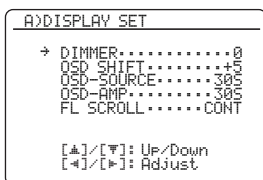

Яркость DIMMER

Данная функция используется для настройки яркости дисплея фронтальной панели.

Диапазон настройки: -4 до 0

Шаг регулирования: 1

- Для установки тусклого света дисплея фронтальной панели, нажмите **9** <
- Для яркости дисплея фронтальной панели, нажмите **9** >

Сдвиг экранного меню OSD SHIFT

Данная функция используется для регулировки отображения экранного меню по вертикали.

Диапазон настройки: от -5 (вниз) до +5 (вверх)

Шаг регулирования: 1

Исходная установка: 0

- Нажмите **9** < для снижения позиции дисплея-на-экране.
- Нажмите **9** > для повышения дисплея на дисплея-на-экране.

Время отображения функций источника в экранном меню OSD-SOURCE

Данная функция используется для установки количества времени для отображения меню iPod в экранном меню после выполнения определенной операции.

Выбор	Функции
ON	Постоянное отображение экранного меню во время управления.
10S	Отключение экранного меню через 10 секунд после выполнения определенной операции.
30S	Отключение экранного меню через 30 секунд после выполнения определенной операции.

Время отображения работы усилителя в экранном меню OSD-AMP

Данная функция используется для установки отрезка времени для отображения экрана информации о состоянии после выполнения определенной операции.

Выбор	Функции
ON	Постоянное отображение экранного меню во время управления.
10S	Отключение экранного меню через 10 секунд после выполнения определенной операции.
30S	Отключение экранного меню через 30 секунд после выполнения определенной операции.

Прокрутка дисплея фронтальной панели FL SCROLL

Данная функция используется для установки режима отображения меню iPod (например, название песни или канала) на дисплее фронтальной панели.

Выбор	Функции
CONT	Продолжительный режим. Выберите данный параметр для отображения рабочего состояния на дисплее фронтальной панели продолжительным образом.
ONCE	Режим одновременной прокрутки. Выберите данный параметр для отображения рабочего состояния на дисплее фронтальной панели с использованием первых 14 буквенно-цифровых знаков после одновременной прокрутки всех знаков.

■ Видеонастройки B)VIDEO SET

Примечание

Используйте “VIDEO” в “INIT” в “ADVANCED SETUP” для установки параметров в “VIDEO SET” на исходные заводские установки (смотрите стр. 109).

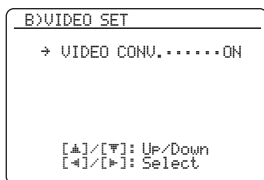

Преобразование видеосигнала VIDEO CONV.

Данная функция используется для настройки режима преобразования видеосигналов, поступающих на гнезда VIDEO, S VIDEO и COMPONENT VIDEO.

Выбор	Функции
ON	Взаимозаменяемое преобразование композитных, S-video и компонентных видеосигналов, и преобразование композитных, S-video и компонентных видеосигналов на видеосигналы HDMI.
OFF	Преобразование сигналов отключено.

Примечания

- Данный аппарат не преобразовывает 480-линейные видеосигналы и 576-линейные видеосигналы взаимозаменяемо.
- Аналоговые компонентные видеосигналы с разрешением 480i (NTSC)/576i (PAL) преобразовываются на S-video или композитные видеосигналы, выводимые от гнезд S VIDEO MONITOR OUT и VIDEO MONITOR OUT.
- Измененные видеосигналы выводятся только от гнезд MONITOR OUT. Во время записи видеоисточника, необходимо выполнить одинаковые типы видеоподключений между каждым компонентом.
- Во время преобразования композитных видеосигналов и S-video сигналов от видеомагнитофона в компонентные видеосигналы, качество изображения может ухудшиться в зависимости от видеомагнитофона.
- Необычные сигналы, поступающие на композитное видео или S-video гнезда, не могут преобразовываться или могут воспроизводиться неестественно. В таких случаях, установите “VIDEO CONV.” на “OFF”

■ Защита памяти C)MEMORY GUARD

Данная функция предназначена для предотвращения случайных изменений параметров программы звукового поля и других настроек системы.

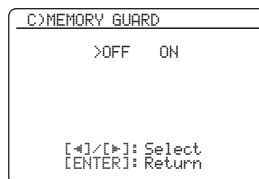

Выбор	Функции
OFF	Отключение функции “MEMORY GUARD”:
ON	Защита: <ul style="list-style-type: none"> – параметры программ звукового поля – параметров “AUTO SETUP” – всех уровней колонок – параметров “MANUAL SETUP”

Примечания

- Следующие параметры могут переключаться даже при установке “MEMORY GUARD” на “ON”:
 - “EXTD SUR.” в “SOUND MENU” (смотрите стр. 83)
 - “DECODER MODE” в “INPUT MENU” (смотрите стр. 85)
 - “MEMORY GUARD”
- Когда “MEMORY GUARD” установлен на “ON”; в верхнем правом углу экрана “SET MENU” отображается “☒”
- Настройки “SUR.” на экране параметров программы звукового поля (смотрите стр. 69) могут изменяться даже при установке “MEMORY GUARD” на “ON”

■ Исходная конфигурация

D>INIT. CONFIG

Данная функция используется для выбора настроек селектора аудиовходного гнезда, активных декодеров и расширенного окружающего звучания при включении данного аппарата.

```
D>INIT. CONFIG
→ AUDIO SELECT..AUTO
  DECODER MODE..AUTO
  EXTD SUR.....AUTO

[←]/[→]: Select
[ENTER]: Return
```

Выбор звучания AUDIO SELECT

Данная функция используется для назначения настройки селектора аудиовходного гнезда по умолчанию (смотрите стр. 44) для источников приема, подключенных к гнездам DIGITAL INPUT, при включении питания данного аппарата.

Выбор	Функции
AUTO	Автоматическое обнаружение типа поступающих сигналов и выбор соответствующей настройки селектора аудиовходного гнезда.
LAST	Автоматический выбор последней настройки входного гнезда, использованной для подключенного источника приема.

Режим декодера DECODER MODE

Данная функция используется для назначения режима декодера по умолчанию (смотрите стр. 85) по умолчанию для источников, подключенных к гнездам DIGITAL INPUT, при включении питания данного аппарата.

Выбор	Функции
AUTO	Автоматическое обнаружение типа поступающих сигналов и выбор соответствующей настройки режима декодера.
LAST	Автоматический выбор последней настройки режима декодера, использованной для подключенного источника приема.

Расширенное окружающее звучание EXTD SUR.

Данная функция используется для назначения расширенного режима декодера (смотрите стр. 83) по умолчанию для источников, подключенных к гнездам DIGITAL INPUT, при включении питания данного аппарата.

Выбор	Функции
AUTO	Автоматическое обнаружение цифровых поступающих аудио сигналов и запуск соответствующего декодера.
LAST	Автоматический выбор последнего режима декодера, установленного для "EXTD SUR." в "SOUND MENU".

■ Установка HDMI E>HDMI SET

Данная функция используется для выбора компонента для воспроизведения аудиосигналов HDMI.

```
E>HDMI SET
S. AUDIO.....RX-V663

[←]/[→]: Select
[ENTER]: Return
```

Поддержка звучания S.AUDIO

Данная функция используется для выбора воспроизведения аудиосигналов HDMI на данном аппарате или на другом компоненте HDMI, подключенном к гнезду HDMI OUT на задней панели данного аппарата.

Выбор	Функции
RX-V663	Воспроизведение аудиосигналов HDMI на данном аппарате. Аудиосигналы HDMI, поступающие на входные гнезда HDMI данного аппарата, не выводятся на компонент HDMI, подключенный к гнезду HDMI OUT на задней панели данного аппарата.
OTHER	Воспроизведение аудиосигналов HDMI на другом компоненте HDMI, подключенном к гнезду HDMI OUT.

Примечания

- Данный аппарат передает аудио и видеосигналы, поступающие на входные гнезда HDMI, только на выходное гнездо HDMI при включении данного аппарата, даже при установке "S.AUDIO" на "OTHER".
- Доступные аудио/видеосигналы зависят от технических характеристик подключенного видеозащита. Смотрите инструкцию по эксплуатации к каждому подключенному компоненту.

■ Настройки Zone 2 F>ZONE2 SET

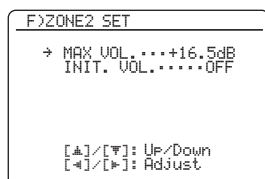

Zone 2 Максимальный уровень громкости

MAX VOL.

Данная функция используется для установки максимального уровня громкости в Zone 2.

Диапазон настройки: от -30,0 дБ до +15,0 дБ, **+16,5 дБ**

Шаг регулирования: 5,0 дБ

Примечания

- Параметр “MAX VOL.” имеет приоритет над параметром “INI.VOL.” Например, если “INI.VOL.” установлен на -20,0 дБ и затем “MAX VOL.” устанавливается на -30,0 дБ, уровень громкости автоматически устанавливается на -30,0 дБ при включении питания данного аппарата в следующий раз.
- Настройка “MAX VOL.” не влияет на выходной уровень гнезд “ZONE 2 OUT”

Zone 2 Исходный уровень громкости

INI.VOL.

Данная функция используется для установки уровня громкости Zone 2 при включении питания данного аппарата.

Выбор: **OFF**, MUTE, от -80,0 дБ до +16,5 дБ

Шаг регулирования: 0.5 дБ

Примечания

- Параметр “MAX VOL.” имеет приоритет над параметром “INI.VOL.”
- При выборе “FRONT B”; “PRNS”; “Zone B” или “NONE” в “EXTRA SP ASSIGN” (смотрите стр. 76), в экранном меню отображается “Zone 2 SP Not Assigned” и параметр “ZONE2 SET” недоступен.
- Настройка “INI.VOL.” не влияет на выходной уровень гнезд “ZONE 2 OUT”

Функции пульта ДУ

Кроме управления данным аппаратом, пульт ДУ также может управлять другими аудиовизуальными компонентами производства Yamaha и других производителей. Для управления телевизора или других компонентов, требуется установить соответствующий код ДУ для каждого источника (смотрите стр. 93).

Управление данным аппаратом, телевизором, или другими компонентами

■ Управление данным аппаратом

Для управления данным аппаратом, установите селектор режима управления на **AMP**.

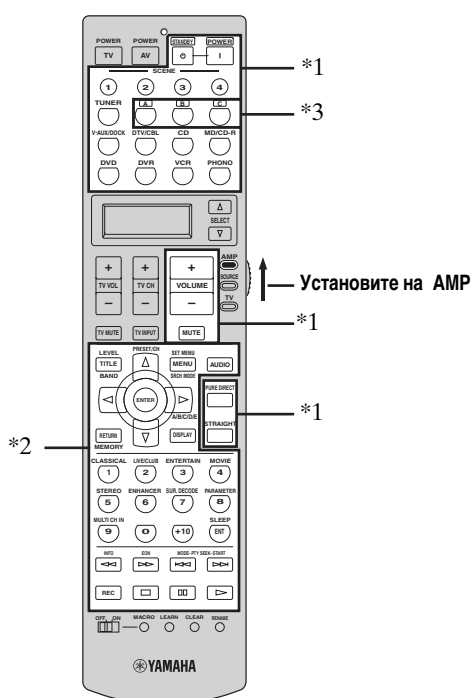

■ Управление телевизором

Для управления телевизором, установите селектор режима управления на **TV**. Для управления телевизором, требуется установить соответствующий код ДУ для **DTV/CBL** или **PHONO** (смотрите стр. 93). При установке кодов ДУ для **DTV/CBL** и **PHONO**, приоритет отдается коду для **DTV/CBL**.

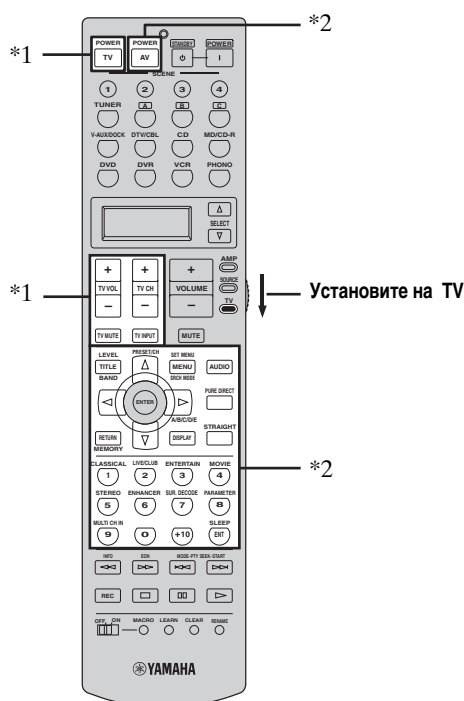

Примечания

- *1 Данные кнопки управляют данным аппаратом всегда, вне зависимости от установки селектора режима управления.
- *2 Данные кнопки управляют данным аппаратом только при установке селектора режима управления на **AMP**.
- *3 **A, B, или C** - кнопки зоны управления опциональным компонентом. Нужным компонентом можно управлять без переключения источника приема данного аппарата.

Примечания

- *1 Данные кнопки управляют телевизором всегда, вне зависимости от установки селектора режима управления.

Пульт ДУ	Цифровое телевидение/ Кабельное телевидение
TV POWER	Включение или выключение питания.
TV VOL +/-	Увеличение или уменьшение уровня громкости.
TV CH +/-	Переключение номера канала.
TV MUTE	Приглушение выводимого звучания.
TV INPUT	Переключение источника приема.

- *2 Данные кнопки управляют телевизором только при установке селектора режима управления на **TV**. Подробнее, смотрите колонку "TV" на стр. 92.

■ Управление другими компонентами

Установите селектор режима управления на **⑤SOURCE** для управления другими компонентами, выбранными с помощью селекторных кнопок источника (**⑤**). Требуется заранее установить соответствующий код ДУ для каждого источника приема (смотрите стр. 93). В следующей таблице указаны функции кнопок управления другими компонентами, установленными для каждой селекторной кнопки источника (**⑤**). Помните, что некоторые кнопки могут неправильно управлять выбранным компонентом.



Пульт ДУ обладает 12 режимами (зонами управления) для управления компонентами, и таким образом пульт ДУ может управлять до 12 различными компонентами.

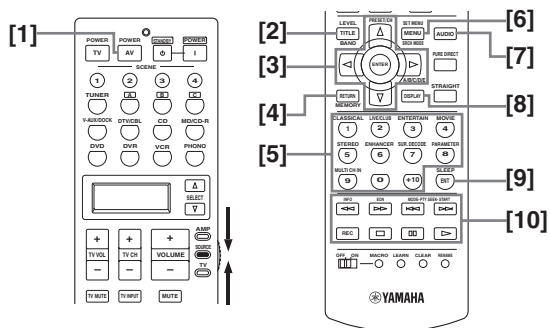

	DVD-проигрыватель/ DVD-магнитофон	Видеомагнитофон	Кабельное ТВ/ Спутн. тюнер	ТВ	LD-проигрыватель	CD-проигрыватель	MD-магнитофон/ CD-магнитофон	Кассетный магнитофон	Тюнер
[1] AV POWER	Питание *1	Питание *1	Питание *1	Питание видеомаг. *2	Питание *1	Питание *1	Питание *1	Питание *1	Питание *1
[2] TITLE	Название	Название	Название	Название					Диапазон
[3] ENTER	Вход в меню		Выбор меню	Выбор меню					
PRESET/CH Δ	Меню вверх		Меню вверх	Меню вверх					Предустановка вверх (1 – 8)
PRESET/CH ∇	Меню вниз		Меню вниз	Меню вниз					Предустановка вниз (1 – 8)
A/B/C/D/E <	Меню влево		Меню влево	Меню влево					Предустановка вниз (A–E)
A/B/C/D/E >	Меню вправо		Меню вправо	Меню вправо				Направление A/B	Предустановка вверх (A–E)
[4] RETURN	Возврат	Возврат	Возврат	Возврат					Память
[5] 1-9, 0, +10	Цифровые кнопки	Цифровые кнопки	Цифровые кнопки	Цифровые кнопки	Цифровые кнопки	Цифровые кнопки	Цифровые кнопки		Предустановленные радиостанции (от 1 до 8) / Цифровые кнопки
[6] MENU	Меню		Меню	Меню					Режим звучания
[7] AUDIO	Аудио				Аудио				
[8] DISPLAY	Дисплей		Дисплей	Дисплей	Дисплей	Дисплей	Дисплей		
[9] ENT		Вход	Вход/отмена	Вход					Вход
[10] ◀◀	Поиск назад	Поиск назад	Поиск назад на цифр. видеомаг. *2	Поиск назад на цифр. видеомаг. *2	Поиск назад	Поиск назад	Поиск назад	Поиск назад	Информация
▶▶	Поиск вперед	Поиск вперед	Поиск вперед на цифр. видеомаг. *2	Поиск вперед на цифр. видеомаг. *2	Поиск вперед	Поиск вперед	Поиск вперед	Поиск вперед	EON
⏮	Пропуск назад		Пропуск назад на цифр. видеомаг. *2	Пропуск назад на цифр. видеомаг. *2	Раздел/Пропуск назад	Пропуск назад	Пропуск назад	Направление назад	Режим поиска типа программы
⏭	Пропуск вперед		Пропуск вперед на цифр. видеомаг. *2	Пропуск вперед на цифр. видеомаг. *2	Раздел/Пропуск вперед	Пропуск вперед	Пропуск вперед	Направление вперед	Режим поиска типа программы
REC	Пропуск диска (проигрыватель) Запись (магнитофон)	Запись	Запись на цифр. видеомаг. *2	Запись на цифр. видеомаг. *2		Пропуск диска	Запись	Запись	
□	Стоп	Стоп	Остановка на цифр. видеомаг. *2	Остановка на цифр. видеомаг. *2	Стоп	Стоп	Стоп	Стоп	
⏸	Пауза	Пауза	Пауза на цифр. видеомаг. *2	Пауза на цифр. видеомаг. *2	Пауза	Пауза	Пауза	Пауза	
▶	Воспроизведение	Воспроизведение	Воспр. на цифр. видеомаг. *2	Воспр. на цифр. видеомаг. *2	Воспроизведение	Воспроизведение	Воспроизведение	Воспроизведение	

Примечания

*1 Данная кнопка действительна только тогда, когда на пульте ДУ самого компонента имеется кнопка POWER.

*2 Данные кнопки управляют видеомагнитофоном или цифровым видеомагнитофоном при установке соответствующего кода ДУ для DVR (смотрите стр. 93).

■ Выбор компонента для управления

Можно выбрать компонент, которым можно управлять независимо от источника, выбранного от селекторной кнопки источника.

Повторно нажимая **SELECT** Δ / ∇ , выберите желаемый компонент.

Название компонента для управления отображается на дисплейном окошке (6) пульта ДУ.



■ Управление опционными компонентами (Опционный режим)

“OPTN” является зоной управления опционных компонентов, программируемой с помощью функций пульта ДУ независимо от любого источника. Данная зона полезна для программирования команд, используемых как только часть функции макроса или для компонентов, у которых не имеется действительного кода ДУ.

Для выбора опционного режима, повторно нажимайте **SELECT** Δ / ∇ до отображения “OPTN” на дисплейном окошке (6) на пульте ДУ.



Примечание

Невозможно установить код ДУ для опционной зоны. Смотрите стр. 95 подробнее о программировании кнопок, работающих для данной зоны управления компонентом.

Установка кодов ДУ

Установив соответствующие коды ДУ, можно управлять другими компонентами. Можно установить коды для каждой зоны управления. Полный список доступных кодов ДУ указан в разделе “Список кодов дистанционного управления” в конце данного руководства.

В следующей таблице отображен компонент по умолчанию (Библиотека: категория компонента) и код ДУ для каждой зоны управления.

Установки по умолчанию для кода ДУ

Зона управления	Категория компонента	Производитель	Код по умолчанию
TUNER	TUNER	Yamaha	2602
A	TAPE	Yamaha	2700
B	LD	Yamaha	2200
C	TUNER	Yamaha	2607
V-AUX/DOCK	TUNER	Yamaha	2606
DTV/CBL	TV	-	-
CD	CD	Yamaha	2300
MD/CD-R	CD-R	Yamaha	2400
DVD	DVD	Yamaha	2100
DVR	DVR	Yamaha	2807
VCR	VCR	-	-
PHONO	TV	-	-

Примечание

Управление компонентом Yamaha может быть невозможно, даже при предустановке кода ДУ Yamaha как указано выше. В таком случае, постарайтесь установить другой код ДУ Yamaha.

- 1 Установите селектор режима управления на **SOURCE** и затем нажмите селекторную кнопку источника (5) и выберите нужную зону управления для настройки.

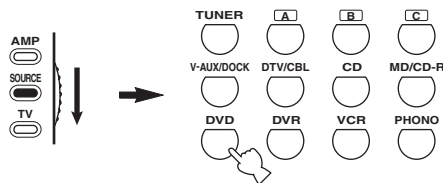

2 Используя ручку или подобный предмет, нажмите и удерживайте **LEARN** примерно 3 секунды.

Название библиотеки (например, L;DVD) и название выбранной зоны управления (например, DVD) попеременно отображаются на дисплейном окошке (6) на пульте ДУ.



- Для зоны управления можно установить код ДУ для другого типа компонента. Повторно нажимайте **SELECT** для переключения библиотеки (категория компонента).

Имеющиеся библиотеки: L;DVD, L;DVR, L;LD, L;CD, L;CDR, L;MD, L;TAP (кассета), L;TUN (тюнер), L;AMP, L;TV, L;CAB (кабельный), L;SAT (спутниковый), L;VCR

- Если нужно настроить другую зону управления, нажмите селекторную кнопку источника, или повторно нажимая **SELECT**, выберите зону управления.

Примечания

- Обязательно нажмите и удерживайте **LEARN** 3 секунды, в ином случае, начнется процесс обучения.
- Если любой из следующих шагов не были завершены в течение 30 секунд, режим настройки автоматически отменяется. В таком случае, начните заново с шага 2.

3 Нажмите **ENTER**.

На дисплейном окошке (6) отображается установка для четырехзначного кода для выбранного компонента.

Примечание

Если код не был установлен, на дисплейном окошке (6) отображается "0000".

4 Нажимая цифровые кнопки (1-0), введите четырехзначный код ДУ для нужного компонента.

Полный список доступных кодов ДУ указан в разделе "Список кодов дистанционного управления" в конце данного руководства.

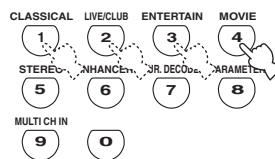

5 Нажмите **ENTER** для установки номера.

Если установка прошла успешно, на дисплейном окошке (6) пульта ДУ отображается "OK". Если установка была неуспешной, на дисплейном окошке (6) пульта ДУ отображается "NG". В таком случае, начните заново с шага 3.



Если нужно продолжить установку другого кода для другого компонента, нажмите селекторную кнопку источника (5), или повторно нажимая **SELECT**, выберите компонент, затем повторите шаги от 2 до 5.

6 Снова нажмите **LEARN** для выхода из режима настройки.



7 Нажмите **AV POWER** для проверки того, что компонент может управляться от пульта ДУ.



Если операция невозможна и если производитель компонента обладает более чем одним кодом, попробуйте все из них, пока вы не найдете нужный.

Примечания

- При нажатии кнопки, не указанной для соответствующего шага, или при одновременном нажатии нескольких кнопок, на дисплейном окошке (6) пульта ДУ отображается "ERROR".
- Поставляемый пульт ДУ не содержит все возможные коды для продающихся аудио и видеокomпонентов (включая компоненты Yamaha). Если невозможно управлять при любом коде ДУ, с помощью функции обучения, запрограммируйте новую функцию ДУ (смотрите "Программирование кодов от других пультов ДУ" на стр. 95), или используйте пульт ДУ к компоненту.
- Функции, запрограммированные с помощью функции обучения, имеют приоритет над функциями кода ДУ.

- 5** Нажмите и удерживайте программируемую кнопку на другом пульте ДУ, пока на дисплейном окошке (6) пульта ДУ не отобразится “OK”:

Если установка была неуспешной, на дисплейном окошке (6) пульта ДУ отображается “NG”. В таком случае, начните заново с шага 4.

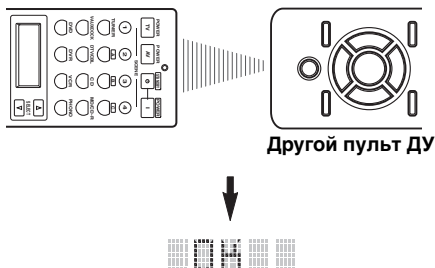

- Если нужно запрограммировать другую функцию, повторите шаги 4 и 5.
- Для продолжения программирования другой функции для другого компонента, нажимая (6) **SELECT** Δ / ∇ , выберите компонент, и затем повторите шаги 4 и 5.

- 6** Снова нажмите (13) **LEARN** для выхода из режима обучения.



Примечания

- При нажатии кнопки, не указанной для соответствующего шага, или при одновременном нажатии нескольких кнопок, на дисплейном окошке (6) пульта ДУ отображается “ERROR”.
- Данный пульт ДУ может заучить примерно 200 функций. Однако, в зависимости от заученных сигналов, на дисплее может отобразиться “FULL” до достижения программ 200 функций. В таком случае, удалите ненужные запрограммированные функции, и освободите место для следующего обучения.
- Обучение невозможно в следующих случаях:
 - слабые батарейки пульта ДУ данного аппарата или другого компонента.
 - слишком большое или слишком малое расстояние между двумя пультами ДУ.
 - инфракрасные окошки пультов ДУ направлены друг на друга под неправильным углом.
 - пульт ДУ подвергнут прямому попаданию солнечных лучей.
 - долгая или необычная программируемая функция.

Изменение названий источников на дисплейном окошке

Если хотите использовать название, отличное от предустановленного названия, можно изменить название источника, отображаемое на дисплейном окошке (6) пульта ДУ. Данная функция полезна при установке зоны на управление другим компонентом.

- 1** Установите селектор режима управления на (16) **AMP** или (16) **SOURCE** и затем нажмите селекторную кнопку источника (5) и выберите нужную зону управления для переименования.

На дисплейном окошке (6) отображается название выбранной зоны управления.

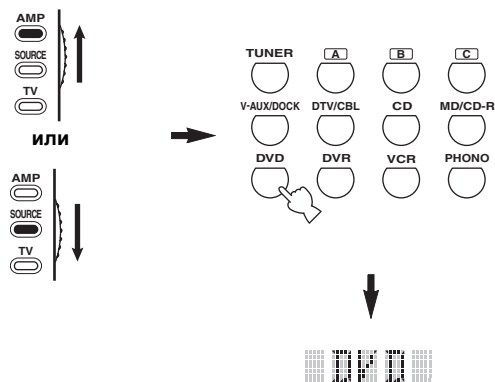

- 2** Нажмите (13) **RENAME**, используя ручку или подобный предмет.



Примечание

Если любой из следующих шагов не были завершены в течение 30 секунд, режим переименования автоматически отменяется. В таком случае, начните заново с шага 2.

3 Нажимая **⑨** Δ / ∇ , выберите и введите знак.

При нажатии **⑨** ∇ , знаки переключаются следующим образом: A – Z, 1 – 9, 0, + (плюс), – (дефис), ; (точка с запятой), / (косая черта), и пробел.

При нажатии **⑨** Δ , знаки переключаются в обратном порядке.

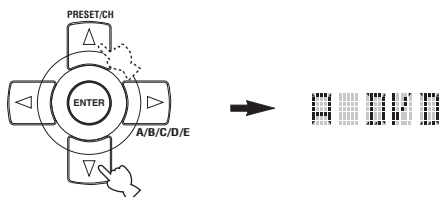

4 Нажмите **⑨** \triangleright для перемещения курсора на следующую позицию.

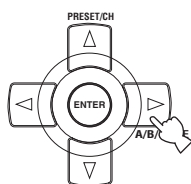

Нажмите **⑨** \triangleleft для перемещения курсора на предыдущую позицию.

5 Нажмите **⑨** **ENTER** для установки нового названия.

Если переименование прошло успешно, на дисплейном окошке **(6)** на пульте ДУ отображается “OK”.

Если переименование не было произведено, на дисплейном окошке **(6)** на пульте ДУ отображается “NG”.

В таком случае, начните заново с шага 3.



Если нужно продолжить переименование другой зоны управления, нажмите селекторную кнопку источника **(5)**, или повторно нажимая **⑥** **SELECT** Δ / ∇ , выберите компонент, затем повторите шаги от 3 до 5.

6 Снова нажмите **(13)** **RENAME** для выхода из режима переименования.



Примечание

При нажатии кнопки, не указанной для соответствующего шага, или при одновременном нажатии нескольких кнопок, на дисплейном окошке **(6)** пульта ДУ отображается “ERROR”.

Функции программирования макросов

Функция программирования макросов позволяет выполнить серии операций нажатием одной кнопки. Например, если нужно воспроизвести CD, обычно требуется включить компоненты, выбрать источник CD, и затем нажать кнопку воспроизведения для начала воспроизведения. Функция программы макроса позволяет выполнить все эти операции, просто нажав кнопку макроса CD. Кнопки, указанные как кнопки макросов ниже, имеют предустановленные программы макросов. Также можно запрограммировать личные макросы (смотрите стр. 99).

■ Операции MACRO

Кнопки макросов

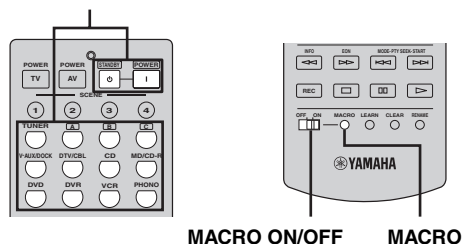

1 Установите селектор **(13)** **MACRO ON/OFF** на ON.

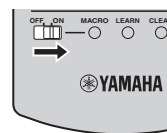

2 Нажмите нужную кнопку макроса.

3 По завершению функции программирования макроса, установите селектор **(13)** **MACRO ON/OFF** на OFF.

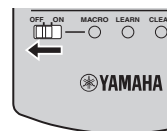

Примечания

- Когда пульт ДУ запускает программу макроса, он не принимает никакие другие операции, пока не завершён запуск программы (перестает мигать индикатор передачи).
- Удерживайте пульт ДУ направленным на компонент, управляемый макросом, пока не завершена операция макроса.

■ Функции макроса по умолчанию

Нажатие кнопки макроса	Для автоматической передачи данных сигналов в порядке		
	Первый	Второй	Третий
		—	—
	(*1)	(*2)	—
	(*1)	(*3)	—
			—
			—
			—
			—
			—
			(Участок CD) (*4)
			(Участок MD/CD-R) (*4)
			(Участок DVD) (*4)
			(Участок DVR) (*4)
			(Участок VCR) (*4)
			—

*1 Можно включить некоторые компоненты (включая компоненты Yamaha), подключенные к данному аппарату, подключив их к AC OUTLETS на задней панели данного аппарата. В зависимости от компонента, управление питанием может не синхронизироваться с данным аппаратом. Подробнее, смотрите инструкцию по эксплуатации, приложенную к подключенному компоненту.

*2 При установке кода ДУ для телевизора для **DTV/CBL** или **PHONO** (смотрите стр. 93), можно включить питание телевизора без выбора источника приема. Код ДУ, установленный для **DTV/CBL**, имеет приоритет над кодом для **PHONO**.

*3 При выборе **TUNER** как источника приема, данный аппарат воспроизводит радиостанцию, принимаемую аппаратом до установки в режим ожидания.

*4 Можно начать воспроизведение для любого, управляемого от пульта ДУ, CD-проигрывателя, CD-магнитофона, DVD-проигрывателя, или DVD-магнитофона Yamaha. При использовании макроса для управления другими компонентами, требуется запрограммировать кнопку воспроизведения в зоне управления такого компонента (смотрите стр. 95) или установить код ДУ (смотрите стр. 93).

■ Программирование операций макросов

Можно запрограммировать личный макрос и с помощью функции программирования макроса передавать несколько команд ДУ в последовательности нажатием одной кнопки. Перед программированием макроса, обязательно установите коды ДУ или выполните операции обучения.

Примечания

- При программировании нового макроса для кнопки, макрос по умолчанию не удаляется. Макрос по умолчанию будет срабатывать при удалении запрограммированного макроса.
- Невозможно добавить новый сигнал (шаг макроса) к макросу по умолчанию. При программировании макроса, меняется все содержание макроса.
- Не рекомендуется программировать долгие операции, как управление громкостью, для макроса.

1 Установите селектор режима управления на **AMP** или **SOURCE** и затем, с помощью ручки или подобного предмета, нажмите **MACRO**.

“MCR ?” отображается на дисплейном окошке (6) пульта ДУ.

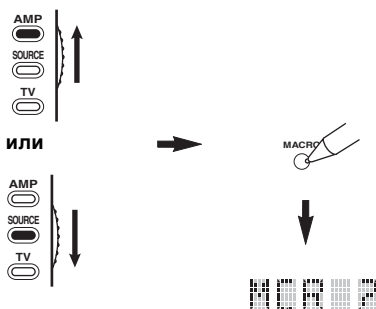

Примечание

Если любой из следующих шагов не были завершены в течение 30 секунд, режим программирования макроса автоматически отменяется. В таком случае, начните заново с шага 1.

2 Нажмите кнопку макроса для использования для управления макроса.

Название кнопки макроса (например, “M;DVD”) и название выбранного компонента (например, “DVD”) переменного отображаются на дисплейном окошке (6) на пульте ДУ.

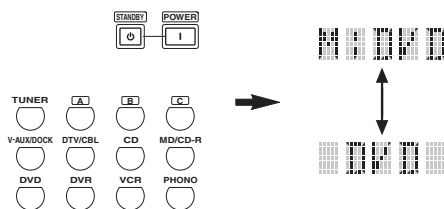

Примечание

При нажатии другой кнопки, а не кнопки макроса, на дисплейном окошке (6) отображается “AGAIN”.

3 В последовательности нажимайте кнопки функций, которые нужно включить в операцию макроса.

Можно установить до 10 шагов (10 функций). После установки 10 шагов, отображается “FULL”, и пульт ДУ автоматически выходит из режима макроса. На следующем примере показано программирование следующей процедуры:

Шаг 1 (“MCR 1”): Нажмите кнопку POWER.

Шаг 2 (“MCR 2”): Нажмите кнопку DVD.

Шаг 3 (“MCR 3”): Нажмите кнопку AUDIO.



Примечание

Для переключения выбранной зоны управления, нажмите **SELECT** Δ / ∇ . При нажатии селекторных кнопок источника, программируется шаг макроса, а нажатие **SELECT** Δ / ∇ только переключает выбранную зону управления.

4 По завершении программирования последовательной операции, с помощью ручки или подобного предмета, снова нажмите **MACRO**.

Примечание

При нажатии одновременно нескольких кнопок, на дисплейном окошке (6) отображается “ERROR”.

Удаление конфигураций

Можно очистить все изменения, произведенные для каждой настройки функции, например, заученные функции, макросы, переименованные названия зон управления и установленный ID пульта ДУ.

■ Удаление настроек функций

1 Установите селектор режима управления на **AMP** или **SOURCE** и затем, с помощью ручки или подобного предмета, нажмите **CLEAR**.

На дисплейном окошке (6) отображается "CLEAR".

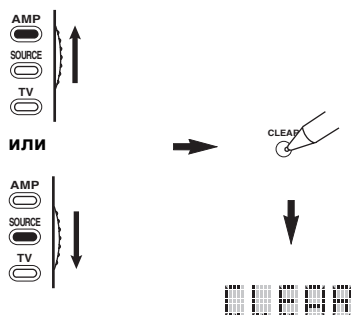

Примечание

Если любой из следующих шагов не были завершены в течение 30 секунд, режим удаления автоматически отменяется. В таком случае, начните заново с шага 1.

2 Нажимая Δ / ∇ , выберите режим удаления.

- L;CD (др.) (L; Название зоны управления)
Удаление всех заученных функций в соответствующей зоне управления. Название компонента отображается после точки и запятой (;). Нажмите селекторную кнопку источника и выберите зону управления.
- L;AMP Удаление всех заученных функций для управления функциями усилителя данного аппарата.
- L;ALL Удаление всех заученных функций.
- M;ALL Удаление всех запрограммированных макросов.
- RNAME Удаление всех переименованных названий источников.
- FCTRY Удаление всех функций пульта ДУ и установка пульта ДУ на исходные настройки.

3 Нажмите и удерживайте нажатой **CLEAR** примерно 3 секунды.

На дисплейном окошке (6) отображается "WAIT". Если процедура удаления прошла успешно, "C;OK" отображается на дисплейном окошке (6) на пульте ДУ.

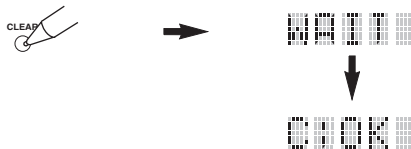

По удалению заученной функции для кнопки, кнопка устанавливается на исходную настройку (или на настройку производителя, если были установлены коды ДУ).

Примечания

- До завершения операций "L;ALL" и "FCTRY" может уйти примерно 30 секунд.
- Если процедура удаления была неуспешной, на дисплейном окошке (6) отображается "C;NG?". В таком случае, начните заново с шага 2.
- При нажатии кнопки, не указанной для соответствующего шага, или при одновременном нажатии нескольких кнопок, на дисплейном окошке (6) отображается "ERROR".

■ Удаление заученной функции

Можно удалить функцию, заученную для определенной кнопки для каждой зоны приема.

- 1 Установите селектор режима управления на **AMP** или **SOURCE** и затем нажмите селекторную кнопку источника **(5)** и выберите нужную зону управления, содержащую функцию, которую нужно удалить.**

На дисплейном окошке отображается название выбранного компонента **(6)**.

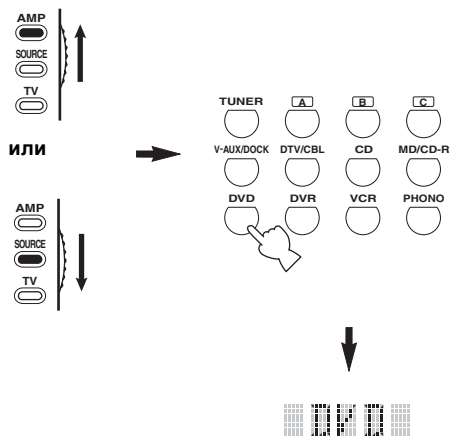

- 2 Нажмите **LEARN**, используя ручку или подобный предмет.**

На дисплейном окошке **(6)** переменного отображаются “LEARN” и название выбранного компонента (например, “DVD”).

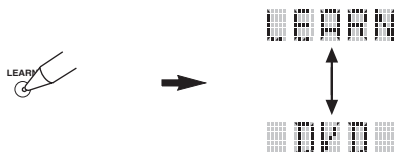

Примечания

- Не нажимайте и удерживайте **LEARN**. Если эта кнопка удерживается более 3 секунд, пульт ДУ входит в режим установки кода ДУ.
- Если любой из следующих шагов не были завершены в течение 30 секунд, режим обучения автоматически отменяется. В таком случае, начните заново с шага 2.

- 3 С помощью ручки или подобного предмета нажмите и удерживайте **CLEAR** и затем примерно 3 секунды нажимайте кнопку для удаления.**

Если процедура удаления прошла успешно, на дисплейном окошке **(6)** отображается “С;ОК”. Как только на дисплейном окошке **(6)** пульта ДУ отобразилось “С;ОК”, отпустите ручку или подобный предмет, использованный для нажатия **CLEAR**, и выйдите из режима очистки. Пульт ДУ возвращается на режим обучения.



- Для продолжения удаления другой функции, повторите шаг 3.
- Для продолжения удаления другой функции для другого компонента, нажимая **SELECT** Δ / ∇ , выберите зону управления, затем повторите шаг 3.
- По удалению заученной функции для кнопки, кнопка возвращается на исходную настройку (или на настройку производителя, если были установлены коды ДУ).

- 4 Для выхода, снова нажмите **LEARN**.**

Примечания

- Если удаление было неуспешным, на дисплейном окошке **(6)** пульта ДУ отображается “С;NG?”. В таком случае, начните заново с шага 2.
- При нажатии одновременно нескольких кнопок, на дисплейном окошке **(6)** пульта ДУ отображается “ERROR”.

■ Удаление функции макроса

Можно удалить функцию, запрограммированную для определенной кнопки макроса.

1 Установите селектор режима управления на **16 AMP** или **16 SOURCE** и затем, с помощью ручки или подобного предмета, нажмите **13 MACRO**.

“MCR ?” отображается на дисплейном окошке (6) пульта ДУ.

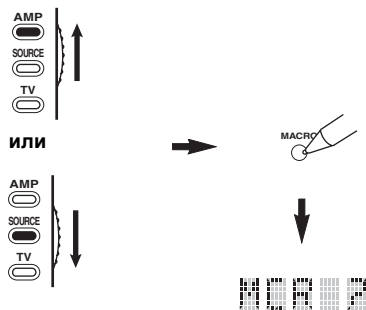

Примечание

Если любой из следующих шагов не были завершены в течение 30 секунд, режим программирования макроса автоматически отменяется. В таком случае, начните заново с шага 1.

2 С помощью ручки или подобного предмета нажмите и удерживайте **13 CLEAR**, затем примерно 3 секунды нажимайте кнопку макроса для удаления.

Если удаление прошло успешно, на дисплейном окошке (6) пульта ДУ отображается “C;OK”.

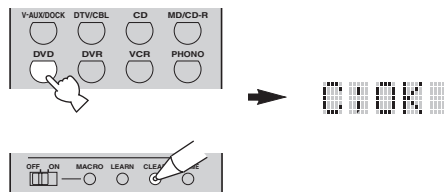

- Для продолжения удаления другой функции, повторите шаг 2.
- По удалению запрограммированной функции для кнопки, кнопка возвращается на исходную настройку (или на настройку производителя, если были установлены коды ДУ).

3 Снова нажмите **13 MACRO** для выхода из режима программирования макроса.

Примечания

- Если удаление было неуспешным, на дисплейном окошке (6) пульта ДУ отображается “C;NG”. В таком случае, начните заново с шага 2.
- При нажатии одновременно нескольких кнопок, на дисплейном окошке (6) пульта ДУ отображается “ERROR”.

Использование многозонной конфигурации

На данном аппарате можно сконфигурировать многозонную аудиосистему. Функция Zone 2 позволяет установить данный аппарат на воспроизведение разных источников в основной зоне и второй зоне (Zone 2). Используя прилагающийся пульт ДУ, можно управлять данным аппаратом из второй зоны.

Во вторую зону можно передавать только аналоговые сигналы. Любой источник, который вы хотите прослушивать во второй зоне, должен быть подключен к аналоговым гнездам AUDIO IN данного аппарата.

Подключение Zone 2

Для использования многозонных функций данного аппарата, требуется следующее дополнительное оборудование:

- Инфракрасный приемник сигнала во второй зоне.
- Инфракрасный передатчик в основной зоне. Данный передатчик передает инфракрасные сигналы от пульта ДУ через приемник инфракрасного сигнала во второй зоне на CD-проигрыватель или DVD-проигрыватель и т.д. в основной зоне.
- Усилитель и колонки во второй зоне.

- ☀
- Так как существует много методов подключения и использования данного аппарата в многозонной системе, рекомендуется обратиться к ближайшему авторизованному дилеру Yamaha или сервисный центр относительно подключений Zone 2, наилучшим образом отвечающих требованиям.
 - Некоторые модели Yamaha можно напрямую подключить к гнездам REMOTE данного аппарата. Если у вас имеются данные компоненты, передатчик инфракрасного сигнала может не пригодиться. Как показано ниже, можно подключить до 6 компонентов Yamaha.

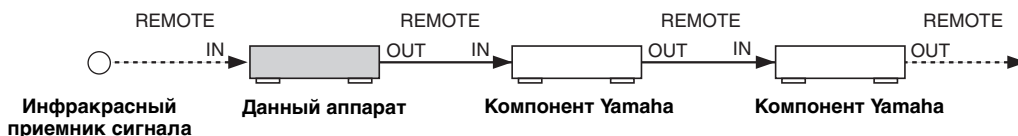

■ Использование внешнего усилителя

Подключите усилитель/ресивер во второй зоне и другие компоненты к данному аппарату следующим образом.

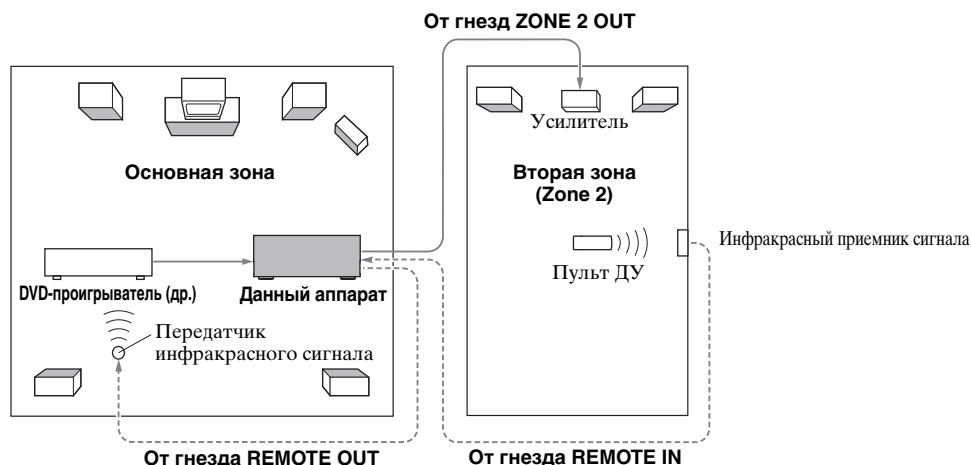

Примечание

Во избежание неожиданного шума, НЕ ИСПОЛЬЗУЙТЕ функцию Zone 2 с CD, закодированными по системе DTS.

■ Использование внутреннего усилителя данного аппарата

Важное предупреждение по безопасности

Терминалы колонок EXTRA SP данного Ресивера не должны подключаться к Селекторному Устройству Пассивных Громкоговорителей или более одному репродуктору на канал. Подключение к Селекторному Устройству Пассивных Громкоговорителей или нескольким колонкам на канал может создать слишком большую нагрузку на низкий импеданс и привести к повреждению колонок. Для правильного использования, смотрите инструкцию по эксплуатации. Условия в информации по минимальному импедансу колонок для всех каналов должны всегда поддерживаться. Данная информация указана на задней панели Ресивера.

Подключите колонки во второй зоне к терминалам колонок EXTRA SP и затем установите “EXTRA SP ASSIGN” на “ZONE2” (смотрите стр. 76).

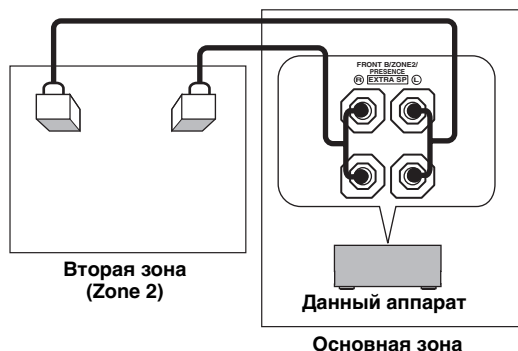

- Колонки, подключенные к терминалам колонок EXTRA SP, можно использовать в качестве фронтальной акустической системы другой зоны. Установите “EXTRA SP ASSIGN” на “ZONE B” (смотрите стр. 76).
- При использовании внутренних усилителей для колонок Zone 2, можно отрегулировать уровень громкости и установить исходный уровень громкости и максимальный уровень громкости для колонок Zone 2 (смотрите стр. 90).

Управление Zone 2

С помощью кнопок управления на фронтальной панели или пульте ДУ, можно выбрать и управлять Zone 2. Доступные операции указаны ниже:

- Выбор источника приема Zone 2.
- Настройка на ЧМ или АМ диапазон при выборе “TUNER” как источника приема Zone 2 (смотрите стр. 53).
- Прослушивание музыки, сохраненной на iPod, установленном на универсальном доке Yamaha для iPod (например, YDS-10, продающийся отдельно), подключенном к терминалу DOCK данного аппарата, при выборе “V-AUX” как источника приема (смотрите стр. 60).

Примечание

Во время мигания индикатора ZONE2 на дисплее фронтальной панели, нужно завершить каждую операцию. В ином случае, режим Zone 2 автоматически отменяется и данный аппарат устанавливается на обычный рабочий режим. В таком случае, повторите процедуру выбора Zone 2.

■ Управление Zone 2 от фронтальной панели

Включение Zone 2

Нажмите кнопку **Ⓜ ZONE 2 ON/OFF** для включения Zone 2.

Включение режима управления Zone 2

Нажимая **Ⓜ ZONE CONTROL**, выберите режим Zone 2.

Примерно 10 секунд на дисплее фронтальной панели мигает индикатор ZONE2.



После запуска режима управления Zone 2 выполняйте следующие операции.

Управление Zone 2

Поворачивая селектор \textcircled{R} INPUT, выберите нужный источник приема, пока на дисплее фронтальной панели мигает индикатор ZONE2.

- Выберите “TUNER” как источник приема для использования функций TUNER в Zone 2. Подробнее об операциях TUNER, смотрите “Настройка радиопрограмм диапазона ЧМ/АМ” на стр. 53.
- Выберите “V-AUX” как источник приема для использования функций iPod или функций Bluetooth в Zone 2. Подробнее об операциях iPod, смотрите “Использование iPod™” на стр. 60 или “Использование компонентов Bluetooth™” на стр. 62.

Установка Zone 2 в режим ожидания

Нажмите \textcircled{H} ZONE 2 ON/OFF для установки Zone 2 в режим ожидания.



Для одновременной установки основной зоны и Zone 2 в режим ожидания, нажмите \textcircled{L} SYSTEM OFF.

■ Управление Zone 2 от пульта ДУ

Включение режима управления Zone 2

Установите селектор режима управления на $\textcircled{16}$ AMP и затем, повторно нажимая $\textcircled{6}$ SELECT Δ , выберите режим управления Zone 2.

“ZONE 2” отображается на дисплейном окошке $\textcircled{6}$ пульта ДУ.

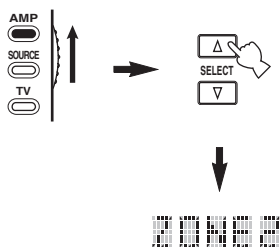

Для отключения режима управления Zone 2, повторно нажимая $\textcircled{6}$ SELECT Δ / ∇ , выберите любую настройку, за исключением “ZONE 2”.

Включение или отключение Zone 2 от пульта ДУ

В зависимости от выбранной зоны, отображенной на дисплейном окошке $\textcircled{6}$ пульта ДУ, $\textcircled{15}$ POWER и $\textcircled{14}$ STANDBY на пульте ДУ работают по-разному.

- При выборе режима основной зоны, Zone 2, можно по отдельности включить основную зону, Zone 2 или установить их в режим ожидания.
- При выборе всех режимов, при нажатии $\textcircled{15}$ POWER одновременно включаются основная зона и Zone 2, и при нажатии $\textcircled{14}$ STANDBY они одновременно устанавливаются в режим ожидания.

Режим управления	Дисплейное окошко $\textcircled{6}$	POWER и STANDBY
Режим основной зоны	Название выбранной зоны приема	Включение только основной зоны или ее установка в режим ожидания.
Режим Zone 2	“ZONE 2” или “2;название выбранной зоны приема”	Включение Zone 2 или ее установка в режим ожидания.
Все режимы	“ALL”	$\textcircled{15}$ POWER: включение основной зоны и Zone 2. $\textcircled{14}$ STANDBY: установка основной зоны и Zone 2 в режим ожидания.

Примечания

- Когда пульт ДУ находится в режиме основной зоны, на несколько секунд отображается “MAIN” при нажатии $\textcircled{15}$ POWER или $\textcircled{14}$ STANDBY.
- “ALL” отображается на дисплейном окошке $\textcircled{6}$ пульта ДУ только при нажатии $\textcircled{6}$ SELECT ∇ .

Выбор источника приема Zone 2

Нажмите одну из селекторных кнопок источника $\textcircled{5}$ и выберите источник приема выбранной зоны.

Если пульт ДУ используется для выбора источника приема, “2; название выбранной зоны приема” отображается на дисплейном окошке $\textcircled{6}$ пульта ДУ при выборе Zone 2 соответственно.

Примечание

Выбранный источник приема используется во всех зонах.

Дополнительные настройки

Данный аппарат оборудован дополнительными меню, отображаемыми на дисплее фронтальной панели. Меню дополнительных настроек содержит дополнительные операции регулировки и настройки работы данного аппарата. Измените начальные настройки (указано жирным для каждого параметра) для их соответствия вашей среде прослушивания.

Примечания

- Выполненные настройки будут работать при следующем нажатии **Ⓚ MAIN ZONE ON/OFF** для включения данного аппарата (смотрите стр. 29).
- Во время использования меню дополнительных настроек, доступны только **Ⓚ MAIN ZONE ON/OFF**, **Ⓛ SYSTEM OFF**, **Ⓜ TONE CONTROL** и селектор **Ⓝ PROGRAM**.
- Во время использования меню дополнительных настроек, все другие операции недоступны.
- Меню дополнительных настроек доступно только на дисплее фронтальной панели.

Использование дополнительных настроек

1 Нажмите **Ⓛ SYSTEM OFF** на фронтальной панели для установки данного аппарата на режим ожидания.

2 Нажмите и удерживайте **Ⓜ TONE CONTROL** и затем нажмите **Ⓚ MAIN ZONE ON/OFF** для включения данного аппарата. Данный аппарат включается, и на дисплее фронтальной панели появляется меню дополнительных настроек.



3 Поворачивая селектор **Ⓝ PROGRAM**, выберите параметр для регулировки. Наименование выбранного параметра отображается на дисплее фронтальной панели.



4 Повторно нажимайте **Ⓜ TONE CONTROL** для переключения настройки выбранного параметра.

5 Нажмите **Ⓛ SYSTEM OFF** для сохранения новой настройки и установки данного аппарата в режим ожидания.



Выполненные настройки будут работать при следующем включении данного аппарата.

■ Импеданс колонок SP IMP.

Данная функция используется для установки импеданса колонок на данном аппарате для его соответствия с колонками.

Выбор: **8ΩMIN**, **6ΩMIN**

- Выберите “8ΩMIN” для установки импеданса колонок на 8 Ω .
- Выберите “6ΩMIN” для установки импеданса колонок на 6 Ω .

SP IMP.	Колонка	Уровень импеданса
8ΩMIN	Фронтальная	При использовании одной системы (A или B), импеданс каждой колонки должен быть 8 Ω или выше.
	Центральная	При использовании двух систем (A и B), импеданс каждой колонки должен быть 16 Ω или выше.*
	Окружающего звучания	
6ΩMIN	Тылового окружающего звучания	Импеданс каждой колонки должен быть 8 Ω или выше.
	Фронтальная	При использовании одной системы (A или B), импеданс каждой колонки должен быть 4 Ω или выше.
	Центральная	При использовании двух систем (A и B), импеданс каждой колонки должен быть 8 Ω или выше.
	Окружающего звучания	
Тылового окружающего звучания	Импеданс каждой колонки должен быть 6 Ω или выше.	

* На модели для Канады невозможно одновременно использовать две акустические системы (A и B), когда “SP IMP.” установлен на “8ΩMIN”.

Смотрите стр. 106 для управления дополнительными настройками.

■ Пульт ДУ AMP ID REMOTE AMP

Данная функция используется для установки идентификационного кода AMP данного аппарата для обнаружения пультом ДУ. Данная функция полезна при отдельном управлении данным аппаратом и другими ресиверами/усилителями Yamaha в одной комнате.

Выбор: ID1, ID2

- Выберите "ID1", если идентификационный код AMP установлен на "2201"
- Выберите "ID2", если идентификационный код AMP установлен на "2202"

Установка идентификационных кодов ДУ AMP

Требуется установить идентификационный код AMP ДУ для пульта ДУ.

1 Установите селектор режима управления на **AMP** или **SOURCE**.

2 С помощью шариковой ручки или подобного предмета, нажмите и удерживайте **LEARN** примерно 3 секунды, и затем повторно нажимайте **ENTER** до отображения "L:AMP" на дисплейном окошке (6) пульта ДУ.

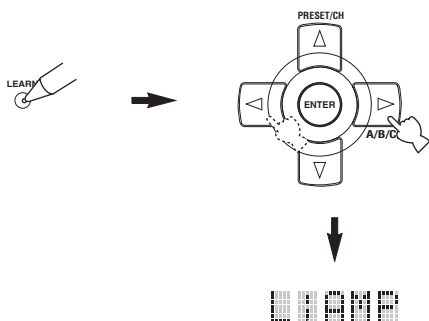

Примечания

- Обязательно нажмите и удерживайте **LEARN** 3 секунды, в противном случае, начнется процесс обучения.
- Если любой из следующих шагов не были завершены в течение 30 секунд, режим настройки автоматически отменяется. В таком случае, начните заново с шага 1.

3 Нажмите **ENTER**.

На дисплейном окошке (6) пульта ДУ отображается экран ввода четырехзначного кода для выбранной зоны приема.

4 Нажимая цифровые кнопки (1-0), введите четырехзначный код ДУ для нужной зоны приема.

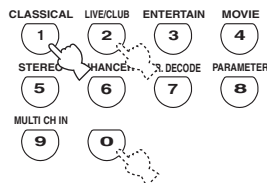

Идентификационные коды ДУ для AMP

Выберите один из следующих кодов для установки идентификационного кода AMP ДУ для нужной зоны приема.

Идентификационный код AMP (настройка ДУ)	Функция	Идентификационный код ДУ для AMP
2201 (исходная установка)	Управление данным аппаратом с использованием кода по умолчанию.	ID1 (исходная установка)
2202	Управление данным аппаратом с использованием альтернативного кода.	ID2

5 Нажмите **ENTER** для установки номера.

Если процедура установки прошла успешно, на дисплейном окошке (6) отображается "OK".

Если процедура установки была неуспешной, на дисплейном окошке (6) отображается "NG". В таком случае, начните заново с шага 1.

6 Снова нажмите **LEARN** для выхода из режима настройки.



Смотрите стр. 106 для управления дополнительными настройками.

■ Пульт ДУ TUNER ID REMOTE TU

Данная функция используется для установки идентификационного кода TUNER данного аппарата для обнаружения пультом ДУ.

Выбор: ID1, ID2

- Выберите “ID1”, если идентификационный код TUNER установлен на “2602”.
- Выберите “ID2”, если идентификационный код TUNER установлен на “2610”.

Установка идентификационных кодов ДУ TUNER

Требуется установить идентификационный код библиотеки ДУ TUNER для пульта ДУ.

1 Установите селектор режима управления на **16 AMP** или **16 SOURCE** и затем нажмите **5 TUNER** на пульте ДУ для выбора тюнера и для изменения идентификации для пульта ДУ.

2 С помощью шариковой ручки или подобного предмета, нажмите и удерживайте **13 LEARN** примерно 3 секунды, и затем повторно нажимайте **9 </>** до отображения “L;TUN” и “TUNER” на дисплейном окошке **(6)** пульта ДУ.

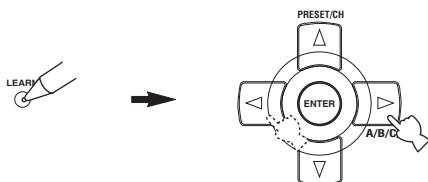

Примечания

- Обязательно нажмите и удерживайте **13 LEARN** 3 секунды, в ином случае, начнется процесс обучения.
- Если любой из следующих шагов не были завершены в течение 30 секунд, режим настройки автоматически отменяется. В таком случае, начните заново с шага 1.

3 Нажмите кнопку **9 ENTER**.

На дисплейном окошке **(6)** пульта ДУ отображается экран ввода четырехзначного кода для выбранной зоны приема.

4 Нажимая цифровые кнопки **(0-9)**, введите четырехзначный код ДУ для нужной зоны приема.

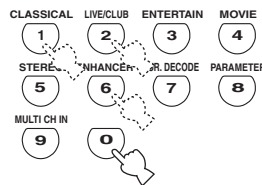

Идентификационные коды ДУ тюнера

Выберите один из следующих кодов для установки идентификационного кода ДУ тюнера для нужной зоны приема.

Идентификационный код тюнера (настройка пульта ДУ)	Функция	Идентификация тюнера для пульта ДУ
2602 (исходная установка)	Управление данным аппаратом с использованием кода по умолчанию.	ID1 (исходная установка)
2610	Управление данным аппаратом с использованием альтернативного кода.	ID2

5 Нажмите **9 ENTER** для установки номера.

Если процедура установки прошла успешно, на дисплейном окошке **(6)** отображается “OK”.

Если процедура установки была неуспешной, на дислейном окошке **(6)** отображается “NG”. В таком случае, начните заново с шага 1.

6 Снова нажмите **13 LEARN** для выхода из режима настройки.



Смотрите стр. 106 для управления дополнительными настройками.

■ Настройка двойного усиления

BI-AMP

Данная функция используется для включения или отключения функции двойного усиления (смотрите стр. 16).

Выбор: ON, **OFF**

- Выберите “ON” для включения функции двойного усиления. “SUR.B L/R SP” автоматически устанавливается на “NONE”, и данный аппарат выводит аудиосигналы фронтального канала на терминалы колонок SURROUND BACK/BI-AMP.
- Выберите “OFF” для отключения функции двойного усиления.

Примечание

Если “BI-AMP” установлен на “ON”, можно только выбрать “FRONT B”, “ZONE B” или “NONE” в “EXTRA SP ASSIGN” (смотрите стр. 76).

■ SCENE Настройка кода IR SCENE IR

Данная функция используется для автоматического вывода сигналов ДУ на гнездо REMOTE OUT, когда данный аппарат находится в режиме SCENE.

Выбор: ON, OFF

- Выберите “ON”, если компонент, подключенный к гнезду REMOTE OUT, является компонентом Yamaha и оборудован функцией сигналов управления SCENE. Данный аппарат автоматически посылает сигналы ДУ на компонент.
- Выберите “OFF”, если компонент, подключенный к гнезду REMOTE OUT, не является компонентом Yamaha и не оборудован функцией сигналов управления SCENE.

Примечание

При появлении шумов во время управления функцией SCENE, установите “SCENE IR” на “OFF”.

■ Шаг частоты тюнера TU (Только модель для Азии и общая модель)

Данная функция используется для установки частотного шага тюнера в соответствии с частотным шагом в вашем регионе.

Выбор: **AM10/FM100**, AM9/FM50

- Выберите “AM10/FM100” для Северной, Центральной, и Южной Америки.
- Выберите “AM9/FM50” для других регионов.

■ Инициализация параметра INIT

Данная функция используется для сброса параметров данного аппарата на исходные заводские установки. Можно выбрать категорию параметров для инициализации.

Выбор: DSP PARAM, VIDEO, ALL, **CANCEL**

- Выберите “DSP PARAM” для инициализации всех программ звукового поля (смотрите стр. 64).
- Выберите “VIDEO” для инициализации параметров “VIDEO SET” (смотрите стр. 88) и “OSD SHIFT” в “DISPLAY SET” (смотрите стр. 87).
- Выберите “ALL” для инициализации всех параметров данного аппарата.
- Выберите “CANCEL” для отмены процедуры инициализации.

Примечание

Для инициализации параметров определенной программы, используйте “INITIALIZE” в меню программы звукового поля (смотрите стр. 64).

Возможные неисправности и способы по их устранению

Если у вас возникли любые из следующих трудностей во время эксплуатации данного аппарата, воспользуйтесь таблицей ниже для устранения ошибки. В случае, если неисправность не указана в таблице или вы не смогли исправить ошибку, следуя инструкциям таблицы, отключите данный аппарат, отсоедините силовой кабель, и обратитесь к ближайшему официальному дилеру или сервис центр Yamaha.

■ Общая часть

Неисправность	Причина	Способ устранения	Смотрите стр.
Данный аппарат не включается или устанавливается в режим ожидания после включения питания.	Не был подключен силовой кабель или вилка не полностью вставлена в розетку.	Подключите силовой кабель соответствующим образом.	—
	Неправильная настройка импеданса колонок.	Настройте импеданс колонок для его соответствия с колонками.	28
	Была активизирована схема защиты.	Убедитесь, что все проводные соединения колонок выполнены соответствующим образом как на данном аппарате, так и на самих колонках, а также в том, что провода для соединений не соприкасаются ни с чем, кроме точки для соответствующего соединения.	14
	Данный аппарат подвергся сильному электрическому напряжению от внешних источников (например, молния или сильное статическое электричество).	Установите данный аппарат в режим ожидания, отключите силовой кабель, подключите его к розетке через 30 секунд, и пользуйтесь данным аппаратом как обычно.	—
Отсутствует звучание.	Кабели входа/выхода были подключены неправильно.	Подключите кабели соответствующим образом. Если неисправность не была устранена, это означает, что используемые кабели могут быть с дефектом.	20-26
	Подключен микрофон оптимизатора.	Отсоедините микрофон оптимизатора.	35
	Селектор аудиовходного гнезда установлен на "HDMI", "COAX/OPT" или "ANALOG".	Установите селектор аудиовходного гнезда на "AUTO".	44
	Селектор аудиовходного гнезда установлен на "ANALOG" и воспроизводится источник, закодированный по системе Dolby Digital или DTS.	Установите селектор аудиовходного гнезда на "AUTO" или "COAX/OPT".	44
	Не был выбран соответствующий источник.	С помощью селектора INPUT на фронтальной панели (или селекторных кнопок источника на пульте ДУ) выберите соответствующий источник приема.	42, 43
	Колонки подключены ненадежно.	Надежно подключите колонки.	14
	Фронтальные колонки для использования были выбраны неправильно.	Выберите фронтальные колонки, повторно нажимая SPEAKERS на фронтальной панели.	43
	Низкий уровень громкости.	Увеличьте уровень громкости.	—
	Звучание приглушено.	Для возобновления воспроизведения звучания и последующей настройки звучания, нажимайте MUTE или VOLUME +/- на пульте ДУ.	45
	Поступают сигналы от компонента-источника, которые данный аппарат не может воспроизвести, например от CD-ROM-диска.	Воспроизведите источник, сигналы которого можно воспроизвести на данном аппарате.	—
	Компоненты HDMI, подключенные к данному аппарату, не поддерживают стандарты защиты от копирования HDCP.	Подключите компоненты HDMI, поддерживающие стандарты защиты от копирования HDCP.	18
	"S.AUDIO" установлен на "OTHER" и аудиосигналы "HDMI" не воспроизводятся на данном аппарате.	Установите "S.AUDIO" на "RX-V663" в "MANUAL SETUP".	89
	Отсутствует картинка.	Выходные и входные провода источника картинки подключены к различным типам видеогнезд.	Установите "VIDEO CONV." на "ON" или подключите компоненты-источники таким-же образом, как при подключении видеокрана к данному аппарату.
Поступают нестандартные видеосигналы.			
Внезапное отключение звучания.	Была активизирована схема защиты из-за короткого замыкания, т.д.	Убедитесь, что настройка импеданса установлена соответствующим образом.	28, 106
		Убедитесь, что провода колонок не соприкасаются друг с другом, и затем снова включите аппарат.	—
	Таймер сна отключил данный аппарат.	Включите данный аппарат, и заново начните воспроизведение источника.	—
	Звучание приглушено.	Для возобновления выводимого звучания, нажмите MUTE или VOLUME +/- на пульте ДУ.	45
Слышится звучание от колонки только на одной стороне.	Кабели подключены неправильно.	Подключите кабели соответствующим образом. Если неисправность не была устранена, это означает, что используемые кабели могут быть с дефектом.	14
	Неправильная настройка "SP LEVEL".	Отрегулируйте настройки "SP LEVEL".	78

Неисправность	Причина	Способ устранения	Смотрите стр.
Основное звучание воспроизводится только от центральной колонки.	При воспроизведении монофонического источника с использованием программы звукового поля, сигнал источника направляется на центральный канал, а фронтальные колонки и колонки окружающего звучания воспроизводят только эффекты звучания.		
Отсутствие звучания от центральной колонки.	Параметр "CENTER SP" в "SET MENU" установлен на "NONE".	Установите "CENTER SP" на "SMALL" или "LARGE".	77
	Была выбрана одна из программ звукового поля (за исключение "7ch Stereo").	Попробуйте другую программу звукового поля.	48
Отсутствует звучание от колонок при присутствии.	Программы звукового поля отключены.	Нажмите Ⓢ STRAIGHT для их включения.	51
	Используется источник или комбинация программ, не поддерживающая вывод звучания от всех каналов.	Попробуйте другую программу звукового поля.	42
	"EXTRA SP ASSIGN" установлен на настройку, кроме "PRESENCE".	Установите "EXTRA SP ASSIGN" на "PRESENCE".	76
Отсутствие звучания от колонок окружающего звучания.	Параметр "SUR. L/R SP" в "SET MENU" установлен на "NONE".	Установите "SUR. L/R SP" на "SML" или "LRG".	77
	Данный аппарат находится в режиме "Straight" и воспроизводится монофонический источник.	Нажимайте Ⓢ STRAIGHT на фронтальной панели до отключения "Straight" на дисплее фронтальной панели.	51
Отсутствие звучания от тыловых колонок окружающего звучания.	"SUR. L/R SP" в "SET MENU" установлен на "NONE" и "SUR.B L/R SP" автоматически установлен на "NONE".	Установите "SUR. L/R SP" и "SUR.B L/R SP" на настройку, кроме "NONE".	77
	Параметр "SUR.B L/R SP" в "SET MENU" установлен на "NONE".	Установите "SUR.B L/R SP" на настройку, кроме "NONE".	77
Параметры колонок Zone 2 недоступны в "SET MENU".	"EXTRA SP ASSIGN" установлен на настройку, кроме "ZONE2".	Установите "EXTRA SP ASSIGN" на "ZONE2".	76
Невозможно включить колонки FRONT B.	"EXTRA SP ASSIGN" установлен на настройку, кроме "FRONT B".	Установите "EXTRA SP ASSIGN" на "FRONT B".	76
При включении колонок FRONT B, отсутствует звучание от центральной колонки, колонок окружающего звучания или тыловых колонок окружающего звучания.	Параметр "EXTRA SP ASSIGN" установлен на "ZONE B".	Установите "EXTRA SP ASSIGN" на "FRONT B".	76
Параметры колонок присутствия недоступны в "SET MENU".	"EXTRA SP ASSIGN" установлен на настройку, кроме "PRESENCE".	Установите "EXTRA SP ASSIGN" на "PRESENCE".	76
Отсутствие звучания от сабвуфера.	Параметр "LFE/BASS OUT" в "SET MENU" установлен на "FRONT" при воспроизведении сигнала Dolby Digital или DTS.	Установите "LFE/BASS OUT" на "SWFR" или "BOTH".	76
	Параметр "LFE/BASS OUT" в "SET MENU" установлен на "SWFR" или "FRONT" при воспроизведении 2-канального источника.	Установите "LFE/BASS OUT" на "BOTH".	76
	Источник не содержит низкочастотные сигналы.		
Невозможно воспроизвести источники Dolby Digital или DTS. (Индикатор Dolby Digital или DTS не загорается на дисплее фронтальной панели.)	Подключенный компонент не установлен в режим вывода цифровых сигналов Dolby Digital или DTS.	Произведите соответствующие настройки, следуя инструкции по эксплуатации компонента.	—
	Селектор аудиовходного гнезда установлен на "ANALOG".	Установите селектор аудиовходного гнезда на "AUTO".	44
Слышен гудящий шум.	Кабели подключены неправильно.	Подключите аудиокабели соответствующим образом. Если неисправность не была устранена, это означает, что используемые кабели могут быть с дефектом.	—
	Проигрыватель не подключен к терминалу GND.	Подключите кабель заземления проигрывателя к терминалу GND данного аппарата.	23
Низкий уровень громкости при воспроизведении записи.	Запись воспроизводится на проигрывателе с MC головкой.	Подключите проигрыватель к данному аппарату через усилитель MC головки.	23

Неисправность	Причина	Способ устранения	Смотрите стр.
Невозможно увеличить уровень громкости, или звучание искажено.	Выключен компонент, подключенный к гнездам AUDIO OUT (REC) данного аппарата.	Включите питание компонента.	—
Невозможно записать звуковые эффекты.	Невозможно записать звуковые эффекты на записывающем компоненте.		
Невозможно записать источник на цифровой компонент записи, подключенный к гнезду DIGITAL OUTPUT.	Компонент-источник не подключен к гнездам DIGITAL INPUT данного аппарата. Некоторые компоненты не могут записывать источники формата Dolby Digital или DTS.	Подключите компонент-источник к гнездам DIGITAL INPUT.	21, 23
Невозможно записать источник на аналоговый компонент записи, подключенный к гнездам AUDIO OUT (REC).	Компонент-источник не подключен к аналоговым гнездам AUDIO IN данного аппарата.	Подключите компонент-источник к аналоговым гнездам AUDIO IN.	23
Невозможно изменить параметры звукового поля и некоторые другие настройки данного аппарата.	Параметр “MEMORY GUARD” в “SET MENU” установлен на “ON”.	Установите “MEMORY GUARD” на “OFF”.	88
Данный аппарат не работает соответствующим образом.	Завис внутренний микрокомпьютер из-за сильного электрического напряжения от внешних источников (например, молния и излишнее статическое электричество) или из-за низкого напряжения электропитания.	Отсоедините силовой кабель от сети переменного тока и затем снова подсоедините его через примерно 30 секунд.	—
Отсутствие звучание от подключенного компонента HDMI.	Компонент HDMI не принимает многоканальные аудиосигналы.	Преобразуйте многоканальные аудиосигналы на 2-канальные аудиосигналы на компоненте-источнике как DVD-проигрыватель.	—
Индикация “CHECK SP WIRES” отображается на дисплее фронтальной панели.	Короткое замыкание в кабелях колонок.	Убедитесь, что кабели всех колонок подключены правильно.	14
Слышатся шумовые помехи от цифрового или радиочастотного оборудования.	Данный аппарат очень близко расположен к цифровому или высокочастотному оборудованию.	Передвиньте данный аппарат подальше от такого оборудования.	—
Искажена картинка.	Видеоисточник содержит записанные или закодированные сигналы для защиты от копирования.		
Данный аппарат внезапно устанавливается на режим ожидания.	Температура внутри корпуса поднялась очень высоко и была задействована схема защиты от перегрева.	Подождите около часа, пока данный аппарат не остынет, и затем снова включите его.	—

■ HDMI

Неисправность	Причина	Способ устранения	Смотрите стр.
Отсутствует картинка или звучание.	Количество подключенных компонентов HDMI превышает ограничение.	Уменьшите количество подключенных компонентов HDMI.	—
	Невозможно идентифицировать HDCP.	Проверьте, что подключены компоненты HDMI, поддерживающие стандарты защиты от копирования HDCP.	—

■ Тюнер (ЧМ/АМ)

	Неисправность	Причина	Способ устранения	Смотрите стр.
ЧМ	Слышится шум во время стереофонического приема ЧМ радиостанции.	Это может быть вызвано характеристиками самих стереофонических ЧМ трансляций, когда передающая антенна находится очень далеко или при слабом сигнале, поступающем на антенну.	Проверьте подключения антенны.	27
			Старайтесь пользоваться высококачественной направленной ЧМ антенной.	—
			Попробуйте настроиться вручную.	53
	Искажение звучания, невозможно добиться лучшего приема даже с использованием хорошей ЧМ антенны.	Многолучевая интерференция.	Отрегулируйте расположение антенны для избежания многолучевой интерференции.	—
	Невозможно настроиться на желаемую радиостанцию в режиме автоматической настройки.	Очень слабый сигнал передающей радиостанции.	Используйте высококачественную направленную ЧМ антенну.	—
Попробуйте настроиться вручную.			53	
Невозможно настроиться на ранее предустановленные радиостанции.	Аппарат был отключен в течение продолжительного промежутка времени.	Заново предустановите радиостанции.	54	
АМ	Невозможно настроиться на желаемую радиостанцию в режиме автоматической настройки.	Слабый сигнал, или ослаблены подключения антенны.	Закрепите соединения рамочной АМ антенны и измените направление антенны для лучшего приема.	—
			Попробуйте настроиться вручную.	53
	Слышится шум с потрескиванием или шипением.	Шум может быть вызваны молнией, флуоресцентной лампой, мотором, термостатом или другим электрическим оборудованием.	Используйте внешнюю антенну и провод заземления. Это хоть как-то помогает, но все-же очень трудно избавиться от всех шумовых помех.	—
Слышится шум с гудением и воем.	Поблизости используется телевизор.	Передвиньте данный аппарат подальше от телевизора.	—	

■ Пульт ДУ

Неисправность	Причина	Способ устранения	Смотрите стр.
Пульт ДУ не работает или функционирует надлежащим образом.	Слишком далеко или неправильный угол.	Пульт ДУ работает при максимальном диапазоне до 6 м и угле внесевого отклонения от фронтальной панели, не превышающем 30 градусов.	31
	Прямое попадание солнечных лучей или освещения (от инвертной флуоресцентной лампы, т.д.) на сенсор ДУ данного аппарата.	Измените месторасположение данного аппарата.	—
	Слабое напряжение в батарейках.	Поменяйте все батарейки.	4
	Неправильно установлен селектор режима управления.	Правильно установите селектор режима управления. При управлении данным аппаратом, установите его на позицию ⓂAMP . При управлении компонентом, выбранным от селекторной кнопки источника, установите его на позицию ⓂSOURCE . При управлении телевизором в зоне ⓂDTV/CBL или ⓂPHONO , установите его на позицию ⓂTV .	—
	Неправильно был установлен код ДУ.	Установите код ДУ соответствующим образом, используя “Список кодов дистанционного управления” в конце данного руководства.	93
Попробуйте установить другой код того-же производителя, используя “Список кодов дистанционного управления” в конце данного руководства.		93	
Пульт ДУ не заучивает новые функции.	Код библиотеки пульта ДУ и идентификационный код ДУ данного аппарата не совпадают.	Выберите идентификационный код ДУ данного аппарата в соответствии с кодом библиотеки пульта ДУ.	107, 108
	Даже если код ДУ установлен правильно, некоторые модели могут не отвечать на сигналы пульта ДУ.	С помощью функции обучения, запрограммируйте необходимые функции независимо для программируемых кнопок.	95
	Слишком слабые батарейки в данном пульте ДУ и/или другом пульте ДУ.	Расположите пульты ДУ на соответствующем расстоянии.	95
Слишком большое или слишком малое расстояние между двумя пультами ДУ.		Функция заучивания недоступна.	—
Кодировка или модуляция сигнала другого пульта ДУ не совпадает с данным пультом ДУ.	Удалите другие неиспользуемые функции и освободите пространство для новых функций.	101	
Заполнилась память.			

■ iPod

Примечание

В случае ошибки передачи с отсутствием сообщения о рабочем состоянии на фронтальной панели или в экранном меню, проверьте подключение с iPod (смотрите стр. 25).

Сообщение о состоянии	Причина	Способ устранения	Смотрите стр.
Loading...	Данный аппарат устанавливает связь с iPod. Данный аппарат считывает списки песен с iPod.		
Connect error	Возникла проблема во время передачи сигнала от iPod на данный аппарат.	Отключите данный аппарат и заново подключите универсальный док Yamaha для iPod к терминалу DOCK данного аппарата. Попробуйте перезапустить iPod.	25 —
Unknown iPod	Используемый iPod не поддерживается данным аппаратом.	Поддерживаются только iPod (Click and Wheel), iPod nano, и iPod mini.	—
iPod connected	iPod правильно установлен на универсальном доке Yamaha для iPod (например, YDS-10, продающийся отдельно), подключенном к терминалу DOCK данного аппарата, и соединение между iPod и данным аппаратом завершено.		
Disconnected	iPod был извлечен из универсального дока Yamaha для iPod (например, YDS-10, продающийся отдельно), подключенного к терминалу DOCK данного аппарата.	Установите iPod обратно на универсальный док Yamaha для iPod (например, YDS-10, продающийся отдельно), подключенный к терминалу DOCK данного аппарата.	25
Unable to play	Данный аппарат не может воспроизвести песни, записанные на iPod.	Убедитесь, что песни на iPod могут проигрываться. Сохраните некоторые другие воспроизводимые музыкальные файлы на iPod.	— —

■ Bluetooth

Сообщение о состоянии	Причина	Способ устранения	Смотрите стр.
Searching...	Адаптер Bluetooth и компонент Bluetooth находятся в процессе спаривания. Адаптер Bluetooth и компонент Bluetooth находятся в процессе установки связи.		
Completed	Спаривание завершено.		
Canceled	Спаривание отменено.		
BT connected	Связь между адаптером Yamaha для Bluetooth (например, YBA-10, продающийся отдельно) и компонентом Bluetooth установлена.		
Disconnected	Компонент Bluetooth отсоединен от адаптера Yamaha для Bluetooth (например, YBA-10, продающийся отдельно).		
No BT adapter	Адаптер Bluetooth не подключен к терминалу DOCK.	Подключите адаптер Yamaha для Bluetooth (например, YBA-10, продающийся отдельно) к терминалу DOCK.	25
Not found	Адаптер Yamaha для Bluetooth (например, YBA-10, продающийся отдельно) не может обнаружить никакие компоненты Bluetooth.		
Not Available	Уже было установлено другое соединение Bluetooth.	Прервите текущее соединение.	62

■ AUTO SETUP

До AUTO SETUP

Сообщение об ошибке	Причина	Способ устранения	Смотрите стр.
Connect MIC!	Не подключен микрофон оптимизатора.	Подключите поставляемый микрофон оптимизатора к гнезду OPTIMIZER MIC на фронтальной панели.	32
Unplug HP!	Подключены наушники.	Отсоедините наушники.	—
Memory Guard!	Параметры данного аппарата защищены.	Установите “MEMORY GUARD” на “OFF”.	88

Во время AUTO SETUP

Сообщение об ошибке	Причина	Способ устранения	Смотрите стр.
E-1:NO FRONT SP	Не обнаружены сигналы фронтального Л/П каналов.	Проверьте подключения фронтальных Л/П колонок.	14
E-2:NO SUR SP	Не обнаружен сигнал канала окружающего звучания.	Проверьте подключения колонки окружающего звучания.	14
E-3:NO PRNS SP	Не обнаружен сигнал канала присутствия.	Проверьте соединения колонки присутствия.	14
E-4:SBR->SBL	Обнаружен сигнал только тылового правого канала окружающего звучания.	При использовании только одной тыловой колонки окружающего звучания, подключите тыловую колонку окружающего звучания к терминалу LEFT SURROUND BACK SPEAKERS.	14
E-5:NOISY	Слишком сильный шум фона.	Попробуйте запустить “AUTO SETUP” в тишине. Выключите шумное электрооборудование как кондиционеры воздуха или отодвиньте их подальше от микрофона оптимизатора.	— —
E-6:CHECK SUR.	Подключены тыловые колонки окружающего звучания, хотя Л/П колонки окружающего звучания не подключены.	При использовании тыловых колонок окружающего звучания, подключите колонки окружающего звучания.	14
E-7:NO MIC	Во время процедуры “AUTO SETUP” был отсоединен микрофон оптимизатора.	Подключите поставляемый микрофон оптимизатора к гнезду OPTIMIZER MIC на фронтальной панели.	32
E-8:NO SIGNAL	Микрофон оптимизатора не обнаружил тестовый тональный сигнал.	Проверьте настройку микрофона. Проверьте подключения и размещение колонок.	32 14
E-9:USER CANCEL	Процедура “AUTO SETUP” была отменена по желанию пользователя.	Запустите “AUTO SETUP” снова.	32
E-10:INTERNAL ERROR	Произошла внутренняя ошибка.	Запустите “AUTO SETUP” снова.	32

После AUTO SETUP

Предупреждение	Причина	Способ устранения	Смотрите стр.
W-1: OUT OF PHASE	Неправильная полярность колонок. В зависимости от колонок, может отображаться данное предупреждение, даже если колонки подключены надлежащим образом.	Проверьте полярность в подключении колонок (+ или -).	14
W-2: OVER 24m (80ft)	Расстояние между колонкой и местом слушателя превышает 24 м.	Пододвиньте колонку поближе к месту слушателя.	—
W-3: LEVEL ERROR	Слишком большая разница в уровнях громкости колонок.	Переустановите колонки таким образом, чтобы все колонки были установлены в местах с одинаковыми условиями.	—
		Проверьте подключения колонок.	14
		Используйте колонки одинакового качества.	—
		При отображении “SWFR: TOO LOUD” или “SWFR: TOO LOW” на экране результатов, это значит уровень выхода сабвуфера.	32
W-4: CHECK PRNS	“EXTRA SP ASSIGN” установлен на “PRESENCE”, хотя не обнаружены сигналы канала присутствия.	Проверьте соединения колонки присутствия.	14
		Установите “EXTRA SP ASSIGN” на настройку, кроме “PRESENCE”.	33

Примечания

- При отображении экранов “ERROR” или “WARNING”; проверьте причину проблемы, затем снова запустите “AUTO SETUP”.
- При отображении предупреждения “W-1”, “W-2” или “W-3”, это означает, что корректировки выполнены, но они могут быть неоптимальными.
- При повторном появлении ошибки “E-10”, свяжитесь с квалифицированным сервис центром Yamaha.

Перезагрузка системы

Данная функция используется для сброса всех параметров данного аппарата на исходные заводские установки.

Примечания

- Данная процедура полностью сбрасывает все параметры данного аппарата, включая параметры “SET MENU”
- Исходные заводские настройки запускаются при следующем включении данного аппарата.



Для отмены процедуры инициализации в любое время без сохранения любых изменений, нажмите **ⓁSYSTEM OFF** на фронтальной панели.

1 Нажмите **ⓁSYSTEM OFF** на фронтальной панели для установки данного аппарата на режим ожидания.

2 Нажмите и удерживайте **ⓂTONE CONTROL** и затем нажмите **ⓀMAIN ZONE ON/OFF** для включения данного аппарата.

Данный аппарат включается, и на дисплее фронтальной панели появляется меню дополнительных настроек.



3 Поворачивая селектор **ⓃPROGRAM**, выберите “INIT”:

4 Повторно нажимая **ⓂTONE CONTROL**, выберите “ALL”:



Для отмены процедуры инициализации без изменений, выберите “CANCEL”:

5 Нажмите **ⓁSYSTEM OFF** для подтверждения выбора и установки данного аппарата в режим ожидания.

■ Синхронизация аудио и видеосигналов (синхронизация изображения и речевых сигналов)

Синхронизация изображения с речевыми сигналами - это технический термин, включающий трудность и возможность поддержки синхронизации аудио и видеосигналов после производства и при передаче. Ввиду того что аудио и видео задержка требует комплексных регулировок конечным потребителем, HDMI версии 1.3 содержит функцию автоматической синхронизации аудио и видеосигналов, позволяющую устройствам автоматически и точно производить данную синхронизацию без вмешательства пользователя.

■ Подключение двухканального усиления

Подключение двухканального усиления использует два усилителя для колонки. Один усилитель подключен к разделу низких частот колонки, в то время как другой подключен к разделу средних и высоких частот. В таком виде, каждый усилитель работает в пределах ограниченного частотного диапазона. Данный ограниченный диапазон упрощает работу каждого усилителя, и каждый усилитель не может влиять каким-либо образом на качество звучания. Внутренний кроссовер колонки состоит из LPF (фильтр низких частот) и HPF (фильтр высоких частот). Согласно названию, LPF пропускает частоты ниже частоты отсечки и отклоняет частоты выше частоты отсечки. Таким-же образом, HPF пропускает частоты выше его частоты отсечки.

■ Компонентный видеосигнал

Система компонентного видеосигнала разделяет видеосигнал на сигнал Y для яркости и сигналы Rv и Pv для насыщенности. Система воспроизводит цвет более правдоподобно, так как эти сигналы независимы. Компонентный сигнал также называется "сигналом различия цвета"; так как сигнал яркости отделен от сигнала цвета. Для вывода компонентного сигнала требуется экран с компонентными входными гнездами.

■ Композитный видеосигнал

Система композитного видеосигнала разделяет видеосигнал на три основных элемента видекартинки: цвет, яркость и синхронизация данных. Композитное видеогнездо на видеокomпоненте передает эти три элемента вместе.

■ Deep Color

Deep Color обозначает использование различных глубин цветности в дисплеях, от 24-битовой глубины в предыдущих версиях спецификации HDMI. Данная дополнительная битовая глубина позволяет телевизорам высокой четкости и другим экранам перейти от миллион цветов к миллиарду цветов, и удалить равномерное распределение цветов на экране для гладких тональных переходов и тонким градиациям между цветами. Увеличенный коэффициент контрастности может содержать во много раз больше оттенков серого между черным и белым. Также Deep Color увеличивает количество доступных цветов в пределах, ограниченных цветовым пространством RGB или YCbCr.

■ Dolby Digital

Цифровая система окружающего звучания Dolby Digital позволяет насладиться полностью независимым многоканальным звучанием. Система Dolby Digital позволяет воспроизводить 5 полнодиапазонных аудиоканалов с 3 фронтальными каналами (фронтальный левый/правый и центральный), и 2 стереофоническими каналами окружающего звучания. Включая дополнительный канал, специально предназначенный для низкочастотных эффектов и известный как LFE (низкочастотный эффект), данная система в итоге обладает 5.1 каналами (канал LFE считается как 0.1). Использование 2-канального стереофонического режима для колонок окружающего звучания позволяет более аккуратно воспроизводить движущиеся звуковые эффекты и среду окружающего звучания по сравнению с системой Dolby Surround. Широкий динамический диапазон от максимального до минимального уровней громкости, воспроизводимый 5 полнодиапазонными каналами, и точное направление звучания, сгенерированное с использованием цифровой обработки звучания, позволяют слушателю впервые испытать беспрецедентное чувство реализма и волнения. Данный аппарат позволяет вам свободно выбрать любую среду звучания, от монофонической до 5.1-канальной конфигурации, в зависимости от ваших потребностей.

■ Dolby Digital EX

Система Dolby Digital EX предназначена для создания 6 полнодиапазонных каналов от 5.1-канальных источников. Это достигается путем использования матричного декодера, выводящего 3 канала окружающего звучания от 2 каналов источника. Для достижения наилучшего результата, система Dolby Digital EX должна использоваться для звукового сопровождения кинофильмов, записанных по системе Dolby Digital Surround EX. Используя данный дополнительный канал, вы можете насладиться более динамичным и реалистичным движущимся звучанием, особенно во время сцен с эффектами "пролета" или "облета".

■ Dolby Digital Plus

Dolby Digital Plus - передовая аудиотехнология, разработанная для высококлассных программ и носителей, включая трансляции высокой четкости, HD DVD, и Blu-ray Disc. Выбранная как обязательный аудиостандарт для HD DVD и как дополнительный аудиостандарт для Blu-ray Disc, данная технология воспроизводит многоканальное звучание с дискретным выводом каналов. С поддержкой битовых потоков до 6,0 Мбит/с, Dolby Digital Plus может одновременно проводить до 71 дискретных аудиоканалов. Поддерживаемый HDMI версии 1.3 и разработанный для проигрывателей оптических дисков и аудиовизуальных ресиверов/усилителей будущего, Dolby Digital Plus также остается полностью совместимым с существующими многоканальными аудиосистемами, содержащими Dolby Digital.

■ Dolby Pro Logic II

Система Dolby Pro Logic II является улучшенной технологией, которая используется для декодирования обширного круга существующих источников в формате Dolby Surround. Данная новая технология позволяет дискретное 5-канальное воспроизведение с 2 фронтальными левым и правым каналами, 1 центральным каналом, и 2 левым и правым каналами окружающего звучания вместо только 1 канала окружающего звучания для обычной технологии Pro Logic. Имеются три доступных режима: "Режим Music" для музыкальных источников, "Режим Movie" для кинофильмов и "Режим Game" для игровых источников.

■ Dolby Pro Logic IIx

Система Dolby Pro Logic IIx является новой технологией, позволяющей производить дискретное многоканальное воспроизведение от 2-канальных или многоканальных источников. Имеются три доступных режима: "Режим Music" для музыкальных источников, "Режим Movie" для кинофильмов (только для 2-канальных источников) и "Режим Game" для игровых источников.

■ Dolby Surround

Система Dolby Surround, используя 4-канальную аналоговую систему записи, воспроизводит реалистичные и динамические звуковые эффекты: 2 фронтальных левых и правых канала (стереофонический), центральный канал для воспроизведения диалогов (монофонический), и канал окружающего звучания для особых звуковых эффектов (монофонический). Канал окружающего звучания воспроизводит звучание в узком частотном диапазоне. Система Dolby Surround широко используется почти во всех видеокассетах и лазерных дисках, а также во многих трансляциях телевидения и кабельного телевидения. Встроенный декодер Dolby Pro Logic данного аппарата использует систему обработки цифрового сигнала, таким образом автоматически стабилизируя уровень громкости каждого канала для усиления передвигающихся звуковых эффектов и направленности.

■ Dolby TrueHD

Dolby TrueHD - продвинутая технология аудиосигналов без потерь, разработанная для носителей на основе дисков высокой четкости, включая HD DVD и Blu-ray Disc. Выбранная как обязательный аудиостандарт для HD DVD и Blu-ray Disc, данная технология воспроизводит звучание, которое до единой биты идентично тому, каким было создано звукорежиссером, и предоставляет насладиться домашним кинотеатром высокой четкости. С поддержкой битовых потоков до 18,0 Мбит/с, Dolby TrueHD может одновременно проводить до 8 дискретных аудиоканалов частотой 24-бит/96 кГц. Поддерживаемый HDMI версии 1.3 и разработанный для проигрывателей оптических дисков и аудиовизуальных ресиверов/усилителей будущего, Dolby TrueHD также остается полностью совместимым с существующими многоканальными аудиосистемами и сохраняет возможность использования функций метаданных Dolby Digital, позволяя нормализовать диалог и управлять динамическим диапазоном.

■ DSD

Технология Direct Stream Digital (DSD) позволяет сохранить аудиосигналы на цифровых носителях информации как Super Audio CD. С помощью DSD, сигналы сохраняются как значения с единичными битовыми значениями с высокочастотной частотой выборки 2,8224 МГц, в то время как формирование шума и передискретизация используются для уменьшения искажения, широко распространенного для аудиосигналов с очень высоким квантованием. Из-за высокой частоты выборки, можно достичь лучшего качества звучания, чем при формате PCM, используемом для обычных аудио CD.

■ DTS 96/24

Система DTS 96/24 предоставляет невообразимое качество звучания для многоканальных звуков на DVD видеодисках, и полностью совместима со всеми выпущенными декодерами DTS. "96" обозначает частоту стробирования 96 кГц по сравнению с обычной частотой стробирования 48 кГц. "24" обозначает слово длиной 24-биты. Система DTS 96/24 обеспечивает чистейшее качество звучания для оригинального источника в формате 96/24, и 96/24 5.1-канальное звучание высококачественного динамичного видеосигнала для музыкальных программ и звукового сопровождения фильмов на DVD видеодисках.

■ DTS Digital Surround

DTS была разработана для замены аналоговых звуковых сигналов кинофильмов 6.1-канальным цифровым звуковым сигналом, и в данное время становится все более популярной для использования в кинотеатрах во всем мире. Система домашнего кинотеатра, разработанная DTS, Inc., позволяет вам насладиться глубиной звучания и пространственным звучанием цифровой системы окружающего звучания DTS в вашем доме. Данная система эффективно воспроизводит свободное от помех 6.1-канальное звучание (говоря техническим языком, всего 5.1 каналов, включая фронтальные левый и правый, центральный, левый и правый каналы окружающего звучания, и канал LFE 0.1 (сабвуфер)). Данный аппарат оснащен декодером DTS-ES для 6.1-канального воспроизведения путем добавления канала тылового окружающего звучания к существующему 5.1-канальному формату.

■ DTS Express

DTS Express - это продвинутая аудиотехнология для дополнительных функций на Blu-ray Disc или HD DVD, содержащий высококачественные аудиосигналы с низкой битовой скоростью, оптимизированные для передачи по сети, и для Интернет приложений. DTS Express используется для функции Secondary Audio на Blu-ray Disc или функции Sub Audio на HD DVD. Данные функции включают аудиокomentarии (например, дополнительные комментарии кинорежиссера) по требованию пользователей через Интернет, др. Сигналы DTS Express микшируются с основным аудиопотоком на воспроизводящем компоненте, и компонент посылает микшированный аудиопоток на аудиовизуальные ресиверы/усилители через цифровое коаксиальное, цифровое оптическое, или аналоговое соединения.

■ DTS-HD High Resolution Audio

DTS-HD High Resolution Audio - аудиотехнология с высоким разрешением, разработанная для носителей на основе дисков высокой четкости, включая HD DVD и Blu-ray Disc. Выбранная как дополнительный аудиостандарт одновременно для HD DVD и Blu-ray Disc, данная технология воспроизводит звучание, виртуально неотличимое от исходного, позволяя насладиться домашним кинотеатром высокой четкости. С поддержкой битовых потоков до 3,0 Мбит/с для HD DVD и 6,0 Мбит/с для Blu-ray Disc, DTS-HD High Resolution Audio может одновременно проводить до 71 дискретных каналов частотой 24-бит/96 кГц. Поддерживаемый HDMI версии 1.3 и разработанный для проигрывателей оптических дисков и аудиовизуальных ресиверов/усилителей будущего, DTS-HD High Resolution Audio также остается полностью совместимым с существующими многоканальными аудиосистемами, содержащими DTS Digital Surround.

■ DTS-HD Master Audio

DTS-HD Master Audio - продвинутая технология аудиосигналов без потерь, разработанная для носителей на основе дисков высокой четкости, включая HD DVD и Blu-ray Disc. Выбранная как обязательный аудиостандарт одновременно для HD DVD и Blu-ray Disc, данная технология воспроизводит звучание, которое до единой биты идентично тому, каким было создано звукорежиссером, и предоставляет насладиться домашним кинотеатром высокой четкости. С поддержкой битовых потоков до 18,0 Мбит/с для HD DVD и до 24,5 Мбит/с для Blu-ray Disc, DTS-HD Master Audio может одновременно проводить до 71 дискретных каналов частотой 24-бит/96 кГц. Поддерживаемый HDMI версии 1.3 и разработанный для проигрывателей оптических дисков и аудиовизуальных ресиверов/усилителей будущего, DTS-HD Master Audio также остается полностью совместимым с существующими многоканальными аудиосистемами, содержащими DTS Digital Surround.

■ HDMI

HDMI (High-Definition Multimedia Interface) - первый промышленно-поддерживаемый, несжатый, всецифровой аудио/видео интерфейс. Обеспечивая интерфейс между любым источником (например, кабельная коробка или аудиовизуальный ресивер) и аудио/видеоэкраном (например, цифровой телевизор) с помощью одного кабеля, HDMI поддерживает стандартное, усиленное или высокочеткое видеозображение, а также многоканальное цифровое звучание. HDMI передает все стандарты ATSC HDTV и поддерживает 8-канальное цифровое звучание, с полосой частот для соответствия с будущими улучшениями и требованиями. При использовании в комбинации с HDCP (High-bandwidth Digital Content Protection), HDMI обеспечивает надежный аудио/видео интерфейс, соответствующий требованиям по безопасности поставщиков материала содержания и системных операторов. Для подробной информации о HDMI, смотрите страницу HDMI на "<http://www.hdmi.org/>".

■ 0.1 канал LFE

Данный канал воспроизводит низкочастотные сигналы. Данный канал обладает частотным диапазоном от 20 Гц до 120 Гц. Данный канал считается как 0.1, так как он позволяет только усилить низкочастотный диапазон, по сравнению с полнодиапазонным воспроизведением других 5/6 каналов в 5.1/6.1-канальных системах Dolby Digital или DTS.

■ Neo:6

Система Neo:6 предназначена для декодирования обычных 2-канальных источников для 6-канального воспроизведения определенным декодером. Данная система позволяет выполнять многоканальное воспроизведение с более высоким разделением, точно так же, как при воспроизведении цифрового дискретного сигнала. Имеются два доступных режима: “Режим Music” для музыкальных источников и “Режим Cinema” для кинофильмов.

■ PCM (Линейный PCM)

Линейный PCM - это формат сигнала, позволяющий преобразовывать аналоговые аудиосигналы в цифровой формат, и записывать и передавать их без дополнительного сжатия. Данный метод используется для аудиозаписи на CD-дисках и DVD-дисках. Система PCM использует технологию производства отбора размера аналогового сигнала на очень короткую единицу времени. Известный как “Модуляция Импульсного Кода”, аналоговый сигнал кодируется в виде импульсов и затем модулируется для записи.

■ Частота стробирования и количество квантованных битов

При преобразовании аналогового аудиосигнала в цифровой формат, частотой стробирования называют количество раз стробирования сигнала в секунду, в то время как количество квантованных битов определяется как уровень частоты при преобразовании уровней звука в цифровое значение. Диапазон амплитудно-импульсной модуляции для воспроизведения зависит от частоты амплитудно-импульсной модуляции, в то время как динамический диапазон, представляющий собой разницу уровней звучания, определяется количеством квантованных битов. В принципе, чем выше частота амплитудно-импульсной модуляции, тем шире диапазон частот для воспроизведения, и чем больше количество квантованных битов, тем чище воспроизведение уровней звучания.

■ S-video сигнал

Система S-video сигнала позволяет разделить видеосигнал, обычно передаваемый через штыревой кабель, и передавать его как сигнал яркости Y и сигнал насыщенности C через S-video кабель. Использование гнезда S VIDEO помогает избежать потери видеосигнала во время передачи, и записывать и воспроизводить даже более красивые образы.

■ “x.v.Color”

Стандарт цветового пространства, поддерживаемый HDMI версии 1.3. Более обширное цветовое пространство по сравнению с sRGB, позволяющее воссоздавать цвета, которые не могли выражаться ранее. Поддерживая цветовую гамму стандартов sRGB, “x.v.Color” расширяет цветовое пространство и таким образом может воспроизводить более яркие, естественные изображения. Он особенно эффективен для фотографий и компьютерной графики.

Информация программы звукового поля

■ Элементы звукового поля

Многочисленные отражения от стен комнаты создают богатое звучание всех тонов звучания инструмента. Кроме воспроизведения живого звучания, эти отражения позволяют почувствовать место расположения артиста, и размер и форму комнаты для прослушивания. В дополнение к поступающему прямому звучанию от инструмента артиста, существуют также два отличительных типа звуковых отражений, комбинация которых приводит к созданию звукового поля.

Ранние отражения

Быстро улавливаемый отраженный звук (через 50 мс – 100 мс после прямого звучания), отраженный только от одной поверхности (например, от потолка или стены). Ранние отражения на самом деле делают прямое звучание чище.

Реверберации

Они воспроизводятся путем отражения от более чем одной поверхности (например, стен, и потолка) и они так многочисленны, что их соединение приводит к формированию продолжительного звучания в виде зари. Они не являются направленными, и снижают чистоту прямого звучания.

Прямое звучание, ранние отражения и последующие реверберации помогают определить размер и форму комнаты, и данная информация воспроизводится цифровым процессором звукового поля для создания звуковых полей.

Если вы создадите соответствующие ранние отражения и последующие реверберации в комнате для прослушивания, вы сможете создать свою собственную среду прослушивания. Акустика комнаты может превратиться в акустику концертного зала, танцплощадки, или любой размер виртуальной комнаты. Возможность создания таких звуковых полей по желанию - как раз то, для чего Yamaha создала цифровой процессор звукового поля.

■ CINEMA DSP

Так как системы Dolby Surround и DTS были изначально разработаны для использования в кинотеатрах, они производят наилучший эффект в кинотеатрах, спроектированных для акустических эффектов и оборудованных большим количеством колонок. Из-за различия в домашних условиях, зависящих от размера комнаты, материала стен, количества колонок и т.д., также неизбежно и изменение в качестве слышимого звучания. Основываясь на собранной информации, система Yamaha CINEMA DSP использует оригинальную технологию звукового поля, разработанную Yamaha, для комбинирования систем Dolby Pro Logic, Dolby Digital и DTS, и таким образом предоставляет возможность почувствовать аудиовизуальные эффекты, присутствующие при просмотре в кинотеатрах, в вашей комнате для прослушивания.

■ SILENT CINEMA

Yamaha разработала алгоритм звуковых эффектов DSP для естественного, реалистичного воспроизведения для наушников. Параметры для наушников установлены в каждом звуковом поле, позволяя аккуратно воспроизводить все программы звуковых полей для прослушивания с использованием наушников.

■ Virtual CINEMA DSP

Yamaha разработала алгоритм Virtual CINEMA DSP, использующий виртуальные колонки окружающего звучания, и позволяющий прослушивать эффекты окружающего звучания звукового поля DSP даже без использования колонок окружающего звучания. Вы можете даже воспроизводить виртуальные эффекты Virtual CINEMA DSP даже с использованием минимальной 2-колоночной системы, которая не включает центральную колонку.

■ Compressed Music Enhancer

Функция Compressed Music Enhancer данного аппарата улучшает прослушивание путем регенерации отсутствующих гармоник в искажении сжатия. В результате, компенсируется уравнивание сложности из-за потери высокочастотной точности, а также недостаток басов из-за потери низкочастотного баса, обеспечивая улучшенное звучание всей акустической системы.

Технические характеристики

АУДИОРАЗДЕЛ

- Минимальное среднеквадр. выходное напряжение для фронтального, центрального канала и каналов окружающего звучания
20 Гц – 20 кГц, 0,06% ОНИ, 8 Ω 95 Ватт
- Динамическое напряжение (ИНФ)
Фронтальные Л/П, 8/6/4/2 Ω 130/165/195/240 Ватт
- Максимальное полезное выходное напряжение (JEITA)
[Модели для Азии, Китая, Кореи и общая модель]
1 кГц, 10% ОНИ, 8 Ω 135 Ватт
- Максимальное выходное напряжение [Модели для Европы, России и Азии]
Установка импеданса колонки: 8 Ω, 1 кГц, 0,7% ОНИ, 4 Ω
..... 145 Ватт
- Динамическая мощность [Модели для США и Канады]
8 Ω 1,4 дБ
- Выходное напряжение по IEC [Модели для Европы, России и Азии]
Фронтальные Л/П, 1 кГц, 0,06% ОНИ, 8 Ω 105 Ватт
- Коэффициент ослабления (ИНФ)
Фронтальные Л/П, SPEAKERS A, 20 Гц - 20 кГц, 8 Ω
..... 120 или более
- Чувствительность приема/Импеданс приема
PHONO (MM) 3,5 мВ/47 кΩ
CD, т.д. 200 мВ/47 кΩ
MULTI CH INPUT 200 мВ/47 кΩ
- Максимальное входное напряжение
PHONO (MM)
1 кГц, 0,1% ОНИ 60 мВ или более
CD, др.
Эффект вкл., 1 кГц, 0,5% ОНИ 2,3 В или более
- Номинальное выходное напряжение/Выходной импеданс
OUT (REC) 200 мВ/1,2 кΩ
PRE OUT 1,0 В/1,2 кΩ
SUBWOOFER (2ch Stereo, FRONT SP: SMALL) 1,0 В/1,2 кΩ
ZONE 2 OUT 200 мВ/1,2 кΩ
- Номинальный выход/импеданс гнезда наушников
CD, др. (1 кГц, 50 мВ, 8 Ω) 150 мВ/100 Ω
- Частотная характеристика
CD на фронтальные Л/П, 10 Гц – 100 кГц +0/-3 дБ
- Отклонение выравнивания RIAA
PHONO (MM) 0 ± 0,5 дБ
- Общее нелинейное искажение
PHONO (MM) на OUT (REC)
20 Гц – 20 кГц, 1 В 0,02% или менее
CD, др. на фронтальные Л/П
2ch Stereo, 20 Гц – 20 кГц, 50 Ватт, 8 Ω 0,06% или менее
- Соотношение сигнал/шум (Сеть ИНФ-А)
PHONO (MM, 5 мВ) на OUT (REC)
[Модели для Австралии, Европы, России, Кореи и Азии]
..... 81 дБ или более
[Другие модели] 86 дБ или более
CD, др. (Эффект выкл., 250 мВ) на фронтальные Л/П
..... 100 дБ или более
- Остаточный шум (Сеть ИНФ-А)
Фронтальные Л/П 150 μV или менее
- Разделение каналов (1 кГц/10 кГц)
PHONO (замкнутый) на фронтальные Л/П
..... 60 дБ/55 дБ или более
CD, др. (5,1 кΩ замкнутый) на фронтальные Л/П
..... 60 дБ/45 дБ или более

- Управление громкостью MUTE/- 80 дБ - 16,5 дБ
- Контроль тональности (фронтальный Л/П)
BASS Добавочное напряжение/Прерывание
..... ±10 дБ/50 Гц
Частота перехода BASS 350 Гц
TREBLE Добавочное напряжение/Прерывание
..... ±10 дБ/20 кГц
Частота перехода TREBLE 3,5 кГц
- Характеристики фильтра
(частотное преобразование=40/60/80/90/100/110/120/160/200 Гц)
Н.Р.Ф.
(FRONT SP, CENTER SP, SUR. L/R SP, SUR.B L/R SP:
SMALL/SML) 12 дБ/окт.
L.P.F. (Сабвуфер) 24 дБ/окт.

ВИДЕОРАЗДЕЛ

- Видеоформат (Серый фон)
[Модели для США, Канады, Кореи и общая модель] NTSC
[Модели для Европы, России, Австралии, Азии и Китая] PAL
- Видеоформат (Видеопреобразование) NTSC/PAL
- Уровень сигнала
Композитный 1 V_{p-p}/75 Ω
S-video 1 V_{p-p}/75 Ω (Y), 0,286 V_{p-p}/75 Ω (C)
Компонентный 1 V_{p-p}/75 Ω (Y), 0,7 V_{p-p}/75 Ω (Pb/Pr)
- Максимальный уровень приема (Видеопреобразование отключено) 1,5 V_{p-p} или более
- Соотношение сигнал/шум 50 дБ или более
- Частотная характеристика (MONITOR OUT)
Компонентный (Видеопреобразование отключено)
..... 5 Гц - 100 МГц, -3 дБ

РАЗДЕЛ ЧМ

- Диапазон настройки
[Модели для США и Канады] 87,5 - 107,9 МГц
[Модель для Азии и общая модель] 87,5/87,50 - 108,0/108,00 МГц
[Другие модели] 87,50 - 108,00 МГц
- Номинальная чувствительность 50 дБ (ИНФ)
1 кГц, 100% MOD., Моно 2,8 μV (20,2 dBf)
- Соотношение сигнал/шум (ИНФ)
Моно/Сtereo 73 дБ/70 дБ
- Нелинейное искажение (1 кГц)
Моно/Сtereo 0,5%
- Вход антенны (несбалансированный) 75 Ω

РАЗДЕЛ АМ

- Диапазон настройки
[Модели для США и Канады] 530 - 1710 кГц
[Модель для Азии и общая модель] 530/531 - 1710/1611 кГц
[Другие модели] 531 - 1611 кГц

ОБЩИЙ РАЗДЕЛ

- Напряжение
 - [Модели для США и Канады] 120 В переменного тока, 60 Гц
 - [Общая модель] 110/120/220/230–240 В переменного тока, 50/60 Гц
 - [Модель для Азии] 220/230–240 В переменного тока, 50/60 Гц
 - [Модель для Китая] 220 В переменного тока, 50 Гц
 - [Модель для Кореи] 220 В переменного тока, 60 Гц
 - [Модель для Австралии] 240 В переменного тока, 50 Гц
 - [Модель для Соединенного Королевства Великобритании и Северной Ирландии, Европы и России] 230 В переменного тока, 50 Гц
- Электропотребление
 - [Модели для США и Канады] 400 Ватт/500 ВА
 - [Другие модели] 440 Ватт
- Электропотребление в режиме ожидания
 - [Модели для США и Канады] 0,8 Ватт или менее
 - [Другие модели] 0,1 Ватт или менее
- Максимальное энергопотребление [Только общая модель]
 - 6-кан., 10% ОНИ 850 Ватт
- Выходы переменного тока
 - [Модели для С.Ш.А., Канады и Китая] 2 (Всего 100 Ватт максимум)
 - [Модели для Азии, Европы, России и общая модель] 2 (Всего 50 Ватт максимум)
 - [Модель для Австралии] 1 (100 Ватт максимум)
- Габариты (Ш x В x Г) 435 x 171 x 393 мм
- Вес 11,8 кг

* Спецификации могут изменяться без уведомления.

Предметный указатель

■ Обозначения

1 BASIC MENU, ручная настройка	71
2 VOLUME MENU, ручная настройка	72
2ch STEREO, программа звукового поля	50
3 SOUND MENU, ручная настройка	72
4 INPUT MENU, ручная настройка	73
5 OPTION MENU, ручная настройка	73
7ch Enhancer, программа звукового поля	50
7ch STEREO, программа звукового поля	50

■ А

Автозадержка, синхронизация изображения и речевых сигналов	83
Автоматическая настройка	71
Аудиогнезда	17
Аудиоинформация	46

■ В

Видеогнезда	17
Видеоинформация	46
Видеоисточники в виде фона	45
Видеонастройки, меню опций	88
Включение	29
Возможные неисправности и способы по их устранению	110
Воспроизведение видеоисточников в виде фона	45
Воспроизведение компонента Bluetooth	62
Воспроизведение многоканального источника через наушники	51
Время отображения рабочего остояния усилителя на экранном меню, настройки дисплея	87
Время отображения функций источника в экранном меню, настройки дисплея	87
Время реверберации, параметр звукового поля	68
Выбор аудиовходных гнезд	44
Выбор декодера	69
Выбор звучания, исходная конфигурация	89
Выбор компонента MULTI CH INPUT	43
Выбор фронтальной акустической системы	43
Выбор, аудиовходные гнезда	44
Выбор, компонент MULTI CH INPUT	43
Выбор, тип программы Системы Радиоданных	57
Выбор, фронтальная акустическая система	43
Выбор, шаблон SCENE	37

Вывод сигналов LFE/басов, настройки колонок	76
---	----

■ Г

Гнезда	17
Гнезда AUDIO	17
Гнезда COMPONENT VIDEO	17
Гнезда DIGITAL COAXIAL	17
Гнезда DIGITAL OPTICAL	17
Гнезда MULTI CH INPUT	25
Гнезда REMOTE IN/OUT	26
Гнезда S VIDEO	17
Гнезда VIDEO	17
Гнезда VIDEO AUX	26
Гнездо OPTIMIZER MIC	32
Гнездо PHONES	45
Графический эквалайзер, эквалайзер	81

■ Д

Двойное усиление, дополнительные настройки	109
Декодеры, доступные для программ звукового поля	69
Динамический диапазон, звуковое меню	82
Дисплей фронтальной панели	30
Дополнительные конфигурации звучания	64
Дополнительные настройки	106

■ Е

Единица, расстояние колонки	79
-----------------------------------	----

■ Ж

Живучесть звукового поля окружающего звучания, параметр звукового поля	67
Живучесть звукового поля тылового окружающего звучания, параметр звукового поля	67
Живучесть, параметр звукового поля	67

■ З

Задержка реверберации, параметр звукового поля	68
Задняя панель	10
Запуск спаривания, меню приема	86
Зарядка во время режима ожидания, меню приема	85
Защита памяти, меню опций	88
Звуковое меню, ручная настройка	72

■ И

Импеданс колонок, дополнительные настройки	106
Индикатор 96/24	30
Индикатор наушников	30
Индикатор передачи	31
Индикатор уровня VOLUME	30

Индикатор ADAPTIVE DRC	30
Индикатор CINEMA DSP	30
Индикатор CT	31
Индикатор DOCK	30
Индикатор ENHANCER	30
Индикатор EON	31
Индикатор HDMI	30
Индикатор MUTE	30
Индикатор PS	31
Индикатор PTY	31
Индикатор PTY HOLD	31
Индикатор RT	31
Индикатор SILENT CINEMA	31
Индикатор SLEEP	31
Индикатор VIRTUAL	31
Индикатор YPAO	30
Индикатор ZONE2	30
Индикаторы декодеров	30
Индикаторы звукового поля	30
Индикаторы источников поступающего сигнала	30
Индикаторы колонок присутствия	31
Индикаторы поступающего сигнала	30
Индикаторы принимаемых каналов	31
Индикаторы Системы Радиоданных	31
Индикаторы тюнера	30
Индикаторы DSP	30
Индикаторы SP A B	30
Инициализация параметра, дополнительные настройки	109
Информационная услуга других усовершенствованных сетей, настройка Системы Радиоданных	58
Информационная услуга EON, настройка Системы Радиоданных	58
Информация сигнала	74
Инфракрасное окошко	31
Использование колонки присутствия	13
Использование компонента Bluetooth	62
Использование iPod	60
Использование SET MENU	75
Исходная конфигурация, меню опций	89
Исходный уровень громкости, меню уровня громкости	80

■ К

Канал приема и индикаторы колонок	31
Количество колонок, результат автонастройки	34
Колонки, динамический диапазон	82
Колонки, уровень низкочастотного эффекта	82
Конфигурация MULTI-ZONE	103
Кроссовер басов, настройки колонок	78

■ Л

Левая/правая колонки
окружающего звучания,
настройки колонки 77

■ М

Максимальная громкость Zone 2,
настройки Zone 2 90
Максимальный уровень громкости 80
Максимальный уровень громкости,
меню уровня громкости 80
Меню опций, ручная настройка 73
Меню приема, ручная настройка 73
Меню уровня громкости, ручная
настройка 72
Многоканальное входящее
фоновое видео, меню приема ... 86
Многоканальные каналы приема,
меню приема 86
Многоканальный прием входного
гнезда фронтального левого и
правого канала, меню приема 86
Многофункциональный
информационный дисплей 31

■ Н

Назначение входных/выходных
гнезд, меню приема 84
Назначение дополнительной
колонки, настройки колонки 76
Назначение дополнительных колонок,
параметр автонастройки 33
Настройка АМ диапазона 53
Настройка кода IR SCENE,
дополнительные настройки 109
Настройка названия источника,
настройки пульта ДУ 96
Настройка Системы Радиоданных 57
Настройка тонального качества 52
Настройка уровня колонок 52
Настройка ЧМ диапазона 53
Настройки дисплея, меню опций 87
Настройки колонки, основное меню 76
Настройки Zone 2, меню опций ... 90
Наушники 45
Наушники, динамический диапазон 82
Наушники, уровень
низкочастотного эффекта 82
Начальная громкость Zone 2,
настройки Zone 2 90
Начальная задержка звукового поля
окружающего звучания, параметр
звукового поля 66
Начальная задержка звукового
поля присутствия, параметр
звукового поля 66
Начальная задержка звукового поля
тылового окружающего звучания,
параметр звукового поля 66
Начальная задержка, параметр
звукового поля 66
Необработанные источники приема 51

■ О

Описания декодеров 70
Оптимизация настройки колонок для
комнаты для прослушивания 32
Основное меню, ручная настройка 71
Отключение 29
Ошибка и сообщение HDMI 46

■ П

Перезагрузка системы 118
Переименование входа, меню
приема 85
Переименование шаблона SCENE 40
Переименование, шаблон SCENE 40
Переключение параметра
звукового поля 64
Поддержка звучания, установка
HDMI 89
Подключение адаптера Bluetooth 25
Подключение АМ антенны 27
Подключение видеомагнитофона 22
Подключение внешнего декодера 25
Подключение внешнего усилителя 24
Подключение гнезда CENTER
PRE OUT 24
Подключение гнезда FRONT
PRE OUT 24
Подключение гнезда
SUBWOOFER PRE OUT 24
Подключение гнезда
SUR.BACK PRE OUT 24
Подключение гнезда
SURROUND PRE OUT 24
Подключение кабеля колонки 16
Подключение кассетного
магнитофона 23
Подключение многоформатного
проигрывателя 25
Подключение MD-магнитофона 23
Подключение персонального
видеомагнитофона 22
Подключение проектора 20
Подключение проигрывателя 23
Подключение силового кабеля 28
Подключение CD-магнитофона 23
Подключение ТВ экрана 20
Подключение телеприставки 22
Подключение универсального
дока iPod 25
Подключение ЧМ антенны 27
Подключение CD-проигрывателя 23
Подключение DVD-магнитофона 22
Подключение DVD-проигрывателя 21
Подключение, адаптер Bluetooth 25
Подключение, АМ антенна 27
Подключение, аудиокомпоненты 23
Подключение, видеомагнитофон 22
Подключение, внешний декодер 25
Подключение, внешний усилитель 24
Подключение, гнезда FRONT
PRE OUT 24

Подключение, гнезда
SUR.BACK PRE OUT 24
Подключение, гнезда
SURROUND PRE OUT 24
Подключение, гнездо CENTER
PRE OUT 24
Подключение, гнездо
SUBWOOFER PRE OUT 24
Подключение, кабель колонки 16
Подключение, кассетный
магнитофон 23
Подключение, многоформатный
проигрыватель 25
Подключение, MD-магнитофон 23
Подключение, персональный
видеомагнитофон 22
Подключение, проектор 20
Подключение, проигрыватель 23
Подключение, силовой кабель 28
Подключение, CD-магнитофон 23
Подключение, CD-проигрыватель 23
Подключение, ТВ экран 20
Подключение, телеприставки 22
Подключение, универсальный
док iPod 25
Подключение, ЧМ антенна 27
Подключение, DVD-магнитофон 22
Подключение, DVD-проигрыватель 21
Подключение аудиокомпонентов 23
Подъем диалога, параметр
звукового поля 65
Поставляемые аксессуары 2
Поток аудиосигнала 19
Поток видеосигнала 19
Предустановленные шаблоны
SCENE 39
Преобразование видеосигнала,
видеонастройки 88
Приглушение 45
Программа звукового поля, информация
Системы Радиоданных 59
Программирование макросов,
настройки пульта ДУ 97
Программная услуга, информация
Системы Радиоданных 59
Программы звукового поля 48
Программы звукового поля без колонок
окружающего звучания 51
Программы звукового поля
через наушники 51
Прокрутка дисплея фронтальной
панели, настройки дисплея 87
Прямая настройка на частоту,
настройка ЧМ/АМ диапазона 54
Пульт ДУ AMP ID,
дополнительные настройки 107
Пульт ДУ TUNER ID,
дополнительные настройки 108
Пульт ДУ, возможные неисправности
и способы по их устранению 114

■ Р

Радиотекст, информация
Системы Радиоданных 59

Размер комнаты звукового поля окружающего звучания, параметр звукового поля 67	Технические характеристики 123	Штекеры аудиокабеля 17
Размер комнаты звукового поля присутствия, параметр звукового поля 67	Тип параметрического эквалайзера, параметр автонастройки 33	Штекеры кабелей 17
Размер комнаты звукового поля тылового окружающего звучания, параметр звукового поля 67	Тип приглушения, меню уровня громкости 80	■ Э
Размер комнаты, параметр звукового поля 67	Тип программы, информация Системы Радиоданных 59	Эквалайзер, звуковое меню 81
Расстояние колонок, основное меню 79	Тыловые левая/правая колонки окружающего звучания, настройки колонки 77	Экран информации источника приема 46
Расстояние колонок, результат автонастройки 34	Тюнер, возможные неисправности и способы по их устранению 113	Экран текущего состояния 44
Расстояния колонок 79	■ У	■ А
Расширенное окружающее звучание, звуковое меню 83	Удаление настроек, пульт ДУ 100	A)DISPLAY SET, меню опций 87
Расширенное окружающее звучание, исходная конфигурация 89	Управление адаптивным динамическим диапазоном, меню уровня громкости 80	A)EQUALIZER, звуковое меню 81
Регулировка звучания, меню приема 85	Управление телевизором от пульта ДУ 91	A)SPEAKER SET, основное меню 76
Регулятор освещения, настройки дисплея 87	Уровень адаптивного DSP, меню уровня громкости 80	AC OUTLET(S) (SWITCHED) 28
Режим автоматической настройки, настройка ЧМ/АМ диапазона 53	Уровень колонок, основное меню 78	Action Game, программа звукового поля 49
Режим декодера, исходная конфигурация 89	Уровень колонок, результат автонастройки 34	ADAPTIVE DRC, меню уровня громкости 80
Режим декодера, меню приема 85	Уровень левой колонки окружающего звучания, параметр звукового поля 69	ADAPTIVE DSP LEVEL, меню уровня громкости 80
Режим декодирования окружающего звучания 69	Уровень левой колонки присутствия, параметр звукового поля 69	Adventure, программа звукового поля 50
Режим настройки на предустановленную радиостанцию, настройка ЧМ/АМ диапазона 53	Уровень низкочастотного эффекта, звуковое меню 82	AFFAIRS, тип программы Системы Радиоданных 57
Режим ожидания, основная зона 29	Уровень правой колонки окружающего звучания, параметр звукового поля 69	ANALOG RES. Видеoinформация 46
Режим ожидания, Zone 2 105	Уровень правой колонки присутствия, параметр звукового поля 69	AUDIO SELECT 44
Режим ручной настройки, настройка ЧМ/АМ диапазона 53	Уровень реверберации, параметр звукового поля 68	AUDIO SELECT, исходная конфигурация 89
Режим PTY SEEK, настройка Системы Радиоданных 57	Уровень тыловой колонки окружающего звучания, параметр звукового поля 69	AUTO DELAY, синхронизация изображения и речевых сигналов 83
Режим Straight 51	Уровень центральной колонки, параметр звукового поля 69	AUTO SETUP 32, 71
Ручная задержка, синхронизация изображения и речевых сигналов 83	Уровень эффекта DSP, параметр звукового поля 65	AUTO SETUP, возможные неисправности и способы по их устранению 116
Ручная настройка 71	Установка импеданса колонки 28	AUTO TUNING, настройка ЧМ/АМ диапазона 53
■ С	Установка кода ДУ 93	■ В
Сдвиг OSD, настройки дисплея 87	Установка HDMI, меню опций 89	B)LFE LEVEL, звуковое меню 82
Селектор режима управления 31	■ Ф	B)SP LEVEL, основное меню 78
Селектор типа эквалайзера, эквалайзер 81	Фаза сабвуфера, настройки колонки 78	BASIC MENU, ручная настройка 76
Синхронизация аудио и видеосигналов, звуковое меню 83	Фронтальные колонки, настройки колонки 77	BGV, меню приема 86
Синхронизация изображения и речевых сигналов, звуковое меню 83	■ Ц	BI-AMP, дополнительные настройки 109
Спаривание, управление Bluetooth 62	Центральная колонка, настройки колонки 77	BITRATE, Аудиоинформация 46
СТ, информация Системы Радиоданных 59	■ Ч	Bluetooth, возможные неисправности и способы по их устранению 115
■ Т	Частота, информация Системы Радиоданных 59	BT connected, сообщение о состоянии Bluetooth 115
Таймер сна 47	Чистое высокочастотное звучание 52	■ С
Текущее время, информация Системы Радиоданных 59	ЧМ антенна 27	C)DYNAMIC RANGE, звуковое меню 82
Тестовый тональный сигнал, основное меню 79	■ Ш	C)MEMORY GUARD, меню опций 88
Тестовый тональный сигнал, эквалайзер 81	Шаг частоты тюнера, дополнительные настройки 109	C)SP DISTANCE, основное меню 79

CHECK SP WIRES	14	E-5:NOISY, сообщение об ошибке автоматической настройки	116	INIT.DLY, параметр звукового поля	66
CHECK SUR., сообщение об ошибке автоматической настройки	116	E-6:CHECK SUR., сообщение об ошибке автоматической настройки	116	INIT.VOL., меню уровня громкости	80
CLASSICAL, категория звукового поля	48	E-7:NO MIC, сообщение об ошибке автоматической настройки	116	INPUT CH, меню приема	86
CLASSICS, тип программы Системы Радиоданных	57	E-8:NO SIGNAL, сообщение об ошибке автоматической настройки	116	INPUT MENU, ручная настройка	84
CLEAR, пульт ДУ	100	E-9:USER CANCEL, сообщение об ошибке автоматической настройки	116	INPUT RENAME, меню приема	85
CLOCK TIME, информация Системы Радиоданных	59	EDUCATE, тип программы Системы Радиоданных	57	INTERNAL ERROR, сообщение об ошибке автоматической настройки	116
Completed, сообщение о состоянии Bluetooth	115	EFFECT LEVEL, параметр звукового поля	69	iPod connected, сообщение о состоянии iPod	115
Compressed Music Enhancer	50	ENTERTAINMENT, категория звукового поля	49	iPod, возможные неисправности и способы по их устранению	115
Connect error, сообщение о состоянии iPod	115	EQ TYPE SELECT, эквалайзер	81	■ L	
Connect MIC!, сообщение об ошибке автоматической настройки	116	EQ, параметр автонастройки	33	LEARN, пульт ДУ, заучивание, настройки пульта ДУ	95
CROSS OVER, параметры колонок	78	EXTD SUR., исходная конфигурация	89	LEVEL ERROR, предупреждение автоматической настройки	117
CT LEVEL, параметр звукового поля	69	EXTRA SP ASSIGN, настройки колонки	76	LFE/BASS OUT, настройки колонки	76
CULTURE, тип программы Системы Радиоданных	57	EXTRA SP ASSIGN, параметр автонастройки	33	LIGHT M, тип программы Системы Радиоданных	57
■ D		■ F		LIVE/CLUB, категория звукового поля	49
D)INIT. CONFIG, меню опций	89	F)ZONE2 SET, меню опций	90	LIVENESS, параметр звукового поля	67
D)LIPSYNC, звуковое меню	83	FL SCROLL, настройки дисплея	87	Loading, сообщение о состоянии iPod	115
D)TEST TONE, основное меню	79	FLAG, Аудиоинформация	46	LVL, результат автонастройки	34
DECODER MODE, исходная конфигурация	89	FORMAT, Аудиоинформация	46	■ M	
DECODER MODE, меню приема	85	FREQUENCY, информация Системы Радиоданных	59	M.O.R. M, тип программы Системы Радиоданных	57
DEVICE ERROR, Сообщение об ошибке HDMI	46	FRONT SP, настройки колонки	77	MANUAL DELAY, синхронизация изображения и речевых сигналов	83
DEVICE OVER, сообщение об ошибке HDMI	46	FRONT, меню приема	86	MANUAL SETUP	71
DIALG.LIFT, параметр звукового поля	65	■ G		MANUAL TUNING, настройка ЧМ/АМ диапазона	53
DIMENSION, параметр декодера	70	GEQ, эквалайзер	81	MAX VOL., меню уровня громкости	80
DIMMER, настройки дисплея	87	■ H		MAX VOL., настройки Zone 2	90
DIRECT, параметр звукового поля	69	Hall in Munich, программа звукового поля	48	MCR ?, пульт ДУ	99
Disconnected, сообщение о состоянии Bluetooth	115	Hall in Vienna, программа звукового поля	48	Memory Guard!, сообщение об ошибке автоматической настройки	116
Disconnected, сообщение о состоянии iPod	115	HDMI	18	Mono Movie, программа звукового поля	50
DIST, результат автонастройки	34	HDMI авто, синхронизация изображения и речевых сигналов	83	MOVIE, категория звукового поля	49
Drama, программа звукового поля	50	HDMI AUTO, синхронизация изображения и речевых сигналов	83	MUSIC ENHANCER, категория звукового поля	50
DRAMA, тип программы Системы Радиоданных	57	HDMI ERROR, Видеоинформация	46	Music Video, программа звукового поля	49
DSP LEVEL, параметр звукового поля	65	HDMI RES., Видеоинформация	46	MUTE	45
DSP PROG. INFO, информация Системы Радиоданных	59	HDMI SIGNAL, Видеоинформация	46	MUTE TYPE, меню уровня громкости	80
■ E		HDMI, возможные неисправности и способы по их устранению	112	■ N	
E)EXTD SUR., звуковое меню	83	HEADPHONE, динамический диапазон	82	Neo:6 Cinema, тип декодера	69, 70
E)HDMI SET, меню опций	89	HEADPHONE, уровень низкочастотного эффекта	82	Neo:6 Music, тип декодера	70
E-1:NO FRONT SP, сообщение об ошибке автоматической настройки	116	■ I		NEWS, тип программы Системы Радиоданных	57
E-10:INTERNAL ERROR, сообщение об ошибке автоматической настройки	116	I/O ASSIGNMENT, меню приема	84	No BT Adapter, сообщение о состоянии Bluetooth	115
E-2:NO SUR SP, сообщение об ошибке автоматической настройки	116	INFO, тип программы Системы Радиоданных	57	NO FRONT SP, сообщение об ошибке автоматической настройки	116
E-3:NO PRNS SP, сообщение об ошибке автоматической настройки	116	INI.VOL., настройки Zone 2	90	NO MIC, сообщение об ошибке автоматической настройки	116
E-4:SBR->SBL, сообщение об ошибке автоматической настройки	116	INIT, дополнительные настройки	109	NO PRNS SP, сообщение об ошибке автоматической настройки	116

- NO SIGNAL, сообщение об ошибке автоматической настройки 116
- NO SUR SP, сообщение об ошибке автоматической настройки 116
- NOISY, сообщение об ошибке автоматической настройки 116
- Not Available, сообщение о состоянии Bluetooth 115
- Not found, сообщение о состоянии Bluetooth 115
- **O**
- OPTION MENU, ручная настройка 87
- OPTN, пульт ДУ 93
- OSD SHIFT, настройки дисплея 87
- OSD-AMP, настройки дисплея 87
- OSD-SOURCE, настройки дисплея 87
- OTHER M, тип программы Системы Радиоданных 57
- OUT OF PHASE, предупреждение автоматической настройки 117
- Out of Res., сообщение HDMI 46
- OVER 24m (80ft), предупреждение автоматической настройки 117
- **P**
- P.INIT.DLY, параметр звукового поля 66
- P.ROOM SIZE, параметр звукового поля 67
- PANORAMA, параметр декодера 70
- PL LEVEL, параметр звукового поля 69
- PLII Game, тип декодера 70
- PLII Movie, тип декодера 69, 70
- PLII Music, тип декодера 70
- PLIIX Game, тип декодера 70
- PLIIX Movie, тип декодера 69, 70
- PLIIX Music, тип декодера 70
- POP M, тип программы Системы Радиоданных 57
- PR LEVEL, параметр звукового поля 69
- PRESET TUNING 53
- PRO LOGIC, тип декодера 70
- PROGRAM SERVICE, информация Системы Радиоданных 59
- PROGRAM TYPE, информация Системы Радиоданных 59
- PS, информация Системы Радиоданных 59
- {PTY, информация Системы Радиоданных 59
- Pure Direct 52
- **R**
- RADIO TEXT, информация Системы Радиоданных 59
- REMOTE AMP, дополнительные настройки 107
- REMOTE TU, дополнительные настройки 108
- Repeat 61
- Repeat, воспроизведение iPod 61
- REV.DELAY, параметр звукового поля 68
- REV.LEVEL, параметр звукового поля 68
- REV.TIME, параметр звукового поля 68
- ROCK M, тип программы Системы Радиоданных 57
- Roleplaying Game, программа звукового поля 49
- ROOM SIZE, параметр звукового поля 67
- RT, информация Системы Радиоданных 59
- **S**
- S.Audio, установка HDMI 89
- S.INIT.DLY, параметр звукового поля 66
- S.LIVENESS, параметр звукового поля 67
- S.ROOM SIZE, параметр звукового поля 67
- SAMPLING, Аудиоинформация 46
- SB INI.DLY, параметр звукового поля 66
- SB LEVEL, параметр звукового поля 69
- SB LIVENESS, параметр звукового поля 67
- SB ROOM SIZE, параметр звукового поля 67
- SBR->SBL, сообщение об ошибке автоматической настройки 116
- SCENE 1 8
- SCENE 2 8
- SCENE 3 8
- SCENE 4 8
- SCENE IR, дополнительные настройки 109
- SCIENCE, тип программы Системы Радиоданных 57
- Sci-Fi, программа звукового поля 49
- Shuffle, iPod воспроизведение 61
- SIGNAL INFO 46
- SILENT CINEMA 51
- SL LEVEL, параметр звукового поля 69
- SOUND MENU, ручная настройка 81
- SP IMP., дополнительные настройки 106
- SP, результат автонастройки 34
- SPEAKER, динамический диапазон 82
- SPEAKER, уровень низкочастотного эффекта 82
- Spectacle, программа звукового поля 49
- SPORT, тип программы Системы Радиоданных 57
- Sports, Программа звукового поля 49
- SR LEVEL, параметр звукового поля 69
- Standard, программа звукового поля 49
- STANDBY CHARGE, меню приема 85
- START PAIRING, меню приема 86
- STEREO, категория звукового поля 50
- Straight 51
- Straight Enhancer, программа звукового поля 50
- SUBWOOFER PHASE, настройки колонки 78
- SUR. L/R SP, настройки колонки 77
- SUR.B L/R SP, настройки колонки 77
- SYSTEM OFF 29
- **T**
- TEST, эквалайзер 81
- The Bottom Line, программа звукового поля 49
- The Roxy Theatre, программа звукового поля 49
- TU, дополнительные настройки 109
- **U**
- Unable to play, сообщение о состоянии iPod 115
- UNIT, расстояние колонки 79
- Unknown iPod, сообщение о состоянии iPod 115
- Unplug HP!, сообщение об ошибке автоматической настройки 116
- USER CANCEL, сообщение об ошибке автоматической настройки 116
- **V**
- VARIED, тип программы Системы Радиоданных 57
- VIDEO CONV., видеонастройки 88
- VIDEO SET, меню опций 88
- Virtual CINEMA DSP 51
- VOL. TRIM, меню приема 85
- VOLTAGE SELECTOR 4
- VOLUME MENU, ручная настройка 80
- **W**
- W-1:OUT OF PHASE, предупреждение автоматической настройки 117
- W-2:OVER 24m (80ft), предупреждение автоматической настройки 117
- W-3:LEVEL ERROR, предупреждение автоматической настройки 117
- W-4:CHECK PRNS, предупреждение автоматической настройки 117
- **Z**
- Zone 2 103
- Zone B 43

“**A** SPEAKERS” или “**D** DVD” (пример) обозначает название частей на фронтальной панели или пульте ДУ. По информации о каждой позиции частей смотрите приложение или страницы в конце данного руководства.

■ Front panel/Face avant/Frontblende/Frontpanelen/Voorpaneel/
Фронтальная панель

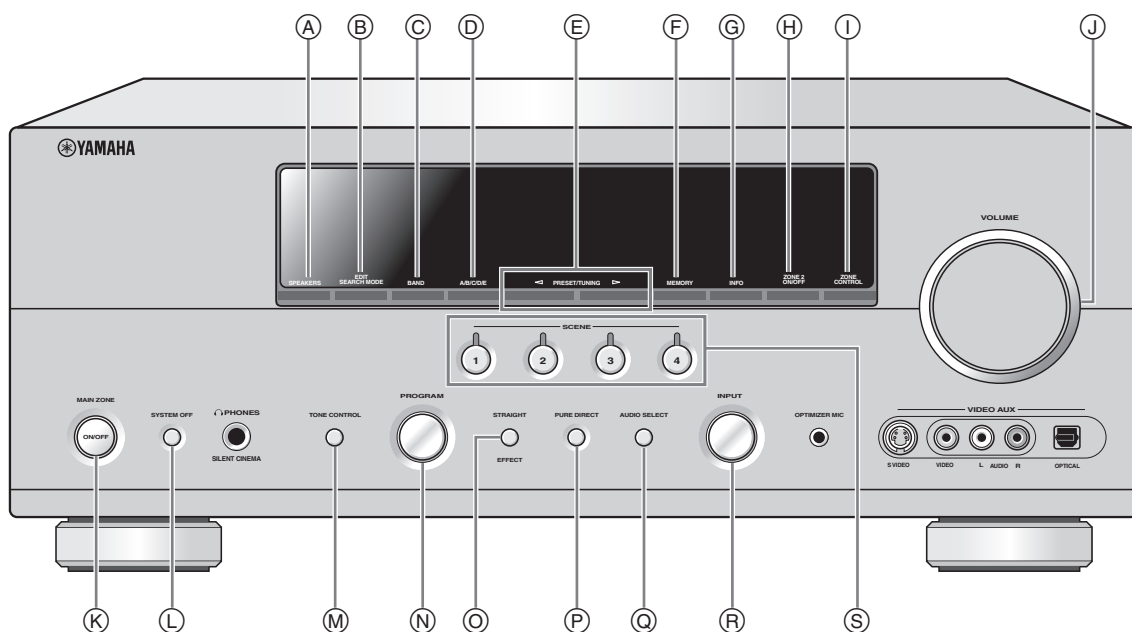

■ Remote control/Boîtier de télécommande/Fernbedienung/Fjärrkontrollen/
Afstandsbediening/Пульт ДУ

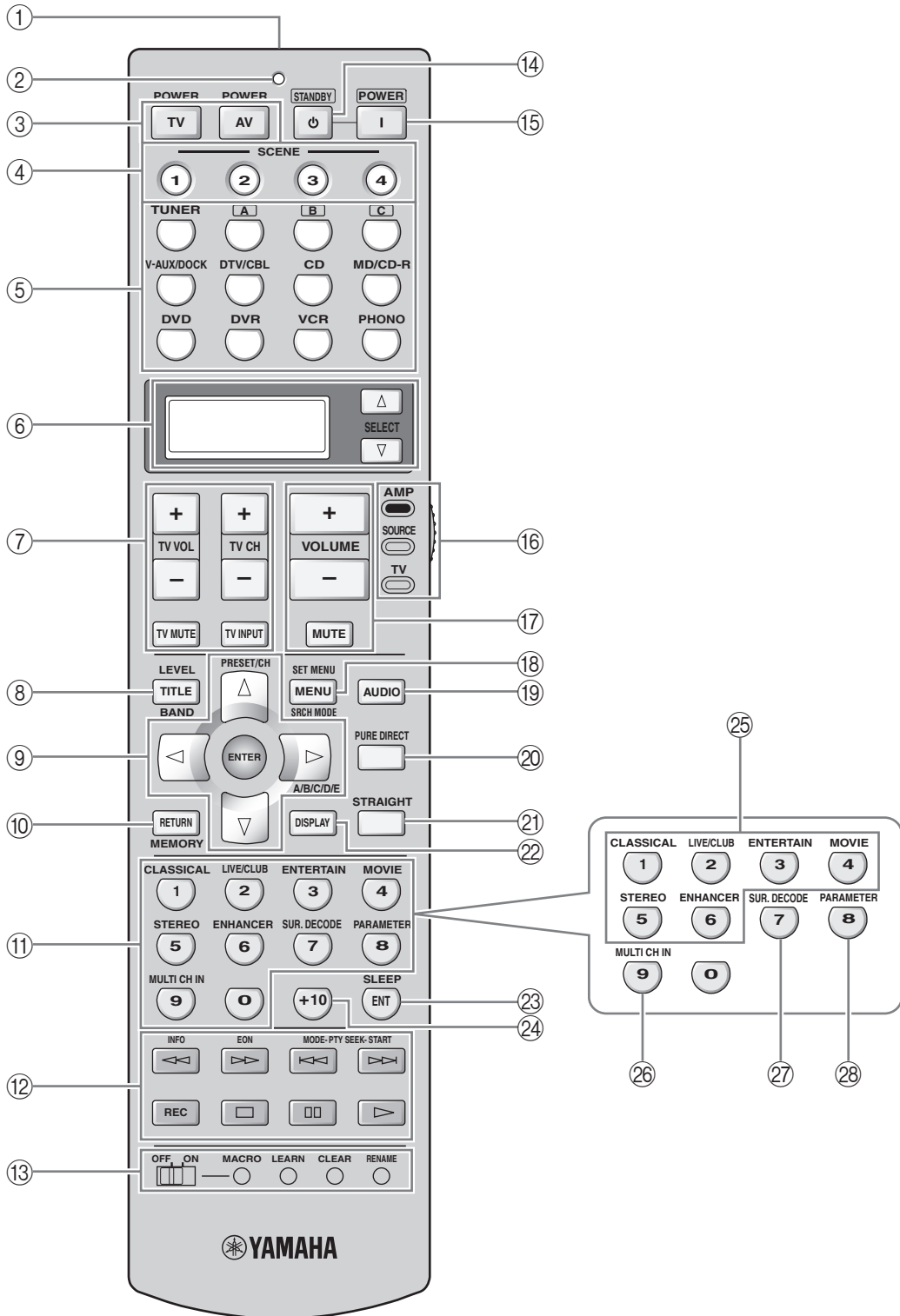

APPENDIX

**List of remote control codes
Liste des codes de commande
Liste der Fernbedienungscodes
Lista över fjärrstyrningskoder
Lijst met afstandsbedieningscodes
Список кодов дистанционного управления**

CABLE		CD PLAYER		SEARS	0332	KOSS	0678
ABC	0030, 0035	AIWA	0184	SHARP	0064	LG	0768
AMERICAST	0926	ARCAM	0184	SIMAUDIO	0184	LIMIT	0795
BELL SOUTH	0926	AUDIO RESEARCH		SONIC FRONTIERS		MAGNAVOX	0530, 0702
BIRMINGHAM CABLE			0184		0184	MARANTZ	0566
COMMUNICATIONS		AUDIO TON	0184	SONY	0027	MEMOREX	0858
	0303	AUDIOLAB	0184	SYMPHONIC	0332	MICO	0750
BRITISH TELECOM		AUDIOMECA	0184	TAG MCLAREN		MICROSOFT	0549
	0030	CAIRN	0184		0184	MINTEK	0744
CABLE & WIRELESS		CALIFORNIA AUDIO LABS		TANDY	0059	MITSUBISHI	0548
	1095		0056	TECHNICS	0056	MUSTEK	0757
DAERYUNG	0035, 0504, 0904,	CARVER	0184, 0206	THORENS	0184	NESA	0744
	1904	CYRUS	0184	THULE	0184	ONKYO	0530
DIRECTOR	0503	DKK	0027	UNIVERSUM	0184	ORITRON	0678
FILMNET	0470	DMX ELECTRONICS		VICTOR	0099	PALSONIC	0699
GENERAL INSTRUMENT			0184	WARDS	0184	PANASONIC	0517, 0659, 1389
	0030, 0303, 0503,	DENON	0900	YAMAHA	2300, 2301	PHILIPS	0530, 0566, 0673,
	0837,	DYNAMIC BASS					0881
GOLDSTAR	0171		0206	CD RECORDER			
HAMLIN	0036, 0300	EMERSON	0332	KENWOOD	0653	PIONEER	0552, 0598, 0658,
JERROLD	0030, 0303, 0503,	FISHER	0206	MARANTZ	0653		0659
	0837	GENEXXA	0059, 0332	PHILIPS	0653	POLK AUDIO	0566
LG	0171	GOODMANS	0332	YAMAHA	2400	PROSCAN	0549
MNET	0470	GRUNDIG	0184			QWESTAR	0678
MEMOREX	0027	HARMAN/KARDON				RCA	0549, 0598, 0744
MOTOROLA	0303, 0503, 0837,		0184, 0200	DVD PLAYER			
	1133	HITACHI	0059	ACOUSTIC SOLUTIONS		SM ELECTRONIC	
NTL	1095	JVC	0099				0757
NOOS	0844	KENWOOD	0055, 0064	ALBA	0744	SAMSUNG	0600
ONO	1095	KRELL	0184	AMSTRAD	0740	SANYO	0697
PVP STEREO VISUAL MATRIX		LXI	0332	APEX DIGITAL		SHARP	0657
	0030	LINN	0184		0699, 0744, 0782,	SHERWOOD	0797
PACE	0264, 1087, 1095	MCS	0056		0821, 0823, 0857,	SHINSONIC	0560
PANASONIC	0027, 0035, 0134	MAGNAVOX	0184, 0332		1127	SLIM ART	0811
PARAGON	0027	MARANTZ	0056, 0184	BLAUPINKT	0744	SONY	0560, 0891
PHILIPS	0332, 0344	MATSUI	0184	BLUE PARADE		SYLVANIA	0702
PIONEER	0171, 0560, 0904,	MEMOREX	0332		0598	TATUNG	0797
	1904	MERIDIAN	0184		0740	TEAC	0598, 0744
PULSAR	0027	MICROMEGA	0184	BUSH	0740	TECHNICS	0517
QUASAR	0027	MIRO	0027	CENTREX	0699	THETA DIGITAL	
REGAL	0300, 0306	MISSION	0184	CLATRONIC	0815		0598
RUNCO	0027	MYRYAD	0184	CYBERHOME		THOMSON	0549
SAGEM	0844	NAD	0027		0741	TOSHIBA	0530
SAMSUNG	0027, 0171	NSM	0184	DVD2000	0548	URBAN CONCEPTS	
SCIENTIFIC ATLANTA		NAIM	0184	DAEWOO	0811, 0797		0530
	0035, 0504, 0904,	OPTIMUS	0027, 0059, 0064,	DANSAI	0797	XBOX	0549
	1904		0206, 0332	DECCA	0797	YAMAHA	0517, 0566, 0572,
SONY	1033	PANASONIC	0056	DENON	0517		2100
STARCOM	0030	PHILIPS	0184	DIAMOND	0795	ZENITH	0530, 0618, 0768
SUPERCABLE		PIONEER	0059, 0332	DIGITREX	0699	ZEUS	0811
	0303	POLK AUDIO	0184	EMERSON	0618		
TS	0030	PROTON	0184	ENTERPRISE	0618	Blu-ray Disc player	
TELE+1	0470	QED	0184	FISHER	0697	PANASONIC	2800, 2801, 2802
TELEWEST	1095	QUAD	0184	GE	0549, 0744	SAMSUNG	2816
TORX	0030	QUASAR	0056	GO VIDEO	0742		
TOSHIBA	0027	RCA	0059, 0206, 0332	GOLDSTAR	0768	DVD RECORDER	
TRANS PX	0303	REALISTIC	0206	GRADIENTE	0678	PANASONIC	2800
UNITED CABLE		REVOX	0184	GREENHILL	0744	YAMAHA	2807
	0030	ROTEL	0184	GRUNDIG	0566		
ZENITH	0027, 0552, 0926	SAE	0184	HITACHI	0600, 0691	HD DVD PLAYER	
		SANSUI	0184, 0332	HITEKER	0699	TOSHIBA	2103
		SANYO	0206	JVC	0585, 0650		
		SCOTT	0332	KLH	0744		
				KENWOOD	0517, 0561		

LD PLAYER

CARVER	0091
DENON	0086
MARANTZ	0091
MITSUBISHI	0086
NAD	0086
NAGSMI	0086
OPTIMUS	0086
PHILIPS	0091
PIONEER	0086
SALORA	0091
SONY	0228
TELEFUNKEN	0086
YAMAHA	2200

MD RECORDER

KENWOOD	0708
ONKYO	0895
SHARP	0888
SONY	0517
YAMAHA	2500, 2501, 2502

RECEIVER (TUNER)

ADC	0558
AIWA	0185, 1116, 1415, 1432, 1668
ALCO	1417
ANAM	1636
APEX DIGITAL	
	1284
AUDIOLAB	1216
AUDIOTRONIC	
	1216
AUDIOVOX	1417
BOSE	1256
CAMBRIDGE SOUNDWORKS	
	1397
CAPETRONIC	
	0558
CARVER	1116, 1216
CENTREX	1284
DENON	1387
FERGUSON	0558
FINE ARTS	1216
GRUNDIG	1216
HARMAN/KARDON	
	0137, 1331
INTEGRA	0162, 1325
JBL	0137, 1333
JVC	0101, 0558, 1401, 1522
KLH	1417, 1439
KENWOOD	1054, 1340
MCS	0066
MAGNAVOX	0558, 1116, 1216, 1296, 1316
MARANTZ	0066, 1116, 1216, 1316
MICROMEGA	1216
MUSICMAGIC	
	1116
MYRYAD	1216
NAD	0347
NORCENT	1416
ONKYO	0162, 0869, 1325
OPTIMUS	0558, 1050
PANASONIC	0066, 1315, 1545, 1790

PHILIPS	1116, 1216, 1293, 1295, 1296, 1310, 1316
PIONEER	0041, 0558, 1050, 1411
POLK AUDIO	1316
PROSCAN	1281
QUASAR	0066
RCA	0558, 1050, 1281, 1417, 1636,
SABA	0558
SANSUI	1116
SCHNEIDER	0558
SONY	0185, 1085, 1185, 1685, 1785
STEREOPHONICS	
	1050
SUNFIRE	1340
TEAC	1417
TECHNICS	0066, 1335, 1336, 1545
TELEFUNKEN	
	0558
THOMSON	1281
THORENS	1216
UHER	0558
VENTURER	1417
VICTOR	0101
WARDS	0041, 0185
YAMAHA	0203, 1203, 1358, 2601, 2608, 2609, 2611
(TUNER ID1)	2602
(TUNER ID2)	2610
(iPod)	2606

SATELLITE TUNER

@SAT	1327
ABSAT	0150
ALBA	0482
ALPHASTAR	0799
AMSTRAD	0874
ASTON	0169, 1156
ASTRO	0200
ATSAT	1327
AVALON	0423
BLAUPUNKT	0200
BRITISH SKY BROADCASTING	
	0874, 1202
CANAL DIGITAL	
	0880
CANAL SATELLITE	
	0880
CANAL+	0880
CHAPARRAL	0243
CITYCOM	1203
CONNEXIONS	
	0423
CROSSDIGITAL	
	1136
CYRUS	0227
D-BOX	0750, 1154
DMT	1102
DNT	0227, 0423
DAERYUNG	0423
DAEWOO	1323
DIGENIUS	0326
DIRECTV	0274, 0419, 0593, 0666, 0751, 0776, 0846, 1103, 1136, 1169, 1776, 1883
DISH NETWORK SYSTEM	
	0802, 1032
DISHPRO	0802, 1032

DISTRATEL	0111
DREAM MULTIMEDIA	
	1264
ECHOSTAR	0194, 0423, 0637, 0802, 0880, 0898, 1032, 1113
ENGEL	1044
EXPRESSVU	0802
FTE	0890
FINLUX	0482
FRACARRO	0898
FUBA	0423
GE	0593
GOI	0802
GALAXIS	0890, 1138
GENERAL INSTRUMENT	
	0896
GOLD BOX	0880
GRUNDIG	0200, 0874
HTS	0802
HIRSCHMANN	
	0200, 0423
HITACHI	0482, 0846
HUGHES NETWORK SYSTEM	
	0776, 1169, 1776
HUMAX	0890, 1203
INVIDEO	0898
JVC	0802
KATHREIN	0150, 0200, 0227, 0276, 0685, 1248
KREISELMEYER	
	0200
LABGEAR	1323
LOGIX	1044
LORENZEN	0326
MAGNAVOX	0749, 0751
MANHATTAN	
	0482, 1044, 1110
MARANTZ	0227
MEDIASAT	0880
MEMOREX	0751
METRONIC	0111
MITSUBISHI	0776
MOTOROLA	0896
MYRYAD	0227
NEXT LEVEL	0896
NOKIA	0482, 0750, 0778, 1154, 1250, 1750
OCTALTV	1032
ORBITECH	1127
PACE	0482, 0874, 1202, 1350
PANASONIC	0274, 0728, 0874, 1347
PANDA	0482
PAYSAT	0751
PHILIPS	0160, 0227, 0482, 0749, 0751, 0776, 0880, 1103, 1169, 1776
PIONEER	0880
PROMAX	0482
PROSCAN	0419, 0593
RCA	0170, 0419, 0593, 0882
RFT	0227
RADIO SHACK	
	0896
RADIOLA	0227
RADIX	0423
SKY	0874, 0883, 1202
SM ELECTRONIC	
	1227
SABRE	0482
SAGEM	0847, 1141, 1280

SAMSUNG	1044, 1136, 1303, 1319
SAT CONTROL	
	1327
SATSTATION	1110
SCHWAIGER	1138
SEEMANN	0423
SIEMENS	0200
SONY	0666, 0874, 1666
STAR CHOICE	
	0896
STRONG	1327
TPS	0847, 1280
TANTEC	0482
TECHNISAT	1126, 1127
TELESTAR	1127
THOMSON	0482, 0880, 1073, 1318
TOPFIELD	1233
TOSHIBA	0776, 0817, 1776
ULTIMATE TV	
	0419, 0666
UNIDEN	0749, 0751
UNIVERSUM	0200
VENTANA	0227
WISI	0200, 0423, 0482
XSAT	0150
ZEHNDER	1102
ZENITH	0883, 1883

TAPE DECK

AIWA	0056
CARVER	0056
GRUNDIG	0056
HARMAN/KARDON	
	0056
MAGNAVOX	0056
MARANTZ	0056
MYRYAD	0056
OPTIMUS	0054
PHILIPS	0056
PIONEER	0054
POLK AUDIO	0056
RCA	0054
REVOX	0056
SANSUI	0056
SONY	0270
THORENS	0056
WARDS	0054
YAMAHA	2700, 2701

TV

AGB	0543
AOC	0036, 0057, 0087, 0119, 0120, 0135, 0205, 0207, 0478
ASA	0131
AWA	0036
ACURA	0036
ADDISON	0119, 0135, 0680
ADMIRAL	0120, 0190, 0490
ADVENT	0788
AIKO	0119
AKAI	0036, 0057, 0235, 0388, 0543, 0729, 0839
AKURA	0291
ALBA	0036, 0064, 0398, 0695
AMERICA ACTION	0207
AMPRO	0778

AMSTRAD	0036, 0064, 0198, 0398, 0439, 0460, 0543	DIGATRON	0064	HITACHI	0036, 0057, 0119, 0132, 0136, 0172, 0190, 0205, 0252, 0383, 0508, 0575, 0605, 1172, 1283	MEMOREX	0036, 0177, 0181, 0205, 0277, 0490, 1064
ANAM	0036, 0207, 0277	DUMONT	0044			METZ	0474
ANAM NATIONAL	0277, 0677	DWIN	0747, 0801			MICROMAXX	0835
ANITECH	0036	ECE	0064	HUA TUN	0036		
APEX DIGITAL		ELBE	0286	HUANYU	0401	MICROSTAR	0835
	0775, 0792, 0794	ELECTROBAND	0027	HYPSON	0064, 0291	MIDLAND	0044, 0074, 0078
AUDIOSONIC	0064, 0136	ELIN	0064, 0575	ICE	0291, 0398	MINERVA	0514
BANG & OLUFSEN		ELITE	0347	ITS	0398	MINOKA	0439
	0592	ELTA	0036	ITT	0190, 0388, 0575	MITSUBISHI	0057, 0120, 0135, 0177, 0181, 0205, 0207, 0263, 0277, 0539, 0863, 1277
BASIC	0036	EMERSON	0181, 0205, 0207, 0263, 0388, 0490, 0650	IMPERIAL	0274, 0397, 0445	MIVAR	0318, 0319, 0543, 0636
BAUR	0064, 0388, 0539			INDIANA	0064	MOTOROLA	0120
BAYSONIC	0207	ENVISION	0057, 0840	INFINITY	0081	MULTITECH	0036, 0207
BEAUMARK	0205	EPSON	0860	INGELEN	0190	MYRYAD	0583
BEKO	0397, 0513, 0741, 0742	ERRES	0064	INNO HIT	0543	NAD	0183, 0205, 0388, 0893
BELL & HOWELL		ETHER	0036, 0057	INNOVA	0064	NEC	0036, 0057, 0078, 0181, 0183, 0197, 0205, 0482, 0524, 1731
BEON	0181	ETHER	0036	INTEQ	0044	NEI	0064
BLAUPUNKT	0064	ETRON	0036	INTERFUNK	0064, 0190, 0274, 0388, 0539	NTC	0119
BLUESTEC	0222	EUROPHON	0543	INTERVISION		NECKERMANN	0064, 0583
BONDSTEC	0274	FERGUSON	0064, 0100, 0136, 0265, 0314, 0362, 0587	JBL	0064, 0291, 0404	NETSAT	0064
BRADFORD	0207	FIDELITY	0388	JCB	0081	NEWAVE	0036, 0119, 0120, 0205
BRANDT	0136, 0362	FINLANDIA	0235, 0373	JVC	0027	NIKKAI	0064, 0291
BROKSONIC	0263, 0490	FINLUX	0064, 0131, 0132, 0373, 0543		0080, 0398, 0490, 0680, 0710	NIKKO	0057, 0119, 0205
BUSH	0036, 0064, 0398, 0401, 0695, 1064	FIRSTAR	0036, 0263	JEAN	0036, 0078, 0119, 0183, 0263	NOKIA	0388, 0500, 0507, 0575, 0658
CCE	0064	FIRSTLINE	0036, 0274, 0695	JENSEN	0788	NORCENT	0775, 0851
CGE	0274	FISHER	0131, 0181, 0235, 0397	KEC	0207	NORDMENDE	0136, 0314, 0587
CTC	0274	FLINT	0482	KTV	0057, 0207	OCEANIC	0190, 0388
CXC	0207	FORMENTI	0064, 0347	KAISUI	0036	ONWA	0207, 0460
CANDLE	0057	FORTRESS	0120	KAPSCH	0190	OPTIMUS	0181, 0193, 0277, 0677
CARNIVALE	0057	FRONTECH	0190, 0274, 0291	KARCHER	0637	OPTONICA	0120
CARVER	0081, 0197	FUJITSU	0710, 0836	KATHREIN	0583	ORION	0064, 0263, 0347, 0490, 0543
CASCADE	0036	FUNAI	0207, 0198, 0291	KENDO	0064	OSAKI	0291, 0439
CATHAY	0064	FUTURETECH		KENWOOD	0057	OTTO VERSAND	
CELEBRITY	0027		0207	KNEISSEL	0286, 0462		0064, 0347, 0539, 0583
CELERA	0792	GE	0057, 0074, 0078, 0119, 0205, 0207, 0478, 0587, 1174, 1374, 1481	KOLIN	0080, 0135, 0207	PALLADIUM	0397, 0445
CENTURION	0064	GEC	0064, 0543	KORPEL	0064	PANAMA	0291
CHANGHONG		GATEWAY	1782, 1783	KOYODA	0036	PANASONIC	0064, 0078, 0081, 0190, 0277, 0677, 1437
	0792	GELOSO	0036	L&S ELECTRONIC	0383, 0388	PATHE CINEMA	0265, 0347
CHING TAI	0036, 0119	GENEXXA	0190	LG	0835	PAUSA	0036
CHUN YUN	0027, 0036, 0119, 0207	GIBRALTER	0044, 0057	LXI	0057, 0064, 0087, 0135, 0205, 0741	PENNEY	0057, 0074, 0078, 0087, 0183, 0205, 1374
CHUNG HSIN	0080, 0135, 0207	GOLDSTAR	0057, 0064, 0136, 0181, 0205, 0404	LEYCO	0074, 0081, 0181, 0183, 0205	PERDIO	0347
CIMLINE	0036	GOODMANS	0064, 0398, 0401, 0661	LIESENK & TTER	0183, 0205	PHILCO	0057, 0064, 0081, 0172, 0205, 0207, 0274, 0490, 1688
CINERAL	0119, 0478	GOREMJE	0397	LOEWE	0064, 0291	PHILIPS	0027, 0057, 0064, 0078, 0081, 0119, 0135, 0205, 0401, 0583, 0717, 1481
CITIZEN	0057, 0087, 0119	GRADIENTE	0080, 0197	LUXOR	0036, 0064, 0131, 0132, 0136, 0190, 0314, 0373, 0401, 0507	PHONOLA	0064
CLARION	0207	GRAETZ	0190, 0388	M ELECTRONIC	0057, 0177, 0205	PILOT	0057
CLARIVOX	0064	GRANADA	0064, 0235, 0366, 0543	LOEWE	0057, 0087, 0539	PIONEER	0136, 0190, 0193, 0314, 0706, 0787, 0893
CLATRONIC	0274, 0397	GRANDIN	0637	MAGNADYNE		PORTLAND	0119
CONDOR	0347, 0397	GRUNDIG	0064, 0222, 0514, 0583, 0614		0274, 0543		
CONRAC	0835	GRUNPY	0207	MAGNAFON	0543		
CONTEC	0036, 0207	HCM	0036, 0439	MAGNAVOX	0057, 0081, 1281, 1481		
CRAIG	0207	HALLMARK	0205	MANESTH	0291, 0347		
CROSLEY	0081	HANKOOK	0057, 0205, 0207	MARANTZ	0057, 0064, 0081, 0583		
CROWN	0036, 0064, 0207, 0397, 0445	HANSEATIC	0064, 0347, 0388, 0455, 0583	MARK	0064		
CURTIS MATHES		HANTAREX	0543	MATSUI	0036, 0064, 0235, 0398, 0514, 0543		
	057, 0074, 0081, 0087, 0120, 0172, 0181, 0193, 0478, 0729, 1174, 1374	HARMAN/KARDON	0081	MATSUSHITA			
DAEWOO	0036, 0057, 0064, 0119, 0135, 0181, 0197, 0205, 0207, 0401, 0478, 0650, 0661, 1688	HARVARD	0207		0277, 0677		
DANSAI	0064	HAVERMY	0120	MEDIATOR	0064		
DAYTON	0036	HELLO KITTY		MEDION	0695, 0835, 1064		
DE GRAAF	0235, 0575		0478	MEGATRON	0172, 0205		
DECCA	0064, 0543	HINARI	0036, 0064				
DENON	0172	HISAWA	0482				

PRANDONI-PRINCE	0543	SHENG CHIA	0036, 0120, 0263	UNIVERSUM	0064, 0131, 0132, 0291, 0373, 0397, 0519	CITIZEN	0064, 0305, 1305
PRIMA	0788	SIAREM	0543	VECTOR RESEARCH	0057	COLT	0099
PRISM	0078	SIEMENS	0064, 0222	VESTEL	0064	COMBITECH	0379
PROFEX	0036, 0388	SINUDYNE	0543	VICTOR	0080, 0277, 0677, 0680	CRAIG	0064, 0074, 0099, 0267
PROSCAN	0074	SKANTIC	0383	VISION	0347	CROWN	0099, 0305
PROTECH	0036, 0064, 0274, 0291, 0445, 0695	SKYGIANT	0207	VOXSON	0190	CURTIS MATHES	0062, 0068, 0087, 1062
PROTON	0036, 0057, 0205	SKYWORTH	0064	VIDEOSAT	0274	CYBERNEX	0267
PULSAR	0044	SOLAVOX	0190	VIDIKRON	0081	CYRUS	0108
QUASAR	0078, 0277, 0677	SONITRON	0235	VIDTECH	0205	DAEWOO	0072, 0131, 0305, 0669, 1305
QUELLE	0064, 0131, 0388, 0539	SONOKO	0036, 0064	VIEWSONIC	1782	DANSAI	0099
R-LINE	0064	SONOLOR	0190, 0235	VISION	0347	DE GRAAF	0069
RCA	0027, 0057, 0074, 0117, 0119, 0205, 0706, 1074, 1174, 1274, 1374, 1474, 1481, 1574	SONTEC	0064	VOXSON	0190	DECCA	0027, 0108
RFT	0455	SONY	0027, 0677, 0861, 1127, 1532, 1678	WALTHAM	0383	DENON	0069
RADIOSHACK	0057, 0074, 0181, 0205, 0207	SOUNDESIGN	0205, 0207	WARDS	0057, 0081, 0205, 0893	DUAL	0068
RADIOLA	0064	SOUNDWAVE	0064, 0445	WATSON	0064, 0347	DUMONT	0027, 0108, 0131
RADIOMARELLI	0543	SOWA	0078, 0087, 0119, 0183, 0205	WAYCON	0183	DYNATECH	0027
REALISTIC	0057, 0181, 0205, 0207	SQUAREVIEW	0198	WHITE WESTINGHOUSE	0064, 0347, 0490, 0650	ESC	0027, 0305
REDIFFUSION	0388	STANDARD	0036	YAMAHA	0057, 0172, 0677, 0796, 0860, 2900 (projector), 2901 (projector), 2904 (projector)	ELCATECH	0099
REOC	0741	STARLITE	0207	YAPSHE	0277	ELECTROHOME	0064
REVOX	0064	STERN	0190, 0286	YOKO	0064, 0291	ELECTROPHONIC	0064
REX	0190, 0286, 0291	SUPREME	0027	ZENITH	0044, 0119, 0205, 0490	EMEREX	0059
ROADSTAR	0036, 0291, 0445	SYLVANIA	0057, 0081, 0198			EMERSON	0027, 0062, 0064, 0070, 0072, 0211, 0267, 0305, 1305, 1506
RUNCO	0044, 0057, 0524, 0630	SYMPHONIC	0198, 0207			FERGUSON	0068, 0347
SBR	0064	SYNCO	0027, 0087, 0119, 0120, 0205, 0478			FIDELITY	0027
SEG	0291, 0695	SYSLINE	0064			FINLANDIA	0108, 0131
SEI	0543	T + A	0474			FINLUX	0027, 0069, 0108, 0131
SKY	0064	TCM	0835			FIRSTLINE	0064, 0070, 0072, 0099
SSS	0207	TMK	0205			FISHER	0074, 0131
SABA	0136, 0190, 0314, 0362	TNCI	0044			FUJI	0060, 0062
SACCS	0265	TVS	0490			FUJITSU	0027, 0072
SAGEM	0637	TACICO	0036, 0119, 0205			FUNAI	0027
SAISHO	0036, 0291, 0543	TAI YI	0036			GE	0062, 0087, 0267, 0834, 1062, 1087
SALORA	0190, 0380, 0388, 0575	TANDY	0120, 0190			GEC	0108
SAMBERS	0543	TASHIKO	0119, 0677			GARRARD	0027
SAMPO	0036, 0057, 0119, 0120, 0181, 0198, 0205, 0677, 1782	TATUNG	0036, 0064, 0078, 0081, 0087, 0181, 0183, 0543			GENERAL	0072
SAMSUNG	0036, 0057, 0064, 0087, 0117, 0119, 0181, 0205, 0291, 0397, 0583, 0614, 0645, 0729, 0793, 0839, 0841	TEAC	0036, 0064, 0291, 0439, 0445, 0482, 0695, 1064			GO VIDEO	0459
SANSEI	0478	TEC	0274			GOLDHAND	0099
SANSUI	0490	TECHNEMA	0347			GOLDSTAR	0064, 0252, 0507, 1264
SANYO	0131, 0181, 0207, 0235, 0366, 0826	TECHNICS	0078, 0277, 0677			GOODMANS	0027, 0064, 0099, 0305
SCHAUB LORENZ	0388	TECHWOOD	0078			GRADIENTE	0027
SCHNEIDER	0064, 0274, 0398, 0695	TECO	0036, 0078, 0119, 0120, 0205, 0291, 0680			GRAETZ	0068, 0131, 0267
SCOTCH	0205	TEKNIKA	0081, 0087, 0119, 0177, 0207			GRANADA	0108, 0131
SCOTT	0205, 0207, 0263	TELEFUNKEN	0136, 0289, 0362, 0652, 0729			GRANDIN	0027, 0064, 0099
SEARS	0074, 0081, 0181, 0183, 0198, 0205	TELEMEISTER	0347			GRUNDIG	0099, 0108, 0253, 0374
SELECO	0190, 0286	TELETECH	0036			HCM	0099
SEMIVOX	0207	TENSAI	0347			HI-Q	0074
SEMP	0183	TERA	0057			HANSEATIC	0064
SHARP	0057, 0120, 0677	THOMSON	0136, 0314, 0587, 0652, 1474			HARLEY DAVIDSON	0027
SHEN YING	0036, 0119	THORN	0064, 0131, 0388, 0539			HARMAN/KARDON	0108
		TOSHIBA	0087, 0181, 0183, 0535, 0645, 0677, 0859, 1283, 1383, 1683, 1731			HARWOOD	0099
		TRIUMPH	0543			HINARI	0099, 0267, 0379
		TUNTEX	0036, 0057, 0119			HITACHI	0027, 0064, 0068, 0069, 0267
		UHER	0347				
				VCR			
				ASA	0064, 0108		
				ADMIRAL	0075		
				ADVENTURA	0027		
				AIKO	0305		
				AIWA	0027, 0064, 0334, 0375, 0379		
				AKAI	0068, 0342		
				AKIBA	0099		
				ALBA	0099, 0305, 0342, 0379		
				AMERICA ACTION	0305		
				AMERICAN HIGH	0062		
				AMSTRAD	0027		
				ANAM	0064, 0253, 0267, 0305, 0507		
				ANAM NATIONAL	0253, 1589		
				ANITECH	0099		
				ASHA	0267		
				ASUKA	0064		
				AUDIOVOX	0064, 0305		
				BAIRD	0027, 0068, 0131		
				BASIC LINE	0099, 0305		
				BEAUMARK	0267		
				BELL & HOWELL	0131		
				BLAUPUNKT	0253		
				BRANDT	0347		
				BRANDT ELECTRONIC	0068		
				BROKSONIC	0211, 0375, 1506		
				BUSH	0099, 0305, 0379		
				CCE	0099, 0305		
				CGE	0027		
				CALIX	0064		
				CANON	0062		
				CARVER	0108		
				CIMLINE	0099		
				CINERAL	0305		

HUGHES NETWORK SYSTEMS	OSAKI	0027, 0064, 0099	SYLVANIA	0027, 0062, 0108,
0069	OTTO VERSAND	0108		0070, 1808
HYPSON	PALLADIUM	0064, 0068, 0099	SYMPHONIC	0027
ITT	PANASONIC	0062, 0252, 0253,	TMK	0267
ITV		0643, 1062, 1589	TANDY	0027, 0131
IMPERIAL	PATHE MARCONI	0068	TASHIKO	0027, 0064
INTERFUNK	PENNEY	0062, 0064, 0069,	TATUNG	0027, 0068, 0072,
JVC		0267, 1062, 1264		0094, 0108
JENSEN	PENTAX	0069	TEAC	0027, 0068, 0305,
KEC	PERDIO	0027		0334, 0669
KLH	PHILCO	0062	TECHNICS	0062, 0253
KAISUI	PHILIPS	0062, 0108, 0645,	TECO	0062, 0064, 0068,
KENWOOD		1108, 1208		0075
KODAK	PHONOLA	0108	TEKNIKA	0027, 0062, 0064
KOLIN	PILOT	0064	TELEAVIA	0068
KORPEL	PIONEER	0069, 0094, 0108	TELEFUNKEN	0068, 0347
LG	POLK AUDIO	0108	TENOSAL	0099
	PROFITRONIC	0267	TENSAI	0027
LXI	PROLINE	0027	THOMAS	0027
LENCO	PROSCAN	0087, 1087	THOMSON	0068, 0087, 0094,
LEYCO	PROTEC	0099		0347
LLOYD'S	PULSAR	0066	THORN	0068, 0131
LOEWE	PYE	0108	TIVO	0645, 0663
LOGIK	QUASAR	0062, 1062	TOSHIBA	0068, 0070, 0072,
LUXOR	QUELLE	0108		0094, 0108, 0872
M ELECTRONIC	RCA	0062, 0069, 0087,	TOTEVISION	0064, 0267
		0267, 0834, 1062,	UHER	0267
MEI		1087	UNITECH	0267
MGA	RADIO SHACK	0027	UNIVERSUM	0027, 0064, 0108,
MGN TECHNOLOGY	RADIOLA	0108		0267
	RADIX	0064	VECTOR	0072
MTC	RANDEX	0064	VICTOR	0068, 0094
MAGNASONIC	REALISTIC	0027, 0062, 0064,	VIDEO CONCEPTS	0072
		0074, 0075, 0131	VIDEOMAGIC	0064
MAGNAVOX	REOC	0375	VIDEOSONIC	0267
	REPLAYTV	0641, 0643	VILLAIN	0027
MAGNIN	REX	0068	WARDS	0027, 0062, 0069,
MANESTH	ROADSTAR	0064, 0099, 0267,		0074, 0075, 0087,
MARANTZ		0305		0099, 0108, 0267
MARTA	RUNCO	0066	WHITE WESTINGHOUSE	
MATSUI	SBR	0108		0099
MATSUSHITA	SEG	0267	XR-1000	0027, 0062, 0099
	SEI	0108	YAMAHA	0068
MEDION	STS	0069	YAMISHI	0099
MEMOREX	SABA	0068, 0347	YOKAN	0099
	SALORA	0070	YOKO	0267
	SAMPO	0064, 0075	ZENITH	0027, 0060, 0066,
	SAMSUNG	0072, 0267, 0459		1506
MEMPHIS	SANKY	0066, 0075		
METZ	SANSUI	0027, 0068, 0094,		
MINOLTA		1506		
MITSUBISHI	SANYO	0074, 0131, 0267		
	SAVILLE	0379		
MOTOROLA	SCHAUB LORENZ	0027, 0068,		
MULTITECH		0131		
MURPHY	SCHNEIDER	0027, 0099, 0108		
MYRYAD	SCOTT	0070, 0072, 0211		
NAD	SEARS	0027, 0062, 0064,		
NEC		0069, 0074, 0131,		
		1264		
NATIONAL	SELECO	0068		
NECKERMANN	SEMP	0072		
NESCO	SHARP	0075, 0834		
NEWAVE	SHINTOM	0099, 0131		
NIKKO	SIEMENS	0064, 0108, 0131		
NOBLEX	SILVA	0064		
NOKIA	SINGER	0072, 0099		
NORDMENDE	SINUDYNE	0108		
OCEANIC	SONIC BLUE	0641, 0643		
OKANO	SONTEC	0064		
OLYMPUS	SONY	0027, 0059, 0060,		
OPTIMUS		0062, 0663, 1259		
	SUNKAI	0375		
ORION	SUNSTAR	0027		
	SUNTRONIC	0027		



© 2008 YAMAHA CORPORATION All rights reserved.

YAMAHA ELECTRONICS CORPORATION, USA 6660 ORANGETHORPE AVE., BUENA PARK, CALIF. 90620, U.S.A.
YAMAHA CANADA MUSIC LTD. 135 MILNER AVE., SCARBOROUGH, ONTARIO M1S 3R1, CANADA
YAMAHA ELECTRONIK EUROPA G.m.b.H. SIEMENSSTR. 22-34, 25462 RELINGEN BEI HAMBURG, GERMANY
YAMAHA ELECTRONIQUE FRANCE S.A. RUE AMBROISE CROIZAT BP70 CROISSY-BEAUBOURG 77312 MARNE-LA-VALLEE CEDEX02, FRANCE
YAMAHA ELECTRONICS (UK) LTD. YAMAHA HOUSE, 200 RICKMANSWORTH ROAD WATFORD, HERTS WD18 7GQ, ENGLAND
YAMAHA SCANDINAVIA A.B. J A WETTERGRENS GATA 1, BOX 30053, 400 43 VÄSTRA FRÖLUNDA, SWEDEN
YAMAHA MUSIC AUSTRALIA PTY. LTD. LEVEL 1, 99 QUEENSBRIDGE STREET, SOUTHBANK, VIC 3006, AUSTRALIA

YAMAHA CORPORATION
Printed in Malaysia ◀ WN24960

The circled numbers and alphabets correspond to those in the Owner's Manual.
 Les nombres et lettres dans un cercle correspondent à ceux du mode d'emploi.
 Die umkreisten Zahlen und Buchstaben entsprechen denen in der Bedienungsanleitung.
 Inringade nummer och bokstäver motsvarar de som anges i bruksanvisningen.
 I manuali e le lettere dell'alfabeto corrispondono a quelli nel Manuale di istruzioni.
 Los números y las letras en el interior de círculos se corresponden con aquellos del manual de instrucciones.
 De omcirkelde cijfers en letters corresponderen met die in de Gebruiksaanwijzing.
 Цифры и буквы в кружках относятся к цифрам и буквам в Инструкции по эксплуатации.
 원 번호 및 원 알파벳은 사용 설명서 안의 표기와 일치합니다.

■ Front panel/Face avant/Frontblende/Frontpanelen/Pannello anteriore/Panel delantero/Voorpaneel/ Фронтальная панель/ 전면 패널

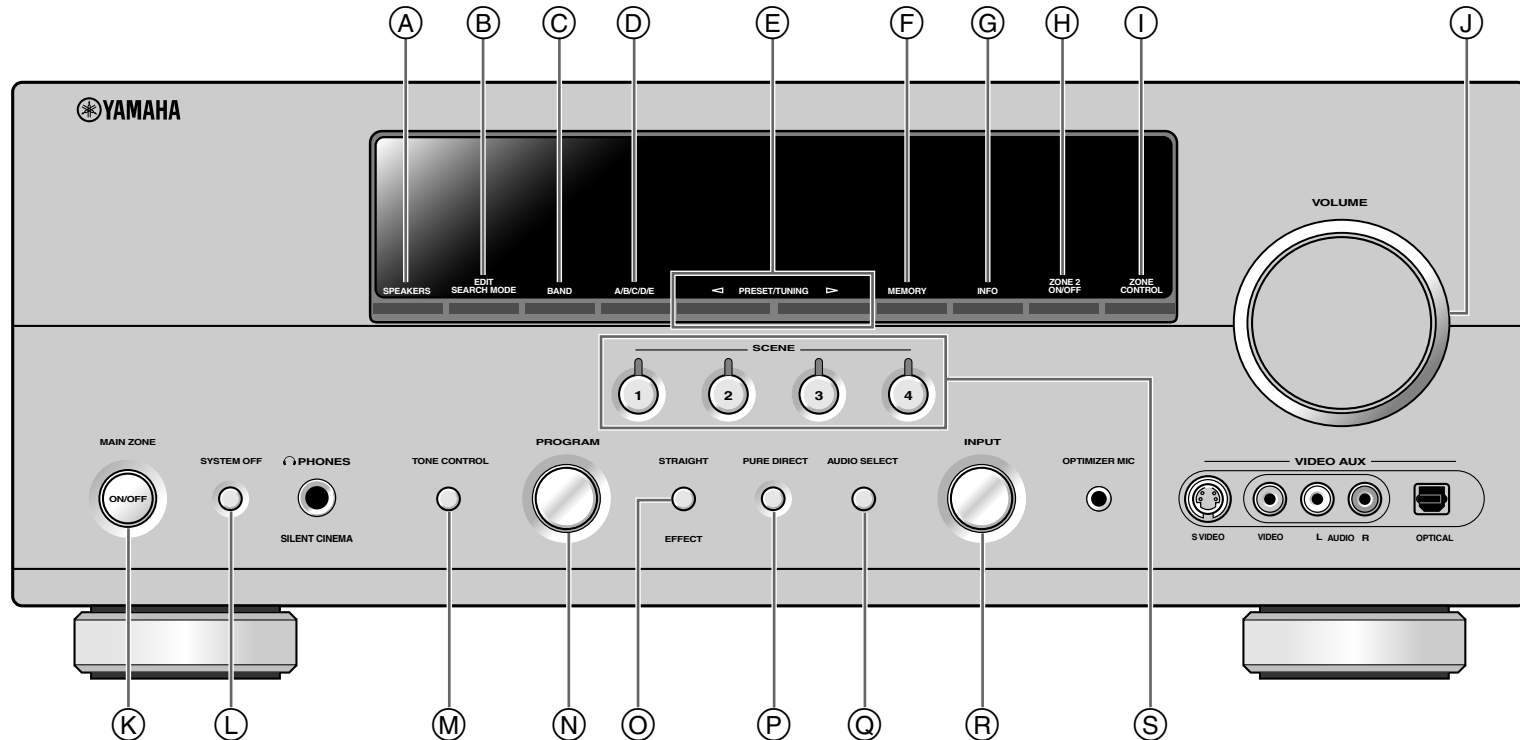

■ Remote control/Boîtier de télécommande/Fernbedienung/Fjärrkontrollen/
Telecomando/Mando a distancia/Afstandsbediening/Пульт ДУ/ 리모콘

