



YAMAHA

CINEMA DSP
DIGITAL

DSP-AX2

Natural Sound AV Amplifier
Amplificateur Audio-Video



OWNER'S MANUAL
MODE D'EMPLOI
BEDIENUNGSANLEITUNG
BRUKSANVISNING
MANUALE DI ISTRUZIONI
MANUAL DE INSTRUCCIONES
GEBRUIKSAANWIJZING

CAUTION: READ THIS BEFORE OPERATING THIS UNIT.

- 1 To assure the finest performance, please read this manual carefully. Keep it in a safe place for future reference.
- 2 Install this unit in a well ventilated, cool, dry, clean place with at least 30 cm on the top, 20 cm on the right and left, and 10 cm at the back of this unit for ventilation space — away from direct sunlight, heat sources, vibration, dust, moisture, and/or cold.
- 3 Locate this unit away from other electrical appliances, motors, or transformers to avoid humming sounds. To prevent fire or electrical shock, do not place this unit where it may get exposed to rain, water, and/or any type of liquid.
- 4 Do not expose this unit to sudden temperature changes from cold to hot, and do not locate this unit in a environment with high humidity (i.e. a room with a humidifier) to prevent condensation inside this unit, which may cause an electrical shock, fire, damage to this unit, and/or personal injury.
- 5 On the top of this unit, do not place:
 - Other components, as they may cause damage and/or discoloration on the surface of this unit.
 - Burning objects (i.e. candles), as they may cause fire, damage to this unit, and/or personal injury.
 - Containers with liquid in them, as they may cause electrical shock to the user and/or damage to this unit.
- 6 Do not cover this unit with a newspaper, tablecloth, curtain, etc. in order not to obstruct heat radiation. If the temperature inside this unit rises, it may cause fire, damage to this unit, and/or personal injury.
- 7 Do not plug in this unit to a wall outlet until all connections are complete.
- 8 Do not operate this unit upside-down. It may overheat, possibly causing damage.
- 9 Do not use force on switches, knobs, and/or cords.
- 10 When disconnecting the power cord from the wall outlet, grasp the plug; do not pull the cord.
- 11 Do not clean this unit with chemical solvents; this might damage the finish. Use a clean, dry cloth.
- 12 Only the voltage specified on this unit must be used. Using this unit with a higher voltage than specified is dangerous and may cause fire, damage to this unit, and/or personal injury. YAMAHA will not be held responsible for any damage resulting from use of this unit with a voltage other than specified.
- 13 To prevent damage by lightning, disconnect the power cord from the wall outlet during an electrical storm.
- 14 Take care of this unit so that no foreign objects and/or liquid drops inside this unit.
- 15 Do not attempt to modify or fix this unit. Contact qualified YAMAHA service personnel when any service is needed. The cabinet should never be opened for any reasons.
- 16 When not planning to use this unit for long periods of time (i.e. vacation), disconnect the AC power plug from the wall outlet.
- 17 Be sure to read the “Troubleshooting” section on common operating errors before concluding that this unit is faulty.

- 18 Before moving this unit, press STANDBY/ON to set this unit in the standby mode, and disconnect the AC power plug from the wall outlet.

This unit is not disconnected from the AC power source as long as it is connected to the wall outlet, even if this unit itself is turned off. This state is called the standby mode. In this state, this unit is designed to consume a very small quantity of power.



Manufactured under license from Dolby Laboratories. “Dolby”, “AC-3”, “Pro Logic” and the double-D symbol are trademarks of Dolby Laboratories.

Confidential Unpublished Works. ©1992-1997 Dolby Laboratories, Inc. All rights reserved.



Manufactured under license from Digital Theater Systems, Inc. US Pat. No. 5,451,942 and other world-wide patents issued and pending. “DTS”, “DTS Digital Surround” and “DTS ES” are trademarks of Digital Theater Systems, Inc. Copyright 1996 Digital Theater Systems, Inc. All Rights Reserved.

For U.K. customers

If the socket outlets in the home are not suitable for the plug supplied with this appliance, it should be cut off and an appropriate 3 pin plug fitted. For details, refer to the instructions described below.

Note:

The plug severed from the mains lead must be destroyed, as a plug with bared flexible cord is hazardous if engaged in a live socket outlet.

SPECIAL INSTRUCTIONS FOR U.K. MODEL

IMPORTANT:

THE WIRES IN MAINS LEAD ARE COLOURED IN ACCORDANCE WITH THE FOLLOWING CODE:

Blue: NEUTRAL

Brown: LIVE

As the colours of the wires in the mains lead of this apparatus may not correspond with the coloured markings identifying the terminals in your plug, proceed as follows:

The wire which is coloured BLUE must be connected to the terminal which is marked with the letter N or coloured BLACK. The wire which is coloured BROWN must be connected to the terminal which is marked with the letter L or coloured RED. Making sure that neither core is connected to the earth terminal of the three pin plug.

Contents

<i>Introduction</i>	2
Getting Started	3
Controls and Functions	4
<i>Preparations</i>	8
Speaker System Configurations	9
Hookups	10
On-Screen Displays (OSD)	19
Speaker Placement	20
Speaker Settings	21
Speaker Output Levels	22
<i>Basic Operation</i>	24
Basic Playback	25
Basic Recording	29
<i>Advanced Operation</i>	30
SET MENU Items	31
Remote Control Features	40
Adjusting the Levels of the Effect Speakers	51
Setting the Sleep Timer	51
<i>Additional Information</i>	52
Digital Sound Field Processing (DSP)	53
CINEMA-DSP	55
DSP Parameter	58
<i>Appendix</i>	62
Troubleshooting	63
Specifications	66

Introduction

Welcome to the exciting world of digital home entertainment. This unit is the most complete and advanced AV amplifier available. Though some of the more advanced features of this unit may not be familiar to you, they are easy to use. Incorporated state-of-the-art technology such as Dolby Digital and DTS can bring the same audio experience to your home as they have brought to feature films in quality theaters around the world. To make the listening experience even more enjoyable, this unit includes a number of exclusive, digitally created listening environments known as digital sound fields. Choosing a sound field program is like transporting yourself to such venues as an outdoor arena, a European church, or a cozy jazz club. Take some time now to read more about these features and enjoy the new experiences this unit brings to your home theater.

Features

- **Dolby Digital and DTS decoder**
- **Dolby Digital Matrix 6.1/DTS ES decoder**
- **Digital Sound Fields (DSP)**
- **CINEMA-DSP: Dolby Digital + DSP and DTS + DSP**
- **Virtual CINEMA DSP and HP CINEMA DSP**
- **Multi-function remote control**
- **Built-in 8-channel power amplifier**

Getting Started

3

Checking the Package Contents	3
Installing Batteries in the Remote Control	3
Using the Remote Control	3

Controls and Functions

4

Front Panel	4
Display Indicators	5
Rear panel	6
Remote Control	7

Getting Started

Checking the Package Contents

Check your package to make sure it has the following items.

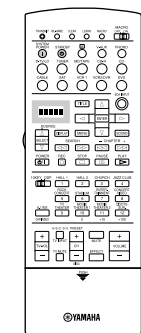

Remote Control

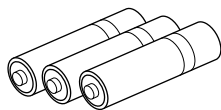

Alkaline Batteries (3) (LR6)

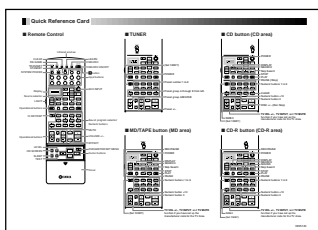

Quick Reference Guide

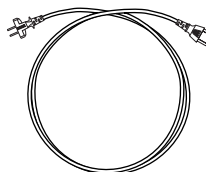

Power Cord
(Europe model only)

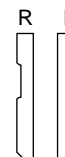

Side panel sticker

When finding it difficult to fit this unit onto the shelf, remove the side panels after removing the screws tightened on the side panels. Put this sticker to cover the screw holes after tearing off the back side of the sticker.

Installing Batteries in the Remote Control

Insert the batteries in the correct direction by aligning the + and – marks on the batteries with the polarity illustrations (+ and –) inside the battery compartment.

Change the batteries periodically. Do not use old batteries together with new ones.

Do not use different types of batteries (such as alkaline and manganese batteries) together. Read the packaging carefully as these different types of batteries may have the same shape and color.

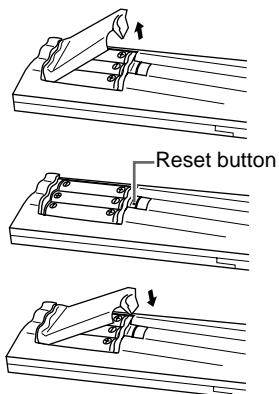

About changing batteries

As the batteries wear out, the operating range of the remote control decreases and the **TRANSMIT** indicator does not flash or its light becomes dim. When you notice any of these conditions, change all of the batteries.

Notes:

- If the remote control is without batteries for more than 20 minutes, or if worn out batteries remain in the unit, the contents of the memory may be cleared. If the memory is cleared, insert new batteries and reprogram any functions that may have been cleared.
- After you insert new batteries, be sure to push **RESET** in the battery compartment using a ball point pen or similar object before using the remote control. (This does not clear the contents of the memory.)

Using the Remote Control

The remote control transmits a directional infrared beam. Be sure to aim the remote control directly at the remote control sensor on the main unit to operate. When the sensor is covered or there is a large object between the remote control and the main unit, the sensor cannot receive signals. The sensor may not be able to receive signals properly when it is exposed to direct sunlight or a strong artificial light (such as a fluorescent or strobe light). In this case, change the direction of the light or reposition the main unit to avoid direct lighting.

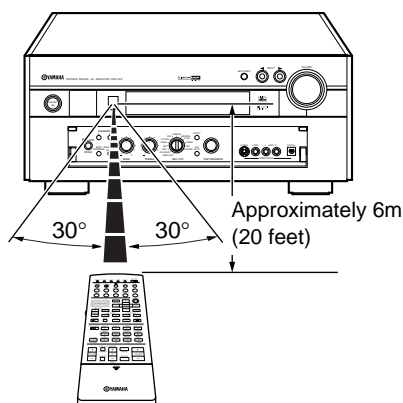

About handling the remote control

Handle the remote control with care.

Do not spill water or other liquids on the remote control.

Do not drop the remote control.

Do not leave or store the remote control in the following types of conditions:

- high humidity or temperature such as near a heater, stove or bath; or
- dusty places; or
- in places subject to extremely low temperatures.

Controls and Functions

Front Panel

When you are not operating the controls behind the front panel door, close the door. To open the door, press gently on the lower part of the panel.

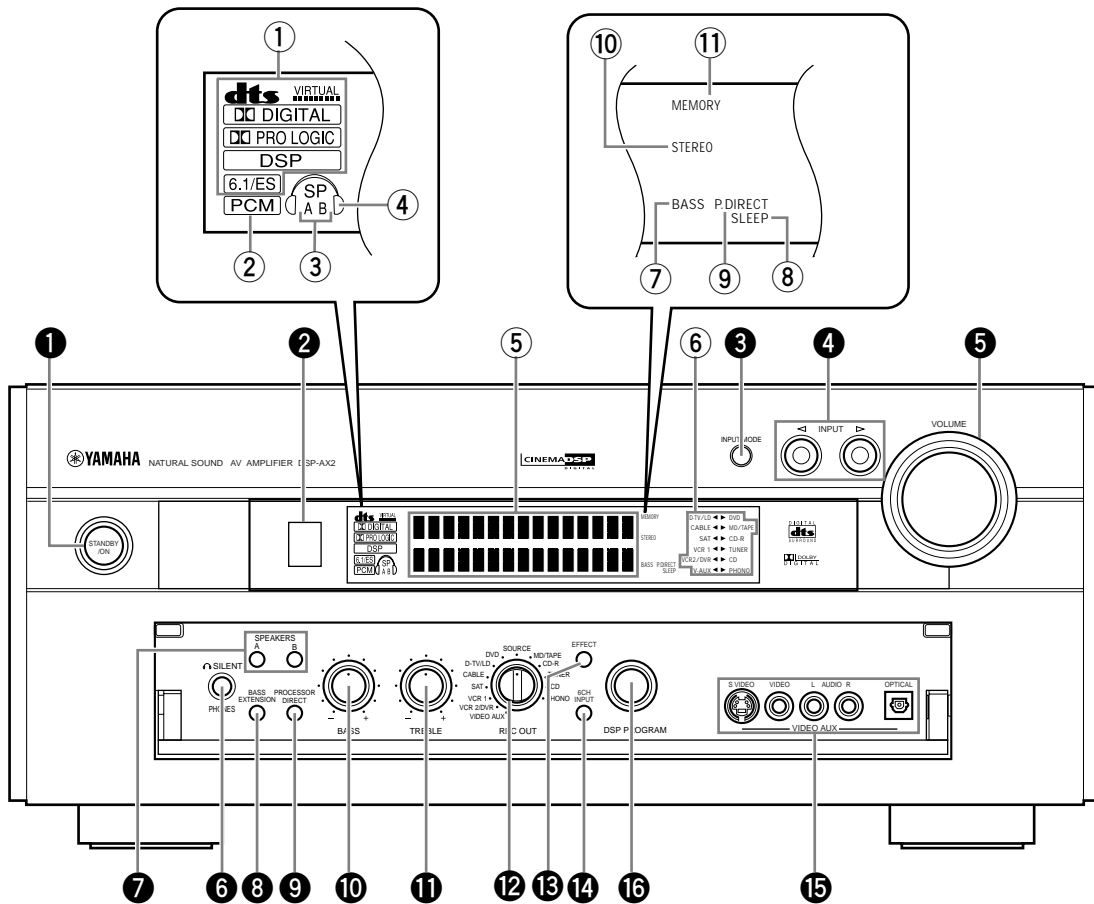

1 STANDBY/ON

Turns this unit on (On mode) and off (Standby mode). When you turn on this unit, you will hear a click and there will be a four to five second delay before this unit can reproduce sound. In Standby mode, this unit consumes a small amount of power to be ready to respond to the remote control.

2 Remote Control Sensor

3 INPUT MODE

Selects the type of audio signal for the selected source.

4 INPUT selector

Selects a source component.

5 VOLUME

Controls the output level of all audio channels. This does not affect the REC OUT level.

6 PHONES

Outputs audio signals for private listening using headphones. When you connect headphones, no signals are output to the PREOUT jacks or the speakers.

7 SPEAKERS A/B

When SPEAKERS A/B is on, these buttons turn on the set of Main speakers connected to the A and/or B terminals on the rear panel.

8 BASS EXTENSION ON/OFF

When BASS EXTENSION is on, this feature boosts the bass frequency of the left and right Main channels by +6dB (60Hz) while maintaining overall tonal balance. This boost is useful if you do not use a subwoofer. However, this boost may not be noticeable if the Main speakers are set to "SMALL" and the bass output mode is set to "SWFR."

9 PROCESSOR DIRECT ON/OFF

When PROCESSOR DIRECT is on, BASS, TREBLE, BALANCE, and BASS EXTENSION are bypassed, eliminating any alteration of the original signal.

10 BASS

Adjusts the low frequency response for the left and right Main speaker channels. Turn the control to the right to increase the low frequency response and turn the control to the left to decrease the low frequency response.

11 TREBLE

Adjusts the high frequency response for the left and right Main channels. Turn the control to the right to increase the high frequency response.

12 REC OUT

Selects the source you want to direct to the audio/video recorder.

13 EFFECT

Switches the effect speakers (Center, Front Effect, Rear and Rear Center) on and off. If you turn off the output of these speakers using **EFFECT**, all DTS and Dolby Digital audio signals are directed to the Main left and right channels except for the LFE channel.

14 6CH INPUT

Switches between 6CH INPUT mode and normal input modes. 6CH INPUT mode takes priority over the source selected with the **INPUT** selector. You cannot use DSP sound field programs while using an external decoder.

15 VIDEO AUX

Inputs audio and video signals from a portable external source such as a video camera. To reproduce source signals from these jacks, select V-AUX as the input source. To direct this source to the **VCR 1** and **VCR 2/DVR** output jacks, select VIDEO AUX using **REC OUT**.

16 DSP PROGRAM selector

Selects the DSP program.

Display Indicators

1 Processor indicators

When any function of DTS/VIRTUAL/Dolby Digital/Dolby PROLOGIC/DSP/Dolby Digital Matrix 6.1/DTS ES is operating, its indicator lights up.

2 PCM

Lights up when this unit is reproducing PCM (Pulse Code Modulation) digital audio signals.

3 SPEAKERS A/B

Lights up according to which set of Main speakers is selected. Both indicators light up when both sets of speakers are selected.

4 Headphones

Lights up when headphones are connected.

5 Multi-information display

Shows the current DSP program and other information when adjusting or changing settings.

6 Input source

Shows the current input source with the arrow-shaped cursor.

7 BASS

Lights up while the **BASS EXTENSION** is on.

8 SLEEP

Lights up while the Sleep Timer is on.

9 P. DIRECT

Lights up while the **PROCESSOR DIRECT** is on.

10 STEREO

Lights up when the AUTO tuning indicator is on and the unit is receiving a strong signal for an FM stereo broadcast.

11 MEMORY

Flashes to show a station can be saved.

Rear panel

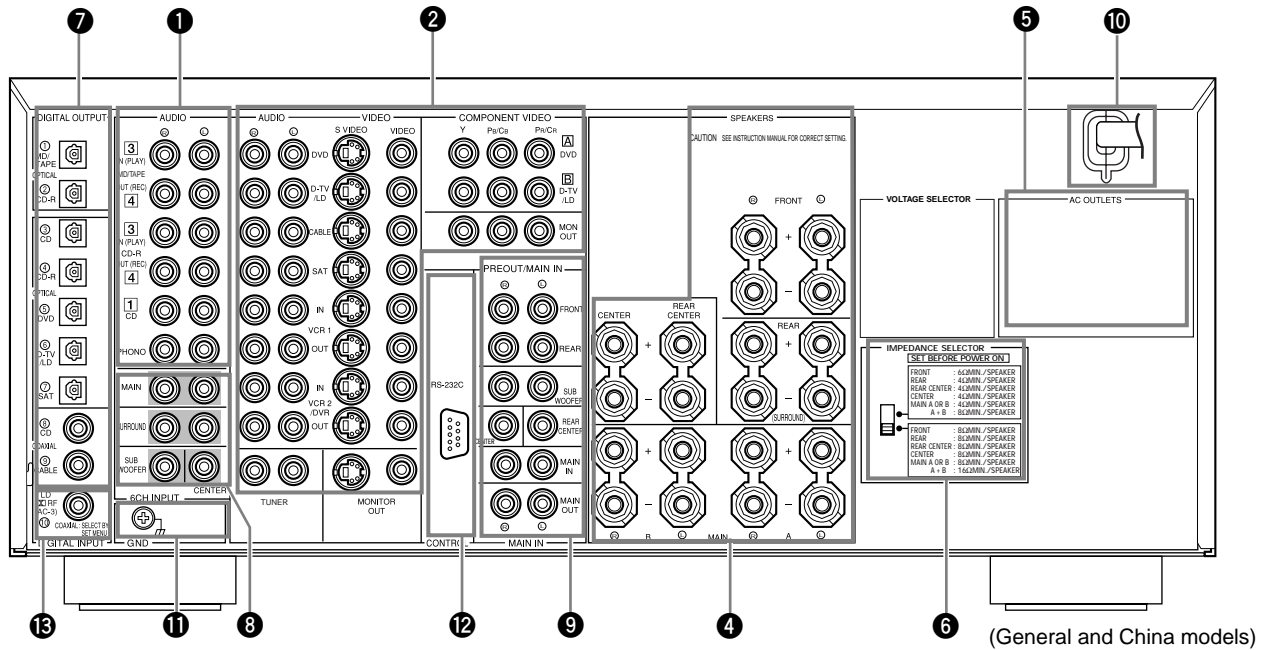

1 Audio component jacks

2 Video component jacks

3 Antenna input terminals

4 Speaker terminals

5 AC OUTLETS

Use these outlets to supply power to your other audio/video component.

6 IMPEDANCE SELECTOR

7 DIGITAL OPTICAL/COAXIAL jacks

8 6CH INPUT jacks

9 PRE OUT/MAIN IN jacks

10 AC power cord

Connect to a power outlet.

General, China, and U.K. models cannot disconnect the AC power cord from the unit.

11 GROUND terminal

12 RS232C/CTRL OUT

These are control expansion terminals for Substitute Custom Installation use. Consult your dealer for details.

13 RF (AC-3) input jack

General and China models only.

Remote Control

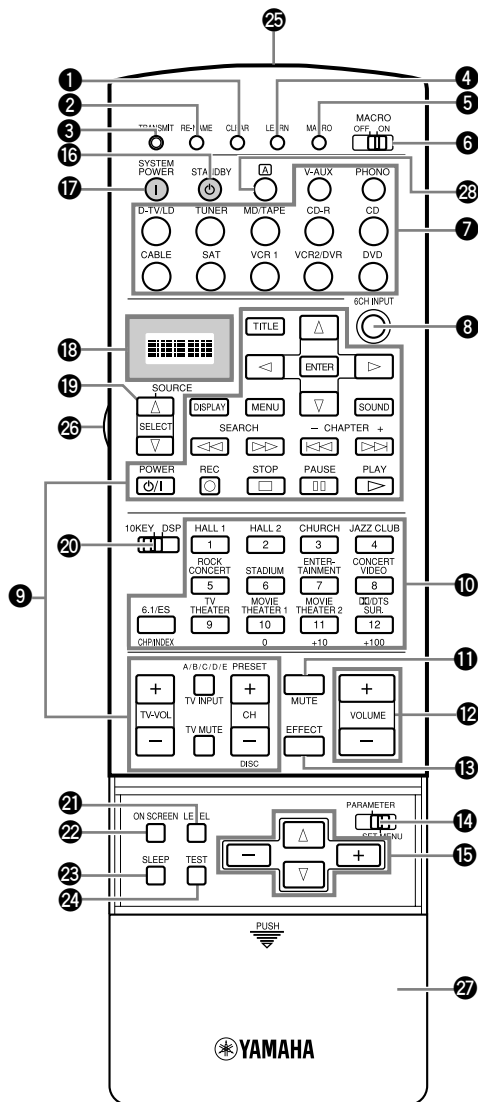

- 1 CLEAR**
Erases the content of learning.
- 2 RE-NAME**
Renames the input name.
- 3 TRANSMIT**
Flashes while the remote control is sending signals.
- 4 LEARN**
Starts the learning function.
- 5 MACRO**
Makes the MACRO setting.
- 6 MACRO ON/OFF**
Turns the macro function on and off.
- 7 Input buttons**
Selects the input source for playback.
- 8 6CH INPUT**
Switches to the 6CH INPUT mode when using an external decoder.
- 9 Operational buttons**
Performs the operation selected by input selector.
- 10 Sound program selector/Numeric buttons**
Selects the sound program.
- 11 MUTE**
Mutes the sound. Press again to restore audio output at the previous volume level.
- 12 VOLUME +/-**
Increases or decreases the volume level.
- 13 EFFECT**
Switches the effect speakers (Center, Front, Rear, and Rear Center) on and off.
- 14 PARAMETER/SET MENU**
Selects the PARAMETER mode or SET MENU mode.
- 15 Cursor buttons**
Selects and adjusts DSP program parameters and SET MENU items according to the position of PARAMETER/SET MENU.
- 16 STANDBY**
Turns off the power.
- 17 SYSTEM POWER**
Turns on the power.
- 18 Display**
Displays the input or operation status.
- 19 Source selector**
Selects the source component.
- 20 10 KEY/DSP**
Selects the numeric button mode or DSP program mode.
- 21 LEVEL**
Selects the effect speaker channel to be adjusted and sets the level.
- 22 ON SCREEN**
Selects the On-Screen Display mode for your video monitor.
- 23 SLEEP**
Sets the sleep timer.
- 24 TEST**
Outputs the test tone to adjust the speaker levels.
- 25 Infrared window**
- 26 LIGHT**
Turns the light on or off. When you press this button once, the light turns on for about ten seconds. Press again to turn off the light.
- 27 Cover**
- 28 [A] button**
Switches the control area.

Preparations

Speaker System Configurations 9

Hookups 10

Connecting Audio Components	10
Connecting Video Components	12
Connecting Speakers	14
Connecting Subwoofers	16
Connecting an External Decoder	17
Connecting External Amplifiers	17
Others	18

On-Screen Displays (OSD) 19

OSD Modes	19
Selecting the OSD Mode	19

Speaker Placement 20

Speaker Settings 21

Speaker Output Levels 22

Before You Begin	22
Dolby Surround Test	22
DSP Test	23

Speaker System Configurations

The most complete speaker configuration consists of eight speakers: the left and right Main speakers, a Center speaker, the left and right Rear speakers, the left and right Front Effect speakers, and a Rear Center speaker. If you do not use eight speakers, you can direct the signals for speakers that are not in your system to other speakers in your configuration. A Subwoofer can be used with any of these configurations to produce a fuller sound.

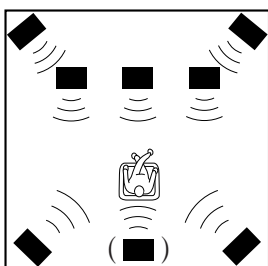
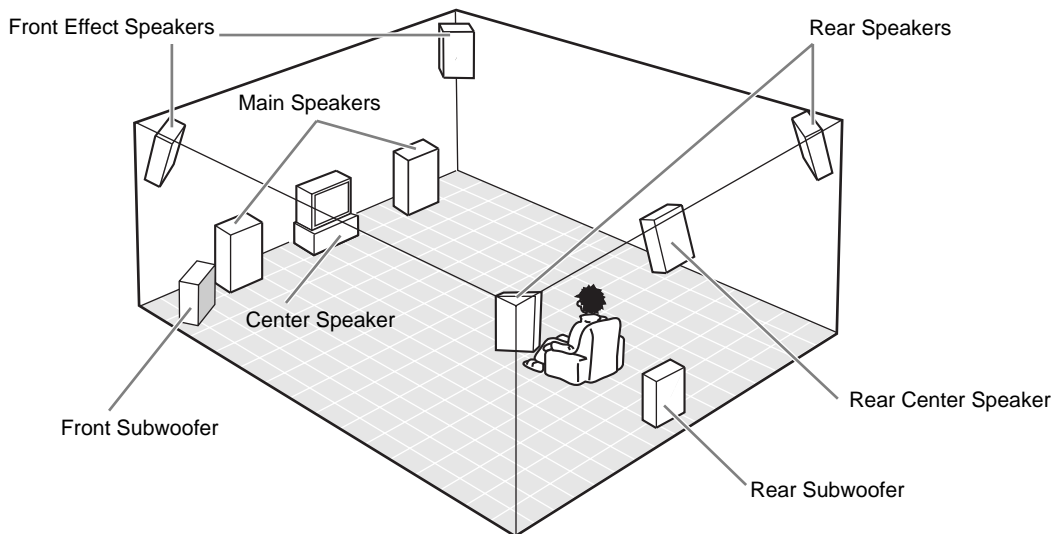

■ Eight or Seven Speaker Configuration –Full Cinema DSP–

When you reproduce feature film software, this configuration fully expresses the powerful and realistic sound qualities of 70 mm multitrack audio. The dialogue is positioned as if it were coming from directly on the screen, the sound effect is positioned slightly behind the screen, and the soundtrack music is positioned even further behind the screen to express the width and depth of the overall presentation. This configuration makes the most of this unit's capability.

The Rear Center speaker is useful for playback of 6-channel Digital Surround.

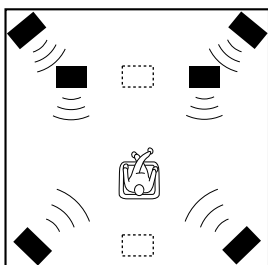

■ Six Speaker Configuration –Hi Fi DSP–

This configuration is used the most for audio playback with HiFi DSP. It does not position the dialogue sound as well as a seven or eight speaker configuration. However, it creates a dynamic DSP (Digital Sound Field Processor) sound field which adds depth to the sound.

For this speaker configuration, change SET MENU item 1A. CENTER SP to "NONE" and 1D. REAR CT SP to "NONE".

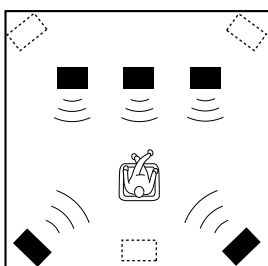

■ Five Speaker Configuration –Standard 5.1 Channel–

This configuration does not express the height of the sound field as well as the seven or eight speaker configuration. However, it positions the dialogue sound as coming directly from the screen.

For this speaker configuration, change SET MENU item 1F. FRNT EFCT SP to "NONE" and 1D. REAR CT SP to "NONE".

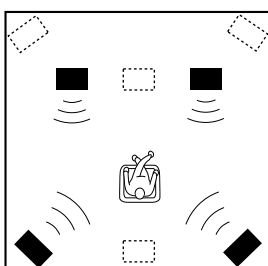

■ Four Speaker Configuration –Minimum Requirement–

In this configuration, the Center speaker signals and Front Effect speaker signals are directed to the left and right Main speakers.

For this speaker configuration, change SET MENU item 1A. CENTER SP to "NONE," item 1F. FRNT EFCT SP to "NONE," and item 1D. REAR CT SP to "NONE".

Connecting Audio Components

Before you connect any components, disconnect the power supply to all the components you plan to connect including this unit and determine which jacks are for the left and right channels and for input and output.

When you connect other YAMAHA audio component (such as a CD player or changer, MD deck, or tape deck), connect to terminals with the same number labels. Yamaha applies this labelling system to all its products.

In the hookup illustrations on the following pages:

■ Connecting to digital jacks

This unit has digital jacks for direct transmission of digital signals through either coaxial or fiber optic cables. You can use the digital jacks to input PCM, DTS, and Dolby Digital bitstreams. When you connect components to both the **COAXIAL** and **OPTICAL** jacks (for CD and CABLE) priority is given to the input signals from the **COAXIAL** jack. All digital input jacks are acceptable for 96 kHz/24 bit digital signals.



■ About the dust protection cap

Pull out the cap from the optical jack before you connect the fiber optic cable. Do not discard the cap. When you are not using the optical jack, be sure to put the cap back in place. This cap protects the jack from dust.

The **OPTICAL** jacks on this unit conform to the EIA standard. If you use a fiber optic cable that does not conform to this standard, this unit may not function properly.

■ Connecting a turntable

These jacks are for connecting a turntable with an MM or high output MC cartridge. If you have a turntable with a low output MC cartridge, use an inline boosting transformer or MC-head amplifier when connecting to these jacks.

The GND terminal does not electrically ground the turntable. It simply reduces noise in the signal. In some cases, you may hear less noise if you do not connect to the GND terminal.

■ Connecting a CD player

- The **COAXIAL CD** and **OPTICAL CD** jacks are available for a CD player which has coaxial or optical digital outputs.
- When you connect a CD player to both the **COAXIAL CD** and **OPTICAL CD** jacks, priority is given to the input signals from the **COAXIAL CD** jack.

■ Connecting an MD or DAT deck

- When you connect a recorder to this unit, keep the deck's power on while using this unit. If the power is off, this unit may distort the sound from other component.
- When you record from source component connected to this unit while this unit's power is off, the recorded sound may be distorted. To avoid this problem, turn on this unit.
- When you connect a CD recorder to both the analog and digital input and output jacks, priority is given to the digital signals.

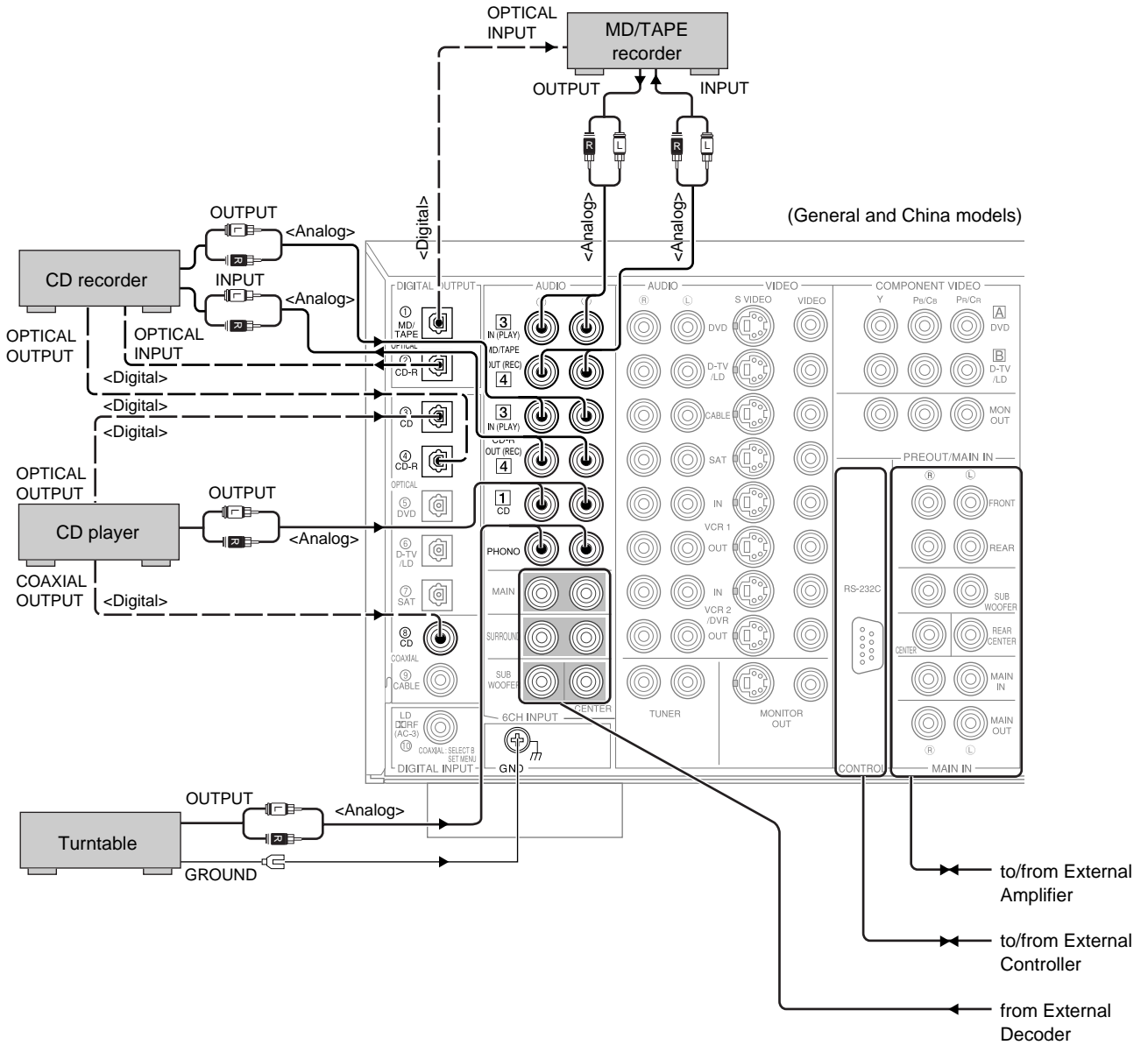

Connecting Video Components

Before you connect any components, disconnect the power supply to all the components you plan to connect including this unit and determine which jacks are for the left and right channels and for input and output. After you finish all hookups, check them again to make sure they are correct.

About the video jacks

There are three types of video jacks. Video signals input through the **VIDEO** jacks are the conventional composite video signals. Video signals input through the **S VIDEO** jacks are separated into luminance (Y) and color (C) video signals. The S-video signals achieve high quality color reproduction.

Video signals input through the **COMPONENT VIDEO** jacks are separated into luminance (Y) and color difference (**P_B/C_B**, **P_R/C_R**) video signals. The jacks are also separated into three for each signal. The labels of the component video jacks may be different depending on the component (e.g. Y, C_B, C_R / Y, P_B, P_R / Y, B-Y, R-Y/ etc.). Component video signals provide the best quality in picture reproduction.

Composite **VIDEO** jack



S VIDEO jack



COMPONENT VIDEO jacks

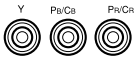

If your video component has an S-video output or component video output, you can connect it to this unit. Connect the S-video signal output jack on your video component to the **S-VIDEO** jack or connect the component signal output jacks on your video component to the **COMPONENT VIDEO** jacks.

Notes:

- Each type of video jack works independently. Signals input through the composite video, S-video, and component jacks are output through the corresponding composite video, S-video, and component jacks respectively.
- Use a commercially available S-video cable when connecting to the **S VIDEO** jacks, and commercially available video cables when connecting to the **COMPONENT VIDEO** jacks.
- When you are using the **COMPONENT VIDEO** jacks, check the details in the owner's manual that came with the component being connected.

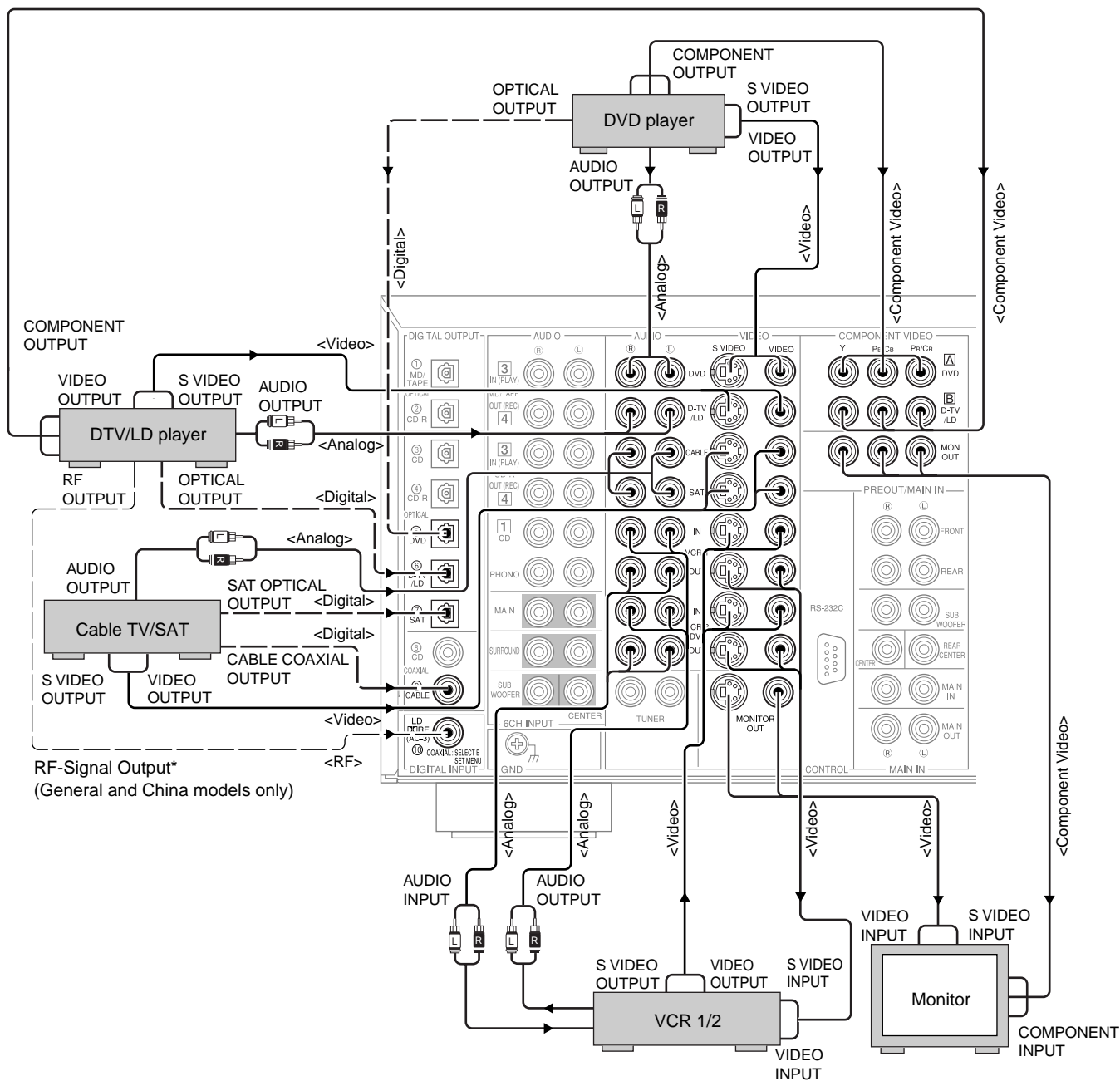

* <U.K. and Europe models>

If your LD player has a Dolby Digital RF signal output jack, connect it to this unit through an external RF demodulator. (You can connect the Dolby Digital RF signal output of your LD player to the **COAXIAL** jacks using the "I/O ASSIGN" on the SET MENU.)

Connecting Speakers

This section explains how to connect speakers to this unit. After you finish connecting your speakers, use the SET MENU to change the signal output settings according to the number and size of the speakers in your configuration.

Before connecting any speaker cords, identify which terminals are for the right and left channels and also the + and – polarities. If you connect speakers with the wrong polarity (+ to –), this unit will not reproduce clear sound.

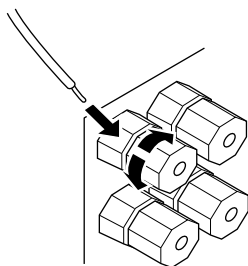

Banana Plug

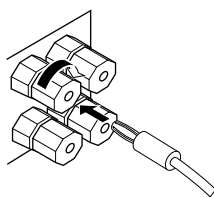

(Except for Europe and U.K. models)

Using speaker cords

A speaker cord is actually a pair of insulated cables running side by side. One of the cables is colored or shaped differently, perhaps with a stripe, groove, or ridge. To make sure you always connect speakers with the correct polarity, determine the difference between the cables of your speaker cord, make a note of which cable you plan to use for which polarity (+ and –), and always connect the speaker cords consistently.

- 1 Strip off 9 mm (3/8 in.) of an inch of insulation from the ends of the cables.
- 2 Twist the exposed wires of the cable together to prevent short circuits.
- 3 Loosen the terminal knob by turning it counterclockwise.
- 4 Insert only the exposed portion of the cable into the slot in the side of the terminal, and tighten the terminal knob.

Note:

- If your speaker cords have banana plugs, tighten the terminal knob and insert the plug into the end of the terminal. (Except for Europe and U.K. models)

Caution:

- Connect the speaker cords with care to avoid creating a short circuit. If you turn on the power and there is a short circuit, this unit may be damaged even though the protection circuit automatically shuts off the power.

About the RF (AC-3) signal input jack <For China and General models only.>

If your LD player has an RF (AC-3) signal output jack, connect it to the RF (AC-3) input jack on this unit. For this connection, change SET MENU item 7D. COAXIAL IN (10) to “LD-RF”. If RF (AC-3) and analog signals are input at the same time, priority is given to the RF signals. When you want to reproduce RF (AC-3) signals, set the input mode to “D.D. RF” using **INPUT MODE**.

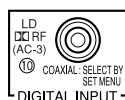

Note:

- RF (AC-3) signals cannot be output using the **REC OUT** selector. When you record sound or images from an LD player, be sure to connect the player to either the **DIGITAL OPTICAL** or analog **AUDIO** jacks.

Caution:

- Even if you connect an LD player with an RF (AC-3) output jack to this unit, you cannot reproduce Dolby Digital sound from all LD discs. You must playback an LD disc encoded with Dolby Digital signals in order to take advantage of the Dolby Digital sound.

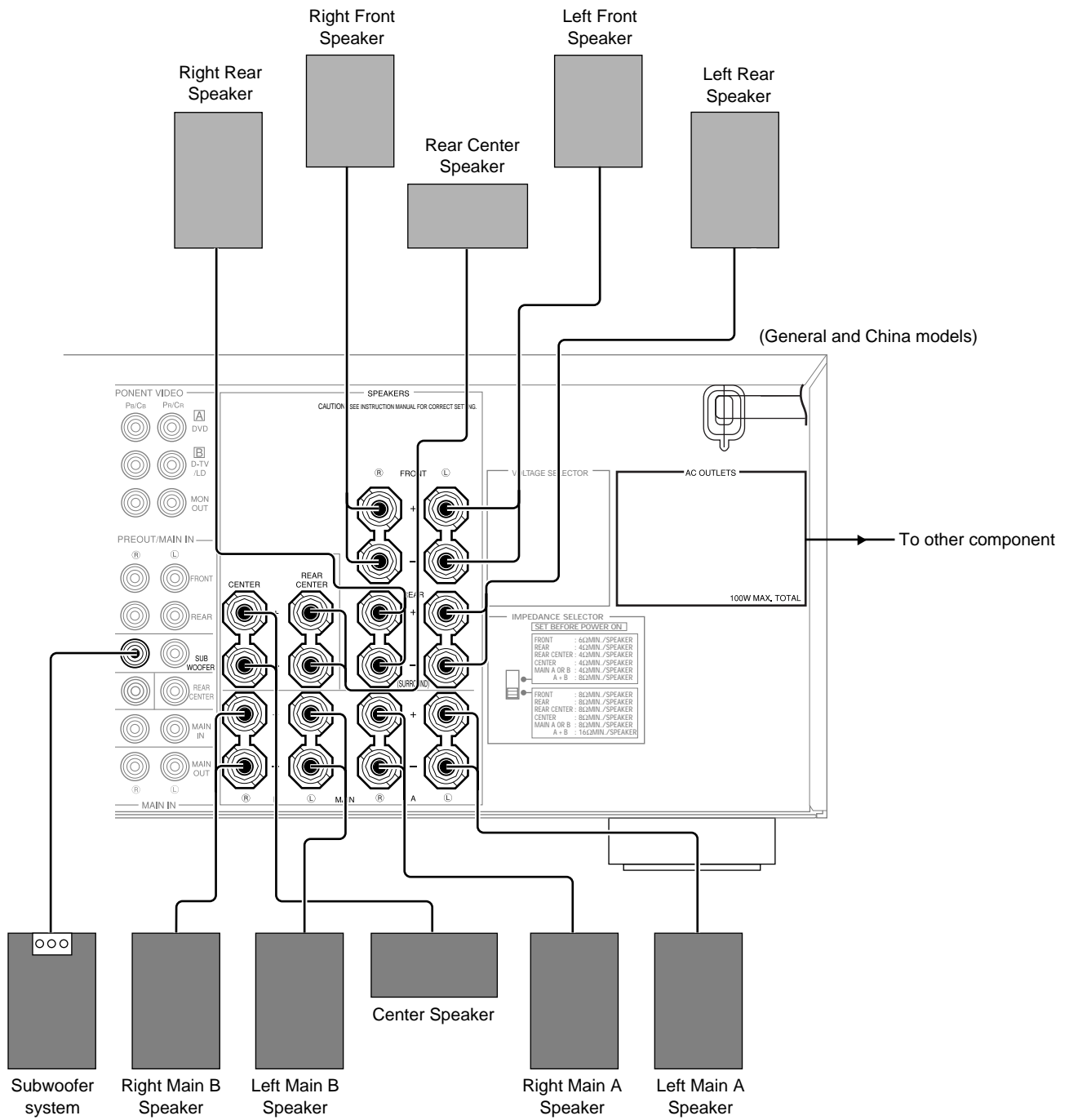

Connecting Subwoofers

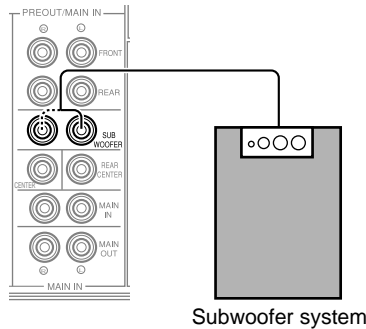

■ Connecting a front subwoofer

- Connect the signal input jack on your subwoofer to one of the **PRE OUT/MAIN IN SUBWOOFER** jacks.

Notes:

- The **SUBWOOFER** jacks (output) have a built-in high cut-off filter (90 Hz). When using a powered subwoofer, set the high cut-off frequency to “MAX” on your Subwoofer.
- Both **SUBWOOFER** jacks output the same signal.

Preparations

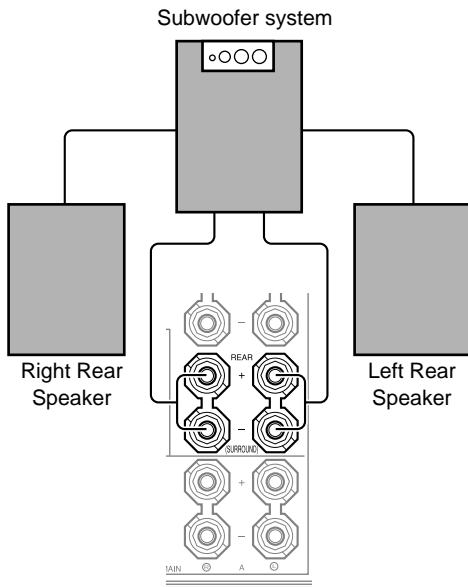

■ Connecting a rear subwoofer

By using both Front and Rear Subwoofers, the CINEMA-DSP sound field programs can produce realistic movie effects with powerful, dynamic sound. To take advantage of this dynamic sound, be sure to set the 1C. REAR L/R SP item in the SET MENU to “LARGE”, and connect your Rear speakers and Subwoofer as described below.

- 1 Connect the right **+** input terminal on your Subwoofer to the **REAR (R) +** terminal, and the right **-** input terminal on your Subwoofer to the **REAR (R) -** terminal with speaker cords.
- 2 Connect the left **+** input terminal on your Subwoofer to the **REAR (L) +** terminal, and the left **-** input terminal on your Subwoofer to the **REAR (L) -** terminal with speaker cords.
- 3 Connect your Rear speakers to the output terminals on the Rear Subwoofer.

Be sure to connect the Rear speakers to the Subwoofer with the correct polarity.

Note:

- Adjust the speaker volume for the Subwoofer with the controls on the Subwoofers, not on this unit.

Connecting an External Decoder

This unit is equipped with six additional input jacks (left and right MAIN, CENTER, left and right SURROUND and SUBWOOFER) for discrete multi-channel input from an external decoder, sound processor, or pre-amplifier. Connect the output jacks on your external decoder to the **6CH INPUT** jacks.

Be sure to match the left and right outputs to the left and right input jacks for the main and surround channels.

To listen to the sound from your external decoder, press **6CH INPUT** on this unit or the remote control.

Notes:

- When you select **6CH INPUT** as the input source, this unit automatically turns off the digital sound field processor, and you cannot listen to DSP programs.
- When you select **6CH INPUT** as the input source, changing **SPEAKER SET** on the SET MENU is not affected.

Connecting External Amplifiers

If you want to increase the power output to the speakers, or want to use another amplifier, connect an external amplifier to the **PRE OUT/MAIN IN** terminals as follows.

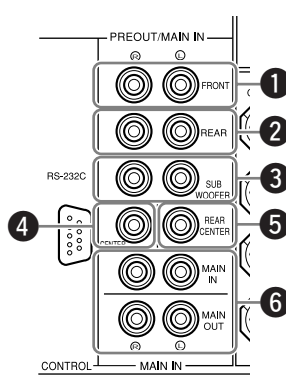

① FRONT jacks

Front Effect channel line output jacks.

② REAR (Surround) jacks

Rear channel line output jacks.

③ SUBWOOFER jacks

Main, Center, and Rear channel frequencies below 90 Hz are output through these jacks. You can also direct DTS and Dolby Digital LFE signals to this output.

Adjust the volume level of the subwoofer with the control on the subwoofer. Subwoofer volume cannot be adjusted from this unit.

④ CENTER jack

Center channel line output jack.

⑤ REAR CENTER jack

Rear Center channel line output jack.

⑥ MAIN jacks

MAIN IN jacks Line input to this unit's Main channel amplifiers.

When connecting to these jacks, signals input to the preamplifier of this unit will not be output from the main amplifier of this unit.

MAIN OUT jacks Main channel line output jacks.

The signals output through these jacks are affected by **BASS**, **TREBLE**, **BALANCE**, and **BASS EXTENSION** settings.

WARNING

Do not change the **IMPEDANCE SELECTOR** switch setting while the power to this unit is on, otherwise this unit may be damaged.

IF THIS UNIT FAILS TO TURN ON WHEN THE STANDBY/ON SWITCH IS PRESSED:

The **IMPEDANCE SELECTOR** switch may not be set to either end. If so, set the switch to either end when this unit is in the standby mode.

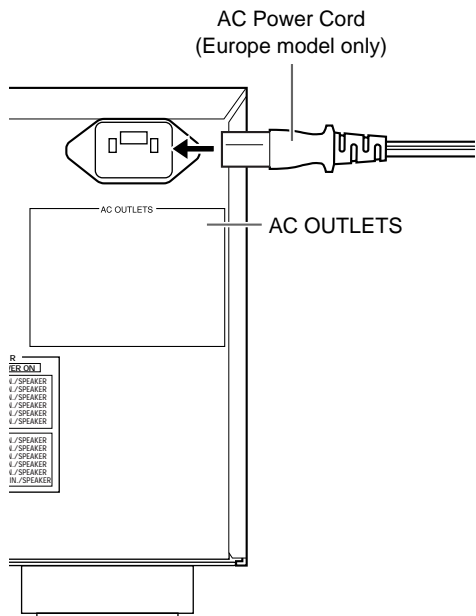
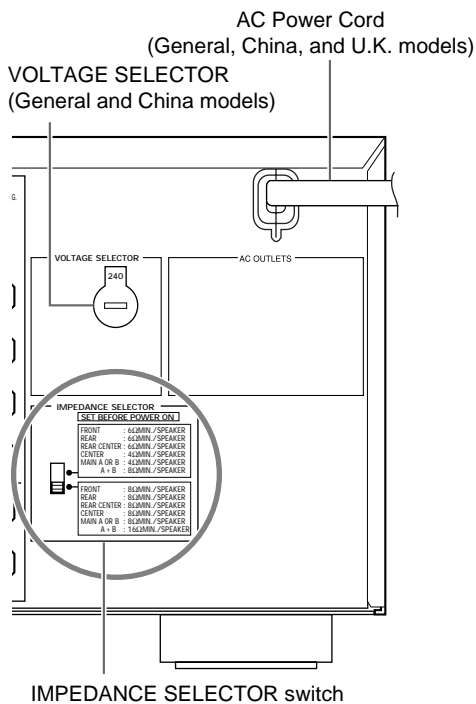

IMPEDANCE SELECTOR switch

Select the position whose requirements your speaker system meets.

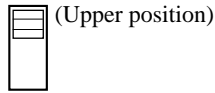

FRONT EFFECT:

The impedance of each speaker must be 6Ω or higher.

REAR: The impedance of each speaker must be 6Ω or higher.

REAR CENTER:

The impedance of the speaker must be 6Ω or higher.

CENTER: The impedance of the speaker must be 4Ω or higher.

MAIN: If you use one pair of main speakers, the impedance of each speaker must be 4Ω or higher.

If you use two pairs of main speakers, the impedance of each speaker must be 8Ω or higher.

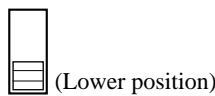

FRONT EFFECT:

The impedance of each speaker must be 8Ω or higher.

REAR: The impedance of each speaker must be 8Ω or higher.

REAR CENTER:

The impedance of the speaker must be 8Ω or higher.

CENTER: The impedance of the speaker must be 8Ω or higher.

MAIN: If you use one pair of main speakers, the impedance of each speaker must be 8Ω or higher.

If you use two pairs of main speakers, the impedance of each speaker must be 16Ω or higher.

Connecting the AC power cord

Plug in this unit to a wall outlet when all connections are complete.

Caution:

- Do not use other AC power cords than the one provided. (Europe model only)

AC OUTLETS

Use these to connect the power cords from your other components to this unit. The power to the switched outlets is controlled by this unit's **STANDBY/ON** (**SYSTEM POWER** or **STANDBY** on the remote). These outlets will supply power to any connected unit whenever this unit is turned on. The maximum power (total power consumption of components) that can be connected to **AC OUTLETS** is 100 W.

Voltage selector (General and China models)

The voltage selector on the rear panel of this unit must be set for your local main voltage **BEFORE** plugging into the AC main supply.

On-Screen Displays (OSD)

You can display the operation information for this unit on a video monitor. If you display the SET MENU and DSP sound field program parameter settings on a screen, it is much easier to see the available options and parameters than it is by reading this information on the front panel display.

If a video source is being reproduced, the OSD is superimposed over the image.

If a video source is not being reproduced (or the source component is set in the standby mode), you can set the OSD to turn on (blue background) or off with "14 DISPLAY SET" on the SET MENU.

OSD Modes



Full Display (ex.)

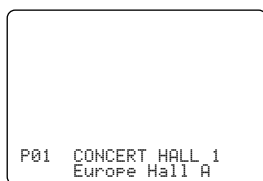

Short Display (ex.)

You can change the amount of information the OSD shows.

Full Display This mode always shows the sound field program parameter settings on the video monitor.

Short Display This mode briefly shows the same contents as the front panel display at the bottom of the screen, then disappears.

Display Off This mode briefly shows the "DISPLAY OFF" message at the bottom of the screen, then disappears. Afterwards, no changes to operations appear on the screen except those of the **ON SCREEN**.

Notes:

- When you choose the Full Display mode, the **INPUT** selector, **VOLUME**, and some other types of operation information are displayed at the bottom of the screen in the same format as the front panel display.
- The OSD signal is not output through the **REC OUT** selector, and will not be recorded with any video signal.
- The SET MENU, TEST DOLBY SUR and TEST DSP appear regardless of the OSD mode.

Selecting the OSD Mode

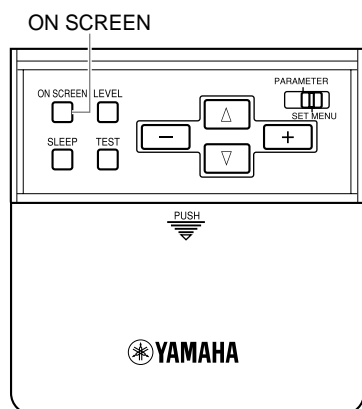

- 1 When you turn on the power, the video monitor and front panel display shows the level of the main volume for a few seconds and then switches to show the current sound field program.
- 2 Press **ON SCREEN** on the remote control repeatedly to change the display mode.

The OSD mode changes in the following order: Full Display, Short Display, and Display Off.

Notes:

- If you choose a video input source that has component connected to both the **S VIDEO IN** and composite **VIDEO IN** jacks, and both the **S VIDEO OUT** and composite **VIDEO OUT** jacks are connected to a video monitor, the video signal is output to both the **S VIDEO OUT** and **VIDEO OUT** jacks. However, the OSD is carried only on the S-video signal. If no video signal is input, the OSD is carried on both the S-video and composite video signals.
- If your video monitor is connected only to the **COMPONENT VIDEO** jacks of this unit, the OSD is not shown. Make sure to connect your video monitor to the **COMPONENT VIDEO** jack and either **VIDEO** or **S VIDEO** jacks if you would like to see the OSD.
- Playing back video software that has an anti-copy signal or video signals with a lot of noise may produce unstable images.

Speaker Placement

Where you place your speakers has a tremendous effect on how well your system sounds.

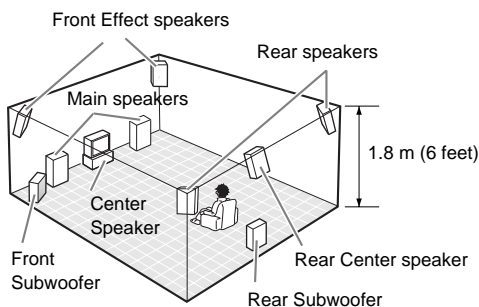
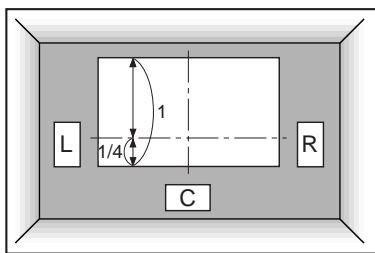
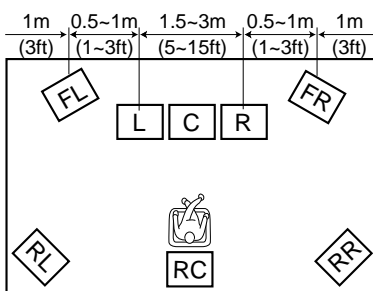
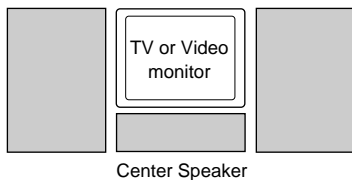

■ Placing the Main speakers

Place the left and right Main speakers an equal distance from the main listening position.

If you have a TV or video monitor in your system, the distance of each speaker from each side of the TV or video monitor should be the same.

■ Placing the Center speaker

If you have a TV or video monitor in your system, align the front face of the Center speaker with the front face of the monitor. Place the speaker as close to the monitor as possible, such as directly over or under the monitor. If you place the speaker under the monitor, the Front Effect speakers can adjust the height of the sound to correspond with the action on the screen (depending on the listener's position). If you have a projection screen in your system, place the Center speaker under the screen. Be sure to align the speaker with the center of the screen.

■ Placing the Front Effect, Rear, and Rear Center speakers

The Front Effect speakers should be placed about 0.5~1m (1~3 feet) outside the Main speakers and in the front of the room. They should be turned toward the main listening position. Place the Rear speakers in the back of the room so they face the main listening position. The Rear speakers can be placed farther apart than the Front Effect speakers. The Front Effect and Rear speakers should be placed about 1.8m (6 feet) above the floor.

Once you begin listening to programs, continue to adjust the speaker placement until you obtain a balanced sound from the Main speakers and the Front Effect and Rear speakers.

■ When you use a projection screen

Place the speakers as shown in the illustration.

The Main speakers should be placed about one-quarter of the way up from the bottom of the screen.

Place the Center speaker in the center and directly under the screen. The Center speaker provides precise dialogue localization.

When you use a projection screen with your system, the Front Effect speakers provide better effect quality. The CINEMA-DSP sound field programs raise the sound from the Center speaker upward and provide natural sound corresponding with the video images.

■ Placing the Subwoofers

Place the Front Subwoofer near the Main speakers. Turn it slightly toward the center of the room to reduce wall reflections.

If you use a Rear Subwoofer, place it behind the main listening position. The placement of the Rear Subwoofer is not critical because of the ultralow frequencies of the sound being reproduced.

By adding a high quality Subwoofer to the speaker system configurations shown on page 9, you can enjoy more powerful and realistic movie effects, even if your Main speakers are large.

Notes:

- If you use different brands of speakers (with different tonal qualities) in your configuration, the tone of a moving human voice and other types of sound may not shift smoothly. We recommend that you use speakers from the same manufacturer or speakers with the same tonal quality.
You can also adjust the output levels and equalization of your effect speakers using the SET MENU.
- If you are using small speakers, the addition of a Subwoofer will reinforce the sound effects of movies.

Speaker Settings

This unit has seven SPEAKER SET items in the SET MENU that you must set according to the number of speakers in your configuration and their size. The following table summarizes these SPEAKER SET items, and shows the initial settings as well as other possible settings. If the initial settings are not appropriate for your speaker configuration, change the settings in the SET MENU.

Summary of SPEAKER SET items 1A through 1G

Item	Description	Initial Setting
1A. CENTER SP	Selects the Center channel output mode according to the size of the Center speaker. The possible settings are LRG (large), SML (small), and NONE.	LRG
1B. MAIN SP	Selects the Main channel output mode according to the size of the Main speakers. The possible settings are LARGE and SMALL.	LARGE
1C. REAR L/R SP	Selects the Rear channel output mode according to the size of the Rear speakers. The possible settings are LRG (large), SML (small), and NONE.	LRG
1D. REAR CT SP	Selects the Rear Center channel output according to the size of the Rear Center speaker. The possible settings are LRG (large), SML (small), and NONE.	LRG
1E. LFE/BASS OUT	Selects a speaker for the LFE/Bass signal output. The possible settings are SWFR (subwoofer), MAIN, and BOTH.	BOTH
1F. FRNT EFCT SP	Selects the Front Effect signal output mode for the Front Effect signals. The possible settings are YES and NONE.	YES
1G. MAIN LEVEL	Selects the output level for the Main channel signal. The possible settings are Normal and -10 dB.	Normal

Note:

- When you adjust the balance of the output level from the Right and Left Main speakers, use "L/R BALANCE" on the SET MENU.

Speaker Output Levels

This section explains how to set the speaker levels using the test tone. There are two tests; Dolby Surround test and DSP test.

Before You Begin

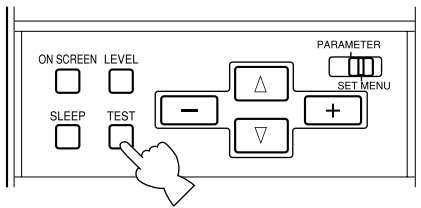

- 1 Set **BASS** and **TREBLE** on the front panel to “0” (the center position) and turn off **BASS EXTENSION**.
- 2 Use the remote control for the next three steps. Sit in the main listening position and set **PARAMETER/SET MENU** on the remote control to **PARAMETER**.
- 3 Set **10 KEY/DSP** to **DSP** and press **DOLBY/DTS SUR.**
- 4 Press **TEST** to select the test to be performed.

Select “TEST DOLBY SUR.” to match the output levels of the Center, Rear Center and Rear Left and Rear Right speakers to the left and right Main speakers.

Select “TEST DSP” to match the output levels of the Front Effect speakers to the Main speakers.

Dolby Surround Test

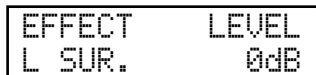
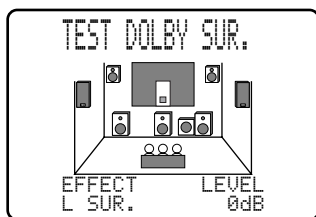
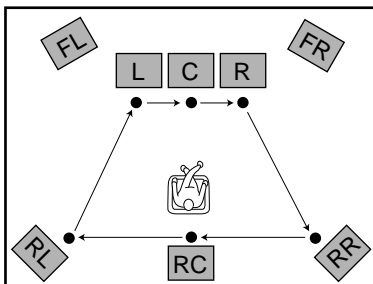

- 1 After the Dolby Surround test is selected, “TEST DOLBY SUR.” appears in the video monitor and in the front display.
- 2 Adjust **VOLUME +/-** to hear the test tone for each speaker. Make an adjustment so that the output level coming from each speaker is same.
 - The test tone is produced from the left Main speaker, Center speaker, right Main speaker, Rear Right speaker, Rear Center speaker, and Rear Left speaker in order. The tone lasts for 2.5 seconds each time.
 - Press and hold Δ or ∇ to stop the sequence temporarily.
 - Press Δ or ∇ to select the speaker to be tested.
- 3 When adjusting is complete, press **TEST** twice to stop the test tone.

You can increase the output levels of the effect channels (Rear Left, Rear Right, Rear Center, and Center) to +10dB. If the output level of the Center, Rear and Rear Center speakers is lower than that from the Main speakers even after you have increased the sound volume level of the Center, Rear, and Rear Center speakers up to +10dB, set the 1G. MAIN LEVEL item to this setting decreases the Main speaker volume level to about one-third the normal level. After you set the 1G. MAIN LEVEL item in the SET MENU to “-10dB,” adjust the levels for the Center, Rear, and Rear Center speakers again.

DSP Test

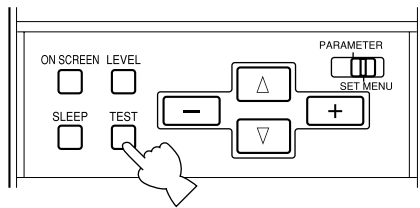

TEST DSP
MAIN

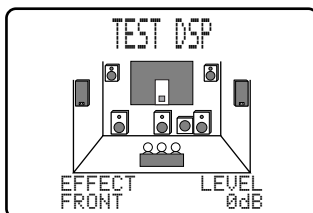
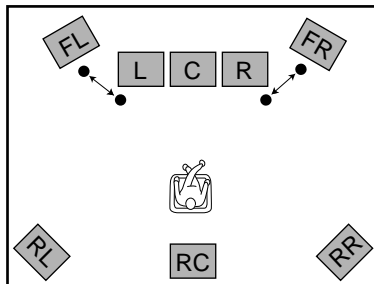

EFFECT FRONT LEVEL
FRONT 0dB

1 After the dsp test is selected, “TEST DSP” appears on the video monitor and in the front display.

2 Adjust **VOLUME +/-** to hear the test tone. Make an adjustment so that the output level coming from the Front Effect speakers is the same as that of the Main speakers.

- The test tone is produced alternately from the Front Effect speakers and Main speakers. The tone is produced for 2.5 seconds each time.

3 Adjust the output level of the Front Effect speakers using **+** and **-** so the output level coming from the Front Effect speakers is the same as that of the Main speakers.

- The test tone is automatically produced from the Front Effect speakers while you are adjusting the level.

Notes:

- If you cannot hear the test tone, set **VOLUME**, turn off the power, and check the speaker cords and hookups.
- The test tone can be reproduced separately from the left and right Front Effect speakers. This is useful when you want to check the hookups to these speakers. Press Δ to reproduce the test tone from the left speaker, and press ∇ to reproduce the tone from the right speaker. (The OSD shows which speaker is reproducing the tone.)
- You cannot adjust the output level of the left and right Front Effect speakers separately.
- You can hear the test tone only from the Right Front Effect speaker by pressing ∇ and the Left Front Effect speaker by pressing Δ . You can return to the original mode by releasing the buttons.
- The tonal quality of the speakers can be adjusted using the 5. CENTER GEQ items in the SET MENU.
- If the sound volume of the Front Effect speakers is lower than that of the Main speakers, even after you have increased the output level up to +10 dB, set the 1G. MAIN LEVEL item in the SET MENU to “-10dB.” Setting the 1G. MAIN LEVEL item to “-10dB” decreases the Main speaker output level to about one-third of the normal level.
After you set the 1G. MAIN LEVEL item in the SET MENU to “-10dB,” repeat the TEST DOLBY SUR. procedure on the previous page.
- If you do not use Front Effect speakers, set the 1F FRNT EFCT SP item in the SET MENU to “NONE”, and the DSP Front Effect signals will be mixed with the Main channel signals.
- When the headphones are connected to this unit, you cannot select the Dolby Surround test and the dsp test.

Basic Operation

Basic Playback 25

Power Control	25
Selecting a Source	26
Input Modes and Indications	27
Selecting a Sound Field Program	28

Basic Recording 29

Preparations	29
--------------------	----

Basic Playback

Playback operation is described with buttons on this unit and the remote control. These button names are noted in the order of “button name (remote control button name).”

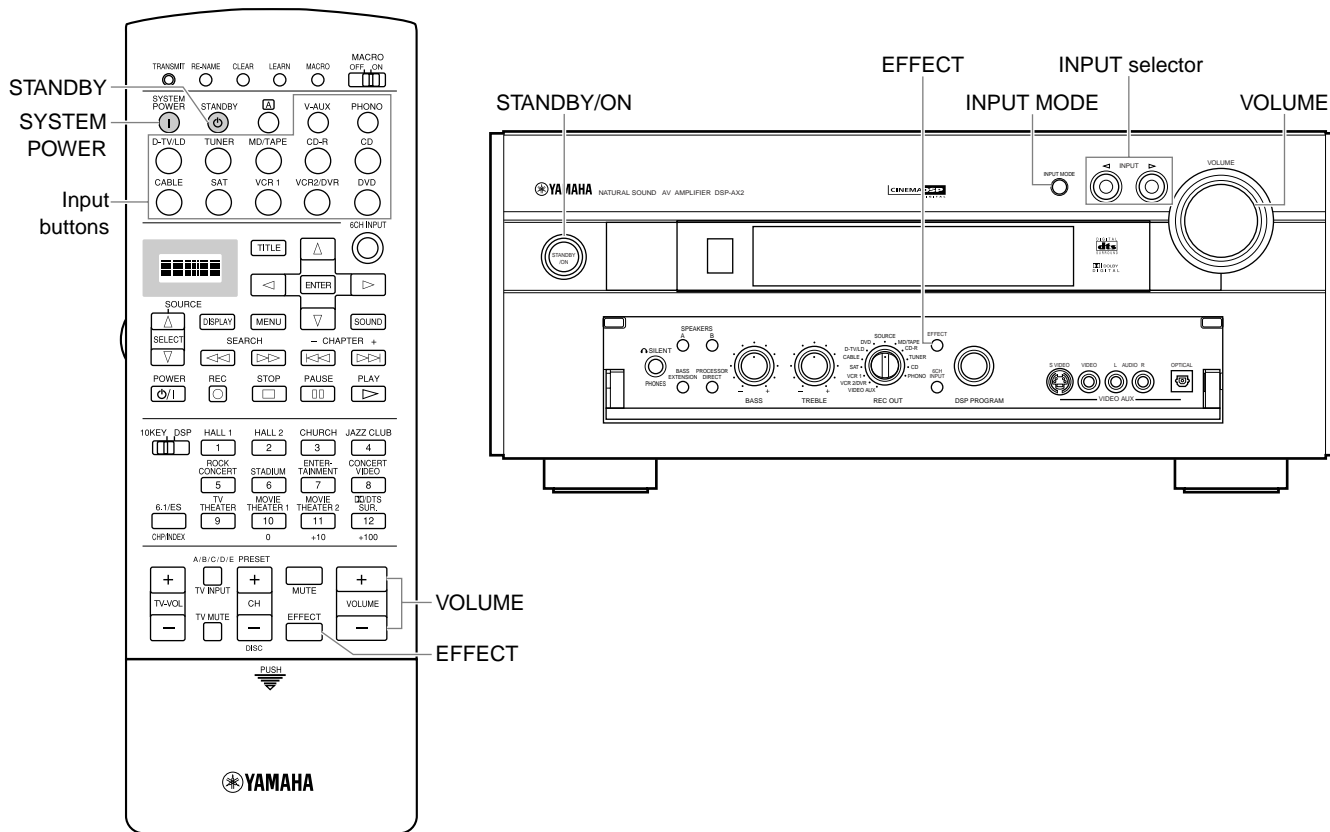

Power Control

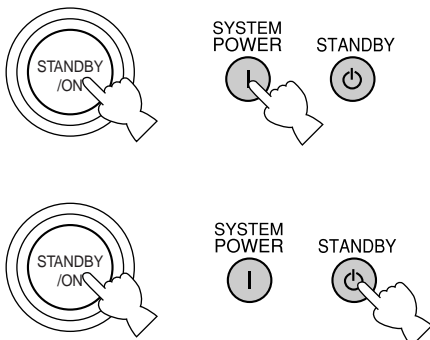

- 1 Press **STANDBY/ON** (or **SYSTEM POWER** on the remote control) to turn on the power.
 - The front panel (and the monitor screen) shows the level of the volume for a few seconds and then switches to show the current sound field program.

- 2 Press **STANDBY/ON** (or **STANDBY** on the remote control) to turn off the power.

Note:

- This unit stores its current operational status in memory before the power is turned off. By connecting a commercially available timer to this unit, you can easily playback or record a source at any time you wish.

Selecting a Source

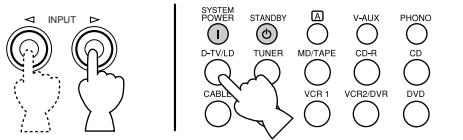

The selected source

D-TV/LD	DVD
CABLE	MD/TAPE
SAT	CD-R
VCR 1	TUNER
VCR2/DVR	CD
V-AUX	PHONO

1 Select the source using the **INPUT** selector, or press one of the input buttons on the remote control.

- The current source is indicated on the front panel display with an arrow.
- The current source name and input mode appear on the front panel display and the video monitor for a few seconds.

Select this source:

To reproduce the signal from this component.

DVD	DVD player
D-TV/LD	LD player/Digital TV or TV
CABLE	Cable TV
VCR 1	Video deck 1
VCR 2/DVR	Video deck 2 or Digital Video Recorder
V-AUX	Other AV component
PHONO	Turntable
CD	CD player
TUNER	AM/FM tuner
MD/TAPE	MD recorder/TAPE deck
CD-R	CD Recorder
SAT	Satellite tuner

2 Start playback (or select a broadcast station) on the source component.

- Refer to the operation instructions for the component.

3 Adjust **VOLUME** (or **VOLUME +/-** on the remote control).

Caution:

- If the power of the component connected to the **VCR 1**, **VCR 2/DVR**, **MD/TAPE**, and **CD-R OUT** jacks is turned off, reproduced sound may be distorted or the volume may be lowered. In these cases, turn on the component.

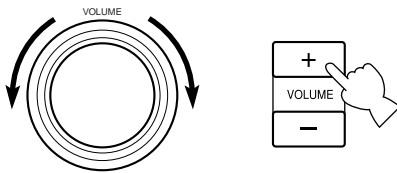

■ BGV (Back Ground Video) function

The BGV (Back Ground Video) function allows you to combine a video signal from a video source with a sound signal from an audio source. (For example, you can listen to classical music while you are watching a video.)

Using the remote control, select a source from the video group, then select a source from the audio group. Use the input buttons on the remote control to make your selections. The BGV function does not work if you select the sources using the **INPUT** selector on the front panel.

Input Modes and Indications

This unit comes with various input jacks. If your external component is connected to more than one type of input jack, you can set the priority of the input signal. Press **INPUT MODE** on the front panel or an input button (press it repeatedly) on the remote control to display or change the input mode.

• AUTO

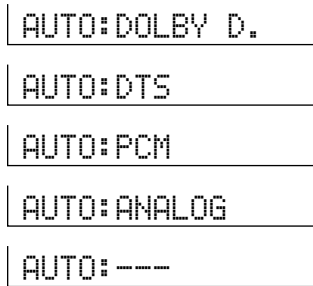

AUTO: This mode is automatically selected when you turn on the power of this unit. In this mode, the input signal is automatically selected in the following order.

- 1) Dolby Digital or DTS encoded signals
- 2) Digital (PCM) signals
- 3) Analog signals

DTS: In this mode, only digital input signals encoded with DTS are selected even if other signals are input at the same time.

ANALOG: In this mode, only analog input signals are selected even if digital signals are input at the same time.

<When LD is selected as the input source> (General and China models only)

AUTO: In this mode, this unit automatically selects the signal in the following order.

- 1) Dolby Digital RF encoded signals
- 2) DTS encoded signals
- 3) Digital (PCM) signals
- 4) Analog signals

D.D. RF: This unit only selects Dolby Digital RF signals.

DTS: In this mode, only digital input signals encoded with DTS are selected even if other signals are input at the same time.

DGTL: This unit only selects digital signals input through the **OPTICAL** jacks.

ANALOG: This unit only selects signals input through the **ANALOG** jacks. This unit will not select Dolby Digital RF or DTS signals.

• DTS

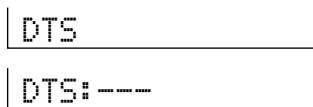

• ANALOG

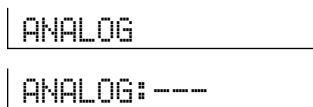

Notes:

- If digital signals are input from both the **COAXIAL** and **OPTICAL** jacks, the digital signal from the **COAXIAL** jack is selected.
- When AUTO is selected, this unit automatically determines the type of signal. If this unit detects a Dolby Digital or DTS signal, the decoder automatically switches to the appropriate setting and reproduces 5.1 channel source.
- The sound output may be interrupted for some LD and DVD players in the following situation: The input mode is set to AUTO. A search is performed while playing the disc encoded with Dolby Digital or DTS, and then disc playing is restored. The sound output is interrupted for a moment because the digital signal was selected again.

■ Notes on playing a source encoded with a DTS signal

- If the digital output data of the player has been processed in any way, you may not be able to perform DTS decoding even if you make a digital connection between this unit and the player.
- If you play a source encoded with a DTS signal and set the input mode to ANALOG, this unit reproduces the noise of an unprocessed DTS signal. When you want to play a DTS source, be sure to connect the source to a digital input jack and set the input mode to AUTO or DTS.
- If you switch the input mode to ANALOG while playing a source encoded with a DTS signal, this unit reproduces no sound.
- If you play a source encoded with a DTS signal and set the input mode to AUTO, there will be a moment of noise while the unit recognizes the DTS signal and turns on the DTS decoder. This is not a malfunction. You can avoid this by setting the input mode to DTS beforehand.
- If you continue to play a source encoded with a DTS signal with the input mode setting left to AUTO, this unit automatically switches to the "DTS-decoding" mode to prevent noise from being generated during subsequent operation. (The "dts" indicator lights up on the front panel display.) The "dts" indicator will flash immediately after playback of a source encoded with a DTS signal has finished. Only a source encoded with a DTS signal can be played back while this indicator is flashing. If you want to play a normal PCM source soon, set the input mode back to AUTO.
- The "dts" indicator will flash when the input mode is set to AUTO and a search or skip operation is performed while playing back a source encoded with a DTS signal. If this status continues for 30 or more seconds, the unit will automatically switch from the "DTS-decoding" mode to PCM digital signal input mode and the "dts" indicator will go out.

■ Notes on playing an LD or DTS CD source

- For LD software that does not contain a digital soundtrack, connect the LD player to the analog jacks and set the input mode to AUTO or ANALOG.
- If the LD player is transmitting a signal by a non-standard method, this unit cannot detect the Dolby Digital or DTS signal. In this case, the decoder automatically switches to PCM or analog.
- Some A/V components such as LD players output different audio signals through their analog and digital jacks. Change the input mode as necessary.
- While you are operating the LD player and playing a disc encoded with a Dolby Digital signal, if you switch from the pause or chapter forwarding function to normal playback, you may hear the PCM or analog sound an instant before the Dolby Digital signal is played.

Selecting a Sound Field Program

You can enhance your listening experience by selecting a DSP sound field program. The 25 DSP sound field programs are divided into 12 DSP program groups.

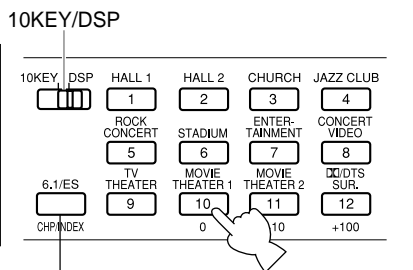

6.1/ES

If you want to utilize the Rear Center speaker with a 5.1 channel program source, press **6.1/ES**.

- 1 Set **10KEY/DSP** on the remote to **DSP**.
- 2 Press the **DSP** button on main unit and rotate the Multi jog knob to select the desired sound field program.

Notes:

- If a DTS or Dolby Digital signal is input when the input mode is set to "AUTO", the sound field program automatically switches to the appropriate decoding program.
- Choose a sound field program based on your listening preference, not on the name of the program. The acoustics of your listening room affect the sound field program. Minimize the sound reflections in your room to maximize the effect created by the program.
- When you select an input source, the main unit automatically selects the last sound field program used with that source.
- When you turn off the main unit, the current source and sound field program are memorized and are automatically selected when you turn on the power again.
- When high rate 96 kHz sampling digital signals are output from source equipment, the DSP sound field cannot operate on the source sounds. In this case, the sounds are reproduced as normal 2-channel stereo.

Hi-Fi DSP Programs

Concert Hall 1	Concert Hall 2	Church	Jazz Club	Rock Concert	Stadium	Entertainment
Europe Hall A Europe Hall B	U.S.A. Hall C Live Concert	Freiburg Royaumont	Village Gate The Bottom Line	Roxy Theatre Arena	Anaheim Bowl	Disco 8ch Stereo

CINEMA-DSP Programs

Entertainment	Concert Video	TV Theater	Movie Theater 1	Movie Theater 2	DOLBY/DTS SURROUND
Game	Pop/Rock Classical/Opera	Mono Movie Variety/Sports	Spectacle Sci-Fi	Adventure General	Normal/Matrix 6.1/ES Enhanced/6.1/ES

Virtual CINEMA DSP and HP CINEMA DSP

You can experience the virtual CINEMA DSP sound field by setting the 1C. REAR L/R SP item in the SET MENU to "NONE." The sound field processing is changed to the Virtual CINEMA DSP mode according to the selected sound field program. The Virtual CINEMA DSP allows you to enjoy the virtual sound fields without Rear speakers. Signals for Rear channels are output from the Main speakers. You can also listen to HP (Headphone) CINEMA DSP by connecting your headphones to the **PHONES** jack while the DSP sound fields are on. When high rate 96 kHz sampling digital signals are output from source component, the Virtual CINEMA DSP and HP CINEMA DSP cannot operate on the source sounds.

Note:

- This unit is not set in the virtual CINEMA DSP mode even if "1C REAR L/R SP" is set to NONE in the following cases:
 - when the 8ch Stereo, DOLBY DIGITAL/Normal or DTS/Normal program is selected;
 - when the sound effect is turned off;
 - when 6CH INPUT is selected as the input source;
 - when 96-kHz sampling digital signals are input to this unit;
 - when the Dolby Digital KARAOKE source is played;
 - when using the test tone; or
 - when connecting the headphones.

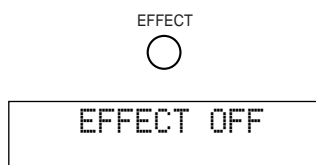

Normal stereo reproduction

For normal stereo reproduction, press **EFFECT** to turn off the effect.

Notes:

- When you turn off the effect, no sound is reproduced from the Front Effect, Center, Rear, and Rear Center speakers.
- If you turn off the effect while DTS or Dolby Digital signals are being reproduced, the dynamic range of the signal is automatically compressed.
- The sound volume may be extremely reduced when you turn off the effect or if you change a SET MENU item. In this case turn on the effect.

REC OUT allows you to record one source while viewing and/or listening to another source.

Preparations

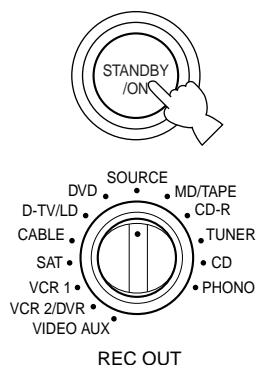

- 1 Turn on the power to this unit and all connected component.
- 2 Select the source component you want to record using **REC OUT**.
 - To record the current source, set **REC OUT** to **SOURCE**.
 - To record a source that you do not want to reproduce, set **REC OUT** to the source you want to record.
- 3 Start playback (or select a broadcast station) on the source component.
- 4 Start recording on the recording component.
 - If you want to listen to another source, and **REC OUT** is not set to **SOURCE**, select the source you want to reproduce with the **INPUT** selector and adjust the volume.

Notes:

- Do a test recording before you start an actual recording.
- When this unit's power is off, you cannot record between other component connected to this unit.
- Operating **BASS** and **TREBLE**, **BASS EXTENSION**, **BALANCE**, **VOLUME**, and DSP programs do not affect the recorded signal.

■ Special considerations when recording DTS software

The DTS signal is a digital bitstream. Attempting to digitally record the DTS bitstream will result in noise being recorded. Therefore, if you want to use this unit to record sources that have DTS signals recorded on them, the following considerations need to be made.

For DTS encoded LDs, DVDs, and CDs:

Only 2-channel analog audio signals may be recorded as follows:

- **LDs:**
Set your Laser Disc player's left and right outputs to the analog soundtrack.
- **DVDs:**
Use the disc menu to set the DVD player's mixed 2-channel left and right audio outputs to the PCM or Dolby Digital soundtrack.
- **CDs:**
The DTS signal recorded on CDs can only be output as a digital bitstream, and therefore cannot be recorded.

Advanced Operation

SET MENU Items 31

Operating the SET MENU	32
1. SPEAKER SET (1A. CENTER SP to 1G. MAIN LEVEL)	33
2. LOW FREQ. TEST	35
3. L/R BALANCE	36
4. HP TONE CTRL (Headphone Tone Control)	36
5. CENTER GEQ (Center Graphic Equalizer)	36
6. INPUT RENAME	36
7. I/O ASSIGN	37
8. INPUT MODE	37
9. PARAMETER INI (Parameter Initialization)	37
10. DOLBY D. SET (Dolby Digital Set)	38
11. DTS SET	38
12. 6.1/ES AUTO	38
13. SP DELAY TIME	39
14. DISPLAY SET	39
15. MEMORY GUARD	39

Remote Control Features 40

Using the Remote Control	40
Each Component Control Area	42
Setting the Manufacturer Code in the Remote Control	45
Programming a New Remote Control Function	46
Using the Macro Feature	47
Changing the Source Name in the Display Window	49
Clearing a Learned Function or Macro	49
Clearing Learned Functions and Setups	50

Adjusting the Levels of the Effect Speakers 51

Setting the Sleep Timer 51

SET MENU Items

The SET MENU consists of sixteen items including the Speaker Set, Center Graphic Equalizer and Parameter Initialization features. Choose the appropriate item and adjust or select the values as necessary.

Notes:

- You can adjust the items in the SET MENU while reproducing a source.
- We recommend that you adjust the items in the SET MENU while using a video monitor. It is easier to see the video monitor screen than it is to see the front panel display on this unit while adjusting SET MENU items.

Items	Descriptions	Setting	Page
1. SPEAKER SET 1A. CENTER SP 1B. MAIN SP 1C. REAR L/R SP 1D. REAR CT SP 1E. LFE/BASS OUT 1F. FRNT EFCT SP 1G. MAIN LEVEL	Selects the output mode suitable for your Center speaker. Selects the output mode suitable for your Main speakers. Selects the output mode suitable for your Rear speakers. Selects the output mode suitable for your Rear Center speaker. Selects the output mode for LFE/BASS signal output. Selects the output mode suitable for your Front Effect speakers. Selects the output level for your Main channels.	LRG / SML / NONE LARGE / SMALL LRG / SML / NONE LRG / SML / NONE SWFR / MAIN / BOTH YES / NONE Normal / -10dB	33-35
2. LOW FREQ. TEST	Matches the Subwoofer level with the level of the other speakers.	TEST TONE; OFF / ON OUTPUT; MAIN L/R, MAIN L, CENTER, MAIN R, R SUR, REAR CT, L SUR, SWFR, FRONT FREQ.; 35Hz—250Hz (Wide or narrow band)	35
3. L/R BALANCE	Adjusts the sound balance for Left and Right channels.	L to 0 to R	36
4. HP TONE CTRL	Adjusts the tonal balance of the headphones.	BASS; -6dB to +3dB TRBL; -6dB to +3dB	36
5. CENTER GEQ	Matches the Center speaker tonal quality with the Main speakers.	5-band; -6dB to +6dB	36
6. INPUT RENAME	Changes the name of the inputs.	Up to eight characters.	36
7. I/O ASSIGN	Assigns the I/O terminals to the designated input sources.	Digital I/O, CMPNT input.	37
8. INPUT MODE	Selects the initial input mode of the sources.	AUTO / LAST	37
9. PARAMETER INI	Initializes the parameters of a group of DSP programs.	1 to 12	37
10. DOLBY D. SET 10A. LFE LEVEL 10B. D-RANGE	Adjusts the output level of the LFE channel for Dolby Digital signals. Adjusts the dynamic range for Dolby Digital signals.	SP, HP; -20dB to 0dB SP, HP; MAX / STD / MIN	38
11. DTS SET	Adjusts the output level of the LFE channel for DTS signals.	SP, HP; -10dB to +10dB	38
12. 6.1/ES AUTO	Selects the AUTO mode of Dolby Digital Matrix 6.1 and DTS ES decoding.	ON / OFF	38
13. SP DELAY TIME	Adjusts the delay time for Center and Rear Center speakers.	CENTER; 0ms to 5ms REAR CNTR; 0ms to 30ms	39
14. DISPLAY SET	Selects the display settings.	BLUE BACK; AUTO/OFF OSD SHIFT; 0 to 10 DIMMER; -4 to 0	39
15. MEMORY GUARD	Locks DSP program parameters and other SET MENU settings.	OFF / ON	39

Operating the SET MENU

Adjustment should be performed with the remote control. Some items require extra steps to change to the desired setting.

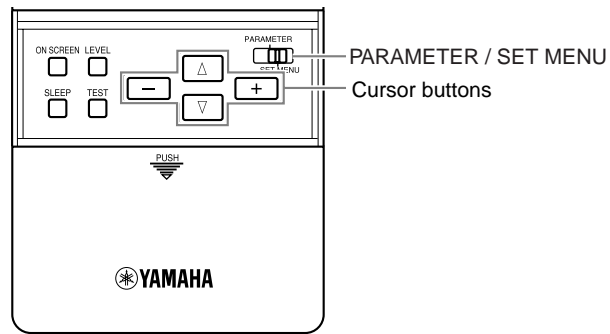

- 1 Set **PARAMETER/SET MENU** to **SET MENU**.



- 2 Press Δ or ∇ repeatedly to select an item from the table of SET MENU, then press **+** or **-** to enter the setting of that item.

- The last item you adjusted appears on the display.
- Some items have sub items.

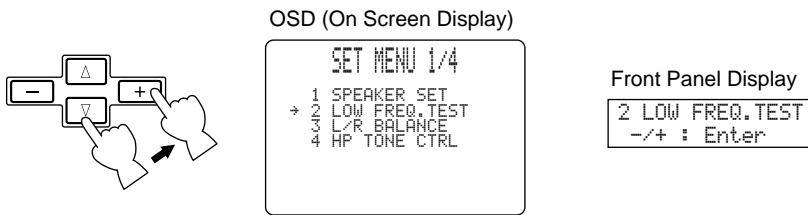

- 3 Press **+** or **-** to change the setting of the item.

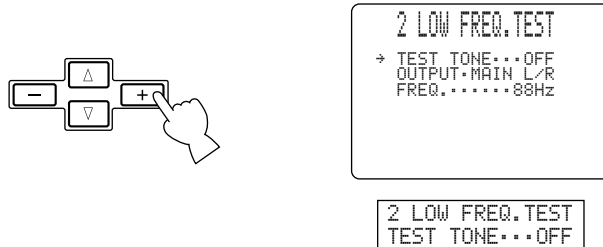

- 4 Press Δ or ∇ repeatedly or a DSP program button to exit the SET MENU.

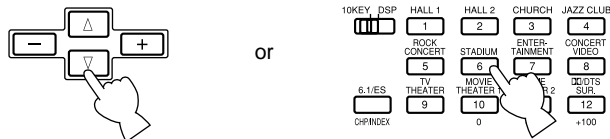

1. SPEAKER SET (1A. CENTER SP to 1G. MAIN LEVEL)

Use this feature to select suitable output modes for your speaker configuration. You must set the output mode when you use a subwoofer.

1A. CENTER SP (Center Speaker Mode)

By adding a Center speaker to your speaker configuration, this unit can provide good dialogue localization for many listeners and superior synchronization of sound and images. The OSD shows a large, small, or no center speaker depending on how you set this item. The initial setting is "LRG".

- Select the "LRG" (Large) setting if you have a large Center speaker. The entire range of Center channel signals is sent to the Center speaker.
- Select the "SML" (Small) setting if you have a small Center speaker. Center channel low frequency signals of 90 Hz and below are directed to the speakers selected with the 1E. LFE/BASS OUT item.
- Select the "NONE" setting if you do not have a Center speaker. All of the Center channel signals are directed to the left and right Main speakers. The "NONE" position provides good dialogue localization for the person sitting in the main listening position.

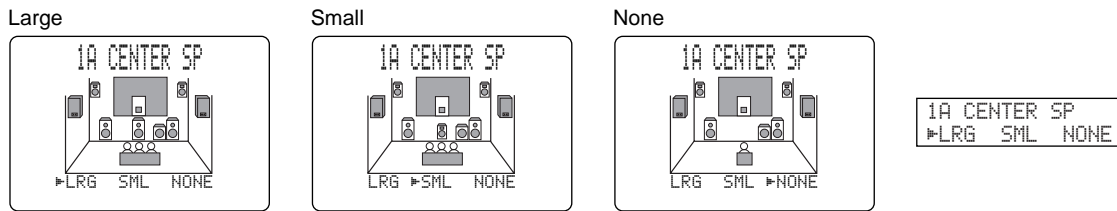

1B. MAIN SP (Main Speaker Mode)

The display shows small or large Main speakers depending on how you set this item. The initial setting is "LARGE".

- Select the "LARGE" setting if you have large Main speakers. The entire range of left and right Main channel signals is directed to the left and right Main speakers.
- Select the "SMALL" setting if you have small Main speakers. The Main channel low frequency signals of 90 Hz and below are directed to the speakers selected with the 1E. LFE/BASS OUT item.

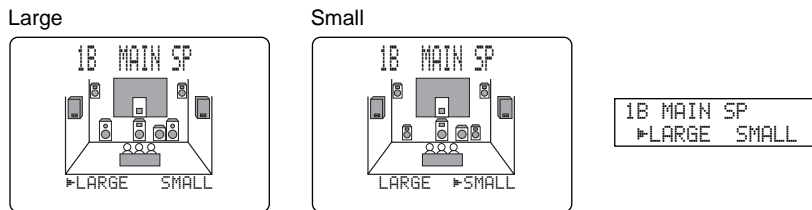

Note:

- When you select the "MAIN" setting for the 1E. LFE/BASS OUT item, the Main channel low frequency signals of 90 Hz and below are directed to the Main speakers even if you select the "SMALL" setting for the Main speaker mode.

1C. REAR L/R SP (Rear Speaker Mode)

The OSD shows large, small, or no Rear speakers depending on how you set this item. The initial setting is "LRG".

- Select the "LRG" setting if you have large left and right Rear speakers or if you use a Rear Subwoofer. The entire range of Rear channel signals is sent to the left and right Rear speakers.
- Select the "SML" setting if you have small left and right Rear speakers. Rear channel low frequency signals of 90 Hz and below are directed to the speakers selected with the 1E. LFE/BASS OUT item.
- Select the "NONE" setting if you do not have Rear speakers.
 - In this case, the Rear Center speaker will automatically be set to "NONE" and the 1D. REAR CT SP item will be skipped.

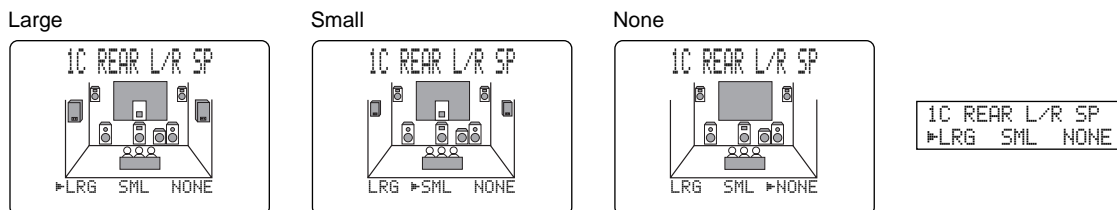

1D. REAR CT SP (Rear Center Speaker Mode)

By adding a Rear Center speaker to your speaker configuration, this unit can provide more realistic front-to-back and back-to-front transitions. The initial setting is "LRG".

- Select the "LRG" setting if you have a large Rear Center speaker. The entire range of Rear Center channel signals is sent to the Rear Center speakers.
- Select the "SML" (small) setting if you have a small Rear Center speaker. Rear Center channel low frequency signals of 90 Hz and below are distributed to speakers selected with the 1E. LFE/BASS OUT item.
- Select the "NONE" setting if you do not have a Rear Center speaker. The Rear Center signal is directed to the Rear L/R speakers.

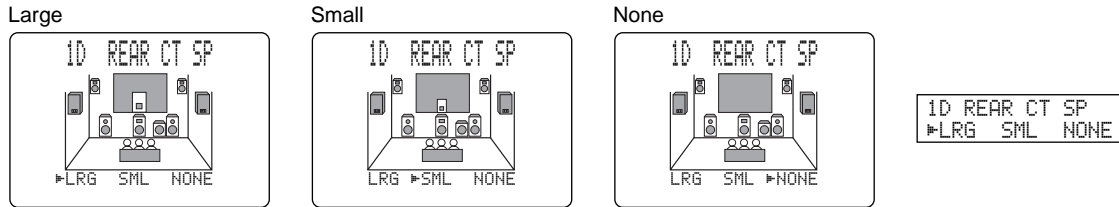

1E. LFE/BASS OUT (Bass Output Mode)

LFE signals carry low frequency effects when this unit decodes DTS or Dolby Digital signals. Low frequency signals are defined as 90 Hz and below. The initial setting is "BOTH".

- Select the "SWFR" (Subwoofer) setting if you use a Subwoofer. The LFE signals are directed to the Subwoofer.
- Select the "MAIN" setting if you do not use a Subwoofer. The LFE signals are directed to the Main speakers.
- Select the "BOTH" setting if you use a Subwoofer and you want to mix the Main channel low frequency sound signals with the LFE signals.

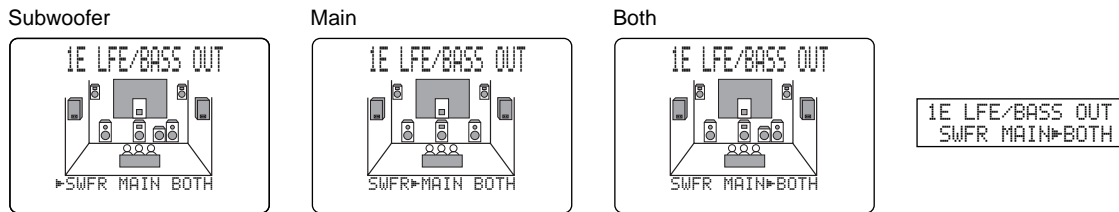

Note:

- The low frequency signals of 90Hz and below from all Main, Center, Rear, and Rear Center channels are directed to the LFE channel when you select the small speaker setting in items 1A, 1B, 1C, and 1D.

1F. FRNT EFCT SP (Front Effect Speaker Mode)

This unit uses Front Effect speakers to localize the virtual sound sources of the sound field programs. If you do not use Front Effect speakers, you can direct the Front Effect signals to the Main speakers.

The OSD shows small or no Front Effect speakers depending on how you set this item. The initial setting is "YES".

- Select the "YES" setting if you use Front Effect speakers.
- Select the "NONE" setting if you do not use Front Effect speakers. The Front Effect signals are mixed with the Main channels.

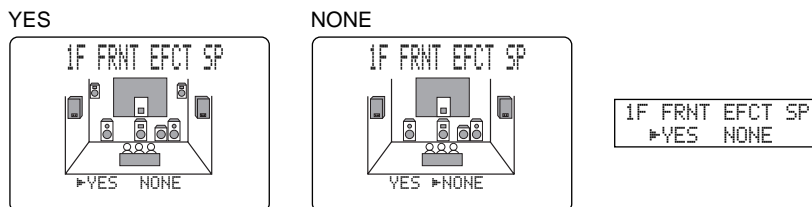

1G. MAIN LEVEL

Change this setting if you cannot match the sound volume of the Front, Rear, and Center speakers with the Main speakers because of the unusually high efficiency performance of the Main speakers. The initial setting is “Normal”.

- Select the “Normal” setting if you can match the volume of your effect speakers with the volume of your Main speakers using the Dolby Surround Test.
- Select the “-10dB” setting if you cannot match the volume of your effect speakers with the volume of your Main speakers using the Dolby Surround Test.

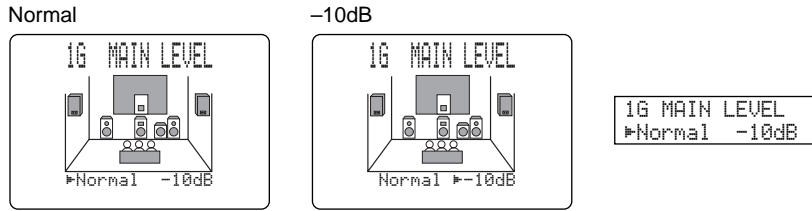

Notes:

- When 96-kHz sampling digital signals are input to this unit, level adjustments in items 1B and 1E are possible, but those in items 1A, 1C, 1D and 1F are not affected.
- When 6CH INPUT is selected as the input source, level adjustments in items 1A through 1F are not affected.

2. LOW FREQ. TEST

Use this feature to adjust the Subwoofer volume so it matches the volume of the other speakers in your configuration. Change the setting using the remote control while sitting in the main listening position.

- Press **+** or **-** to set the TEST TONE to “ON”, and adjust the volume using **VOLUME +** so you can hear the tone.
- Press **∇** repeatedly to go to OUTPUT and press **+** or **-** to select the speaker you want to compare with the Subwoofer.
 - If “SUBWOOFER” is selected, test tones above 90 Hz will not be output from the Subwoofer. The test tone will not necessarily be output from the selected speakers. The output mode of the test tone depends on the settings of the 1. SPEAKER SET items in the SET MENU.
- Press **∇** repeatedly to go to FREQ. and press **+** or **-** to select the frequency you want to use.

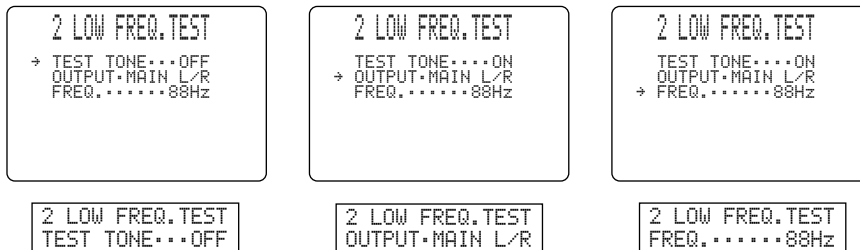

- Adjust the Subwoofer volume using the controls on the Subwoofer so it matches the volume of the speaker you are comparing it to.

Notes:

- Do not turn up the **VOLUME** too high.
- If no test tone is heard, turn off the power and make sure all the necessary hookups are correct.
- When the headphones are connected to this unit, you cannot set the TEST TONE to “ON”.

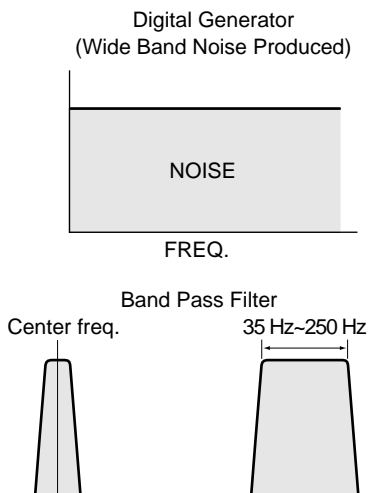

About the test tone

The test tone is produced by the tone generator. The tone generator produces a narrow band of noise centered at a specified frequency by the band pass filter. You can change the center frequency from 35 Hz through 250 Hz in one-sixth octave steps. You can use the test tone not only for adjusting the subwoofer level, but also for checking the low frequency characteristics of your listening room. Low frequency sounds are especially affected by the listener’s position, speaker placement, subwoofer polarity, and other conditions.

3. L/R BALANCE



Use this feature to adjust the balance of the output level from the right and left main speakers. Initial setting is the neutral position.

4. HP TONE CTRL (Headphone Tone Control)

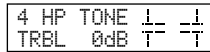
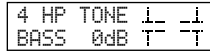
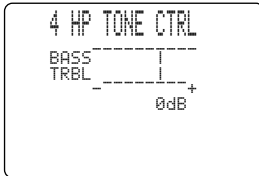

Use this feature to adjust the level of bass and treble when you use your headphones. The initial Setting is 0 dB for both bass and treble.

- Select BASS or TRBL and press + or – to change each level. You can adjust the level from –6 dB to +3 dB.

5. CENTER GEQ (Center Graphic Equalizer)

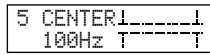
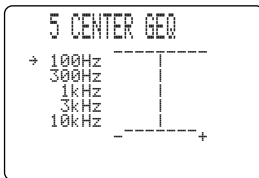

Use this feature to adjust the built-in five band graphic equalizer so the Center speaker tone matches that of the left and right Main speakers. You can select the 100 Hz, 300 Hz, 1 kHz, 3 kHz, or 10 kHz frequencies.

- 1 Use ▾ to select a higher frequency and ▴ to select a lower frequency.
- 2 Press + or – to adjust the level of that frequency.

Note:

- You can monitor the Center speaker sound while adjusting this item using the Dolby Surround test tone generator. Press **TEST** before starting the procedure above. “TEST DOLBY SUR.” appears, and the test tone starts alternating among the speakers. Once you begin the procedure above, the test tone remains at the Center speaker and you can hear how the sound changes as you adjust the various frequency levels. To turn off the test tone generator, press **TEST** repeatedly until the current DSP program appears.

6. INPUT RENAME

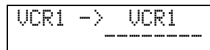

Use this feature to change the name of the input which appears on the OSD or the front panel display.

- 1 Select the input you want to change the name of by pressing an input button (or using the **INPUT** selector).
- 2 Press + or – to blink the underbar for the space or character you want to edit.
- 3 Press ▴ or ▾ to select the character you want to use and + or – to move to the next one.
 - Press ▾ to change the character in the following order, or press ▴ to go in the reverse order. A~Z, a space, 0~9, a space, #, *, +, and so on.
 - Follow the procedure above to rename other inputs.
- 4 Press + or – repeatedly to exit the INPUT RENAME mode.

7. I/O ASSIGN

Use this feature to designate the input for the **COMPONENT** jacks (A and B) and **DIGITAL INPUT/OUTPUT** jacks (1) to (10)* to any sources you want. Change the setting when there are not enough digital input jacks depending on the source components you are using. (*10) can be selected for General and China models only.) Initial settings are shown on the display.

7A. For the COMPONENT VIDEO INPUT jacks [A] and [B]

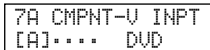
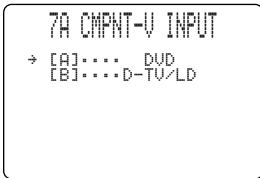

7B. For the OPTICAL OUTPUT jacks (1) and (2)

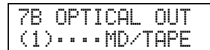
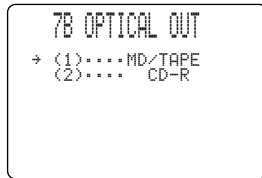

7C. For the OPTICAL INPUT jacks (3) to (7)

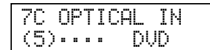
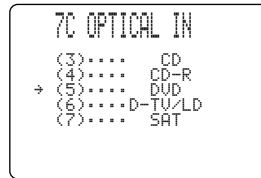

7D. For the COAXIAL INPUT jacks (8) to (10)*

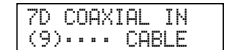
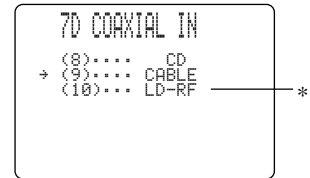

8. INPUT MODE

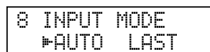
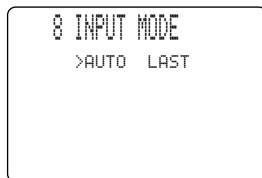

Use this feature to designate the input mode for sources connected to **DIGITAL INPUT** jacks when you turn on this unit.

- Select "AUTO" to allow this unit to automatically detect the type of input signal and select the appropriate input mode.
- Select "LAST" to set this unit to automatically select the last input mode used for that source.

9. PARAMETER INI (Parameter Initialization)

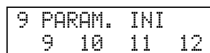
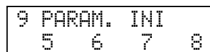
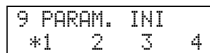
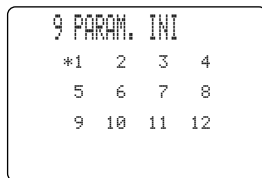

Use this feature to initialize the parameters for each DSP program within a DSP program group. When you initialize a DSP program group, all of the parameter values within that group revert to their initial settings.

- Press the DSP program group button on the remote control for the DSP program you want to initialize.
 - All of the DSP programs within the selected program group are initialized.
- Repeat this step to initialize other DSP program groups.

Notes:

- The asterisk (*) mark next to a DSP program group number indicates that you have changed the parameter values in one or more DSP programs within that group.
- The parameter values of the DSP programs do not change if you initialize a program group that does not have the asterisk (*) mark.
- When the MEMORY GUARD function is set to "ON", you cannot initialize any program groups.
- You cannot initialize the individual DSP programs within a group separately.

Caution:

- Once you initialize a DSP program group, you cannot have this unit revert the parameter values back to the previous settings automatically.

10. DOLBY D. SET (Dolby Digital Set)

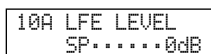

■ 10A. LFE LEVEL

Use this feature to adjust the output level of the LFE (low frequency effect) channel when playing back Dolby Digital encoded software. This setting is effective only when this unit decodes Dolby Digital signals. The LFE signal carries the low frequency special effect sound which is only added to certain scenes.

- You can adjust the levels from 0 dB to -20 dB.
 - Adjust the LFE levels according to the capacity of your subwoofer or headphones.

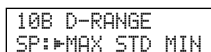
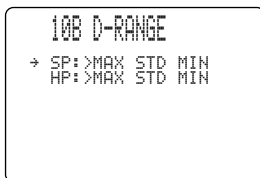

■ 10B. D-RANGE (Dynamic Range)

Use this feature to adjust the dynamic range. This setting is effective only when this unit decodes Dolby Digital signals.

- Select the “MAX” setting for feature films.
- Select the “STD” (Standard) setting for general use.
- Select the “MIN” setting for listening to sources at extremely low volume levels.

11. DTS SET



■ 11. LFE LEVEL

Use this feature to adjust the output level of the LFE (low frequency effect) channel when playing back DTS encoded software. This setting is effective only when this unit decodes DTS signals. The LFE signal carries the low frequency special effect sound which is only added to certain scenes.

- You can adjust the levels from -10 dB to +10 dB.
 - Adjust the LFE level according to the capacity of your subwoofer or headphones.

12. 6.1/ES AUTO

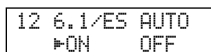

Use this feature to switch the DOLBY Digital Matrix 6.1 and DTS ES AUTO mode on or off.

- Select “ON” to allow the main unit to automatically turn on the Dolby Digital Matrix 6.1 or DTS ES decoder when the software with identification signal is detected.
- Select “OFF” if you want to control the mode manually by pressing **6.1/ES** on the remote.

13. SP DELAY TIME

```

13 SP DELAY TIME
→ CENTER.....0ms
  REAR CNTR...3ms
  
```

```

13 SP DLY TIME
CENTER.....0ms
  
```

Use this feature to adjust the delay of the Center and the Rear Center channel sounds. This feature works when this unit decodes DTS or Dolby Digital signals. Ideally, the Center speaker and the Rear Center speaker should be the same distance from the main listening position as the left and right Main speakers. However, in most home situations, the Center speaker or the Rear Center speaker is placed in line with the Main speakers or the Rear speakers. By delaying the sound from the Center speaker and the Rear Center speaker, the apparent distance from the Center speaker and the Rear Center speaker to the main listening position can be adjusted to make it seem the same as the distance between the left and right Main speaker, and the left and right Rear speakers to the listening position. Adjusting the delay time for the Center speaker is especially important for giving depth to the dialogue.

- You can adjust the delay time from 0 ms to 5 ms for the Center speaker and from 0 ms to 30 ms for the Rear Center speaker.
- Increasing the delay 1 ms simulates moving the speakers about 30 cm (one foot) farther away from the listening position.

14. DISPLAY SET

```

14 DISPLAY SET
→ BLUE BACK...AUTO
  OSD SHIFT...0
  DIMMER.....0
  
```

```

14 DISPLAY SET
BLUE BACK...AUTO
  
```

■ BLUE BACK > AUTO/OFF

You can set the OSD background to blue if the video source is not being reproduced (or the power of the source component is off).

■ OSD SHIFT

This setting is used to adjust the vertical position of the OSD.

■ DIMMER

You can adjust the brightness of the front panel display.

15. MEMORY GUARD

```

15 MEMORY GUARD
>OFF  ON
  
```

```

15 MEMORY GUARD
▶OFF  ON
  
```

Use this feature to prevent accidental changes to DSP program parameter values and other settings on this unit.

- Select "ON" to use MEMORY GUARD to protect the following features:
 - DSP program parameters
 - All SET MENU items
 - Front, Rear Center speaker and Subwoofer levels
 - The On-Screen Display mode

Notes:

- When MEMORY GUARD is "ON", you cannot use any of the test modes.
- When MEMORY GUARD is "ON", you cannot select any other SET MENU item.

Remote Control Features

The remote control can operate not only the main unit but also other Yamaha and other manufactures' audio and video components by using the Learning function and other manufactures' code settings. The Macro feature also improves the operability of this unit allowing you to program a series of operations in sequence onto a single button.

Using the Remote Control

<Main Unit Control Area>

The main unit control area is the shaded area shown below. It is for controlling this unit. You can use functions within this area no matter which component control area is selected.

<Component Control Area>

The component control area is the shaded area shown below. Each component has different functions for operation buttons in the component control area. The component, which was chosen by pressing an input button, can be controlled and the display window shows the corresponding name of the input.

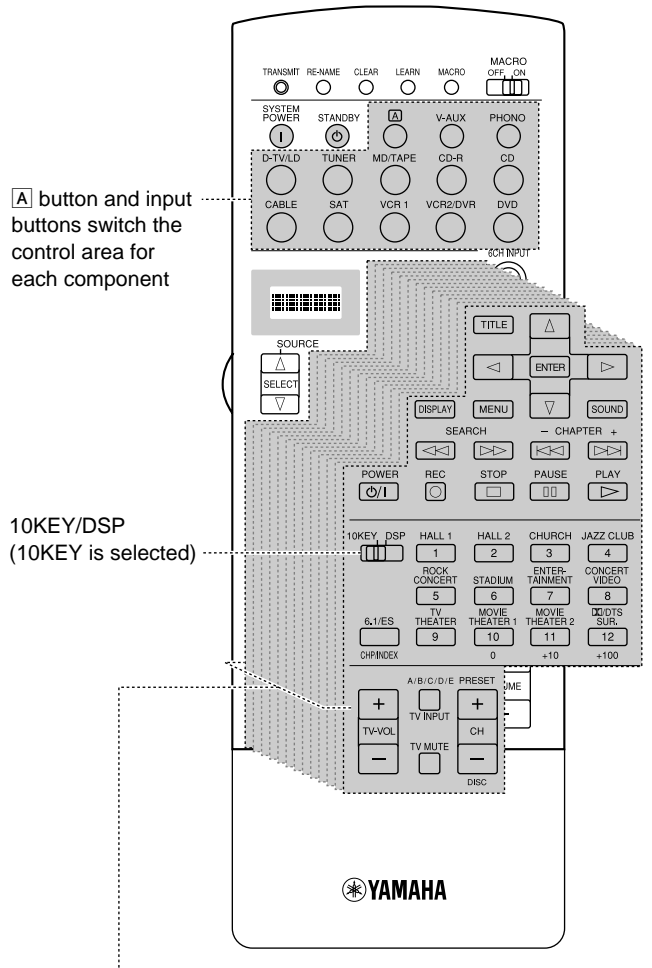
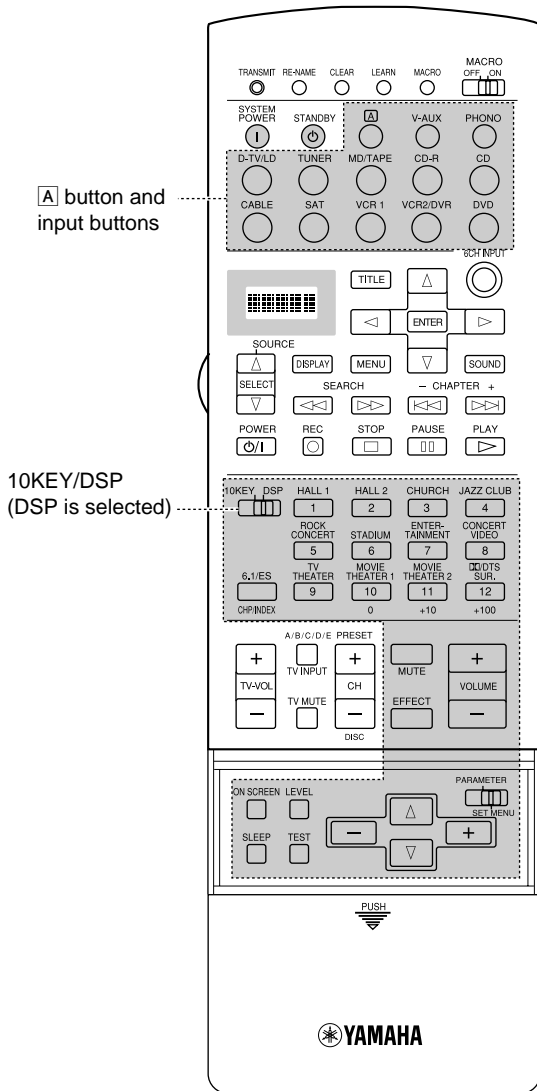

There are 14 component control areas. You can setup the manufacturer code and program other remote control functions in each area (Cannot setup the manufacturer code in the OPTN area).

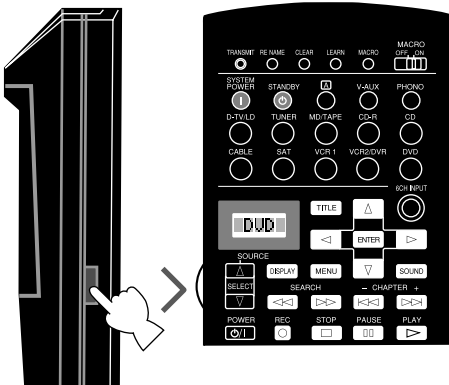
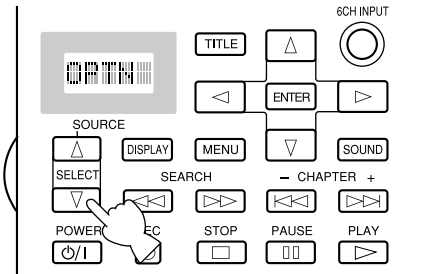
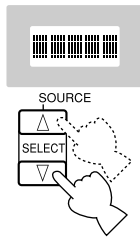

■ SOURCE SELECT

You can control another component independently from the input you selected by pressing an input button.

- 1 Press **SOURCE SELECT** Δ or ∇ to choose a component and set the remote control to be used for it.
- 2 The display window will show one of the following: **V-AUX**, **TAPE**, **PHONO**, **TUNER**, **MD**, **CD**, **VCR 1**, **VCR 2**, **DVD**, **CD-R**, **CABLE** (Cable TV), **SAT** (Satellite TV), **A**, **TV/LD** (digital and regular TV/LD player), **OPTN** (Option).

■ About OPTN

OPTN is an extra component control area to be programmed with other remote control functions. (You cannot setup the manufacturer code in this area.)

■ Light up function

The buttons which are active and the display window light up for 10 seconds after pressing **LIGHT**.

Each Component Control Area

The general operational buttons are shown for each area. Some of them may not function depending on the component you have.

■ TUNER button (Tuner area)

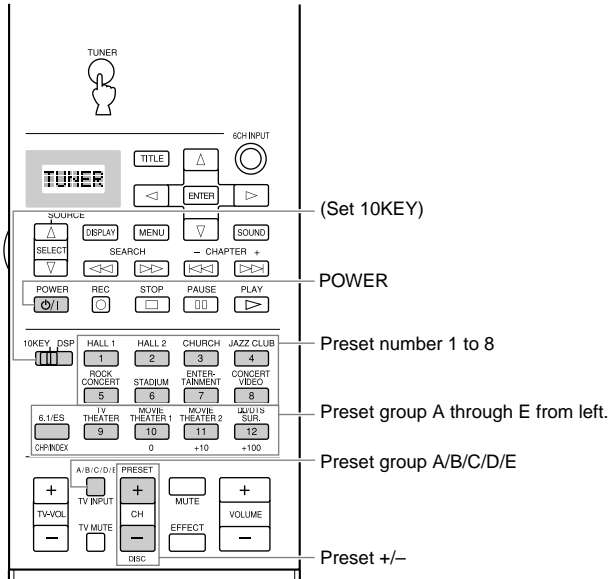

■ CD button (CD area)

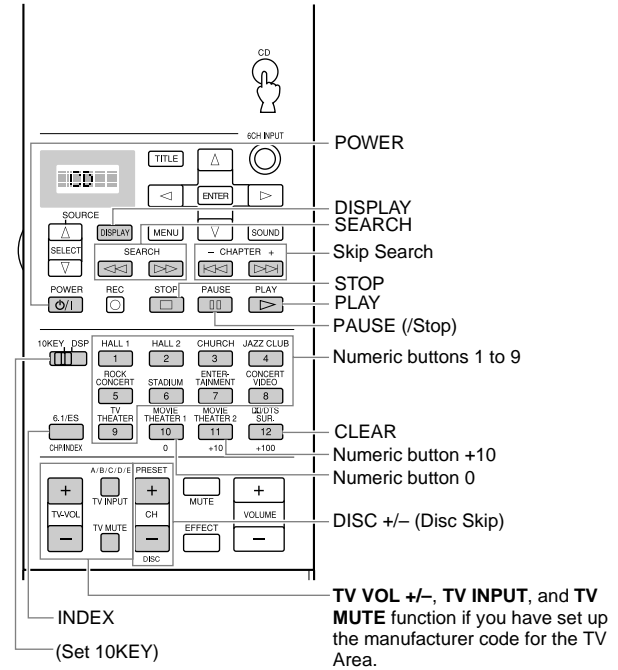

■ MD/TAPE button (MD area*1)

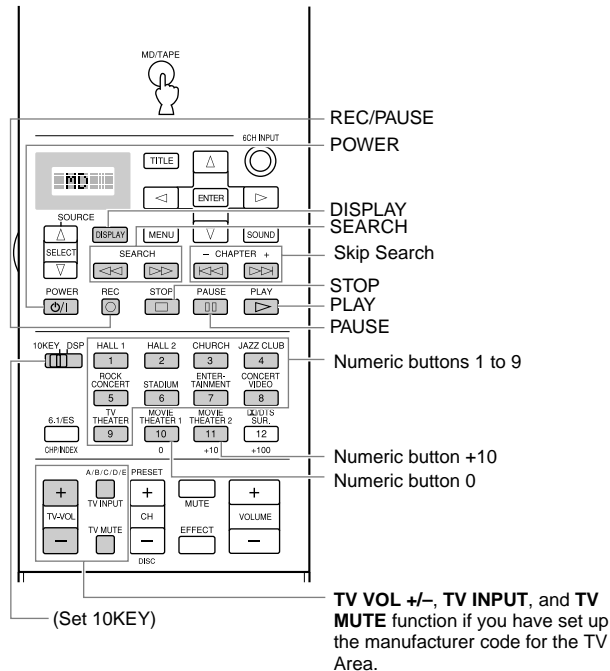

■ CD-R button (CD-R area)

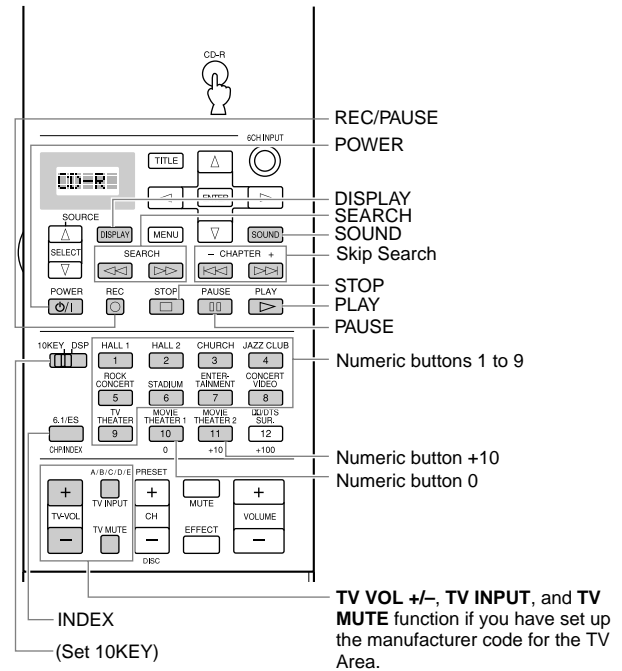

*1 When operating a Tape Deck, set the manufacturer code for TAPE before using the remote control.

PHONO and V-AUX buttons, and OPTN area*2

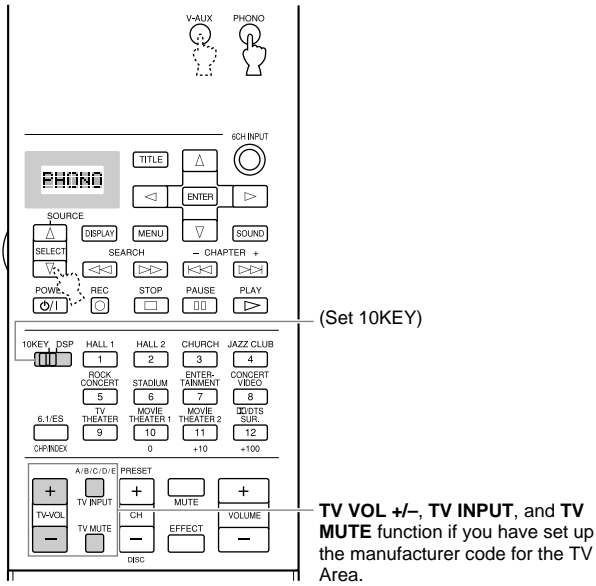

*2 Operational buttons do not work without setting the manufacturer code for the source component.

DVD button (DVD area)

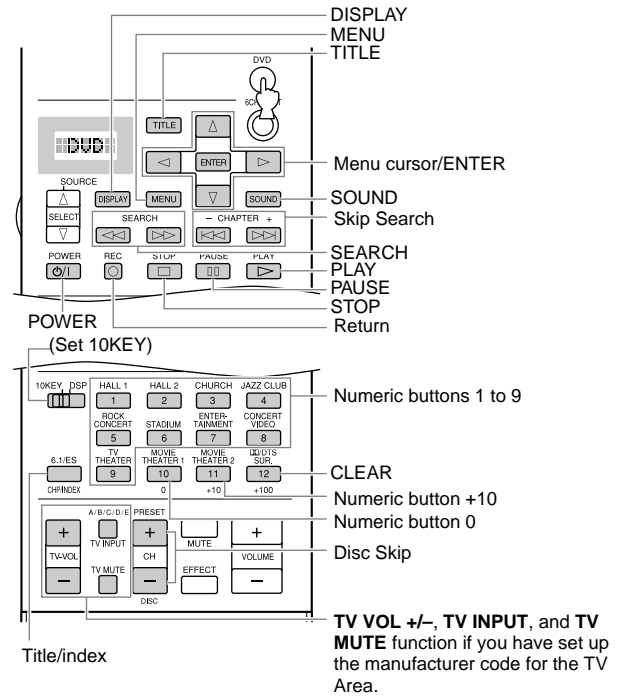

D-TV/LD button (TV area*3)

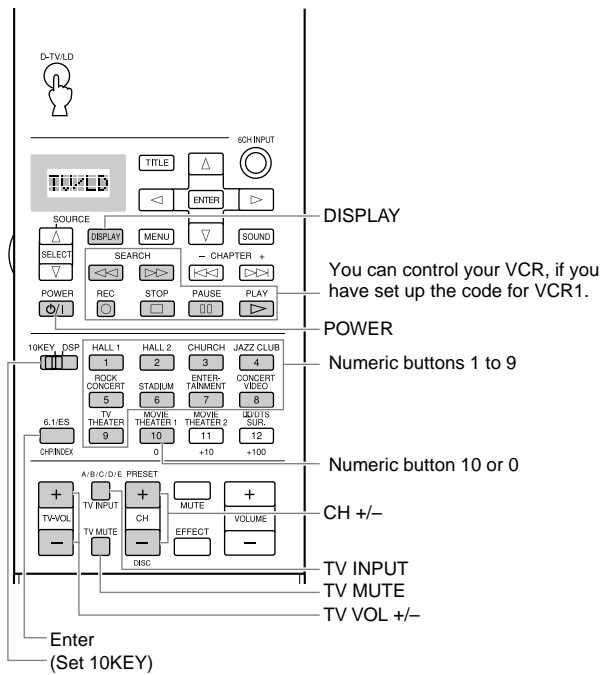

*3 Set the manufacturer code for TV before using the remote control. When operating a LD player, set the manufacturer code for LD before using the remote control. When LD is selected, TV cannot be operated. Set TV code in PHONO button if necessary.

VCR1 and VCR2/DVR button (VCR areas*4)

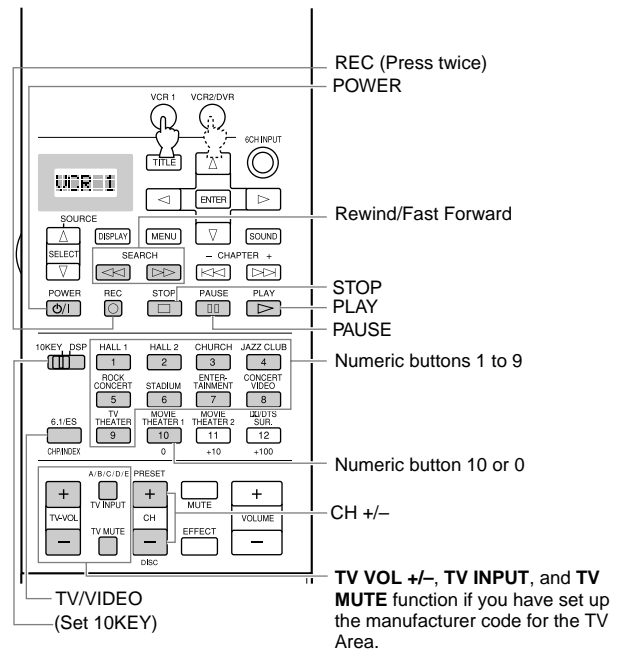

*4 Set the manufacturer code for VCR before using the remote control.

■ CABLE and SAT buttons (CABLE and SAT areas*5)

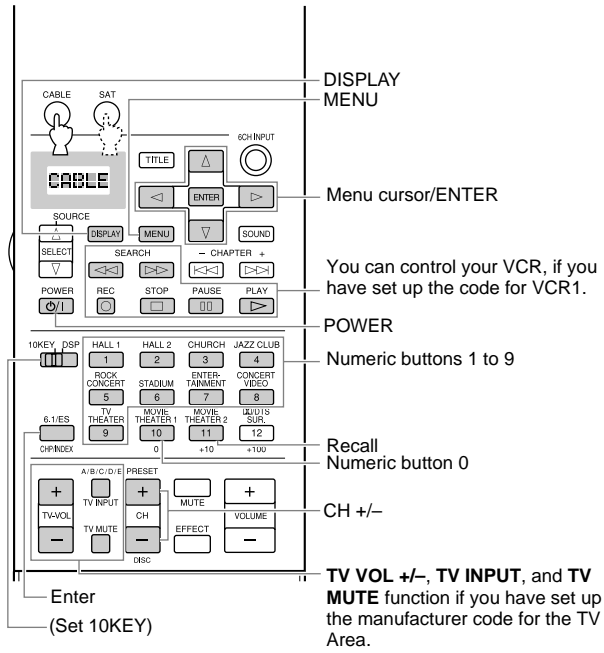

*5 Set the manufacturer code for Cable TV Tuner and Satellite Tuner before using the remote control.

■ [A] button (ex. LD area*6)

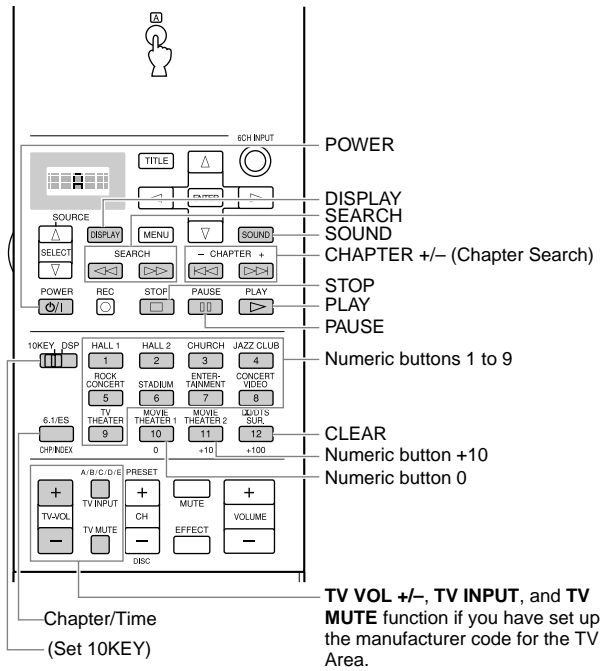

*6 You can control other components that are not connected to this unit. ("A") cannot be used as an Input selector.)

Setting the Manufacturer Code in the Remote Control

You can control other components by setting a manufacturer code. A code can be set up in each component control area except for the OPTN area. The Yamaha code is factory preset for DVD, CD-R, CD, MD, TUNER, and **A** (LD code). There is no factory preset code on VCR1, VCR2/DVR, V-AUX, PHONO, TAPE, CABLE, SAT.

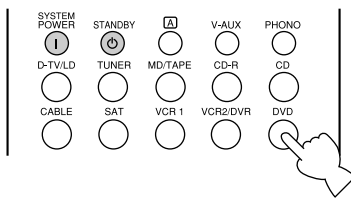

- 1 Select the source component you want to preset by using the input buttons.

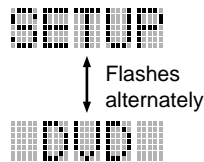

- 2 Press and hold **LEARN** for about three seconds using a ballpoint pen or similar object.

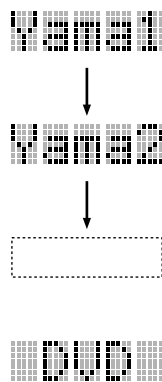
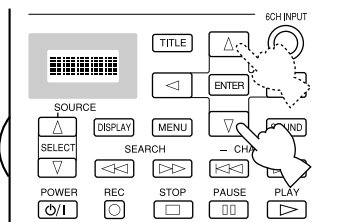

- 3 Use Δ/∇ to select the name of your component's manufacturer.

- You will find the names of most audio-video manufacturers worldwide in alphabetical order on the display window.

- 4 Press **POWER** (or any other button) on the remote control while pointing it at the component to check if you have set up the code correctly. If the component cannot be controlled by the remote control, try entering another code for the same manufacturer.

- 5 Press **LEARN** to confirm the preset.

- If you want to preset another code for another component immediately, press **ENTER** and repeat steps 1 to 4.

Note:

- If you have already programmed a remote control function to a button, the function takes priority over the set up manufacturer code's function.

Controlling a different component from the source component (input) you selected

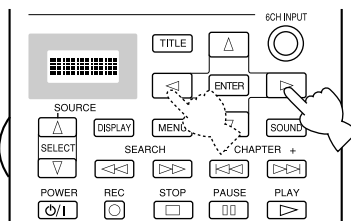

- 1 Repeat steps 1 and 2 of the procedure in "Setting the Manufacturer Code in the Remote Control".

- 2 Select a Library (component category) by using \langle/\rangle .

- There are 13 Libraries to set up a manufacturer code; L:TV, L:CAB (CABLE), L:DBS, L:SAT, L:VCR, L:DVD, L:LD, L:CD, L:MD, L:TAP (TAPE), L:TUN (TUNER), L:CDR, *L:AMP.

* L:AMP has four codes; YPC, DSP, NO, and Zone2. "YPC" should be selected to operate this unit. "DSP" is for operating Yamaha DSP amplifiers other than this unit. "NO" is to clear the main unit control area functions. Zone 2 function is not equipped on this model.

- 3 Repeat steps 3 and 4 of the procedure in "Setting the Manufacturer Code in the Remote Control".

Note:

- "ERROR" appears in the display window in the following conditions: when pressing a button other than the cursor and **ENTER**; when pressing more than one button at once; and when one of **MACRO ON/OFF**, **10KEY/DSP**, **PARAMETER/SET MENU** is switched to another position.

Programming a New Remote Control Function

If you desire to program functions not included in the basic operations covered by the manufacturer code, or a manufacturer code is not available, the following procedure needs to be performed. The possible programming area is the same as a component control area, so buttons are programmable independently for each source component area. It is also possible to program in the main unit control area.

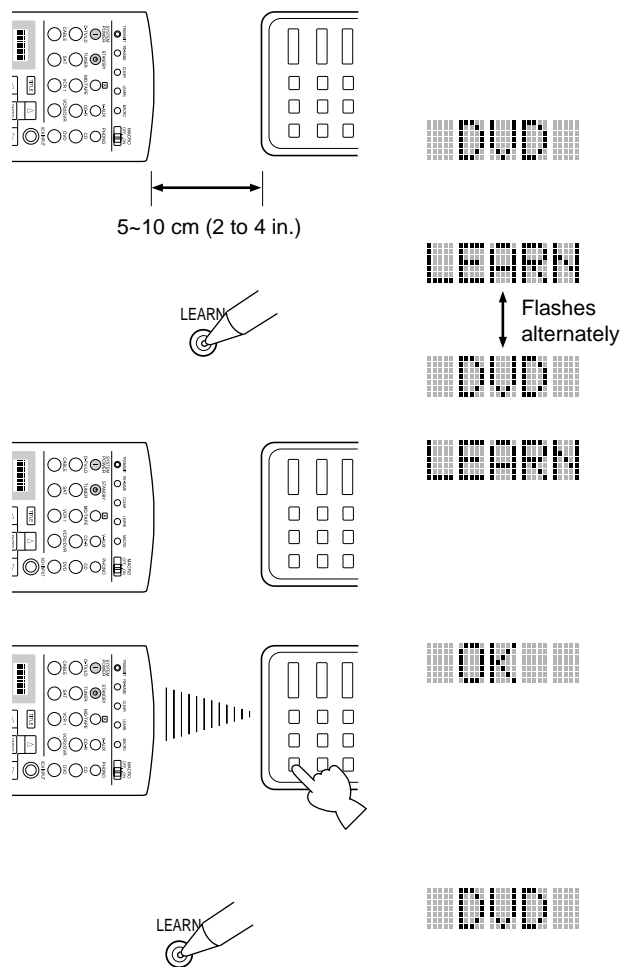

- 1 Place this remote control and the other remote control about 5 to 10 cm (2 to 4 in.) apart on a flat surface so that their infrared transmitters are aimed at each other.
- 2 Select a source component.
- 3 Press **LEARN** using a ball point pen or similar object.
Do not press and hold **LEARN** longer than three seconds. Otherwise this unit enters the Setting the Manufacture Code mode.
- 4 Press and release the button where you want the new function to be programmed.
- 5 Press and hold the button on the other remote control that has the function you want to program into this remote control until "OK" appears in the display window.
 - "NG" appears in display window when programming is not done correctly. Repeat step 4 until "OK" appears in the display.
- 6 Repeat Steps 4 and 5 to program additional functions.
- 7 Press **LEARN** again to exit the Learn mode.

Notes:

- If you do not press any button within 30 seconds, the learning process is canceled.
- This remote control transmits infrared rays. If the other remote control also uses infrared rays, this remote control can learn most of the other remote control's functions. However, you may not be able to program some special signals or extremely long transmissions. (Refer to the operation instructions for the other remote control.) When the memory is full, "FULL" appears in the display window, and this remote control cannot acquire any more functions. Clear unnecessary programmed functions to allow the unit to acquire new functions.
- Even if the batteries in the other remote control have enough power to transmit signals for operation, they may not have enough power to transmit signals to this remote control.
- When the remote controls are either too close together or too far apart, you may not be able to program this remote control.
- Direct sunlight interferes with infrared rays.
- "ERROR" appears in the display window in the following conditions: when pressing more than one button at once; and when **MACRO ON/OFF** is switched to another position.

Using the Macro Feature

The Macro feature makes it possible to perform a series of operations by pressing just one button. For example, when you want to play a CD, normally you would turn on the components, select the CD input, and press the play button to start playback. Using the Macro feature, you can perform all those operations by simply pressing the CD macro button. The macro buttons (the input buttons and **SYSTEM POWER / STANDBY**) are factory preset with macro programs. You can also program your own macros.

(ex) Press a Macro button

Automatically transmits signals of each button sequentially

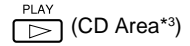

Macro button
V-AUX
PHONO
D-TV/LD
TUNER
MD/TAPE
CD-R
CABLE
SAT
VCR 1
VCR2/DVR
DVD
SYSTEM POWER
STANDBY



First	Second	Third
	V-AUX	
	PHONO	
	D-TV/LD	
	TUNER	
	MD/TAPE	PLAY (MD/TAPE Area*3)
	CD-R	PLAY (CD-R Area*3)
	CABLE	
	SAT	
	VCR 1	PLAY (VCR1 Area*3)
	VCR2/DVR	PLAY (VCR2/DTR Area*3)
	DVD	PLAY (DVD Area*3)
	POWER (D-TV Area*2)	
STANDBY		

- *1 In order to turn on some Yamaha components connected to this unit, connect those components to **AC OUTLETS** on the rear panel.
- *2 If the macro you select includes power on/off functions, the component may turn off if it is already on when you press the macro button. For example, if your TV is on and you press the **SYSTEM POWER** macro button, the TV turns off.
- *3 The components for which playback can be started are any YAMAHA remote control-compatible MD recorders, CD players, CD recorders, and DVD players. When using macros to operate components other than these or non-YAMAHA components, it is either necessary to learn the **PLAY** button on the control area of that component or to setup a manufacturer code.

■ Operating the Macro feature

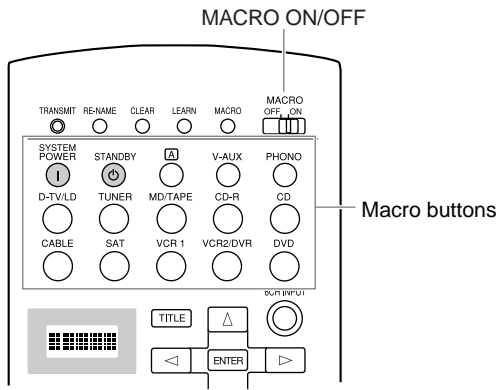

- 1 Set **MACRO ON/OFF** to **ON**.
- 2 Press a Macro button.

Notes:

- When you are finished using the Macro feature, set **MACRO ON/OFF** to **OFF**.
- While the main unit is carrying out a macro program, the main unit does not receive any other button's function until the macro is complete (the **TRANSMIT** indicator stops flashing).
- Continue to aim the remote control at the component the macro is operating until the macro program is complete.

■ Programming a Macro

You can use the Macro feature to transmit many remote control commands by pressing a single button.

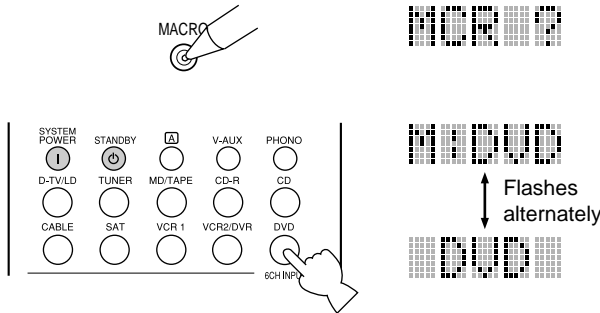

- 1 Press **MACRO** using a ball point pen or similar object.
 - If you do not initiate the procedure within 30 seconds, the macro programming process is canceled.
- 2 Press the macro button on which you want to program the Macro.
 - If you want to change the source component, use **SOURCE SELECT** Δ/∇ or input buttons. When you use input buttons, input is selected as a Macro step, whereas **SOURCE SELECT** Δ/∇ only changes the component.
 - The display window shows the button you chose for programming the macro and the component name in alternation.

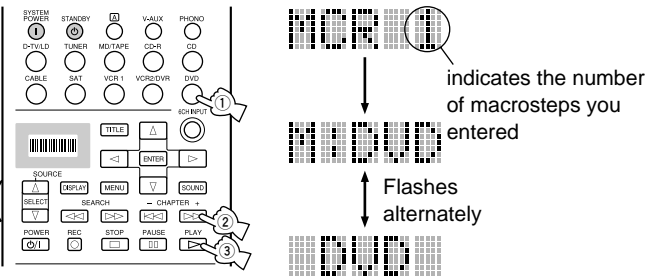

- 3 Press the buttons of the functions that you want to include in the macro sequence in order.
 - You can set up to 10 Macro steps (10 functions).

(ex)

 - 1 MCR 1 : DVD input
 - 2 MCR 2 : DVD $\triangleright\triangleright$
 - 3 MCR 3 : DVD \triangleright

- 4 Press **MACRO** again when the sequence you want to program is complete.
 - After you set 10 steps, "FULL" is displayed.

Notes:

- "NG" appears in the display window when programming is not done correctly.
- "ERROR" appears in the display window in the following conditions: when pressing more than one button at once; and when **MACRO ON/OFF** is switched to another position.

Changing the Source Name in the Display Window

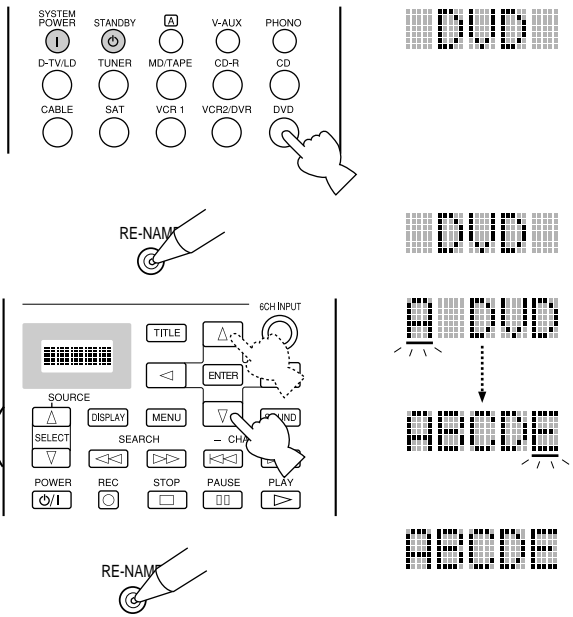

- 1 Select the source component you want to rename by using the input buttons.
- 2 Press **RE-NAME** using a ballpoint pen or similar object.
- 3 Use the cursor buttons Δ/∇ to select a character.
 - Pressing ∇ changes the character in the following order: A~Z, a~z, 0~9, space, -(hyphen), /(slash).
- 4 Use the cursor buttons $\triangleleft/\triangleright$ to enter a character or move to the next cursor position.
- 5 Press **RE-NAME** to confirm renaming.
 - If you want to rename another source component immediately, press **ENTER** and repeat steps 1, 3 and 4.

Clearing a Learned Function or Macro

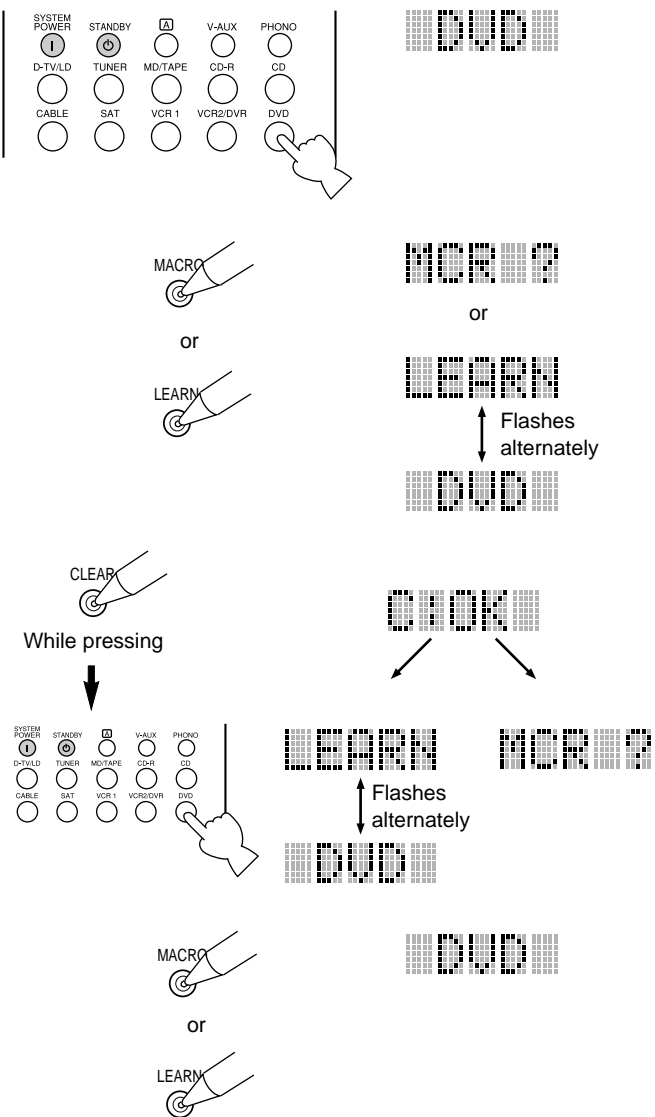

- 1 Select the source component that you want to clear on the window by using input buttons.
- 2 Press **LEARN** if you want to clear a learned function, or press **MACRO** to clear a programmed macro, using a ball point pen or similar object.
- 3 Press and hold **CLEAR** using a ball point pen or similar object, and at the same time press the button from which you want to clear the learned function or macro for about 3 seconds.
 - “C:NG” appears in the display window if the operation is unsuccessful. Should this occur, try doing step 3 again.

You can clear other learned functions and macros at this time by continuing to hold down **CLEAR** and pressing the other buttons on which those learned functions or macros are programmed.
- 4 Press **LEARN** again to confirm clearing a learned function, or press **MACRO** again to confirm clearing a programmed macro.
 - Once you clear a learned function or macro from a button, the button reverts to its factory preset function or macro.

Clearing Learned Functions and Setups



CLEAR

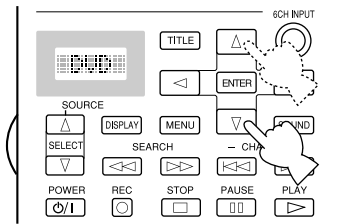

For example, when DVD is selected as the source component.

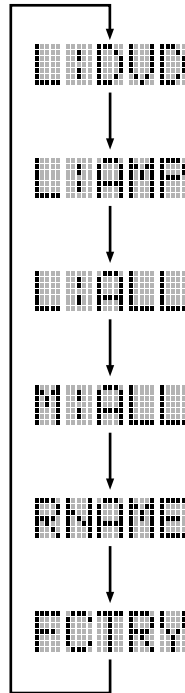

- 1 Press **CLEAR** using a ballpoint pen or similar object.
- 2 Press Δ/∇ to select the mode to be cleared. The mode is shown in the window in the following order:
 - (L: name of a component) Clears all learning functions of the component.
 - Clears all learning functions of the main unit control area.
 - Clears all learning functions.
 - Clears all macros.
 - Clears all renamed displays in the display window.
 - Clears all programmed functions including manufacturer code presets. This returns to the factory presets.



C:NG

- 3 Press and hold **CLEAR** again for about 3 seconds.
 - “C:NG” appears in the display window if the operation is unsuccessful.

CLEAR



DVD

- 4 Press **CLEAR** to confirm clearing.
 - Once you clear a learned function or macro from a button, the button reverts to its factory preset function or macro.

Notes:

- If the remote control is without batteries for more than twenty minutes, or if worn out batteries remain in the unit, the contents of the memory may be cleared. When the memory is cleared, insert new batteries and program any acquired functions that may have been cleared.
- “ERROR” appears in the display window for the following conditions: when pressing a button other than the cursor and **ENTER**; when pressing more than one button at once; and when one of **MACRO ON/OFF**, **10KEY/DSP**, **PARAMETER/SET MENU** is switched to another position.

Adjusting the Levels of the Effect Speakers

You can adjust the volume level of each effect speaker (Center, Right Rear, Rear Center, Left Rear, Front Effect, and Subwoofer) while listening to a music source.

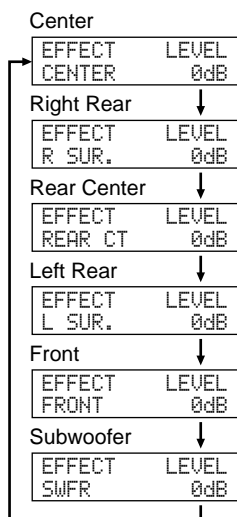
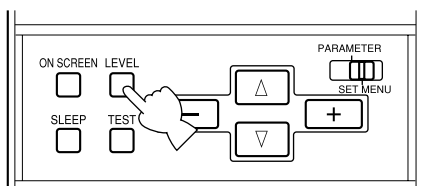

1 Set **PARAMETER/SET MENU** to **PARAMETER**.

2 Press **LEVEL** to select the speaker(s) you want to adjust.

Each time you press this button the selected speaker changes and appears in the front panel display only as follows: Center, Right Rear, Rear Center, Left Rear, Front Effect speakers, and Subwoofer

3 Adjust the speaker volume level using the **+** or **-** on the remote control.

You can adjust the Center, Right Rear, Rear Center, Left Rear, Front Effect speakers from +10 dB to -10 dB.

You can adjust the Subwoofer from 0 dB down to -20 dB.

Notes:

- You cannot adjust the left and right speakers independently.
- When you adjust the speaker level using **LEVEL**, the settings you made using the Dolby Surround Test and DSP Test change.
- When **PARAMETER/SET MENU** is set to **SET MENU**, you cannot adjust the speaker level using **LEVEL**. However, each time you press **LEVEL** the current level setting of each speaker appears. Select the speaker level you want to check using Δ or ∇ .
- When the headphones are connected to this unit, the levels of the effect speakers cannot be adjusted.

Setting the Sleep Timer

Use this feature to automatically turn off the main unit after the amount of time you set. The Sleep Timer is useful when you plan to fall asleep while the main unit is reproducing or recording a source. The Sleep Timer also automatically turns off external components connected to **AC OUTLETS**. The Sleep Timer can only be set using the remote control.

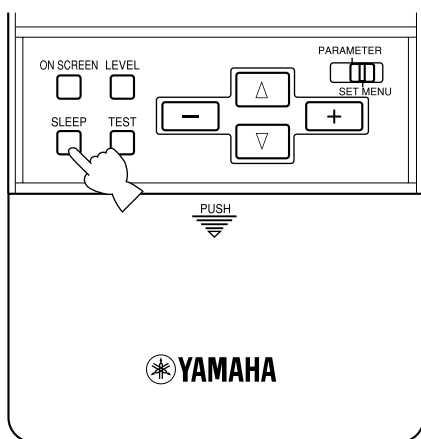

To set the sleep timer

1 Select a source using the **INPUT** selector and start playback (or select a broadcast station) on the source component.

2 Press **SLEEP** repeatedly to set the amount of time before the main unit automatically turns off.

Each time you press **SLEEP**, the front panel display changes as shown below. After a few seconds the display returns to the previous indication.

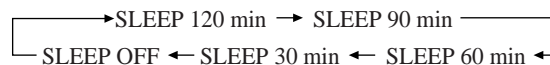

To cancel the sleep timer

1 Press **SLEEP** repeatedly until "SLEEP OFF" appears in the front panel display.

After a few seconds, the display returns to the previous indication.

Note:

- The Sleep Timer setting can also be canceled by turning off the main unit using **STANDBY** on the remote control (or **STANDBY/ON** on the front panel) or by disconnecting the AC Power Cord from the AC outlet.

Additional Information

Digital Sound Field Processing (DSP) 53

Understanding Sound Fields	53
Hi-Fi DSP Programs	54

CINEMA-DSP 55

Sound Design of CINEMA-DSP	55
CINEMA-DSP Programs	56

DSP Parameter 58

Changing Parameter Settings	58
Parameter Descriptions	58
Resetting to the Factory Preset Value	61

Understanding Sound Fields



A sound field is defined as the “characteristic sound reflections of a particular space.” In concert halls and other music venues, we hear early reflections and reverberations as well as the direct sound produced by the artist(s). The variations in the early reflections and other reverberations among the different music venues is what gives each venue its special and recognizable sound quality.

Yamaha sent teams of sound engineers all around the world to measure the sound reflections of famous concert halls and music venues, and collect detailed sound field information such as the direction, strength, range, and delay time of those reflections. Then we stored this enormous amount of data in the ROM chips of this unit.

■ Recreating a sound field

Recreating the sound field of a concert hall or an opera house requires localizing the virtual sound sources in your listening room. The traditional stereo system that uses only two speakers is not capable of recreating a realistic sound field. Yamaha’s DSP requires four effect speakers to recreate sound fields based on the measured sound field data. The processor controls the strength and delay time of the signals output from the four effect speakers to localize the virtual sound sources in a full circle around the listener.

The DSP sound field programs can be classified in two types based on the sound field processing method: programs that use early reflections only and programs that use both early reflections and reverberation.

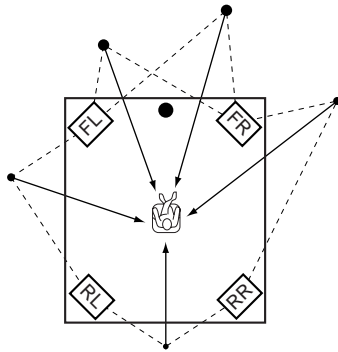

■ E/R (Early Reflection)

Each sound field is distinguished by the structure of the reflected sound. The increased processing capability of DSP technology enables Yamaha engineers to incorporate even minute reflections with long delay times into the sound field data.

■ 4ch REV. (Four Channel Reverberation)

This type of program consists of early reflections and high quality digital reverberation processing. Reverberation is the most important element for recreating the sound field of a church, for example. To recreate a realistic spatial sound image from reverberation data, Yamaha has adapted the four-channel-output reverberation technology.

■ Illustration of the virtual sound sources and echo patterns

The virtual sound sources and echo patterns for the DSP sound field programs are shown below. The illustration of the virtual sound sources shows early reflection sound only and the illustration of the echo patterns shows both reflected sound and reverberation.

Virtual Sound Sources

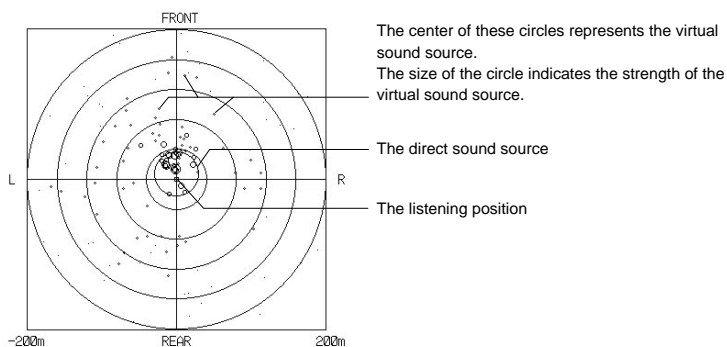

Echo Patterns

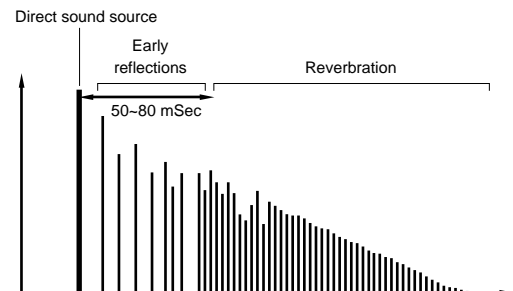

Hi-Fi DSP Programs**Concert Hall 1**

Program Group 1

■ Europe Hall A

This is a large fan-shaped concert hall with approximately 2500 seats. There is relatively little reflection from the walls, and sound spreads finely and beautifully.

■ Europe Hall B

A classic shoe-box type concert hall with approximately 1700 seats. Pillars and ornate carvings create extremely complex reflections which produce a very full, rich sound.

Concert Hall 2

Program Group 2

■ U.S.A. Hall C

This is a large 2600 seat concert hall in the United States which features a fairly traditional European design. The middle and high frequencies are richly and beautifully reinforced.

■ Live Concert

A large round concert hall with a rich surround effect. Pronounced reflections from all directions emphasize the extension of sounds. The sound field has a great deal of presence, and your virtual seat is near the center, close to the stage.

Church

Program Group 3

■ Freiburg

This program recreates the acoustic environment of a big church located in south Germany. The reverberation delay is very long while the early reflections are smaller than with other sound field programs.

■ Royaumont

This program features the sound field created by the refectory (dining hall) of a beautiful medieval Gothic monastery located in Royaumont on the outskirts of Paris.

Jazz Club

Program Group 4

■ Village Gate

This is the sound field at a jazz club in New York. It is in a basement and has a relatively spacious floor area. The listener's virtual seat is at the center left of the hall.

■ The Bottom Line

This is the sound field at stage front in "The Bottom Line", a famous New York jazz club. The floor can seat 300 people to the left and right in a sound field offering a real and vibrant sound.

Rock Concert

Program Group 5

■ Roxy Theatre

The ideal program for lively, dynamic rock music. The data for this program was recorded at LA's "hottest" rock club. The listener's virtual seat is at the center-left of the hall.

■ Arena

A classic shoe-box type concert hall. This program gives you long delays between direct sounds and effect sounds, with the extraordinarily spacious feel of a large arena.

Stadium

Program Group 6

■ Anaheim

This program gives you the long delays and extraordinarily spacious feel of a stadium that is no less than 990 feet (300 meters) in diameter.

■ Bowl

This program gives you the feel of an outdoor stadium with the typical bowl-shaped seating arrangement.

Entertainment

Program Group 7

■ Disco

This program recreates the acoustic environment of a lively disco in the heart of a big city. The sound is dense and highly concentrated.

■ 8ch Stereo

This is a sound field suitable for background music at parties where you can hear the sound directly from the rear as well. The number of speakers to output depends on SPEAKER SET in SET MENU.

Sound Design of CINEMA-DSP

Filmmakers intend the dialog to be located right on the screen, the effect sound a little farther back, the music spread even farther back, and the surround sound around the listener. Of course, all of these sounds must be synchronized with the images on the screen. CINEMA-DSP is an upgraded version of YAMAHA DSP specially designed for movie soundtracks. CINEMA-DSP integrates the DTS, Dolby Digital, and Dolby Pro Logic surround sound technologies with YAMAHA DSP sound field programs to provide the surround sound field. It recreates the most complete movie sound design in your audio room. In CINEMA-DSP sound field programs, Yamaha's exclusive DSP processing is added to the right and left Main and Center channels, so the listener can enjoy realistic dialogue, depth of sound, smooth transition between sound sources, and a surround sound field that goes beyond the screen. When a DTS or Dolby Digital signal is detected, the CINEMA-DSP sound field processor automatically chooses the most suitable sound field program for that signal.

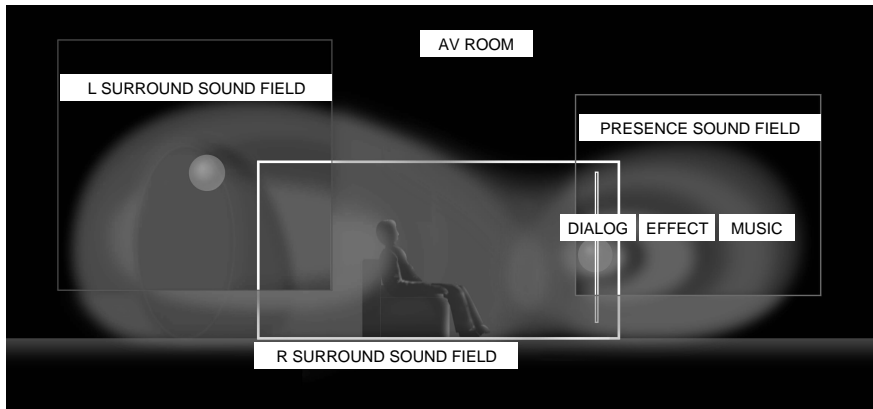

■ Movie theater programs

The six-channel soundtracks found on 70 mm film produce precise sound field localization and rich, deep sound without using matrix processing. This unit's Movie Theater 70 mm Programs provide the same quality of sound and sound localization that six-channel soundtracks do. The built-in Dolby Digital decoder brings the professional quality sound designed for movie theaters into your home. With this unit's Movie Theater program, you can recreate a dynamic sound that gives you the feeling of being at a public theater in your living room using the Dolby Digital technology.

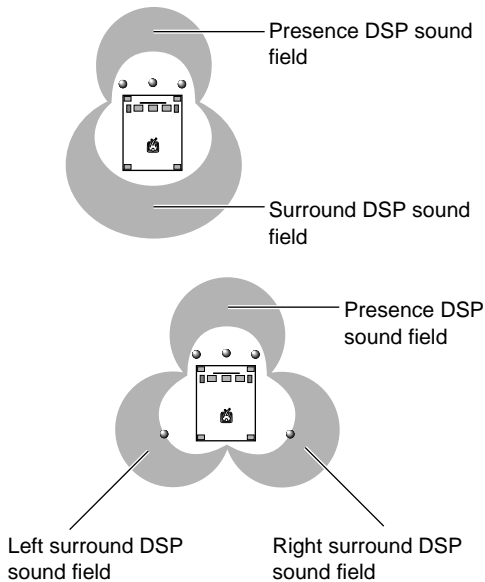

Dolby Pro Logic + DSP sound field effect

These programs express an immense sound field and a large surround effect. They also give depth to the sound from the Main speakers to recreate the realistic sound of a Dolby Stereo theater.

Dolby Digital/DTS + DSP sound field effect

These programs use Yamaha's tri-field DSP process on each of the Dolby Digital or DTS signals for the front, Left surround, and Right surround channels. This processing enables this unit to reproduce the immense sound field and surround expression of a Dolby Digital or DTS equipped movie theater without sacrificing the clear separation of all channels.

Dolby Digital Matrix 6.1/DTS ES + DSP sound field effect

These programs provide you the maximum experience of the spacious surround effects since an extra rear center DSP sound field created from the Rear Center channel is added.

CINEMA-DSP Programs

According to the input signal format, this unit automatically chooses the appropriate decoder and DSP sound field pattern.

Table of Program Names for Each Input Format

Input		Stereo (2ch)	DOLBY DIGITAL (5.1ch)	DTS (5.1ch)	DOLBY DIGITAL (6.1ch)*	DTS ES (6.1ch)*
7	ENTERTAINMENT	Game	————	————	————	————
8	CONCERT VIDEO	Classical/Opera	————	————	————	————
		Pop/Rock	————	————	————	————
9	TV THEATER	Mono Movie	————	————	————	————
		Variety/Sports	————	————	————	————
10	MOVIE THEATER 1	70 mm Spectacle	DGTL Spectacle	DTS Spectacle	Spectacle 6.1	Spectacle ES
		70 mm Sci-Fi	DGTL Sci-Fi	DTS Sci-Fi	Sci-Fi 6.1	Sci-Fi ES
11	MOVIE THEATER 2	70 mm Adventure	DGTL Adventure	DTS Adventure	Adventure 6.1	Adventure ES
		70 mm General	DGTL General	DTS General	General 6.1	General ES
12	PRO LOGIC	Normal	————	————	————	————
		Enhanced	————	————	————	————
	DOLBY DIGITAL	————	Normal	————	Matrix 6.1	————
		————	Enhanced	————	Enhanced 6.1	————
	DTS DIGITAL SUR	————	————	Normal	————	ES
		————	————	Enhanced	————	Enhanced ES

* The Matrix decoder is ON.

■ Program groups 7 (Game)~9

These are sound field programs for audio-video sources.

■ Program groups 10~12

Ideal for reproducing a movie program which is encoded with Dolby Surround, Dolby Digital, or DTS. When the newest movie program encoded with 6-channel Digital Surround is input, you can enjoy the full 6.1 channel reproduction using the internal Matrix decoder.

PRO LOGIC functions when the input signal is analog or PCM audio, or encoded with Dolby Digital in two channels.

DOLBY DIGITAL functions when the input signal is encoded with Dolby Digital in more than two channels.

DTS DIGITAL SUR functions when the input signal is encoded with DTS.

Note:

- No sound will be output from the Main speakers when a monaural source is played with sound field Program Groups 7 (Game) and 8–12.

Entertainment

Program Group 7

■ Game

This program adds a deep and spatial feeling to video game sounds.

Concert Video

Program Group 8

■ Classical/Opera

This program provides excellent vocal depth and overall clarity by restraining excessive reverberation. The surround sound field is relatively moderate but it reproduces beautiful sound using data collected from a concert hall.

■ Pop/Rock

This program produces an enthusiastic atmosphere and lets you feel as if you are at an actual jazz or rock concert.

TV Theater

Program Group 9

■ Mono Movie

This program is provided for reproducing monaural video sources (such as old movies). The program produces the optimum reverberation to create sound depth using only the presence sound field.

■ Variety/Sports

Though the presence sound field is relatively narrow, the surround sound field employs the sound environment of a large concert hall. With this program, you can enjoy watching various TV programs such as news, variety shows, music programs, or sports programs.

Movie Theater 1

Program Group 10

■ Spectacle

This program creates the extremely wide sound field of a 70 mm movie theater. It precisely reproduces the source sound in detail, making both the video and the sound fields incredibly real. This program is ideal for any kind of Dolby Surround video source (especially large-scale movie productions).

■ Sci-Fi

This program clearly reproduces the broad and expansive cinematic space from the soundtracks of the latest science fiction films.

Movie Theater 2

Program Group 11

■ Adventure

This program is ideal for precisely reproducing the sound design of the newest 70 mm and multichannel soundtrack films. The sound field is made to be similar to that of the newest movie theaters, so the reverberations of the sound field itself are restrained as much as possible.

■ General

This program is for reproducing sounds from 70 mm and multichannel soundtrack films, and is characterized by a soft and extensive sound field. The presence sound field is relatively narrow. It spatially spreads all around and toward the screen, restraining the effect of conversations without losing clarity.

Dolby/DTS Surround

Program Group 12

■ Normal/Matrix 6.1/ES

The built-in decoder precisely reproduces sounds and sound effects from sources. The highly efficient decoding process improves crosstalk and channel separation and makes sound positioning smoother and more precise. In this program, no DSP effect is applied.

■ Enhanced/6.1/ES

This program ideally simulates the multiple surround speaker systems of 35 mm film theaters. The Dolby Surround decoding and the digital sound field processing create precise effects without altering the original sound orientation. The surround effects produced by this sound field wrap around the viewer naturally from the back to the left and right and toward the screen.

DSP Parameter

You can enjoy good quality sound with the preset parameters. Although you do not have to change the initial settings, you can change some of the parameters to better suit the input source or your listening room.

Changing Parameter Settings

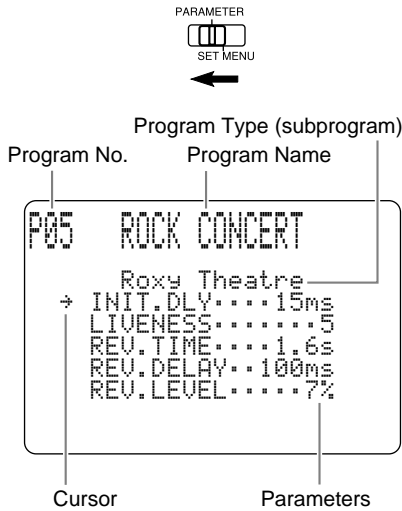

Example using the ROCK CONCERT program

- 1 Set **PARAMETER/SET MENU** to **PARAMETER** on the remote control.
- 2 Turn on your video monitor and press **ON SCREEN** to select the full display.
- 3 Select the sound field program you want to adjust.
- 4 Press ∇ or \triangle to select the parameter.
- 5 Press **+** or **-** to change the parameter value.

When you set the parameter to a value other than the factory preset value, an asterisk mark appears by the parameter name on the monitor screen.

- 6 Repeat steps 3 through 5 above as necessary to change other program parameters.

Parameter Descriptions

You can adjust the values of certain digital sound field parameters so the sound fields are recreated accurately in your listening room. Not all of the following parameters are found in every program.

INIT. DLY (Initial Delay)

[P. INT. DLY for the presence sound field]

Control Range 1 – 99 msec

Function This parameter changes the apparent distance from the source sound by adjusting the delay between the direct sound and the first reflection heard by the listener.

Description The smaller the value, the closer the sound source seems to the listener. The larger the value, the farther the apparent distance seems. For a small room, this parameter would be set to a small value, and for a large room, it would be set to a large value.

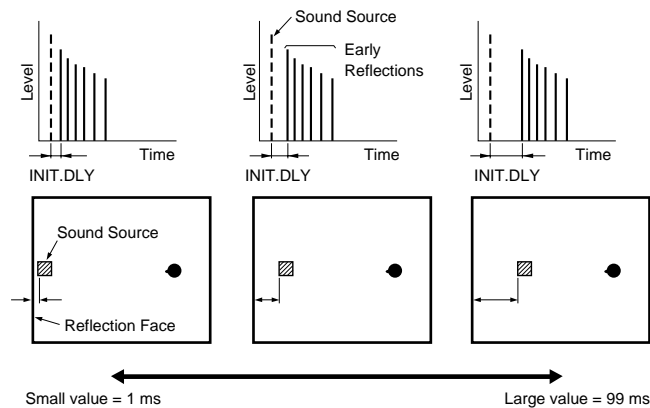

ROOM SIZE

[P. ROOM SIZE for the presence sound field]

Control Range 0.1 – 2.0

Function This parameter adjusts the apparent size of the surround sound field. The larger the value, the larger the surround sound field becomes.

Description As the sound is repeatedly reflected around a room, the larger the hall is, the longer the time between the original reflected sound and the subsequent reflections. By controlling the time between the reflected sounds, you can change the apparent size of the virtual venue. Changing this parameter from one to two, doubles the apparent length of the room.

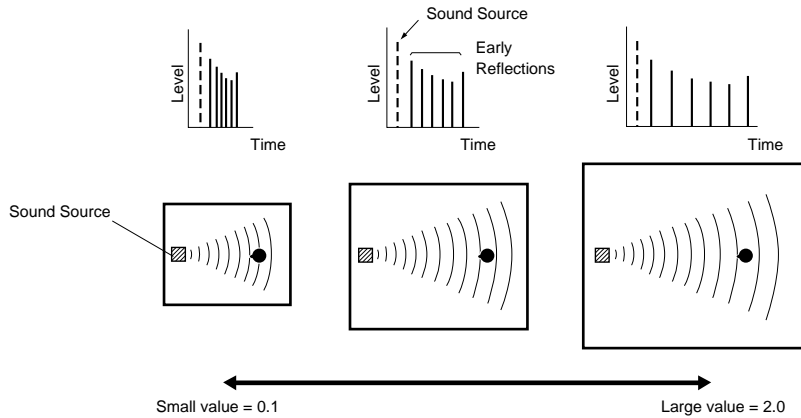

LIVENESS

Control Range 0 – 10

Function This parameter adjusts the reflectivity of the virtual walls in the hall by changing the rate at which the early reflections decay.

Description The early reflections of a sound source decay much faster in a room with acoustically absorbent wall surfaces than in one which has highly reflective surfaces. A room with acoustically absorbent surfaces is referred to as “dead,” while a room with highly reflective surfaces is referred to as “live.” The LIVENESS parameter lets you adjust the early reflection decay rate, and thus the “liveness” of the room.

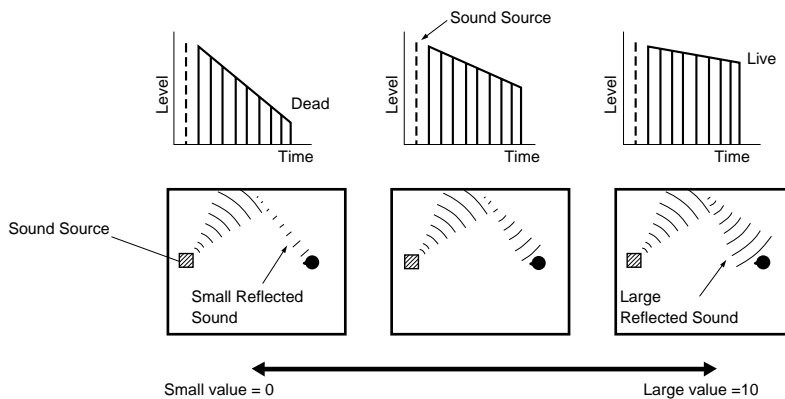

S. DELAY (Surround Delay)

Control Range 0 – 49 msec (The range depends on the signal format.)

Function This parameter adjusts the delay between the direct sound and the first reflection in the surround sound field.

S. INIT. DLY (Surround Initial Delay)

Control Range 1 – 49 msec

Function This parameter adjusts the delay between the direct sound and the first reflection on the surround side of the sound field. You can only adjust this parameter when at least two front channels and two rear channels are used.

S. ROOM SIZE (Surround Room Size)

Control Range 0.1 – 2.0

Function This parameter adjusts the apparent size of the surround sound field.

S. LIVENESS (Surround Liveness)

Control Range 0 – 10

Function This parameter adjusts the apparent reflectivity of the virtual walls in the surround sound field.

RC. INIT. DLY (Rear Center Initial Delay)

Control Range 1 – 49 msec

Function This parameter adjusts the delay between the direct sound and the first reflection in the rear center sound field.

RC. ROOM SIZE (Rear Center Room Size)

Control Range 0.1 – 2.0

Function This parameter adjusts the apparent size of the rear center sound field.

RC. LIVENESS (Rear Center Liveness)

Control Range 0 – 10

Function This parameter adjusts the apparent reflectivity of the virtual wall in the rear center sound field.

REV. TIME (Reverberation Time)

Control Range 1.0 – 5.0 sec

Function This parameter adjusts the amount of time it takes for the dense, subsequent reverberation sound to decay by 60 dB (at 1 kHz). This changes the apparent size of the acoustic environment over an extremely wide range.

Description Set a longer reverberation time for “dead” sources and listening room environments, and a shorter time for “live” sources and listening room environments.

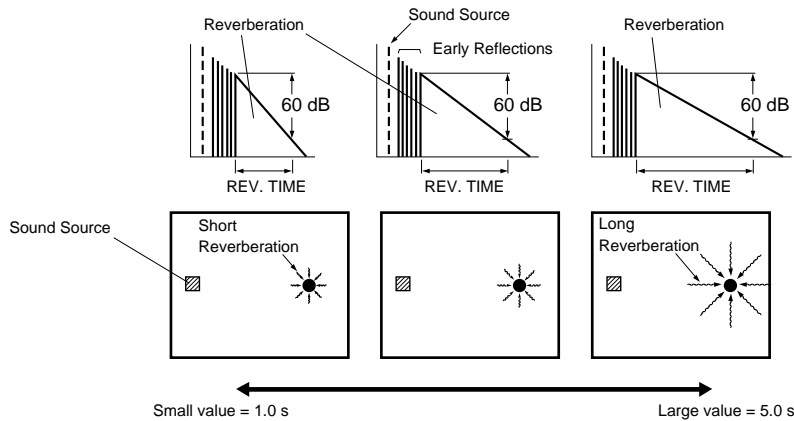

REV. DELAY (Reverberation Delay)

Control Range 0 – 250 msec

Function This parameter adjusts the time difference between the beginning of the direct sound and the beginning of the reverberation sound.

Description The larger the value, the later the reverberation sound begins. A later reverberation sound makes you feel like you are in a larger acoustic environment.

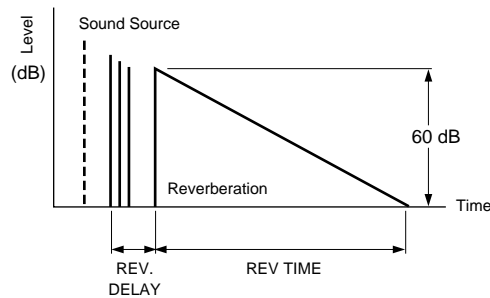

REV. LEVEL (Reverberation Level)

Control Range 0 – 100 %

Function This parameter adjusts the volume of the reverberation sound.
 Description The larger the value, the stronger the reverberation becomes.

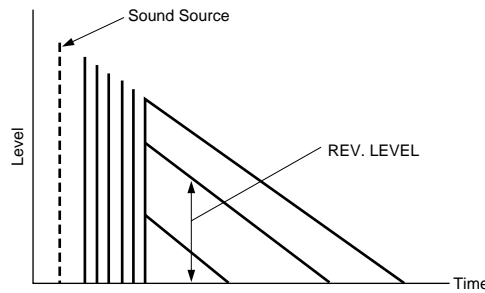

CT. DELAY (Center Delay)

Control Range 0 – 50 msec

Function These parameters adjust the sound delay for each channel in 8 channel stereo mode.

LS. DELAY (Left Surround Delay)

Control Range 0 – 50 msec

Function These parameters adjust the sound delay for each channel in 8 channel stereo mode.

RC. DELAY (Rear Center Delay)

Control Range 0 – 50 msec

Function These parameters adjust the sound delay for each channel in 8 channel stereo mode.

RS. DELAY (Right Surround Delay)

Control Range 0 – 50 msec

Function These parameters adjust the sound delay for each channel in 8 channel stereo mode.

FL. DELAY (Front Left Delay)

Control Range 0 – 50 msec

Function These parameters adjust the sound delay for each channel in 8 channel stereo mode.

FR. DELAY (Front Right Delay)

Control Range 0 – 50 msec

Function These parameters adjust the sound delay for each channel in 8 channel stereo mode.

Resetting to the Factory Preset Value

■ **To reset a parameter to the factory preset value**

Select the parameter you want to reset. Then, press and hold + or – until the value stops at the factory preset value temporarily. (The asterisk mark by the parameter name disappears on the video monitor.)

■ **To reset all of the parameters back to the factory preset values**

Use the SET MENU to reset all of the parameter values of all DSP programs within the selected group to the factory preset values. This operation resets all of the parameter values of all DSP programs within that group to the factory preset values.

Notes:

- The available parameters may be displayed on more than one OSD page for some of the programs. To scroll through pages, press ∇ or △.
- When “MEMORY GUARD!” appears on the screen, the Memory Guard function is on, and you cannot change parameter values. Turn off the Memory Guard function using the SET MENU.

Appendix

Troubleshooting

Refer to the chart below when this unit does not function properly. If the problem you are experiencing is not listed below or if the instruction below does not help, turn the power off, disconnect the power cord, and contact your dealer or the nearest Yamaha Audio Products Service Department.

After this unit is exposed to strong external electric shock (such as lightning and large static electricity) or you mishandle the operation of this unit, it may not function properly. In these cases, turn the power off, unplug the power cord, plug it back in after 30 seconds, and start operating.

General

Problem	Possible Cause	What to Do
The unit fails to turn on when STANDBY/ON is pressed, or returns to standby mode suddenly soon after the power is turned on.	The power cord is not plugged in or is not completely inserted.	Plug in the power cord securely.
	IMPEDANCE SELECTOR on the rear panel is not set correctly.	Set the switch completely to either position (depending on your speakers) while this unit is in standby mode.
	The protection circuitry has been activated.	Make sure all speaker wire connections on this unit and on all speakers are secure and that the wire for each connection does not touch anything other than its respective connection.
Hum	There is a faulty cable connection.	Connect the audio plugs securely. If the problem persists, the cords may be defective.
	No connection from the turntable to the GND terminal.	Connect the grounding cord of your turntable to the GND terminal of this unit.
No sound or no picture	The volume is turned down.	Turn up the volume.
	Faulty or incorrect input or output connection.	Connect the component correctly. If the problem persists, the cords may be defective.
	Incorrect input source.	Select the appropriate input source with the INPUT selector.
	This unit is set to DTS input mode.	Press INPUT MODE to select another input mode
	Digital signals other than PCM audio, Dolby Digital, or DTS encoded signals are input to this unit by playing a CD-ROM, etc.	Play a source whose signals this unit can reproduce.
No picture	The source component is connected to this unit using an S-video cable, but there is no S-video connection between this unit and your video monitor.	Connect this unit's S VIDEO MONITOR OUT terminal to the TV's S-video input terminal or disconnect the S-video cable from the source component.
No sound is coming from one side.	There is a faulty cable connection.	Connect all cables securely. If the problem persists, the cords may be defective.
The volume level cannot be increased very much when adjusting VOLUME .	MUTE is on.	Turn VOLUME to minimum, press MUTE to restore audio, and adjust the volume again.
	The component connected to the MD/TAPE OUT or CD-R OUT jacks of this unit is turned off.	Turn on the power to the component.
The sound suddenly goes off.	The protection circuitry has been activated because of short circuit etc.	Check that the IMPEDANCE SELECTOR switch is set to the appropriate position and then turn the unit back on. Check that the speaker wires are not touching each other and then turn the unit back on.
	The SLEEP timer came on.	Cancel the SLEEP timer function.
	The sound is muted.	Press MUTE or any operation buttons of this unit to cancel a mute and adjust the volume.
No sound is coming from the Effect speakers.	The effect is off.	Press EFFECT to turn on the effect sound.
	A Dolby Surround or DTS decoding sound field program is being used with material not encoded with Dolby Surround or DTS.	Select another sound field program.
No OSD on the video monitor.	DISPLAY OFF is selected.	Select "Full Display" or "Short Display".
	BLUE BACK is OFF at DISPLAY SET .	Select "AUTO".

Troubleshooting

Problem	Possible Cause	What to Do
No sound is coming from the Front Effect speakers.	PRO LOGIC/Normal, DOLBY DIGITAL/Normal or DTS DIGITAL SUR./Normal of DSP program 12 is selected.	Select another sound field program.
	The front level is set to minimum.	Adjust the Front Effect speaker level.
	The 1F. FRNT EFCT item in the SET MENU is set to "NONE".	Select "YES".
No sound is coming from the Center speaker.	The 1A. CENTER SP item in the SET MENU is set to "NONE".	Select the appropriate mode for your Center speaker.
	One of the Hi-Fi DSP sound field programs (1 to 7 (except "Game")) is selected.	Select another sound field program.
	The input signals of a source encoded with Dolby Digital or DTS do not include center channel signals.	Refer to the instructions for the source currently playing.
No sound is coming from the Rear Effect speakers.	The right and left Rear speaker levels are set to minimum.	Increase the right and left Rear speaker levels.
	A monaural source is played with sound field program 12.	Select another sound field program.
No sound is coming from the Subwoofer.	The 1E. LFE/BASS OUT item in the SET MENU is set to "MAIN" when a Dolby Digital or DTS encoded software is played.	Select "SWFR" or "BOTH".
	The 1E. LFE/BASS OUT item in the SET MENU is set to "SWFR" or "MAIN" when 2-channel encoded software is played.	Select "BOTH".
Poor bass reproduction.	The 1E. LFE/BASS OUT item in the SET MENU is set to "SWFR" or "BOTH" and your system does not include a subwoofer.	Select "MAIN".
	The output mode selection for each channel (MAIN, CENTER, or REAR) in the SET MENU does not match your speaker configuration.	Select the appropriate output mode for each channel based on the size of the speakers in your configuration.
The volume level cannot be increased, or sound is distorted.	The power to the component connected to the REC OUT jacks of this unit is off.	Turn on the power to the component.
DSP parameters and some other settings on this unit cannot be changed.	The 15. MEMORY GUARD item in the SET MENU is set to "ON".	Select "OFF".
This unit does not operate properly.	The internal microcomputer has been frozen by an external electric shock (such as lightning or excessive static electricity) or by a power supply with low voltage.	Disconnect the AC power cord from the outlet, then plug it in again after about one minute.
A source cannot be recorded by a tape deck or VCR connected to this unit.	The source unit is connected to this unit using digital jacks only.	Make additional connections to the analog jacks.
CHECK SP WIRES!" appears on the display.	Speaker cables are short circuited.	Make sure all speaker cables are connected correctly.
There is noise from a nearby TV or tuner.	This unit is too close to the affected component.	Move this unit farther away from the affected component.
The sound is degraded when listening with the headphones connected to a CD player or cassette deck that is connected to this unit.	The power to this unit is off.	Turn on the power to this unit.
"INPUT DATA ERROR" appears on the display and no sound is heard.	A non-standard source is played back, or the component playing back the source is not operating correctly.	Check the source, or turn off the source component, then turn it on again.

Remote Control

Problem	Possible Cause	What to Do
The remote control does not work.	The batteries are dead.	Replace the batteries with new ones and press RESET inside the battery compartment.
	The internal microcomputer has “frozen”.	Press RESET inside the battery compartment.
The remote control does not function properly.	Wrong distance or angle.	The remote control will function within a maximum range of 6 m (20 feet), no more than 30 degrees off-axis from the front panel.
	Direct sunlight or lighting (such as an inverter type of fluorescent lamp) is striking the remote control sensor of this unit.	Change the position of this unit.
	The internal microcomputer has “frozen”.	Press RESET inside the battery compartment.
The remote control does not “learn” new functions. (The TRANSMIT indicator does not light up or flash.)	The batteries of this remote control and/or the other remote control are too weak.	Replace the batteries (and press RESET inside the battery compartment).
	The distance between the two remote controls is too far or near.	Place the remote controls at the proper distance.
	The signal coding or modulation of the other remote control is not compatible with this remote control.	Learning is not possible.
	Memory capacity is full.	Further learning is not possible without deleting unnecessary functions.
	The internal microcomputer has “frozen”.	Press RESET inside the battery compartment.
Continuous functions such as volume are learned, but operate only for a moment before stopping.	The learning process is incomplete.	Be sure to press and hold the function button on the other remote control until TRANSMIT begins flashing slowly.

Specifications

Audio Section

Minimum RMS Output Power	
20 Hz to 20 kHz, 0.02% THD, 8 ohms	
Main L/R, Center, Rear L/R, Rear Center	100 W
1 kHz, 0.05% THD	
Front L/R	25 W
<General and China models>	
Maximum Output Power (EIAJ)	
1 kHz, 10% THD, 8 ohms	
Main L/R, Center, Rear L/R, Rear Center	135 W
Front L/R	35 W
DIN Standard Output Power	
1 kHz, 0.7% THD, 4 ohms, Main L/R	160 W
IEC Output Power	
1 kHz, 0.015% THD, 8 ohms, Main L/R	115 W
Dynamic Power (IHF)	
8/6/4/2 ohms, Main L/R	140/170/220/320 W
Damping Factor	
20 Hz to 20 kHz, 8 ohms, Main L/R	200 or more
Power Band Width	
50 W, 0.08% THD, 8 ohms, Main L/R	10 Hz to 50 kHz
Frequency Response	
CD to Main L/R	10 Hz to 100 kHz, -3 dB
Total Harmonic Distortion	
20 Hz to 20 kHz, 50 W, 8 ohms, Main L/R	0.015%
Signal to Noise Ratio (IHF-A Network)	
CD (250 mV input shorted) to Main L/R, Effect Off	100 dB
PHONO (5 mV input shorted) to Main L/R, Effect Off	86 dB
Residual Noise (IHF-A Network)	
Main L/R	150 μ V or less
Channel Separation (1 kHz/10 kHz)	
CD (5.1k terminated) to Main L/R	60 dB/45 dB
Tone Control (Main L/R)	
BASS Boost/Cut	\pm 10 dB/50 Hz
TREBLE Boost/Cut	\pm 10 dB/20 kHz
Bass Extension	+6 dB/60 Hz
Phones Output	150 mV/100 ohms
Input Sensitivity	
CD etc.	150 mV/47 kohms
Phono	2.5 mV/47 kohms
Main In	1 V/47 kohms
Output Level	
REC OUT	150 mV/1 kohms
PRE OUT	1 V/1.2 kohms
SUB WOOFER	4 V/1.2 kohms

Video Section

Video Signal Type	PAL
[China and General models]	NTSC/PAL
Composite Video Signal Level	1 Vp-p/75 ohms
S-Video Signal Level	
Y	1 Vp-p/75 ohms
C	0.286 Vp-p/75 ohms
Component Video Signal Level	
Y	1 Vp-p/75 ohms
PB/CB, PR/CR	0.7 Vp-p/75 ohms
Signal to Noise Ratio	50 dB
Frequency Response (MONITOR OUT)	
Composite, S-Video	5 Hz to 10 MHz -3 dB
Component	DC to 30 MHz -3 dB

General

Power Supply	
[Europe and U.K. models]	AC 230 V/50 Hz
[China and General models]	AC 110/120/220/240 V, 50/60 Hz
Power Consumption	480 W
Standby Mode	1.2 W
AC Outlets (Total 100 W maximum)	3 (Switched)
[U.K. model]	1 (Switched)
Dimension (W x H x D)	
.....	449 x 191 x 468 mm (17-5/8" x 7-1/2" x 18-7/16")
Weight	22 kg (48.5 lbs)
Accessories	Remote Control
	Batteries
	Quick Reference Guide
	Side Panel Sticker
[Europe model]	Power Cord

* Specifications are subject to change without notice.

ATTENTION: LISEZ CECI AVANT D'UTILISER L'APPAREIL.

- 1 Pour obtenir les meilleures performances, lisez attentivement ce mode d'emploi. Conservez-le soigneusement pour référence.
- 2 Installez l'appareil dans un endroit bien aéré, frais, sec et propre, et en veillant à ménager au moins 30 cm au-dessus, 20 cm sur chaque côté et 10 cm à l'arrière pour qu'il soit bien ventilé; veillez à ce qu'il ne soit pas dans la lumière directe du soleil, au voisinage de source de chaleur, ni exposé à la poussière, au froid, à l'humidité ou aux vibrations.
- 3 Pour éviter les ronflements parasites, placez l'appareil loin des équipements, moteurs et transformateurs électriques. Pour éviter les incendies et les secousses électriques, ne placez pas l'appareil dans un endroit où il peut être exposé à la pluie, à l'eau, aux liquides.
- 4 Ne soumettez pas l'appareil à des variations brutales de température, ne le placez pas dans un environnement très humide (par exemple dans une pièce contenant un humidificateur) car cela peut entraîner la condensation d'humidité à l'intérieur de l'appareil qui elle-même peut être responsable de secousse électrique, d'incendie, de dommage à l'appareil ou de blessure corporelle.
- 5 Sur le dessus de cet appareil, ne placez pas:
 - d'autres appareils qui peuvent endommager la surface de l'appareil;
 - des objets se consumant (par exemple, une bougie) qui peuvent être responsables d'incendie, de dommage à l'appareil ou de blessure corporelle;
 - des récipients contenant des liquides qui peuvent être à l'origine de secousse électrique ou de dommage à l'appareil.
- 6 Ne recouvrez pas l'appareil avec un journal, une serviette, un rideau, etc. pour ne pas bloquer l'évacuation de la chaleur. Toute augmentation de la température intérieure de l'appareil peut être responsable d'incendie, de dommage à l'appareil ou de blessure corporelle.
- 7 Ne branchez pas la fiche du cordon d'alimentation de l'appareil sur une prise secteur aussi longtemps que tous les raccordements n'ont pas été effectués.
- 8 Ne faites pas fonctionner l'appareil à l'envers, cela peut entraîner une augmentation de la température qui peut être la cause d'un endommagement de l'appareil.
- 9 Manoeuvrez les commandes avec douceur, prenez soin des cordons.
- 10 Pour débrancher la fiche du cordon d'alimentation au niveau de la prise secteur, saisissez la fiche et ne tirez pas sur le cordon.
- 11 Ne nettoyez pas l'appareil au moyen d'un solvant chimique, ce qui pourrait endommager la finition; utilisez un chiffon sec et propre.
- 12 N'alimentez l'appareil qu'à partir de la tension prescrite. Alimenter l'appareil sous une tension plus élevée est dangereux et peut être responsable d'incendie, de dommage à l'appareil ou de blessure corporelle. YAMAHA ne saurait être tenue responsable des dommages résultant de l'alimentation de l'appareil sous une tension autre que celle prescrite.
- 13 Pour éviter que l'appareil ne soit endommagé par la foudre, débranchez la fiche du cordon d'alimentation en cas d'orage.
- 14 Veillez à ce qu'aucun objet ni aucun liquide ne pénètrent dans l'appareil.
- 15 Ne tentez pas de modifier ni de réparer l'appareil. Pour toute réparation, consultez le service YAMAHA compétent. Vous n'avez aucune raison d'ouvrir le coffret de l'appareil.
- 16 Si vous envisagez de ne pas vous servir de l'appareil pendant une longue période (par exemple, la période de congés), débranchez la fiche du cordon d'alimentation au niveau de la prise secteur.
- 17 Avant de conclure que l'appareil présente une anomalie de fonctionnement, lisez la section intitulée "Guide de dépannage".
- 18 Avant de déplacer l'appareil, appuyez sur la touche STANDBY/ON de manière à ce que l'appareil soit en veille puis débranchez la fiche du cordon d'alimentation au niveau de la prise secteur.

Cet appareil est sous tension aussi longtemps que la fiche du cordon d'alimentation n'est pas débranchée, y compris quand il n'est pas en service. On dit alors qu'il est en veille. Dans cet état, l'appareil ne consomme qu'une très faible quantité d'énergie.



Fabriqué sous licence de Dolby Laboratories. "Dolby", "AC-3", "Pro Logic" et le double D sont des marques déposées par Dolby Laboratories Licensing Corporation. Travaux confidentiels non publiés. © 1992-1997 Dolby Laboratories, Inc. Tous droits réservés.



Fabriqué sous licence de Digital Theater Systems, Inc. Brevet américain n°5.451.942 et brevets mondiaux accordés ou en instance. "DTS", "DTS Digital Surround" et "DTS ES" sont des marques déposées par Digital Theater Systems, Inc. Copyright 1996 Digital Theater Systems, Inc. Tous droits réservés.

Table des matières

<i>Introduction</i>	2
Pour commencer	3
Commandes et fonctions	4
<i>Préparatifs</i>	8
Les enceintes possibles et leur emplacement	9
Raccordements	10
Affichage sur l'écran (OSD)	19
Positionnement des enceintes	20
Réglages des enceintes	21
Niveau de sortie des enceintes	22
<i>Opérations de base</i>	24
Lecture standard	25
Enregistrement standard	29
<i>Fonctionnement détaillé</i>	30
Paramètres de SET MENU	31
Fonctions du boîtier de télécommande	40
Réglage du niveau de sortie des enceintes chargées de reproduire les effets sonores	51
Réglage de la minuterie	51
<i>Informations complémentaires</i>	52
Processeur numérique de champ sonore (DSP)	53
CINEMA-DSP	55
Paramètre DSP	58
<i>Annexes</i>	62
Guide de dépannage	63
Caractéristiques techniques	66

Introduction

Bienvenue dans le monde passionnant du divertissement maison numérique! Cet appareil est le plus complet et le plus perfectionné des amplificateurs AV disponibles. Bien que certaines des particularités de pointe de cet appareil puissent être toute nouvelles pour vous, elles n'en demeurent pas moins d'une extrême simplicité d'emploi. Les technologies de très haut niveau, telles que Dolby Digital et DTS, dont cet appareil est doté, peuvent vous procurer le même plaisir sonore qu'elles l'ont fait dans les salles d'exclusivité que vous avez fréquentées. Pour que l'écoute de la musique soit encore plus agréable, cet appareil grâce à des techniques numériques élaborées, est en mesure de recréer plusieurs environnements d'écoute que l'on nomme des champs sonores. Choisir un de ces champs sonores revient à vous transporter dans le lieu qu'il entend simuler, que ce soit une arène, une cathédrale d'Europe ou un club de jazz bien feutré. Prenez le temps de lire les descriptions qui suivent et tirez tout le parti possible de cet appareil.

Particularités

- **Décodeur Dolby Digital et DTS**
- **Décodeur Dolby Digital Matrix 6.1/DTS ES**
- **Champs sonores créés par procédé numérique (DSP)**
- **CINEMA-DSP: Dolby Digital + DSP et DTS + DSP**
- **CINEMA DSP virtuel et HP CINEMA DSP**
- **Boîtier de télécommande polyvalent**
- **Amplificateur de puissance à 8 voies**

Pour commencer

3

Vérification du contenu de l'emballage	3
Mise en place des piles dans le boîtier de télécommande	3
Utilisation du boîtier de télécommande	3

Commandes et fonctions

4

Face avant	4
Témoins affichés	5
Panneau arrière	6
Boîtier de télécommande	7

Pour commencer

Vérification du contenu de l'emballage

Vérifiez le contenu de l'emballage et assurez-vous qu'il contient les éléments suivants.

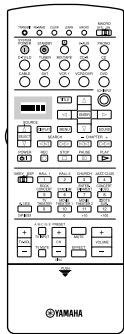

Boîtier de télécommande

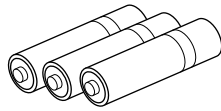

Piles alcalines (3) (LR6)

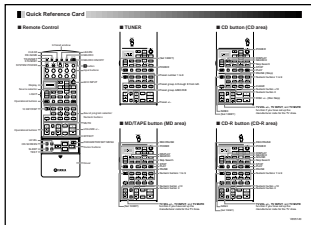

Guide de référence

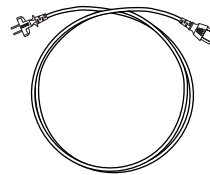

Cordon d'alimentation (Modèle pour l'Europe uniquement)

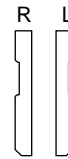

Autocollant pour les faces latérales

Si vous avez des difficultés à placer l'appareil dans un meuble, vous pouvez retirer ses panneaux latéraux qui sont tenus que par les vis. Après avoir pelé l'arrière de cet autocollant, utilisez-le pour couvrir les perçages des vis.

Mise en place des piles dans le boîtier de télécommande

Introduisez les piles dans le logement en respectant les polarités + et - indiquées.

Changez les piles périodiquement. N'utilisez pas tout à la fois une pile neuve et une pile usagée.

N'utilisez pas non plus des piles de type différent (par exemple des piles alcalines et des piles au manganèse). Lisez soigneusement les indications figurant sur les piles car elles peuvent différer tout en étant de la même taille et de la même couleur.

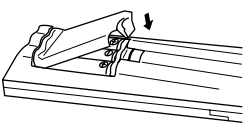
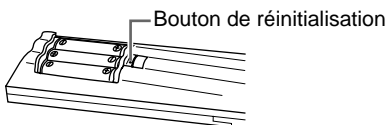
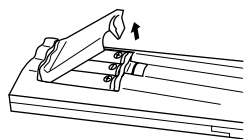

■ Remplacement des piles

La portée du boîtier de télécommande diminue tandis que l'énergie des piles s'épuise et le témoin **TRANSMIT** ne clignote plus ou s'éclaire faiblement. Lorsque vous constatez une situation de ce type, changez les piles.

Remarques:

- Si vous conservez le boîtier de télécommande sans pile pendant 20 minutes, ou encore si vous laissez des piles usagées dans le boîtier de télécommande, le contenu de la mémoire peut s'effacer. Si cela s'est produit, introduisez des piles neuves dans le boîtier de télécommande puis reprenez la mise en mémoire des fonctions qui ont été effacées.
- Après avoir mis en place des piles neuves et pour que le boîtier de télécommande soit utilisable, n'oubliez pas d'appuyer sur le bouton **RESET** qui se trouve dans le logement des piles; pour cela, utilisez un stylo à bille ou un instrument similaire. (Cette opération n'efface pas le contenu de la mémoire.)

Utilisation du boîtier de télécommande

Le boîtier de télécommande émet un faisceau directif. En conséquence, pour agir sur l'appareil, veillez à ce que le boîtier soit dirigé vers le capteur de télécommande. Si le capteur est masqué ou si un objet de grande taille empêche que le faisceau n'atteigne le capteur, le boîtier de télécommande ne peut plus jouer son rôle. Par ailleurs, si le capteur est exposé à la lumière du soleil, ou à celle d'un éclairage puissant (par exemple un éclairage fluorescent ou stroboscopique), son fonctionnement peut être perturbé. Dans un tel cas, modifiez la position de l'éclairage ou changez l'emplacement de l'appareil.

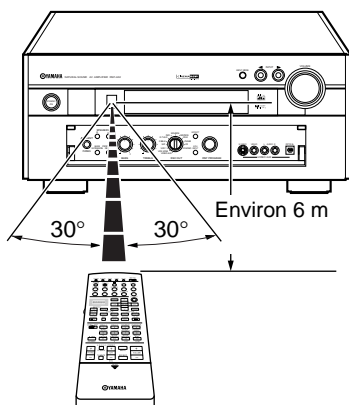

■ Manipulation du boîtier de télécommande

Manipulez le boîtier avec précaution.

Évitez de renverser de l'eau et tout autre liquide sur le boîtier.

Ne laissez pas tomber le boîtier de télécommande.

Ne conservez pas le boîtier de télécommande dans les conditions suivantes:

- humidité ou températures élevées, par exemple à proximité d'un chauffage, d'un four, d'un bain;
- ambiance poussiéreuse;
- températures très basses.

Commandes et fonctions

Face avant

Quand vous ne faites pas usage des commandes placées derrière le volet de la face avant, prenez soin de fermer ce volet. Pour ouvrir le volet, appuyez doucement sur la partie inférieure du panneau.

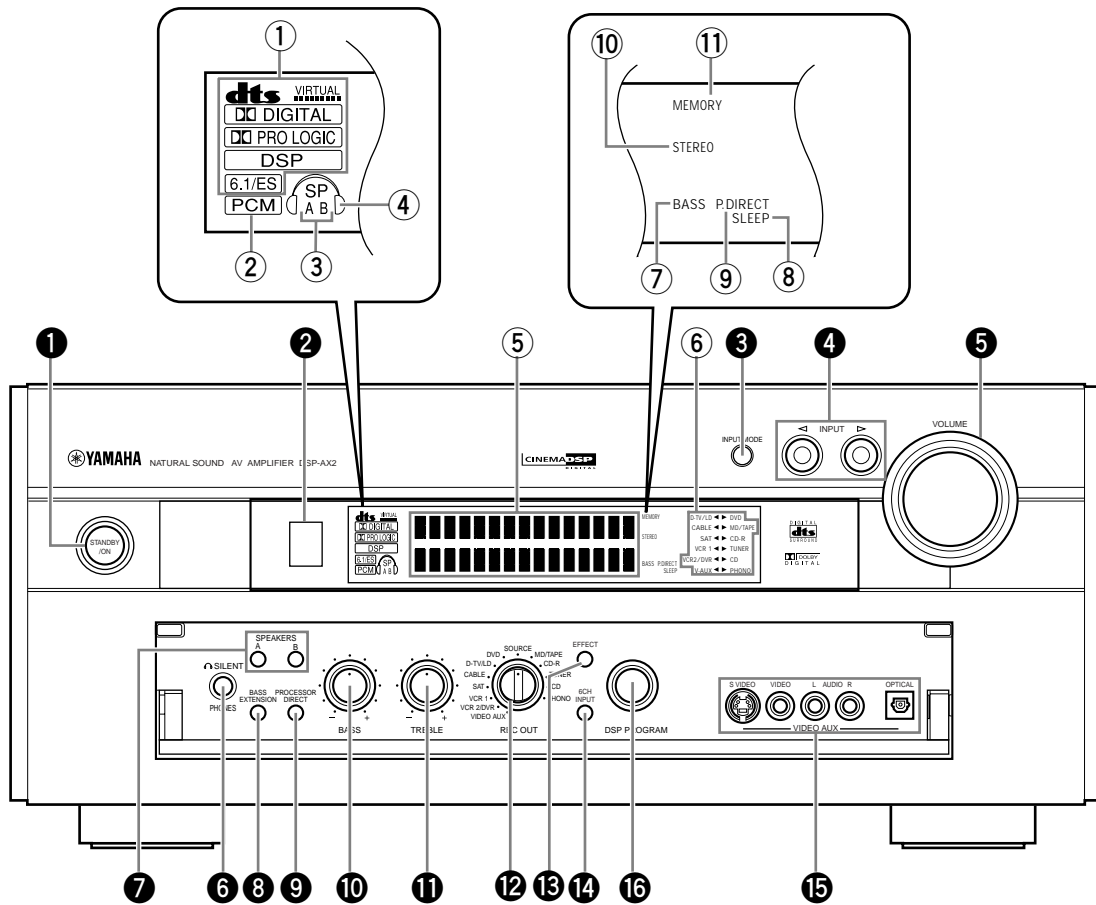

1 STANDBY/ON

Utilisez cette touche pour mettre l'appareil en service (Marche) ou en veille (Arrêt). Lorsque vous mettez l'appareil en service, vous entendez un déclic et il s'écoule 4 à 5 secondes avant que l'appareil ne puisse émettre un son.

En veille, cet appareil continue de consommer une faible quantité de courant de manière à pouvoir répondre aux ordres du boîtier de télécommande.

2 Capteur de télécommande

3 INPUT MODE

Choisissez le type de signal audio en fonction de la source.

4 Sélecteur INPUT

Utilisez ce sélecteur pour choisir la source.

5 VOLUME

Utilisez cette commande pour agir sur le niveau de sortie de toutes les voies audio. Cette commande est sans effet sur le niveau d'enregistrement (REC OUT).

6 PHONES

Prise de sortie des signaux destinés à un casque. Après le branchement d'un casque, aucun signal n'est appliqué sur les prises **PREOUT** ni sur les enceintes.

7 SPEAKERS A/B

Lorsque le commutateur SPEAKERS A/B est sur la position de marche, ces touches mettent en service le jeu d'enceintes reliées aux bornes A ou B du panneau arrière.

8 BASS EXTENSION ON/OFF

Lorsque la correction BASS EXTENSION est en service, les fréquences les plus graves émises par les voies droite et gauche sont augmentées de +6 dB (60 Hz) sans pour autant modifier l'équilibre tonal général. Ce rehaussement des graves est utile si vous ne disposez pas d'une enceinte d'extrêmes graves. Toutefois, sachez qu'il se peut fort bien que ce rehaussement passe inaperçu si la valeur choisie pour le paramètre correspondant aux enceintes principales est "SMALL" et si le mode de sortie des fréquences graves a la valeur "SWFR".

9 PROCESSOR DIRECT ON/OFF

Lorsque la fonction PROCESSOR DIRECT est en service, les commandes BASS, TREBLE, BALANCE et BASS EXTENSION sont contournées de manière que le signal d'origine soit restitué sans altération.

10 BASS

Utilisez cette commande pour régler la tonalité grave des signaux émis par les enceintes principales. Tournez la commande vers la droite pour augmenter le niveau des graves; tournez la commande vers la gauche pour diminuer le niveau des graves.

11 TREBLE

Utilisez cette commande pour régler la tonalité aiguë des signaux émis par les enceintes principales. Tournez la commande vers la droite pour augmenter le niveau des aigus.

12 REC OUT

Utilisez cette commande pour choisir la source audiovisuelle dont le signal doit être enregistré.

13 EFFECT

Utilisez cette touche pour mettre en service, ou hors service, les enceintes responsables de la reproduction des effets sonores (enceinte centrale, enceinte avant d'effets, enceintes arrière et enceinte centrale arrière). Si vous mettez ces enceintes hors service à l'aide de la touche **EFFECT**, tous les signaux DTS et Dolby Digital sont alors dirigés vers les enceintes principales gauche et droite, à l'exception de ceux correspondant à la voie réservée aux fréquences très graves (LFE).

14 6CH INPUT

Cette commande permet de passer du mode 6CH INPUT au mode d'entrée habituel. Le mode 6CH INPUT a la priorité sur la source choisie au moyen du sélecteur **INPUT**. Vous ne pouvez pas faire usage des corrections de champ sonore DSP lorsque vous utilisez un décodeur extérieur.

15 VIDEO AUX

Utilisez ces prises pour le branchement d'une source audiovisuelle extérieure et éventuellement portable telle qu'un caméscope. Pour entendre et voir les signaux appliqués sur ces prises, choisissez V-AUX comme source. Pour envoyer les signaux appliqués sur ces prises vers les prises de sortie **VCR 1** ou **VCR 2/DVR** choisissez VIDEO AUX au moyen de la commande **REC OUT**.

16 Sélecteur DSP PROGRAM

Permet de choisir le programme DSP.

Témoins affichés**1 Témoins affichés**

Lorsque l'une des fonctions suivantes est en service, le témoin correspondant est éclairé: DTS, VIRTUAL, Dolby Digital, Dolby PRO LOGIC, DSP, Dolby Digital Matrix 6.1/ DTS ES.

2 PCM

Ce témoin s'éclaire quand les signaux reproduits sont au format PCM (Modulation par impulsion et codage).

3 SPEAKERS A/B

Le témoin correspondant au jeu d'enceintes utilisées, s'éclaire. Les deux témoins s'éclairent si vous utilisez les 2 jeux d'enceintes.

4 Casque

Ce témoin s'éclaire quand un casque est branché.

5 Afficheur multifonction

La correction DSP en cours d'utilisation et d'autres informations sont affichés ici tandis que vous effectuez les réglages.

6 Source

La flèche signal la source en cours d'utilisation.

7 BASS

Ce témoin s'éclaire lorsque la fonction **BASS EXTENSION** est en service.

8 SLEEP

Ce témoin s'éclaire quand la minuterie de mise en veille fonctionne.

9 P. DIRECT

Ce témoin s'éclaire lorsque la fonction **PROCESSOR DIRECT** est en service.

10 STEREO

Ce témoin s'éclaire lorsque la fonction AUTO tuning est en service et que l'appareil reçoit une émission FM en stéréophonie.

11 MEMORY

Ce témoin clignote quand la fréquence d'une station peut être mise en mémoire.

Panneau arrière

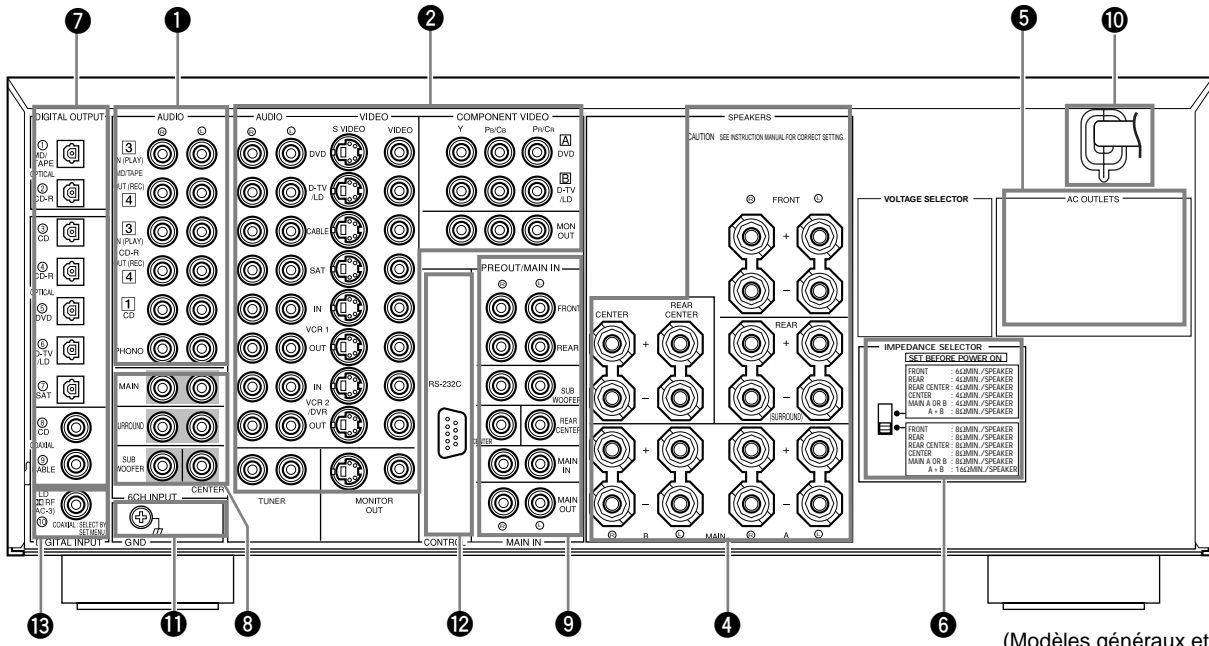

(Modèles généraux et pour la Chine)

- ❶ Prises pour les appareils audio
- ❷ Prises pour les appareils vidéo
- ❸ Bornes d'entrée antenne
- ❹ Bornes d'enceintes
- ❺ AC OUTLETS
Utilisez ces sorties pour alimenter d'autres appareils audiovisuels.
- ❻ IMPEDANCE SELECTOR
- ❼ Prises DIGITAL OPTICAL/COAXIAL

- ❽ Prises 6CH INPUT
- ❾ Prises PRE OUT/MAIN IN
- ❿ Cordon d'alimentation secteur
Cordon d'alimentation secteur.
Sur les modèles généraux, pour la Chine et le Royaume-Uni, le cordon d'alimentation secteur ne peut pas être déconnecté de l'appareil.
- ⓫ Borne GROUND
- ⓬ RS232C/CTRL OUT
Il s'agit de prises d'extension de commande qui ne sont utilisées que pour des applications commerciales. Pour de plus amples détails concernant cette question, consultez le revendeur.
- ⓭ Prise d'entrée RF (AC-3)
Modèles généraux et pour la Chine uniquement.

Boîtier de télécommande

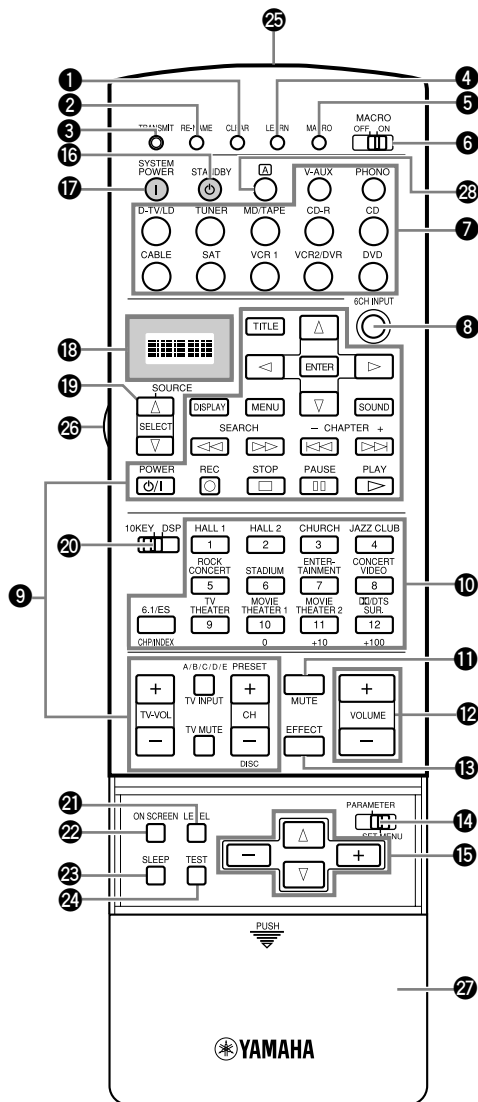
**1 CLEAR**

Cette touche efface ce qui a été appris.

2 RE-NAME

Cette touche permet de modifier le nom d'une entrée.

3 TRANSMIT

Ce témoin clignote quand le boîtier de télécommande émet des signaux.

4 LEARN

Cette touche commande la fonction d'apprentissage.

5 MACRO

Cette touche permet d'enregistrer la macro.

6 MACRO ON/OFF

Cette touche met en service, ou hors service, la fonction macro.

7 Touches d'entrée

Ces touches assurent la sélection de la source.

8 6CH INPUT

Cette touche permet de sélectionner le mode 6CH INPUT lorsque vous utilisez un décodeur extérieur.

9 Touches de fonctionnement

Ces touches exécutent les opérations choisies par le sélecteur d'entrée.

10 Sélecteur de correction sonore/Touches numérotées

Ces touches permettent de sélectionner une correction sonore.

11 MUTE

Utilisez cette touche pour couper les sons. Appuyez une nouvelle fois sur cette touche pour rétablir les sons.

12 VOLUME +/-

Utilisez cette touche pour augmenter, ou diminuer, le niveau de sortie.

13 EFFECT

Utilisez cette touche pour mettre en service, ou hors service, les enceintes responsables de la reproduction des effets sonores (enceinte centrale, enceinte avant d'effets, enceintes arrière et enceinte centrale arrière).

14 PARAMETER/SET MENU

Ce commutateur permet de choisir soit le mode PARAMETER, soit le mode SET MENU.

15 Touches de déplacement du curseur

En fonction de la position du commutateur PARAMETER/SET MENU, ces touches vous donnent le moyen de régler la valeur d'un paramètre de correction DSP, ou bien de sélectionner les paramètres de SET MENU et de changer leur valeur.

16 STANDBY

Cette touche met l'appareil hors service.

17 SYSTEM POWER

Cette touche met l'appareil en service.

18 Afficheur

Il signale l'entrée et l'état de fonctionnement.

19 Sélecteur de source

Ce sélecteur permet de choisir la source.

20 10 KEY/DSP

Cette touche permet de choisir le rôle: touche numérotée ou mode DSP.

21 LEVEL

Cette touche permet de choisir la voie sur laquelle doit porter l'effet et l'amplitude de cet effet.

22 ON SCREEN

Utilisez cette touche pour choisir le mode d'affichage sur l'écran que doit adopter le moniteur vidéo.

23 SLEEP

Utilisez cette touche pour régler la minuterie de mise en veille.

24 TEST

Cette touche permet d'émettre le signal d'essai de manière à régler le niveau de sortie de chaque enceinte.

25 Fenêtre de l'émetteur infrarouge**26 LIGHT**

Cette touche met en service, ou hors service, l'éclairage du boîtier. La première pression sur cette touche éclaire le boîtier pendant 10 secondes environ. Une nouvelle pression éteint l'éclairage.

27 Couvercle**28 Touche [A]**

Utilisez cette touche pour changer la zone d'action.

Préparatifs

<i>Les enceintes possibles et leur emplacement</i>	9
<i>Raccordements</i>	10
Raccordement des appareils audio	10
Raccordement des appareils vidéo	12
Raccordement des enceintes	14
Raccordement de l'enceinte d'extrêmes graves	16
Raccordement d'un décodeur extérieur	17
Raccordement d'un amplificateur extérieur	17
Autres	18
<i>Affichage sur l'écran (OSD)</i>	19
Modes d'affichage sur l'écran	19
Choix du mode d'affichage	19
<i>Positionnement des enceintes</i>	20
<i>Réglages des enceintes</i>	21
<i>Niveau de sortie des enceintes</i>	22
Avant de commencer	22
Essai Dolby Surround	22
Essai DSP	23

Les enceintes possibles et leur emplacement

Le système d'enceinte le plus complet comprend 8 enceintes: enceintes principales gauche et droite, enceinte centrale, enceintes arrière gauche et droite, enceintes avant gauche et droite chargées de la reproduction des effets sonores et enceinte centrale arrière. Si votre installation ne comporte pas 8 enceintes, vous pouvez diriger vers les enceintes présentes les signaux qui étaient destinés aux enceintes manquantes. Afin d'obtenir des sons plus riches, une enceinte d'extrêmes graves peut compléter chaque configuration proposée.

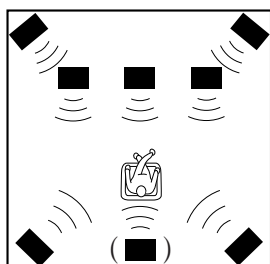
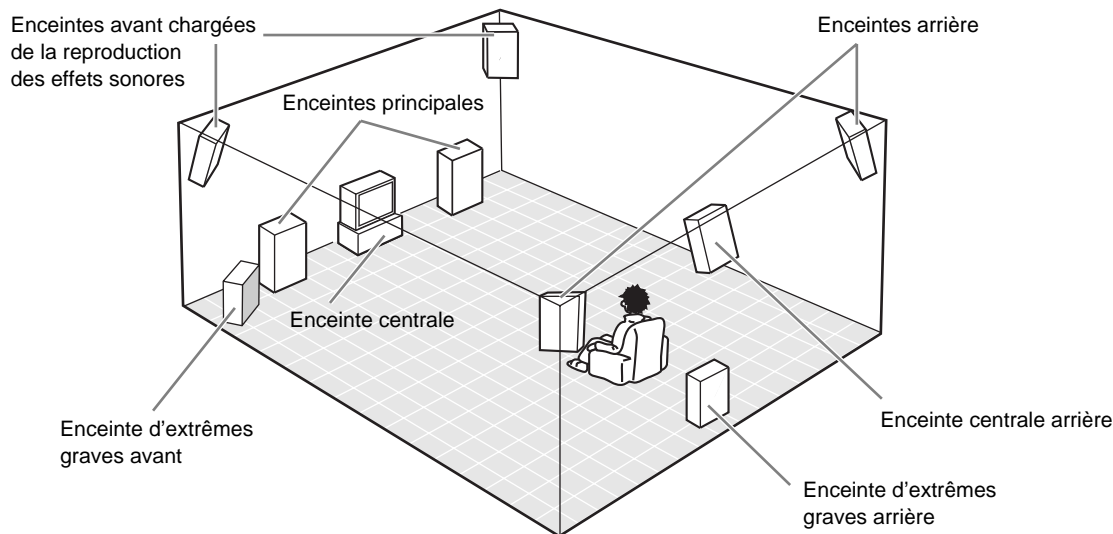

■ Configuration à 7 ou 8 enceintes –Cinéma et DSP–

Cette configuration permet la reproduction fidèle et complète de tous les éléments enregistrés sur la piste son des films en 70 mm. Les dialogues semblent provenir de l'écran, les effets sonores d'un point légèrement en arrière de l'écran et la musique d'une source qui serait encore plus loin derrière l'écran; tout cela permet de restituer l'ampleur et la profondeur de la scène. Cette configuration tire tout le parti possible des caractéristiques de l'appareil.

L'enceinte centrale arrière sert pour la reproduction du surround numérique à 6 canaux.

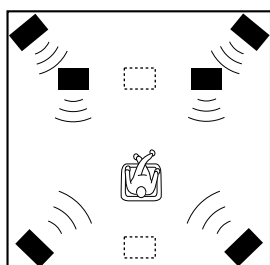

■ Configuration à 6 enceintes –Hi Fi et DSP–

Cette configuration est la plus utilisée pour la reproduction des enregistrements haute fidélité auxquels sont ajoutées des corrections par processeur (DSP). Le positionnement des dialogues est bon, bien qu'il ne soit pas aussi précis que dans le cas de la configuration à 7 ou 8 enceintes. Toutefois, elle crée un champ sonore dynamique grâce à l'intervention du processeur de signaux numériques (DSP) qui apporte une grande profondeur aux sonorités.

Pour définir cette configuration, les paramètres 1A. CENTER SP et 1D. REAR CT SP de SET MENU doivent avoir la valeur "NONE".

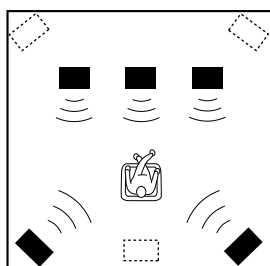

■ Configuration à 5 enceintes –Système standard à 5,1 voies–

Cette configuration n'exprime pas la puissance et la diversité sonores aussi bien que la configuration à 7 ou 8 enceintes. Toutefois, elle positionne bien les dialogues au niveau de l'écran.

Pour définir cette configuration, les paramètres 1F. FRNT EFCT SP et 1D. REAR CT SP de SET MENU doivent avoir la valeur "NONE".

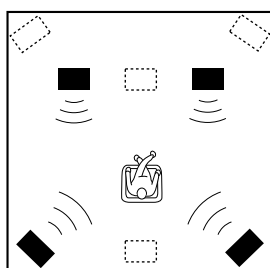

■ Configuration à 4 enceintes –Configuration minimale–

Dans ce cas, les signaux destinés à l'enceinte centrale et aux enceintes réservées aux effets sonores, sont appliqués sur les enceintes principales gauche et droite.

Pour définir cette configuration, les paramètres 1A. CENTER SP, 1F. FRNT EFCT SP et 1D. REAR CT SP de SET MENU doivent avoir la valeur "NONE".

Raccordement des appareils audio

Avant de procéder au raccordement des appareils, débranchez la fiche du cordon d'alimentation de chacun, y compris de cet appareil, puis déterminez les prises destinées à la voie gauche et celles destinées à la voie droite, et enfin les prises d'entrée et les prises de sortie.

Si vous effectuez un raccordement à un autre appareil YAMAHA (un lecteur ou un changeur de CD, une platine MD, ou une platine à cassette), reliez les prises portant les mêmes noms. Yamaha identifie les prises de la même manière sur tous les appareils.

Dans les illustrations qui suivent:

■ Raccordement des prises pour signaux numériques

Cet appareil est muni de prises assurant la transmission directe des signaux numériques vers un câble coaxial ou un câble à fibres optiques. Vous pouvez utiliser les prises pour signaux numériques pour appliquer à l'appareil les trains binaires PCM, DTS ou Dolby Digital. Si des appareils sont reliés aux prises **COAXIAL** et **OPTICAL** (lecteur de CD et récepteur **CABLE**), la priorité est donnée aux signaux provenant de la prise **COAXIAL**. Toutes les prises d'entrée pour signaux numériques acceptent les signaux 96 kHz/24 bits.



■ Cache de protection contre la poussière

Retirez le cache de protection avant de brancher le connecteur du câble à fibres optiques. Conservez soigneusement le cache que vous replacerez dans sa position d'origine aussitôt que vous n'utiliserez plus la prise. Ce cache empêche que la poussière ne pénètre dans la prise.

Les prises **OPTICAL** de cet appareil sont conformes aux normes EIA. Si vous employez une câble à fibres optiques qui ne respecte pas ces normes, cet appareil peut fort bien ne pas fonctionner convenablement.

■ Raccordement d'une platine de lecture

Ces prises sont destinées au raccordement d'une platine de lecture équipée d'une cellule à aimant mobile (MM) ou à bobine mobile (MC) délivrant une tension élevée. Si la cellule à bobine mobile qui est montée sur la platine ne fournit pas une tension élevée, utilisez un transformateur-élévateur ou un amplificateur pour cellule MC.

La borne GND ne permet pas la mise à la terre de la platine de lecture. Elle assure uniquement une réduction du bruit; il peut arriver, toutefois, que vous constatiez moins de bruit quand cette borne n'est pas connectée.

■ Raccordement d'un lecteur de CD

- Les prises **COAXIAL CD** et **OPTICAL CD** peuvent être utilisées si le lecteur de CD possède des sorties optiques ou coaxiales.
- Si vous reliez le lecteur de CD au moyen des prises **COAXIAL CD** et **OPTICAL CD**, la priorité est donnée aux signaux appliqués sur la prise **COAXIAL CD**.

■ Raccordement d'une platine MD ou DAT

- Si vous reliez un magnétoSCOPE à cet appareil, vous devez le conserver sous tension quand l'appareil fonctionne. Si le magnétoSCOPE est hors tension, cet appareil peut déformer les sons provenant des autres appareils.
- Si vous effectuez un enregistrement à l'aide d'un appareil relié à celui-ci et si celui-ci n'est pas en service, le son enregistré peut être déformé. Pour éviter que cela ne se produise, mettez cet appareil-ci en service.
- Si vous reliez un graveur de CD aux prises d'entrée et de sortie analogique et numérique, la priorité est donnée aux signaux numériques.

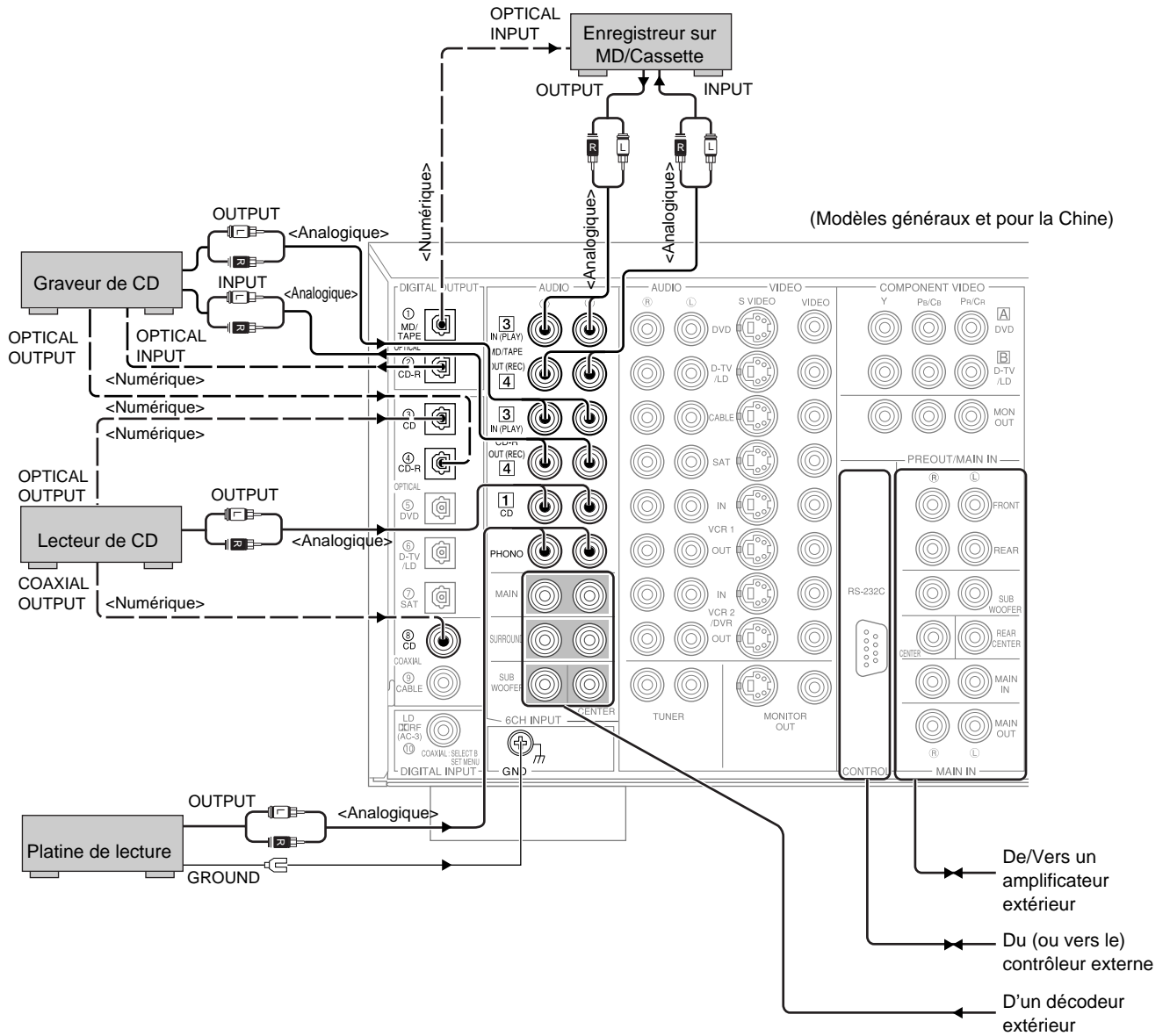

Raccordement des appareils vidéo

Avant de procéder au raccordement des appareils, débranchez la fiche du cordon d'alimentation de chacun, y compris de cet appareil, puis déterminez les prises destinées à la voie gauche et celles destinées à la voie droite, et enfin les prises d'entrée et les prises de sortie. Lorsque tous les raccordements sont terminés, procédez à une vérification globale pour vous assurer qu'ils sont corrects.

■ Prises pour les signaux vidéo

Il existe 3 types de prises vidéo. Les signaux vidéo appliqués sur les prises **VIDEO** sont des signaux composites. Les signaux appliqués sur les prises **S VIDEO** sont des signaux pour lesquels la luminance (Y) et la chrominance (C) ont été séparées. Les signaux S-vidéo donnent des images de meilleure qualité.

Les signaux appliqués sur les prises **COMPONENT VIDEO** sont décomposés en luminance (Y) et différence de couleur (**P_B/C_B**, **P_R/C_R**). A chaque signal correspondent 3 prises. L'appellation des prises varie en fonction de la composante concernée (Y, C_B, C_R / Y, P_B, P_R / Y, B-Y, R-Y/etc.). Les composantes vidéo fournissent les images de meilleure qualité.

Prise pour la vidéo composite (**VIDEO**)



Prise pour la S-vidéo (**S-VIDEO**)



Prise pour les composantes vidéo
(**COMPONENT VIDEO**)

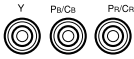

Si l'appareil vidéo possède une sortie S-vidéo ne sortie pour les composantes vidéo, vous pouvez utiliser ces sorties pour effectuer la liaison avec cet appareil. Reliez la prise de sortie S-vidéo de l'appareil vidéo à la prises **S-VIDEO**, ou bien les prises de sortie des composantes vidéo de l'appareil vidéo aux prises **COMPONENT VIDEO**.

Remarques:

- Chaque type de prise vidéo est indépendant. Les signaux d'entrée appliqués sur les prises pour vidéo composite, S-vidéo et composantes vidéo, sont disponibles en sortie sur les prises pour vidéo composite, S-vidéo et composantes vidéo.
- Pour le raccordement aux prises **S VIDEO** et **COMPONENT VIDEO**, utilisez respectivement des câbles S-vidéo et des câbles spécialisés disponibles dans le commerce.
- Avant d'effectuer une connexion sur les prises **COMPONENT VIDEO**, consultez soigneusement le manuel qui accompagne l'appareil vidéo concerné.

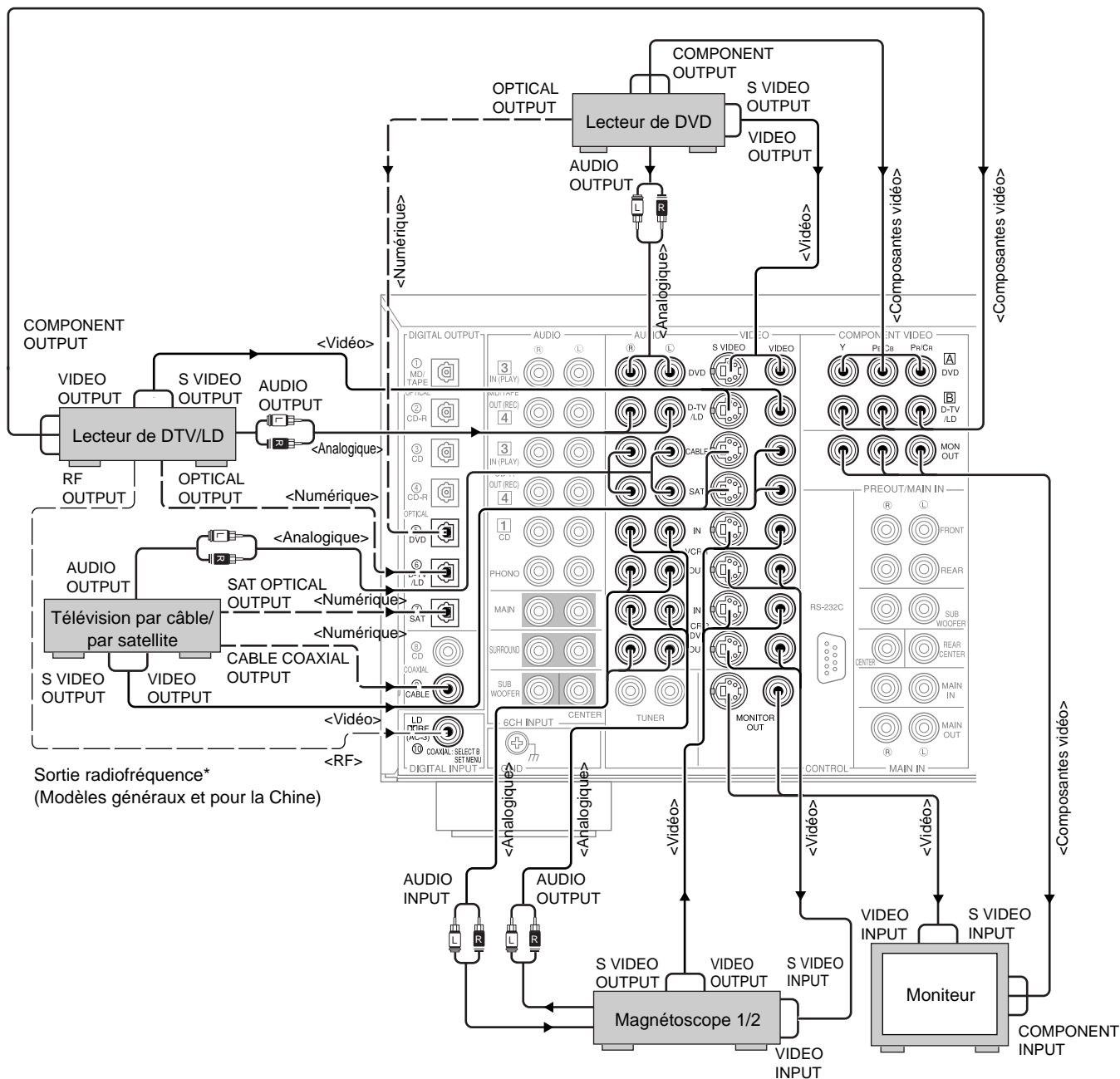

* <Modèles pour le Royaume-Uni et l'Europe uniquement>

Si le lecteur de LD possède une prise de sortie pour les signaux radiofréquences Dolby Digital, reliez-le à cet appareil à travers un démodulateur radiofréquence extérieur.
 (Vous pouvez relier la sortie pour les signaux radiofréquences Dolby Digital du lecteur de LD aux prises **COAXIAL** en utilisant le paramètre "I/O ASSIGN" de SET MENU.)

Raccordement des enceintes

Dans cette section, nous allons aborder le raccordement des enceintes à cet appareil. Lorsque cette opération est terminée, faites appel à SET MENU pour préciser les réglages de sortie des signaux en fonction du nombre et de la taille des enceintes que comporte l'installation. Avant de relier un quelconque cordon de liaison, déterminez les bornes destinées aux voies gauche et droite, ainsi que leur polarité + et -. Si vous inversez les polarités (+ et -) de deux enceintes, les sons produits par cet appareil et émis par les enceintes manqueront de naturel.

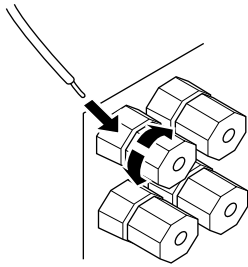

Fiche banane

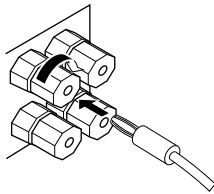

(Sauf pour les modèles pour l'Europe et le Royaume-Uni)

■ Cordons de liaison aux enceintes

Un cordon de liaison à une enceinte comprend deux conducteurs isolés, placés côte à côte. Un des isolants porte un signe distinctif (couleur, filet, rainure, etc.) Pour être certain de connecter les enceintes avec la polarité appropriée, déterminez tout d'abord quel est le signe qui distingue un des conducteurs de l'autre puis décidez lequel des deux conducteurs doit être utilisé pour la polarité + et lequel doit être utilisé pour la polarité -; enfin, effectuez toujours les raccordements de la même manière.

- 1 Dénudez le câble sur 9 mm à chaque extrémité.
- 2 Torsadez les brins mis à nu; vous éviterez ainsi les courts-circuits.
- 3 Desserrez l'écrou d'une borne en le tournant dans le sens contraire des aiguilles d'une montre.
- 4 Introduisez la portion du conducteur mise à nu dans la fente de la borne puis serrez l'écrou.



Remarque:

- Si le cordon de liaison possède des fiches banane, serrez l'écrou de la borne et introduisez la fiche dans la borne. (Sauf pour les modèles pour l'Europe et le Royaume-Uni)

Attention:

- Reliez les cordons avec soin pour éviter tout court-circuit. Si vous mettez l'appareil en service et si deux cordons sont en court-circuit, l'appareil peut être endommagé même si le circuit de protection fonctionne normalement et coupe son alimentation.

■ Prise d'entrée RF (AC-3) <Pour les modèles pour la Chine et généraux uniquement.>

Si le lecteur de Laser Disc possède une prise de sortie  RF (AC-3), reliez cette prise à la prise d'entrée  RF (AC-3) de l'appareil. Dans le cas de cette connexion, donnez la valeur "LD-RF" au paramètre 7D. COAXIAL IN (10) de SET MENU. Pour reproduire les signaux appliqués sur la prise  RF (AC-3), choisissez "D.D. RF" au moyen de la commande **INPUT MODE**.



Remarque:

- Les signaux appliqués sur la prise  RF (AC-3) ne peuvent pas être dirigés vers la sortie au moyen du sélecteur **REC OUT**. Pour enregistrer l'image ou le son fournis par un lecteur de Laser Disc, ce dernier doit être relié grâce aux prises **DIGITAL OPTICAL** ou **AUDIO** (analogiques).

Attention:

- Même si le lecteur de Laser Disc est relié à cet appareil par l'intermédiaire de sa sortie  RF (AC-3), les signaux audio écoutés ne sont pas nécessairement au format Dolby Digital. Pour cela, il faut que le disque soit effectivement gravé selon ce format.

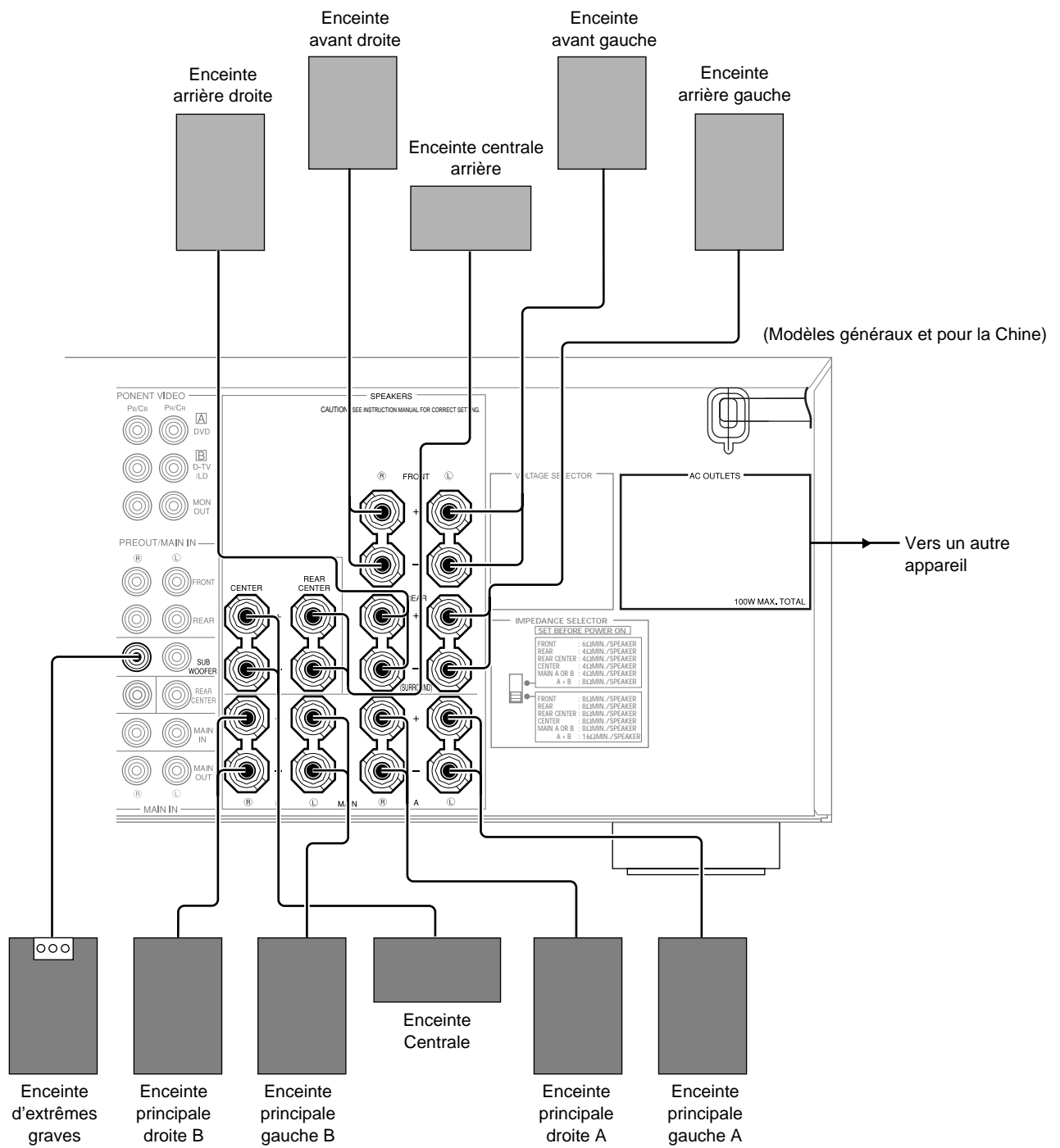

Raccordement de l'enceinte d'extrêmes graves

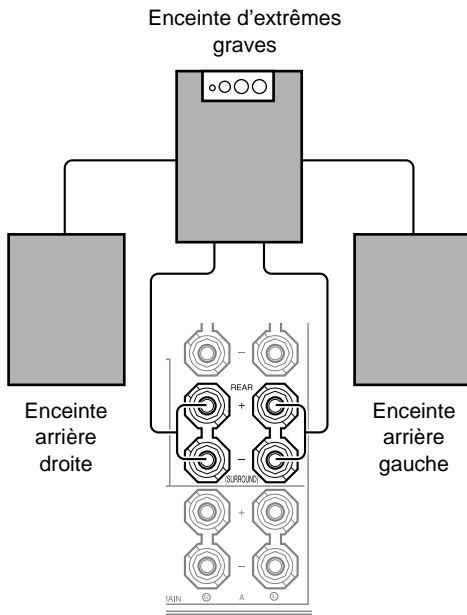
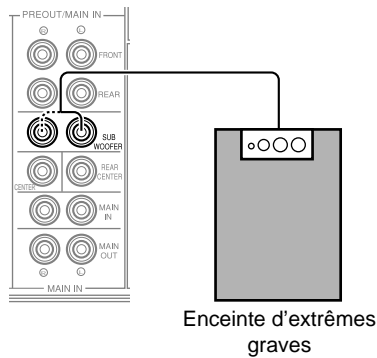

■ Raccordement d'une enceinte avant d'extrêmes graves

- Reliez la prise d'entrée de l'enceinte d'extrêmes graves à l'une des prises **PRE OUT/MAIN IN SUBWOOFER**.

Remarques:

- Les prises **SUBWOOFER** (sortie) sont précédées d'un filtre coupe-haut (90 Hz). Si vous utilisez une enceinte active d'extrêmes graves, choisissez la valeur "MAX" pour la fréquence de coupure du filtre de l'enceinte.
- Les signaux présents sur les 2 prises **SUBWOOFER** sont les mêmes.

■ Raccordement d'une enceinte arrière d'extrêmes graves

Grâce aux enceintes avant et arrière d'extrêmes graves, les corrections de champ CINEMA-DSP peuvent reproduire, d'une manière particulièrement réaliste, les effets sonores que porte la piste son d'un film. Si vous disposez donc d'une enceinte arrière d'extrêmes graves, choisissez la valeur "LARGE" pour le paramètre 1C. REAR L/R SP de SET MENU et reliez les enceintes arrière et l'enceinte d'extrêmes graves comme il est illustré ci-dessous.

- Au moyen de cordons de liaison, reliez la borne d'entrée droite + de l'enceinte arrière d'extrêmes graves à la borne **REAR (R) +** et la borne d'entrée droite - de l'enceinte arrière d'extrêmes graves à la borne **REAR (R) -**.
- Au moyen de cordons de liaison, reliez la borne d'entrée gauche + de l'enceinte arrière d'extrêmes graves à la borne **REAR (L) +** et la borne d'entrée droite - de l'enceinte arrière d'extrêmes graves à la borne **REAR (L) -**.
- Reliez les enceintes arrière aux bornes de sorties de l'enceinte arrière d'extrêmes graves.

Veillez à ce que le raccordement des enceintes arrière à l'enceinte d'extrêmes graves soit effectué en respectant les polarités.

Remarque:

- Réglez le niveau de sortie de l'enceinte d'extrêmes graves au moyen des commandes que porte cette enceinte, et non pas de celles de cet appareil.

Raccordement d'un décodeur extérieur

Cet appareil est doté de 6 prises d'entrée supplémentaires (pour les voies MAIN gauche et droite, CENTER, SURROUND gauche et droite et SUBWOOFER) qui peuvent être utilisées pour les signaux fournis par un décodeur, d'un processeur de signaux ou d'un préamplificateur extérieurs multivoies. Reliez les prises de sortie du décodeur extérieur aux prises **6CH INPUT**.

Dans le cas des voies principales et des voies pour les enceintes d'extrêmes graves, veillez à ce que les sorties gauche et droite correspondent bien aux entrées gauche et droite.

Pour reproduire les sons provenant du décodeur extérieur, appuyez sur la touche **6CH INPUT** de l'appareil, ou du boîtier de télécommande.

Remarques:

- Lorsque vous choisissez l'entrée **6CH INPUT**, l'appareil met hors service le processeur de signaux numériques et vous ne pouvez plus utiliser les corrections DSP de champ sonore.
- Si vous choisissez **6CH INPUT** comme source, le fait de changer le paramètre **SPEAKER SET** de **SET MENU** n'a aucun effet.

Raccordement d'un amplificateur extérieur

Si vous souhaitez que plus de puissance soit disponible pour exciter les enceintes, ou bien si vous désirez utiliser un autre amplificateur, reliez-le aux prises **PRE OUT/MAIN IN**, en tenant compte de ce qui suit.

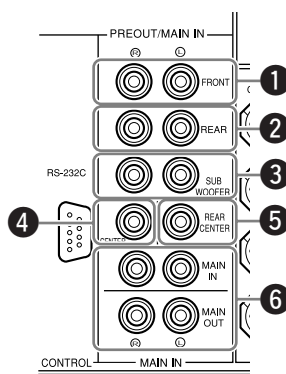

1 Prises FRONT

Prises de sortie, au niveau ligne, pour la voie consacrée aux effets sonores.

2 Prises REAR (Correction d'ambiance)

Prises de sortie, au niveau ligne, pour les voies arrière.

3 Prises SUBWOOFER

Les fréquences inférieures à 90 Hz qui contiennent les signaux des voies principales, centrale et arrière, sont présents sur ces prises de sortie. Il est également possible d'appliquer sur cette prise les signaux très graves (LFE) des systèmes DTS et Dolby Digital.

Réglez le niveau de sortie de l'enceinte d'extrêmes graves au moyen des commandes que porte cette enceinte. Les commandes de cet appareil ne permettent pas de régler le niveau de sortie de l'enceinte d'extrêmes graves.

4 Prise CENTER

Prise de sortie ligne pour la voie centrale.

5 Prise REAR CENTER

Prise de sortie, au niveau ligne, pour la voie centrale arrière.

6 Prises MAIN

Prises **MAIN IN** Prises d'entrée, au niveau ligne, pour les voies principales.

Si vous reliez ces prises, les signaux appliqués sur le préamplificateur de cet appareil ne sont pas présents en sortie de l'amplificateur.

Prises **MAIN OUT** Prises de sortie, au niveau ligne, pour les enceintes principales. Les signaux appliqués sur ces prises peuvent être corrigés par les commandes **BASS**, **TREBLE**, **BALANCE** et **BASS EXTENSION**.

AVERTISSEMENT

Ne modifiez pas la position du commutateur **IMPEDANCE SELECTOR** tandis que l'appareil est sous tension, faute de quoi il serait endommagé.

SI L'APPAREIL NE SE MET PAS EN SERVICE LORSQUE VOUS APPUYEZ SUR L'INTERRUPTEUR STANDBY/ON:

Le commutateur **IMPEDANCE SELECTOR** ne se trouve peut-être pas sur une des 2 positions qu'il doit occuper. En ce cas, placez ce commutateur sur une des 2 positions tandis que l'appareil est en veille.

Commutateur IMPEDANCE SELECTOR

Choisissez la position du commutateur en fonction des enceintes utilisées et de leur impédance.

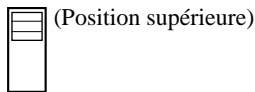

- FRONT EFFECT:** L'impédance de chaque enceinte doit être égale ou supérieure à 6Ω.
- REAR:** L'impédance de chaque enceinte doit être égale ou supérieure à 6Ω.
- REAR CENTER:** L'impédance de chaque enceinte doit être égale ou supérieure à 6Ω.
- CENTER:** L'impédance de chaque enceinte doit être égale ou supérieure à 4Ω.
- MAIN:** Si l'installation comporte une paire d'enceintes principales, l'impédance de chaque enceinte doit être égale ou supérieure à 4Ω.
Si l'installation comporte deux paires d'enceintes principales, l'impédance de chaque enceinte doit être égale ou supérieure à 8Ω.

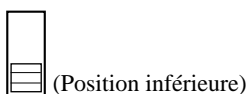

- FRONT EFFECT:** L'impédance de chaque enceinte doit être égale ou supérieure à 8Ω.
- REAR:** L'impédance de chaque enceinte doit être égale ou supérieure à 8Ω.
- REAR CENTER:** L'impédance de chaque enceinte doit être égale ou supérieure à 8Ω.
- CENTER:** L'impédance de chaque enceinte doit être égale ou supérieure à 8Ω.
- MAIN:** Si l'installation comporte une paire d'enceintes principales, l'impédance de chaque enceinte doit être égale ou supérieure à 8Ω.
Si l'installation comporte deux paires d'enceintes principales, l'impédance de chaque enceinte doit être égale ou supérieure à 16Ω.

Préparatifs

Cordon d'alimentation secteur
(Modèles généraux, pour la Chine et pour le Royaume-Uni uniquement)
VOLTAGE SELECTOR
(Modèle standard et modèle pour la Chine)

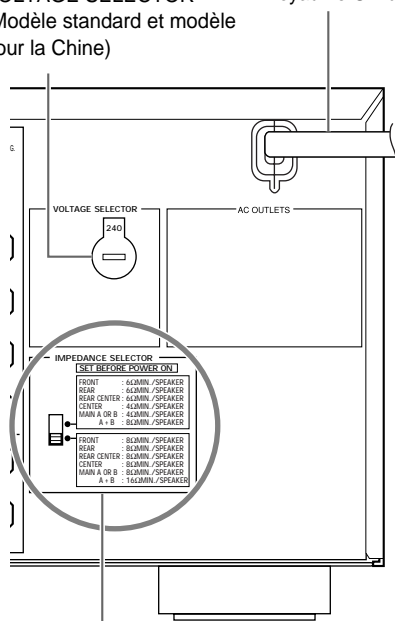

Commutateur IMPEDANCE SELECTOR

Cordon d'alimentation secteur
(Modèle pour l'Europe uniquement)

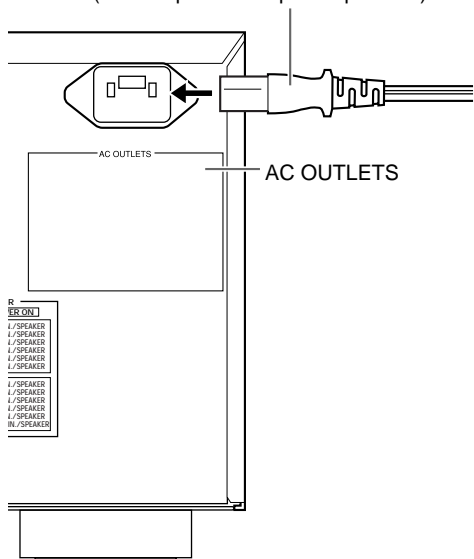

Raccordement du cordon d'alimentation secteur

Branchez la fiche du cordon d'alimentation sur une prise secteur lorsque tous les raccordements sont terminés.

Attention:

- N'utilisez aucun cordon d'alimentation autre que celui fourni. (Modèle pour l'Europe uniquement)

Prises secteur (AC OUTLETS)

Utilisez ces prises pour le branchement du cordon d'alimentation d'autres appareils de la chaîne. Ces prises sont commandées par la touche **STANDBY/ON** (les touches **SYSTEM POWER** ou **STANDBY** du boîtier de télécommande). Quand cet appareil-ci est sous tension, ces prises sont elles-mêmes sous tension et peuvent alimenter les appareils qui leur sont connectés. La puissance maximale (consommation totale) que les prises **AC OUTLETS** peuvent fournir est égale à 100 Watts.

Sélecteur de tension

(Modèle standard et modèle pour la Chine)

Le sélecteur de tension placé sur le panneau arrière de l'appareil doit être réglé convenablement AVANT de relier l'appareil au secteur.

Affichage sur l'écran (OSD)

Vous pouvez afficher les conditions de fonctionnement de l'appareil sur un moniteur vidéo. Il est beaucoup plus facile de choisir les paramètres et leur valeur en affichant SET MENU et les corrections DSP de champ sonore sur un écran, que de le faire sur l'afficheur de l'appareil.

Si une source vidéo fournit un signal, les informations affichées sont superposées à celles de la source.

Si la source vidéo ne fournit aucun signal (ou encore si la source est en veille), vous pouvez mettre en service, ou hors service, l'affichage sur l'écran (fond bleu) grâce au paramètre "14 DISPLAY SET" du menu (SET MENU).

Modes d'affichage sur l'écran



Affichage de toutes les informations (exemple)



Affichage résumé des informations (exemple)

Vous pouvez choisir les informations que vous désirez voir affichées.

Toutes les informations Dans ce cas, les valeurs des paramètres du champ sonore sont affichés sur le moniteur vidéo.

Résumé des informations Dans ce cas, les mêmes informations que celles présentées sur l'appareil s'affichent, pendant quelques instants, à la partie inférieure de l'écran du moniteur avant de s'effacer.

Aucune information Dans ce cas, le message "DISPLAY OFF" s'affiche brièvement à la partie inférieure de l'écran. Cela fait, aucune modification de fonctionnement n'est visible sur l'écran, sauf si cette modification concerne précisément l'affichage sur l'écran.

Remarques:

- Lorsque vous choisissez le mode d'affichage intégral, les commandes **INPUT** et **VOLUME** et diverses autres informations de fonctionnement sont présentées à la partie inférieure de l'écran de la même manière que sur la face avant de l'appareil.
- Les signaux d'affichage sur l'écran ne sont pas présents sur la prise **REC OUT** et ne sont donc pas enregistrés en même temps que le signal vidéo.
- SET MENU, TEST DOLBY SUR et TEST DSP sont visibles sur l'écran quel que soit le mode d'affichage choisi.

Choix du mode d'affichage

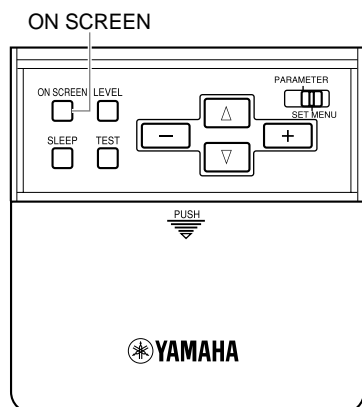

1 Lorsque vous mettez l'appareil en service, le niveau de sortie global est indiqué pendant quelques secondes sur le moniteur vidéo et sur l'afficheur puis c'est au tour de la correction de champ sonore.

2 Appuyez répétitivement sur la touche **ON SCREEN** du boîtier de télécommande pour changer le mode d'affichage.

Ce mode change comme suit: Affichage de toutes les informations, Affichage du résumé, Aucune information affichée.

Remarques:

- Si vous choisissez une source vidéo reliée aux prises **S VIDEO IN** et **VIDEO IN**, et si les prises **S VIDEO OUT** et **VIDEO OUT** sont reliées à un moniteur vidéo, le signal vidéo est appliqué sur les prises **S VIDEO OUT** et **VIDEO OUT**. Toutefois, l'affichage sur l'écran ne concerne que le signal S-vidéo. Si aucun signal vidéo n'est présent, l'affichage sur l'écran concerne le signal S-vidéo mais aussi le signal vidéo composite.
- Si le moniteur vidéo n'est relié qu'aux prises **COMPONENT VIDEO** de l'appareil, l'affichage sur l'écran n'a pas lieu. Pour que l'affichage se produise, veillez à ce que le moniteur vidéo soit relié aux prises **COMPONENT VIDEO**, mais aussi soit aux prises **VIDEO**, soit aux prises **S VIDEO**.
- Lors de la lecture d'un enregistrement vidéo protégé comme la copie, ou d'un enregistrement vidéo contenant beaucoup de bruit, les images peuvent être instables.

Positionnement des enceintes

La position des enceintes joue un rôle déterminant sur la façon dont l'ensemble sonne à vos oreilles.

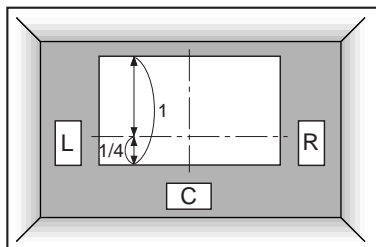
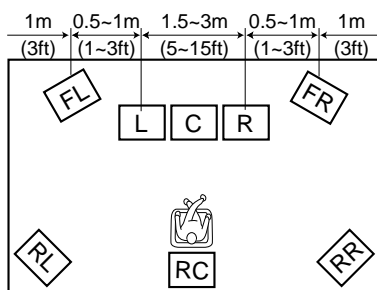
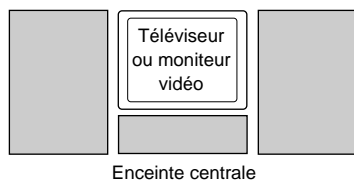

Enceintes avant chargées de la reproduction des effets sonores

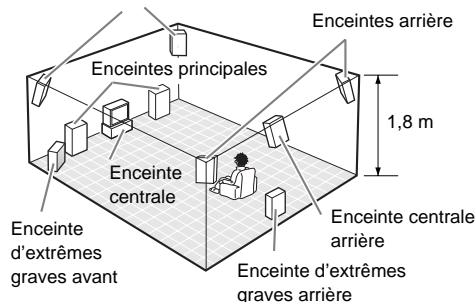

■ Positionnement des enceintes principales

Placez l'enceinte principale gauche et l'enceinte principale droite à égale distance de la position d'écoute.

Si l'installation comporte un téléviseur ou un moniteur vidéo, les distances des enceintes au téléviseur ou au moniteur doivent être identiques.

■ Positionnement de l'enceinte centrale

Si l'installation comporte un téléviseur ou un moniteur vidéo, veillez à ce que la face avant de l'enceinte soit dans le même plan que la face avant du téléviseur ou du moniteur. Placez l'enceinte aussi près que possible du téléviseur ou du moniteur, c'est-à-dire soit au-dessus soit au-dessous. Si vous placez cette enceinte sous le téléviseur ou le moniteur, les enceintes avant réservées aux effets sonores peuvent corriger la hauteur de la source de manière qu'elle corresponde à l'image visible sur l'écran (cela dépend de la position d'écoute). Si l'installation est dotée d'un moniteur à projection, placez l'enceinte centrale sous l'écran. Veillez à ce que l'enceinte soit bien au centre, dans l'axe de l'écran.

■ Positionnement des enceintes avant chargées de la reproduction des effets sonores, des enceintes arrière et de l'enceinte centrale arrière

Les enceintes d'effet avant doivent être placées 0,5 à 1 m en dehors des enceintes principales, à l'avant de la pièce. Elle doivent être dirigées vers la position d'écoute. Les enceintes arrière doivent être placées à l'arrière de la pièce et orientées vers la position d'écoute. Les enceintes arrière peuvent être beaucoup plus éloignées l'une de l'autre que les enceintes avant chargées de la reproduction des effets sonores. Les enceintes avant chargées de la reproduction des effets sonores et les enceintes arrière doivent être installées à 1,8 m environ au-dessus du plancher de la pièce.

Tout en écoutant musique ou bande sonore de film, modifiez légèrement et peu à peu la position de chaque enceinte jusqu'à ce que vous ayez l'impression d'un équilibre parfait entre les enceintes principales, les enceintes chargées de la reproduction des effets sonores et les enceintes arrière.

■ Si l'installation comprend un moniteur à projection

Placez les enceintes conformément à l'illustration.

Les enceintes principales doivent être positionnées au quart de la hauteur de l'écran. L'enceinte centrale doit être au centre et directement sous l'écran. L'enceinte centrale joue un rôle déterminant dans la localisation des dialogues.

Si l'installation comporte un moniteur à projection, les enceintes avant chargées de la reproduction des effets sonores donnent alors le meilleur d'elles-mêmes. Les corrections de champ sonore CINEMA-DSP font monter la source sonore au-dessus de l'enceinte centrale de manière à obtenir une situation naturelle en accord avec les images.

■ Positionnement des enceintes d'extrêmes graves

Placez l'enceinte avant d'extrêmes graves près des enceintes principales. Tournez-la légèrement vers le centre de la pièce pour réduire les réflexions sur les murs.

Si l'installation comporte une enceinte arrière d'extrêmes graves, veillez à ce qu'elle soit derrière la position d'écoute. La position de cette enceinte n'est pas critique du fait qu'elle n'émet que des fréquences très graves.

L'addition d'une bonne enceinte d'extrêmes graves aux configurations proposées à la page 9, permet de profiter d'effets sonores plus réalistes, y compris dans le cas où les enceintes principales sont de grande taille.

Remarques:

- Si vous utilisez des enceintes provenant de plusieurs fabricants (et possédant des caractéristiques tonales différentes), le ton d'une voix humaine se déplaçant peut varier d'un point à l'autre; il peut en être de même pour d'autres sons. Nous vous conseillons de choisir les enceintes chez le même fabricant, ou au moins des enceintes ayant les mêmes caractéristiques tonales.
Vous pouvez régler les niveaux de sortie et l'égalisation des signaux émis par les enceintes réservées aux effets sonores, en utilisant SET MENU.
- Si l'installation ne comporte que des enceintes de petite taille, l'addition d'une enceinte d'extrêmes graves renforcera nettement les effets sonores des films.

Réglages des enceintes

Lorsque cet appareil affiche SET MENU, celui-ci propose 7 paramètres pour SPEAKER SET; choisissez la valeur de chaque paramètre en fonction de la configuration de l'installation. Le tableau ci-dessous présente ces paramètres SPEAKER SET et indique leur valeur initiale et leurs valeurs possibles. Si les valeurs initiales ne sont pas appropriées pour votre configuration d'enceintes, changez les paramètres de SET MENU.

Paramètres 1A à 1G de SPEAKER SET

Paramètre	Description	Valeurs initiales
1A. CENTER SP	Ce paramètre permet de préciser le mode de sortie vers la voie centrale en fonction de la taille de l'enceinte de cette voie. Les valeurs possibles sont LRG (Grande taille), SML (Petite taille) et NONE (Pas d'enceinte centrale).	LRG
1B. MAIN SP	Ce paramètre permet de préciser le mode de sortie vers les voies principales en fonction de la taille des enceintes de ces voies. Les valeurs possibles sont LARGE (Grande taille) et SMALL (Petite taille).	LARGE
1C. REAR L/R SP	Ce paramètre permet de préciser le mode de sortie vers les voies arrière en fonction de la taille des enceintes de ces voies. Les valeurs possibles sont LRG (Grande taille), SML (Petite taille) et NONE (Pas d'enceinte arrière).	LRG
1D. REAR CT SP	Ce paramètre permet de préciser le mode de sortie vers la voie arrière centrale en fonction de la taille de l'enceinte de cette voie. Les valeurs possibles sont LRG (Grande taille), SML (Petite taille) et NONE (Pas d'enceinte centrale arrière).	LRG
1E. LFE/BASS OUT	Ce paramètre permet de choisir les enceintes chargées de reproduire les signaux très graves (LFE) et graves. Les valeurs possibles sont SWFR (Enceinte d'extrêmes graves), MAIN (Enceintes principales) et BOTH (Les deux types).	BOTH
1F. FRNT EFCT SP	Ce paramètre permet de préciser si des enceintes existent pour reproduire les effets sonores. Les valeurs possibles sont YES (Oui) et NONE (Absence d'enceinte).	YES
1G. MAIN LEVEL	Ce paramètre permet de choisir le niveau de sortie des voies principales. Les valeurs possibles sont Normal et -10 dB.	Normal

Remarque:

- Pour régler l'équilibre des niveaux de sortie des enceintes principales droite et gauche, utilisez le paramètre "L/R BALANCE" de SET MENU.

Niveau de sortie des enceintes

Cette section traite du réglage du niveau de sortie des enceintes à l'aide du signal d'essai. Il existe 2 essais: Dolby Surround et DSP.

Avant de commencer

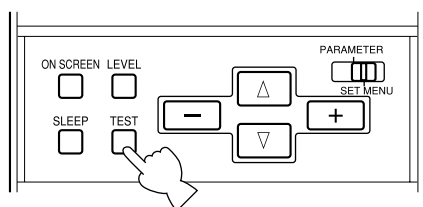

- 1 Placez les commandes **BASS** et **TREBLE** de la face avant sur la position "0" (position centrale) et veillez à ce que le circuit **BASS EXTENSION** ne soit pas en service.
- 2 Pour les 3 opérations qui suivent, utilisez le boîtier de télécommande. Asseyez-vous à l'emplacement d'écoute et placez le commutateur **PARAMETER/SET MENU** du boîtier de télécommande sur la position **PARAMETER**.
- 3 Placez le commutateur **10 KEY/DSP** sur la position **DSP** et appuyez sur la touche **D/DTS SUR.**

- 4 Appuyez sur la touche **TEST** pour choisir l'essai à réaliser.

Choisissez "TEST DOLBY SUR." pour équilibrer les niveaux de sortie des enceintes des voies centrale, arrière centrale et arrière droite et gauche aux niveaux des enceintes principales droite et gauche.

Choisissez "TEST DSP" pour équilibrer les niveaux de sortie des enceintes avant responsables des effets sonores aux niveaux des enceintes principales.

Essai Dolby Surround

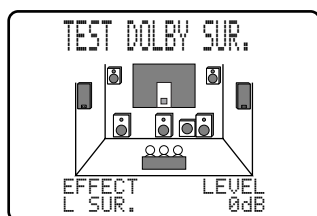
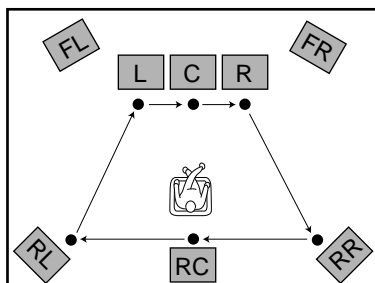

- 1 Après avoir sélectionné l'essai Dolby Surround, l'indication "TEST DOLBY SUR." apparaît sur le moniteur vidéo et sur la face avant.
- 2 Réglez la commande **VOLUME +/-** pour entendre le signal d'essai émis par chaque enceinte. Agissez sur cette commande de façon que le signal émis soit le même.
 - Le signal d'essai est émis, dans l'ordre, par les enceintes suivantes: enceinte principale gauche, enceinte centrale, enceinte principale droite, enceinte arrière droite, enceinte arrière centrale et enceinte arrière gauche. Ce signal est émis pendant 2,5 secondes par chaque enceinte.
 - Maintenez la pression d'un doigt sur la touche Δ , ou sur la touche ∇ , pour interrompre momentanément le cycle de fonctionnement.
 - Appuyez sur la touche Δ , ou sur la touche ∇ , pour choisir l'enceinte qui doit émettre le signal d'essai.
- 3 Lorsque le réglage est terminé, appuyez deux fois sur la touche **TEST** pour arrêter l'émission du signal d'essai.

Vous pouvez augmenter de +10 dB le niveau de sortie des voies responsables des effets sonores (arrière gauche, arrière droite, arrière centre et avant centre). Si le niveau de sortie des enceintes des voies centrale, arrière et arrière centrale est inférieur à celui des enceintes principales, y compris après avoir accru de +10 dB le niveau de sortie des voies centrale, arrière et arrière centrale, choisissez alors la valeur "-10dB" pour le paramètre 1G. MAIN LEVEL de SET MENU. En adoptant cette valeur pour le paramètre 1G. MAIN LEVEL, vous diminuez le niveau de sortie des enceintes principales qui n'atteint plus alors qu'un tiers du niveau normal. Après avoir choisi la valeur "-10dB" pour le paramètre 1G. MAIN LEVEL de SET MENU, réglez une nouvelle fois le niveau de sortie des enceintes des voies centrale, arrière et arrière centrale.

Essai DSP

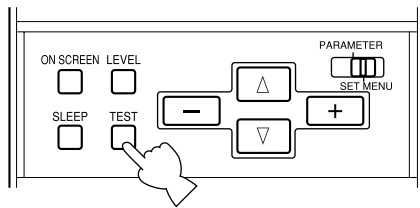

TEST DSP
MAIN

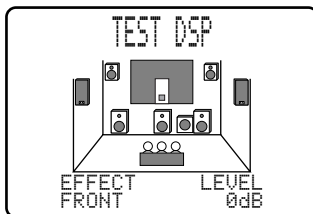
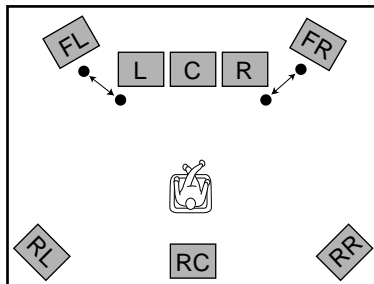

EFFECT FRONT LEVEL 0dB

1 Après avoir sélectionné l'essai DSP, la mention "TEST DSP" apparaît sur le moniteur vidéo et sur la face avant.

2 Réglez la commande **VOLUME +/-** pour entendre le signal d'essai émis par chaque enceinte. Agissez sur cette commande de façon que le signal émis par les enceintes responsables des effets sonores soit le même.

- Le signal d'essai est émis, à tour de rôle, par les enceintes chargées de la reproduction des effets sonores et les enceintes principales. Chaque émission dure 2,5 secondes.

3 Réglez le niveau de sortie des enceintes chargées de la reproduction des effets sonores en agissant sur les touches de déplacement du curseur **+** ou **-** que porte le boîtier de télécommande et de telle manière que le niveau de sortie de ces enceintes soit le même que celui des enceintes principales.

- Pendant le réglage, le signal d'essai est émis par les enceintes chargées de la reproduction des effets sonores.

Remarques:

- Si vous n'entendez pas le signal d'essai, réglez la commande **VOLUME**, mettez l'appareil hors tension et vérifiez tous les raccordements.
- Le signal d'essai peut être émis séparément par les enceintes gauche et droite chargées de la reproduction des effets sonores. Cette disposition est utile pour contrôler le bon raccordement de chaque enceinte. Appuyez sur la touche Δ pour émettre le signal d'essai à l'aide de l'enceinte gauche; appuyez sur la touche ∇ pour émettre le signal d'essai à l'aide de l'enceinte droite. (Sur l'écran, s'affiche le nom de l'enceinte émettant le signal d'essai.)
- Vous ne pouvez pas régler séparément le niveau de sortie des enceintes gauche et droite chargées de la reproduction des effets sonores.
- En appuyant sur la touche ∇ , vous pouvez entendre le signal d'essai émis par la seule enceinte avant droite responsable des effets sonores, et appuyant sur la touche Δ , vous pouvez entendre le signal d'essai émis par la seule enceinte avant gauche responsable des effets sonores.
- La qualité tonale des sons émis par les enceintes peut être réglée au moyen des paramètres 5. CENTER GEQ de SET MENU.
- Si le niveau de sortie des enceintes chargées de la reproduction des effets sonores est inférieur à celui des enceintes principales, y compris après avoir accru de +10 dB le niveau de sortie des voies centrale, arrière et arrière centrale, choisissez alors la valeur "-10dB" pour le paramètre 1G. MAIN LEVEL de SET MENU. En adoptant cette valeur pour le paramètre 1G. MAIN LEVEL, vous diminuez le niveau de sortie des enceintes principales qui n'atteint plus alors qu'un tiers du niveau normal.
Après avoir choisi la valeur "-10dB" pour le paramètre 1G. MAIN LEVEL de SET MENU, reprenez une nouvelle fois l'essai "TEST DOLBY SUR." de la page précédente.
- Si l'installation ne comporte pas d'enceintes pour restituer les effets sonores, donnez la valeur "NONE" au paramètre 1F FRNT EFCT SP de SET MENU; en ce cas, les signaux d'effets sonores avant DSP sont mélangés aux signaux des voies principales.
- Les essais Dolby Surround et DSP ne sont pas disponibles lorsque le casque est branché sur l'appareil.

Opérations de base

Lecture standard 25

Commande de l'alimentation	25
Choix de la source	26
Modes d'entrée et indications	27
Choix d'une correction de champ sonore	28

Enregistrement standard 29

Préparatifs	29
-------------------	----

Lecture standard

Les opérations requises pour la lecture sont décrites en mentionnant les touches de l'appareil et celles du boîtier de télécommande. Le nom de ces touches est donné dans l'ordre "appareil (boîtier de télécommande)".

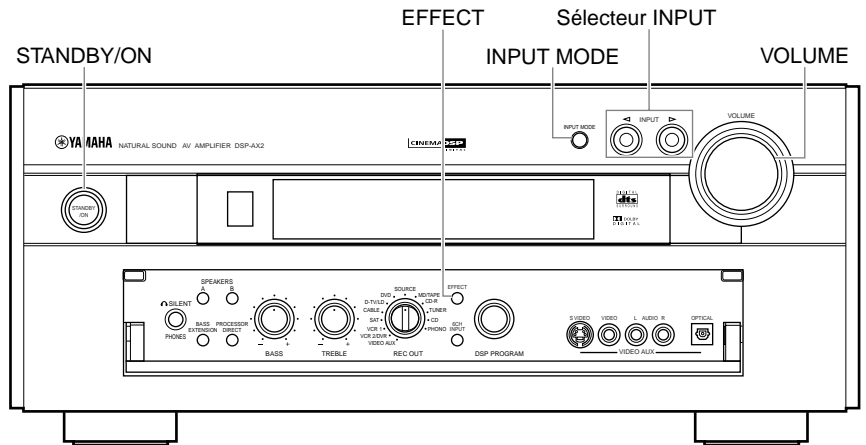
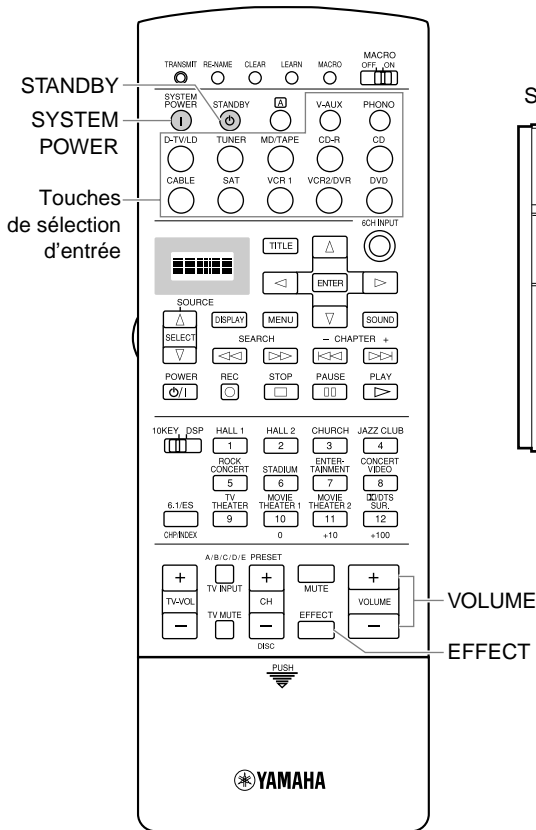

Commande de l'alimentation

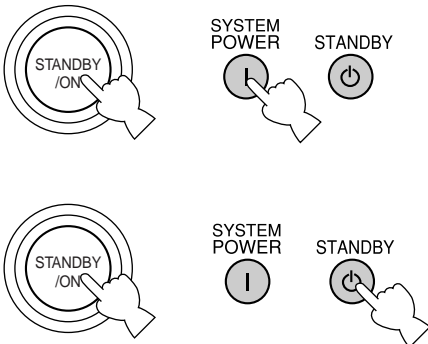

- 1 Appuyez sur la touche **STANDBY/ON** (ou sur la touche **SYSTEM POWER** du boîtier de télécommande) pour mettre l'appareil en service.
 - Lorsque vous mettez l'appareil en service, le niveau de sortie global est indiqué pendant quelques secondes sur l'afficheur (et sur le moniteur vidéo) puis c'est au tour de la correction de champ sonore.
- 2 Appuyez sur la touche **STANDBY/ON** (ou sur la touche **STANDBY** du boîtier de télécommande) pour mettre l'appareil en veille.

Remarque:

- Avant que l'appareil ne soit mis en veille, les conditions présentes de fonctionnement sont mises en mémoire. En reliant à l'appareil un programmeur (disponible dans le commerce), vous vous donnez le moyen d'écouter ou d'enregistrer une source à n'importe quel moment.

Choix de la source

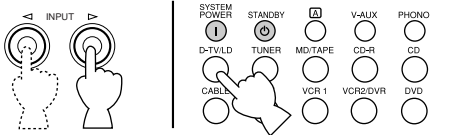

La source choisie	
D-TV/LD	DVD
CABLE	MD/TAPE
SAT	CD-R
VCR 1	TUNER
VCR 2/DVR	CD
V-AUX	PHONO

1 Choisissez la source au moyen du sélecteur **INPUT**, ou bien appuyez sur l'une des touches de sélection d'entrée que porte le boîtier de télécommande.

- La source choisie est repérée sur la face avant par une flèche.
- Le nom de la source et le mode d'entrée sont indiqués pendant quelques secondes sur l'afficheur de la face avant et sur le moniteur vidéo.

Choisissez cette source: Pour écouter le signal fourni par cet appareil.

DVD	Lecteur de DVD
D-TV/LD	Lecteur de Laser Disc/Téléviseur numérique ou téléviseur standard
CABLE	Télévision par câble
VCR 1	Platine vidéo 1
VCR 2/DVR	Platine vidéo 2 ou magnéscope
V-AUX	Autre appareil audiovisuel
PHONO	Platine de lecture
CD	Lecteur de CD
TUNER	Syntoniseur AM/FM
MD/TAPE	Enregistreur MD/Platine à cassette
CD-R	Graveur de CD
SAT	Syntoniseur pour émission par satellite

2 Commandez la lecture (ou bien, choisissez une station d'émission).

- Reportez-vous au mode d'emploi qui accompagne l'appareil concerné.

3 Agissez sur la commande **VOLUME** (ou sur les touches **VOLUME +/-** du boîtier de télécommande).

Attention:

- Si l'appareil relié à l'une des prises **VCR 1**, **VCR 2/DVR**, **MD/TAPE** ou **CD-R OUT**, est hors service, les sons peuvent être déformés, ou leur amplitude peut être réduite. En ce cas, mettez l'appareil en service.

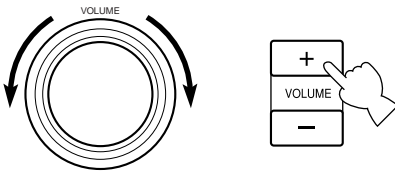

■ Image de fond (BGV, Back Ground Video)

La fonction BGV permet d'associer le signal vidéo fourni par une source au signal sonore fourni par une autre source. (Par exemple, vous pouvez écouter une oeuvre de musique classique tout en regardant les images d'un documentaire.)

Au moyen du boîtier de télécommande, choisissez une source parmi les sources vidéo possibles; procédez pareillement pour la source audio. Les touches de sélection d'entrée que porte le boîtier de télécommande vous permettent d'effectuer ces sélections. La fonction BGV ne peut pas être employée si les sources ont été choisies au moyen du sélecteur **INPUT** de la face avant.

Modes d'entrée et indications

Cet appareil est pourvu de plusieurs prises d'entrée. Si l'appareil extérieur est relié à plus d'une prise d'entrée, vous pouvez préciser celle qui a la priorité. Appuyez sur la touche **INPUT MODE** de la face avant pour afficher ou modifier le mode d'entrée; vous pouvez procéder pareillement avec les touches de sélection d'entrée du boîtier de télécommande (en ce cas, il vous faut peut-être appuyer plusieurs fois sur la même touche).

• AUTO

AUTO:DOLBY D.

AUTO:DTS

AUTO:PCM

AUTO:ANALOG

AUTO:---

AUTO: C'est le mode choisi par défaut au moment où vous mettez l'appareil en service. La sélection du signal d'entrée s'effectue automatiquement dans l'ordre suivant.

- 1) Signaux Dolby Digital ou DTS
- 2) Signaux numériques (PCM)
- 3) Signaux analogiques

DTS: En ce cas, seuls les signaux codés DTS sont choisis, même si d'autres signaux sont disponibles en entrée.

ANALOG: En ce cas, seuls les signaux analogiques sont choisis, même si d'autres signaux, par exemple des signaux numériques, sont disponibles en entrée.

<Si LD est la source> (Modèles généraux et pour la Chine)

AUTO: La sélection du signal d'entrée s'effectue automatiquement dans l'ordre suivant.

- 1) Signaux RF codés Dolby Digital
- 2) Signaux codés DTS
- 3) Signaux numériques (PCM)
- 4) Signaux analogiques

D.D. RF: L'appareil ne choisit que les signaux RF codés Dolby Digital.

DTS: En ce cas, seuls les signaux codés DTS sont choisis, même si d'autres signaux sont disponibles en entrée.

DGTL: L'appareil ne choisit que les signaux numériques appliqués sur les prises **OPTICAL**.

ANALOG: L'appareil ne choisit que les signaux analogiques appliqués sur les prises **ANALOG**. L'appareil ne choisit ni les signaux RF Dolby Digital, ni les signaux DTS.

• DTS

DTS

DTS:---

• ANALOG

ANALOG

ANALOG:---

Remarques:

- Si des signaux numériques sont appliqués en même temps sur les prises **COAXIAL** et **OPTICAL**, c'est le signal des prises **COAXIAL** qui est utilisé.
- Lorsque vous choisissez la valeur AUTO, l'appareil détermine lui-même la nature du signal. S'il détecte que le signal est de type Dolby Digital ou DTS, le décodeur se règle comme il convient et fournit un signal à 5,1 voies.
- Avec certains lecteurs de LD ou de DVD, la sortie des sons peut être interrompue dans le cas suivant: le mode d'entrée est AUTO. Une recherche est effectuée lors de la lecture d'un disque portant une gravure aux formats Dolby Digital ou DTS, puis la lecture normale est rétablie. La sortie des sons est interrompue pendant un moment du fait que le signal numérique a été choisi une nouvelle fois.

■ Remarques concernant la lecture d'un signal au format DTS

- Si le signal de sortie du lecteur a subi un traitement, quel qu'il soit, il peut être impossible de décoder les signaux DTS même si vous effectuez une liaison numérique entre cet appareil et le lecteur.
- Si vous utilisez une source fournissant un signal au format DTS et si l'entrée de l'appareil est réglée sur ANALOG, l'appareil restitue le bruit correspondant à un signal DTS non traité. Pour écouter le signal d'une source DTS, assurez-vous que la source est bien reliée à une prise pour signaux numériques et choisissez AUTO ou DTS comme mode d'entrée.
- Si vous choisissez le mode ANALOG alors que la source fournit un signal au format DTS, aucun son n'est reproduit.
- Si vous utilisez une source fournissant un signal au format DTS et si l'entrée de l'appareil est réglée sur AUTO, vous noterez du bruit pendant un moment, le temps nécessaire pour que l'appareil reconnaisse qu'il s'agit d'un signal et mette en service le décodeur DTS. Cela ne traduit pas une anomalie de fonctionnement. Vous pouvez éviter cela en choisissant, dès le départ, le mode DTS.
- Si vous utilisez une source fournissant un signal au format DTS et si l'entrée de l'appareil est réglée sur AUTO, l'appareil passe tout d'abord en mode de "décodage DTS" pour éviter que du bruit ne soit émis pendant les opérations suivantes. (Le témoin "**dts**" de l'afficheur s'éclaire.) Le témoin "**dts**" clignote immédiatement après la fin de la lecture d'un support fournissant un signal au format DTS. Seule une source fournissant un signal au format DTS peut être convenablement restituée tandis que ce témoin clignote. Si vous désirez écouter tout de suite une source fournissant un signal PCM habituel, choisissez AUTO comme mode d'entrée.
- Le témoin "**dts**" clignote lorsque le mode d'entrée est réglé sur AUTO et qu'une recherche ou un saut de plage musicale sont commandés durant la lecture d'une source fournissant un signal au format DTS. Si cette situation se poursuit pendant plus de 30 secondes, l'appareil passe du mode de "décodage DTS" au mode d'entrée des signaux numériques PCM et le témoin "**dts**" s'éteint.

■ Remarques concernant la lecture d'un LD ou d'un CD DTS

- Dans le cas d'une gravure LD sans piste sonore numérique, reliez le lecteur de LD aux prises analogiques et choisissez le mode d'entrée AUTO ou ANALOG.
- Si le lecteur de LD transmet un signal d'une manière inhabituelle, cet appareil ne peut pas déterminer s'il s'agit d'un signal aux formats Dolby Digital ou DTS. En ce cas, le décodeur passe automatiquement en mode PCM ou analogique.
- Certains appareils audiovisuels fournissent des signaux sonores selon que l'on utilise leurs prises analogiques ou numériques. Le cas échéant, changez le mode d'entrée comme il convient.
- Si vous commandez le passage de la pause, ou de la recherche de chapitre vers la fin du disque, à la lecture normale alors que vous utilisez le lecteur de LD pour écouter un disque portant une gravure au format Dolby Digital, il se peut que vous notiez l'émission d'un signal PCM ou analogique immédiatement avant ne commence le signal au format Dolby Digital.

Choix d'une correction de champ sonore

En choisissant une correction DSP de champ sonore, vous pouvez mieux profiter encore de la musique et des dialogues. Les 25 corrections DSP de champ sonore sont divisées en 12 groupes.

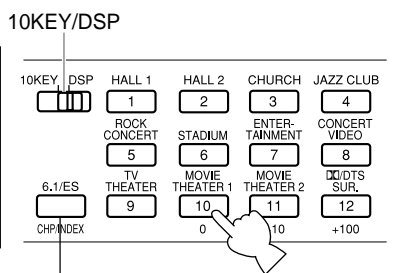

6.1/ES

Pour utiliser l'enceinte centrale arrière avec une source 5,1 voies, appuyez sur la touche **6.1/ES**.

- 1 Placez le commutateur **10KEY/DSP** du boîtier de télécommande sur la position **DSP**.
- 2 Appuyez sur la touche **DSP** de l'appareil et tournez le bouton polyvalent pour choisir la correction de champ sonore désirée.

Remarques:

- Si des signaux DTS ou Dolby Digital sont appliqués sur l'appareil alors que le mode d'entrée est "AUTO", la correction de champ sonore adoptée automatiquement dépend du décodage.
- Choisissez une correction de champ sonore qui tienne compte de vos goûts, et n'accordez pas beaucoup d'importance au nom. L'acoustique de votre salon d'écoute joue un rôle vis-à-vis de la correction. Tentez de réduire autant que possible les réflexions sonores pour que les effets créés par la correction soient maximum.
- Lorsque vous choisissez une source, l'appareil adopte automatiquement la dernière correction de champ employée avec cette source.
- Au moment de la mise en veille, la source et la correction de champ sonore sont placées en mémoire et automatiquement choisies lors de la mise en service suivante.
- Si la source fournit des signaux à 96 kHz, le DSP ne peut pas traiter des signaux. En ce cas, les sonorités sont reproduites comme s'il s'agissait de 2 voies stéréophoniques.

Corrections DSP Hi-Fi

Concert Hall 1	Concert Hall 2	Church	Jazz Club	Rock Concert	Stadium	Entertainment
Europe Hall A Europe Hall B	U.S.A. Hall C Live Concert	Freiburg Royaumont	Village Gate The Bottom Line	Roxy Theatre Arena	Anaheim Bowl	Disco 8ch Stereo

Corrections CINEMA-DSP

Entertainment	Concert Video	TV Theater	Movie Theater 1	Movie Theater 2	DOLBY/DTS SURROUND
Game	Pop/Rock Classical/Opera	Mono Movie Variety/Sports	Spectacle Sci-Fi	Adventure General	Normal/Matrix 6.1/ES Enhanced/6.1/ES

■ CINEMA DSP virtuel et HP CINEMA DSP

Vous pouvez profiter de la correction CINEMA DSP virtuel en donnant la valeur "NONE" au paramètre 1C. REAR L/R SP de SET MENU. Le traitement du champ sonore sélectionné devient CINEMA DSP virtuel. CINEMA DSP virtuel est obtenu sans qu'il soit nécessaire d'utiliser des enceintes d'ambiance, les signaux normalement destinés aux voies arrière étant émis par les enceintes principales. Par ailleurs, vous pouvez disposer de la correction HP (Casque) CINEMA DSP dès lors que vous branchez un casque sur la prise **PHONES** après avoir choisi une correction de champ sonore.

Lorsque la source fournit des signaux numériques à 96 kHz, les corrections CINEMA DSP virtuel et HP CINEMA DSP ne peuvent pas être appliquées aux signaux de la source.

Remarque:

- Dans les cas suivants, cet appareil ne peut pas adopter le mode CINEMA DSP virtuel, même si la valeur paramètre "1C. REAR L/R SP" est NONE:
 - vous choisissez le mode stéréophonique à 8 voies, DOLBY DIGITAL/Normal ou DTS/Normal;
 - les effets sonores ne sont pas en service;
 - 6CH INPUT a été choisie comme source;
 - les signaux appliqués à l'appareil sont des signaux numériques à 96 kHz;
 - la source est de type Dolby Digital KARAOKE;
 - le signal d'essai est émis;
 - le casque est branché.

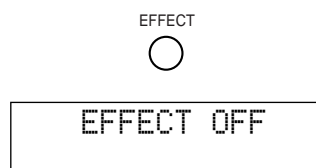

■ Reproduction en stéréophonie standard

Pour écouter le signal en stéréophonie, appuyez sur la touche **EFFECT** de manière que les effets sonores soient supprimés.

Remarques:

- Lorsque la reproduction des effets est hors service, aucun son n'est émis par les enceintes chargées de la reproduction des effets sonores, l'enceinte centrale, les enceintes arrière et l'enceinte centrale arrière.
- Si vous mettez hors service les effets sonores alors que le signal est au format DTS ou Dolby Digital, la dynamique est automatiquement comprimée.
- Si vous mettez hors service les effets sonores, le niveau de sortie peut être très faible; cela peut se produire également si vous changez un paramètre de SET MENU. En ce cas, rétablissez les effets sonores.

Enregistrement standard

La commande **REC OUT** vous permet de choisir la source dont le signal doit être enregistré, tandis que vous écoutez une autre source.

Préparatifs

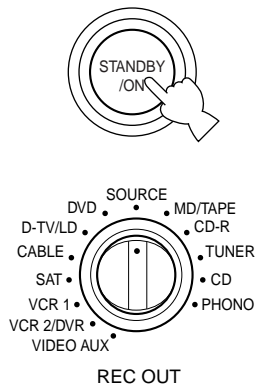

- 1 Mettez l'appareil sous tension ainsi que ceux auxquels il est relié.
- 2 Au moyen de la commande **REC OUT**, choisissez la source dont le signal doit être enregistré.
 - Pour enregistrer le signal de la source actuellement reproduite, placez la commande **REC OUT** sur la position **SOURCE**.
 - Pour enregistrer le signal d'une source sans l'écouter, placez la commande **REC OUT** sur la position correspondant à cette source.
- 3 Sur l'appareil source, commandez la lecture (ou choisissez une station d'émission).
- 4 Sur l'appareil d'enregistrement, commandez l'enregistrement.
 - Si vous désirez écouter une autre source et si la commande **REC OUT** n'est pas placée sur la position **SOURCE**, choisissez la source dont le signal doit être reproduit au moyen du sélecteur **INPUT** puis réglez le niveau.

Remarques:

- N'effectuez pas d'essai d'enregistrement avant de commencer l'enregistrement.
- Si cet appareil est en veille, vous ne pouvez pas enregistrer les signaux d'une source, même si elle lui est reliée.
- Les commandes **BASS**, **TREBLE**, **BASS EXTENSION**, **BALANCE** et **VOLUME**, ainsi que les corrections DSP de champ sonore, sont sans effet sur les signaux enregistrés.

■ Considérations spéciales concernant les gravures DTS

Un signal DTS est un train binaire; en conséquence, si vous tentez d'enregistrer ce signal, vous obtiendrez un bruit. Par conséquent, si vous désirez utiliser cet appareil pour enregistrer des signaux DTS, vous devez tenir compte de ce qui suit.

Dans le cas des Laser Disc, DVD et CD codés DTS:

Seules 2 voies audio peuvent être enregistrées, à savoir:

- **Laser Disc:**
Réglez le lecteur de Laser Disc de manière que les signaux sonores analogiques soient appliqués sur les sorties gauche et droite.
- **DVD:**
Utilisez le menu du disque pour régler le lecteur de DVD de manière que les signaux PCM ou Dolby Digital soient appliqués sur les sorties audio mélangées gauche et droite.
- **CD:**
Les signaux DTS enregistrés sur un CD ne peuvent être appliqués en sortie que sous la forme d'un train binaire et il est donc impossible de les enregistrer.

Fonctionnement détaillé

Paramètres de SET MENU 31

Utilisation de SET MENU	32
1. SPEAKER SET (1A. CENTER SP à 1G. MAIN LEVEL)	33
2. LOW FRQ. TEST	35
3. L/R BALANCE	36
4. HP TONE CTRL (Tonalité des signaux pour le casque)	36
5. CENTER GEQ (Egalisation graphique de la voie centrale)	36
6. INPUT RENAME	36
7. I/O ASSIGN	37
8. INPUT MODE	37
9. PARAMETER INI (Valeurs initiales des paramètres)	37
10. DOLBY D. SET (Test Dolby Digital)	38
11. DTS SET	38
12. 6.1/ES AUTO	38
13. SP DELAY TIME	39
14. DISPLAY SET	39
15. MEMORY GUARD	39

Fonctions du boîtier de télécommande 40

Utilisation du boîtier de télécommande	40
Sections des commandes des autres appareils	42
Enregistrement du code du fabricant dans le boîtier de télécommande	45
Programmation d'une nouvelle fonction de télécommande	46
Emploi des macros	47
Changement du nom de la source	49
Effacement d'une fonction apprise ou d'une macro	49
Effacement des fonctions et des réglages appris	50

Réglage du niveau de sortie des enceintes chargées de reproduire les effets sonores 51

Réglage de la minuterie 51

Paramètres de SET MENU

SET MENU offre le choix de 16 paramètres concernant les enceintes, l'égaliseur graphique central et la manière d'initialiser l'appareil. Choisissez un paramètre puis modifiez sa valeur selon les besoins.

Remarques:

- Vous pouvez modifier un paramètre de SET MENU tout en écoutant une source.
- Nous vous conseillons d'agir sur les paramètres de SET MENU en vous aidant des informations affichées sur un moniteur vidéo. Il est beaucoup plus facile de choisir les paramètres et leur valeur en affichant SET MENU sur un écran vidéo, que de le faire sur l'afficheur de l'appareil.

Paramètres	Description	Valeurs possibles	Page
1. SPEAKER SET 1A. CENTER SP 1B. MAIN SP 1C. REAR L/R SP 1D. REAR CT SP 1E. LFE/BASS OUT 1F. FRNT EFCT SP 1G. MAIN LEVEL	Pour choisir l'enceinte centrale et sa taille. Pour choisir les enceintes principales et leur taille. Pour choisir les enceintes arrière et leur taille. Pour choisir l'enceinte centrale arrière et sa taille. Choisissez le mode de sortie des signaux LFE/BASS. Pour préciser si les enceintes avant chargées de la reproduction des effets sonores existent ou non. Pour régler le niveau de sortie des enceintes principales.	LRG / SML / NONE LARGE / SMALL LRG / SML / NONE LRG / SML / NONE SWFR / MAIN / BOTH YES / NONE Normal / -10dB	33-35
2. LOW FREQ. TEST	Pour équilibrer le niveau de l'enceinte d'extrêmes graves par rapport à celui des autres enceintes.	TEST TONE; OFF / ON OUTPUT; MAIN L/R, MAIN L, CENTER, MAIN R, R SUR, REAR CT, L SUR, SWFR, FRONT FREQ.; 35Hz—250Hz (Bande large ou bande étroite)	35
3. L/R BALANCE	Règle l'équilibre entre les voies droite et gauche.	L(G) à 0 à R(D)	36
4. HP TONE CTRL	Pour régler l'équilibre tonal du casque.	BASS; -6dB à +3dB TRBL; -6dB à +3dB	36
5. CENTER GEQ	Pour équilibrer la qualité tonale de l'enceinte centrale par rapport aux enceintes principales.	5 bandes: -6dB à +6dB	36
6. INPUT RENAME	Pour modifier le nom d'une source.	Maximum 8 caractères.	36
7. I/O ASSIGN	Attribue les prises d'entrée/sortie aux sources indiquées.	Entrée/sortie numérique, entrée CMPNT.	37
8. INPUT MODE	Détermine le mode initial des sources.	AUTO / LAST	37
9. PARAMETER INI	Pour initialiser les paramètres d'un groupe de corrections DSP.	1 à 12	37
10. DOLBY D. SET 10A. LFE LEVEL 10B. D-RANGE	Pour régler le niveau de sortie de la voie réservée aux signaux très graves composant les signaux Dolby Digital. Pour régler la dynamique des signaux Dolby Digital.	SP, HP; -20dB à 0dB SP, HP; MAX / STD / MIN	38
11. DTS SET	Pour régler le niveau de sortie de la voie réservée aux signaux très graves composant les signaux DTS.	SP, HP; -10dB à +10dB	38
12. 6.1/ES AUTO	Pour choisir le mode AUTO pour les décodages de Dolby Digital Matrix 6.1 et DTS ES.	ON / OFF	38
13. SP DELAY TIME	Pour régler le retard des signaux appliqués aux enceintes centrale et arrière centrale.	CENTER: 0ms à 5ms REAR CNTR: 0ms à 30ms	39
14. DISPLAY SET	Sélectionne les conditions d'affichage.	BLUE BACK; AUTO/OFF OSD SHIFT; 0 à 10 DIMMER; -4 à 0	39
15. MEMORY GUARD	Pour interdire toute modification de valeur des corrections DSP et autres paramètres de SET MENU.	OFF / ON	39

Utilisation de SET MENU

Les réglages doivent être réalisés au moyen du boîtier de télécommande. Certains paramètres exigent des opérations complémentaires pour obtenir la valeur désirée.

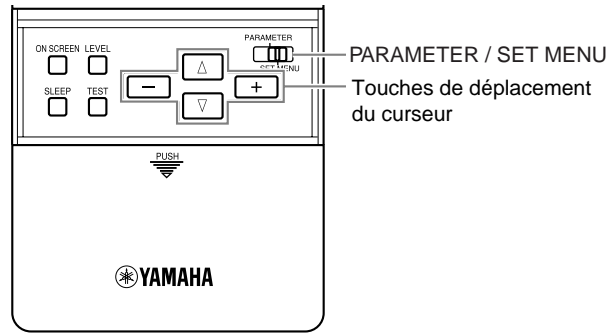

- 1 Placez le commutateur **PARAMETER/SET MENU** sur la position **SET MENU**.



- 2 Appuyez de manière répétée sur la touche Δ , ou la touche ∇ , pour choisir un paramètre sur le tableau de SET MENU puis utilisez les touches + ou - pour préciser la valeur du paramètre.

- Le dernier paramètre réglé s'affiche.
- Certains paramètres comportent des paramètres secondaires.

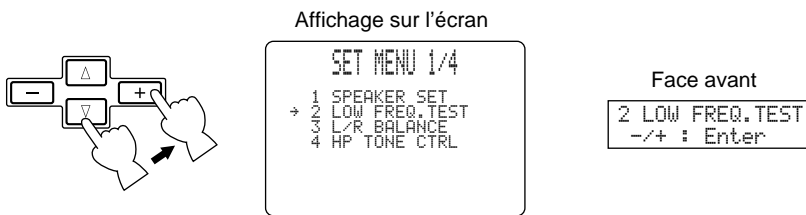

- 3 Utilisez les touches + ou - pour préciser la valeur du paramètre.

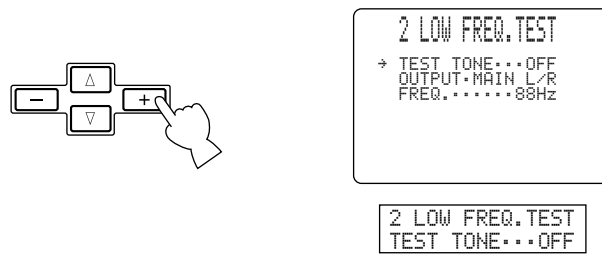

- 4 Utilisez les touches Δ et ∇ pour quitter SET MENU, ou bien appuyez sur une touche de sélection de correction DSP.

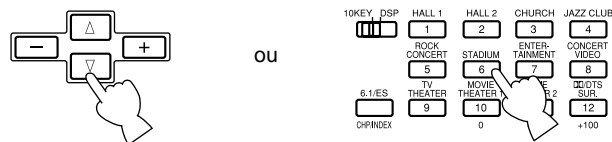

1. SPEAKER SET (1A. CENTER SP à 1G. MAIN LEVEL)

Utilisez ces paramètres pour préciser les enceintes présentes et leur taille. Vous devez indiquer le mode de sortie de l'enceinte d'extrêmes graves, si elle existe.

■ 1A. CENTER SP (Enceinte centrale)

La présence d'une enceinte centrale permet à cet appareil de localiser très précisément les dialogues pour un auditoire nombreux et assure une meilleure synchronisation de l'image et du son. L'affichage sur l'écran indique que l'enceinte centrale existe, ou n'existe pas, et dans le premier cas, qu'elle est grande ou petite. La valeur par défaut est "LRG" (grande taille).

- Choisissez la valeur "LRG" si l'enceinte centrale est de grande taille. En ce cas, toutes les fréquences de la voie centrale sont dirigées vers l'enceinte centrale.
- Choisissez la valeur "SML" si l'enceinte centrale est de petite taille. En ce cas, les fréquences de la voie centrale inférieures à 90 Hz sont dirigées vers l'enceinte choisie au moyen du paramètre 1E. LFE/BASS OUT.
- Choisissez la valeur "NONE" si l'installation ne comporte pas d'enceinte centrale. En ce cas, toutes les fréquences de la voie centrale sont dirigées vers les enceintes principales gauche et droite. Avec la valeur "NONE", la localisation des dialogues n'est bonne que pour la personne assise à l'emplacement de la position d'écoute principale.

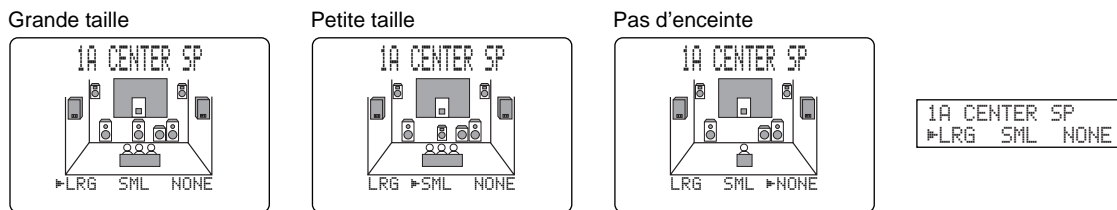

■ 1B. MAIN SP (Enceintes principales)

L'indication affichée sur l'écran montre que les enceintes principales sont de grande taille ou de petite taille, selon la valeur retenue pour le paramètre. La valeur par défaut est "LARGE".

- Choisissez la valeur "LARGE" si les enceintes principales sont de grande taille. En ce cas, toutes les fréquences des voies principales gauche et droite sont dirigées vers les enceintes principales gauche et droite.
- Choisissez la valeur "SMALL" si les enceintes principales sont de petite taille. En ce cas, les fréquences des voies principales inférieures à 90 Hz sont dirigées vers l'enceinte choisie au moyen du paramètre 1E. LFE/BASS OUT.

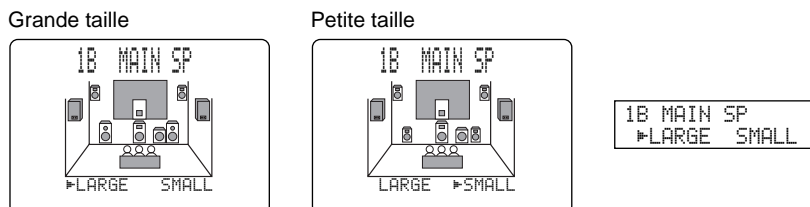

Remarque:

- Si vous choisissez la valeur "MAIN" pour le paramètre 1E. LFE/BASS OUT, les fréquences des voies principales inférieures à 90 Hz sont dirigées vers les enceintes principales même si la valeur du paramètre des enceintes principales est "SMALL".

■ 1C. REAR L/R SP (Enceintes arrière)

L'indication affichée sur l'écran montre que les enceintes arrière sont de grande taille ou de petite taille, ou bien n'existent pas, selon la valeur retenue pour le paramètre. La valeur par défaut est "LRG".

- Choisissez la valeur "LRG" si les enceintes arrière sont de grande taille, ou encore si l'installation comprend une enceinte arrière d'extrêmes graves. En ce cas, toutes les fréquences des voies arrière gauche et droite sont dirigées vers les enceintes arrière gauche et droite.
 - Choisissez la valeur "SML" si les enceintes arrière sont de petite taille. En ce cas, les fréquences des voies arrière inférieures à 90 Hz sont dirigées vers l'enceinte choisie au moyen du paramètre 1E. LFE/BASS OUT.
 - Choisissez la valeur "NONE" si l'installation ne comporte pas d'enceinte arrière.
- En ce cas, la valeur pour le paramètre correspondant à l'enceinte centrale arrière est automatiquement "NONE" et le paramètre 1D. REAR CT SP est ignoré.

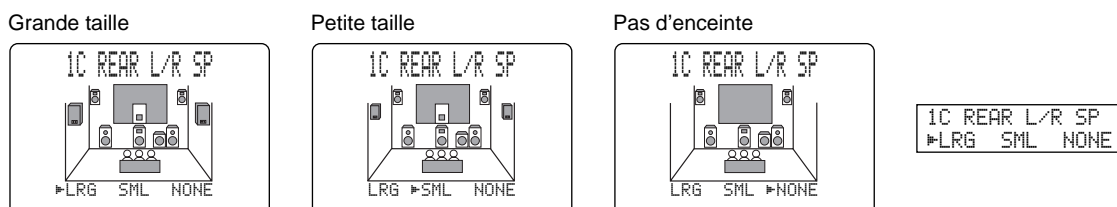

■ 1D. REAR CT SP (Enceinte centrale arrière)

La présence d'une enceinte centrale arrière permet à cet appareil de reproduire avec plus de réalisme les transitions sonores de l'avant vers l'arrière et inversement. La valeur par défaut est "LRG".

- Choisissez la valeur "LRG" si l'enceinte centrale arrière est de grande taille. En ce cas, toutes les fréquences de la voie centrale arrière sont dirigées vers l'enceinte centrale arrière.
- Choisissez la valeur "SML" si l'enceinte centrale arrière est de petite taille. En ce cas, les fréquences de la voie centrale arrière inférieures à 90 Hz sont dirigées vers l'enceinte choisie au moyen du paramètre 1E. LFE/BASS OUT.
- Choisissez la valeur "NONE" si l'installation ne comporte pas d'enceinte centrale arrière. Le signal central arrière est dirigé sur les enceintes arrière G/D.

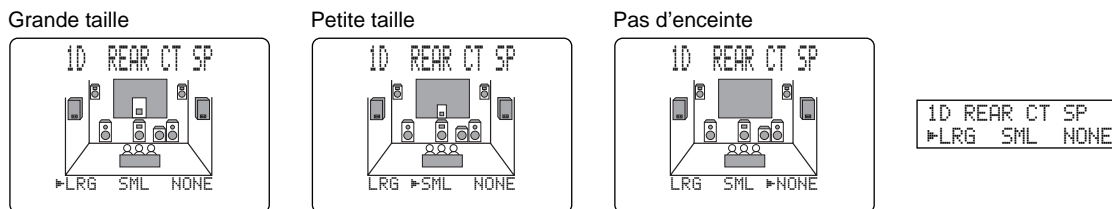

■ 1E. LFE/BASS OUT (Mode de sortie des graves)

Des fréquences très graves (LFE), porteuses d'effets, sont produites lors du décodage DTS ou Dolby Digital. Ces fréquences sont égales ou inférieures à 90 Hz. La valeur initiale est "BOTH".

- Choisissez la valeur "SWFR" (Enceinte d'extrêmes graves) si l'installation comporte une enceinte d'extrêmes graves. En ce cas, les fréquences très graves sont dirigées vers l'enceinte d'extrêmes graves.
- Choisissez "MAIN" si l'installation ne comporte pas d'enceinte d'extrêmes graves. En ce cas les fréquences très graves sont dirigées vers les enceintes principales.
- Choisissez "BOTH" si l'installation comporte une enceinte d'extrêmes graves et si vous désirez que les fréquences graves des voies principales soient mélangées aux fréquences très graves.

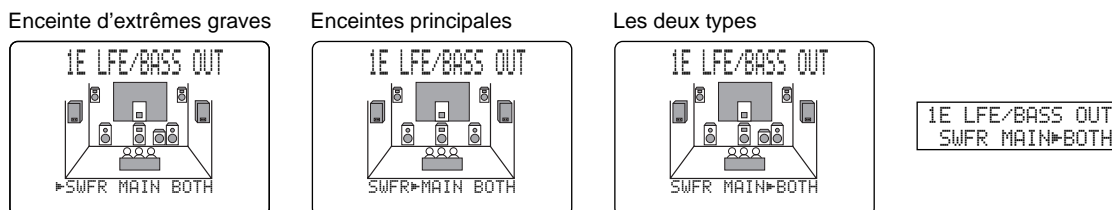

Remarque:

- Si vous choisissez la valeur "Petite taille" pour les paramètres 1A, 1B, 1C et 1D, les fréquences inférieures à 90 Hz que contiennent les voies principales, centrale, arrière et centrale arrière, sont dirigées vers l'enceinte chargée de reproduire les fréquences très graves.

■ 1F. FRNT EFCT SP (Enceintes avant chargées de la reproduction des effets sonores)

Cet appareil fait appel à des enceintes avant chargées de la reproduction des effets sonores quand il doit localiser la source sonore virtuelle d'une correction de champ sonore. Si l'installation ne comporte pas d'enceintes avant chargées de la reproduction des effets sonores, vous pouvez diriger les fréquences responsables de ces effets vers les enceintes principales.

L'indication affichée sur l'écran montre que les enceintes avant chargées de la reproduction des effets sonores sont de petite taille, ou bien n'existent pas, selon la valeur retenue pour le paramètre. La valeur par défaut est "YES".

- Choisissez la valeur "YES" si l'installation comporte des enceintes avant chargées de la reproduction des effets sonores.
- Choisissez la valeur "NONE" si l'installation ne comporte pas d'enceinte avant chargées de la reproduction des effets sonores. En ce cas, les fréquences responsables de ces effets sont mélangées aux fréquences des voies principales.

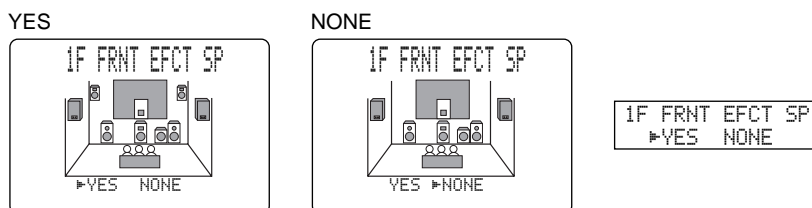

■ 1G. MAIN LEVEL

Si le niveau de sortie des enceintes des voies centrale, arrière et arrière centrale est inférieur à celui des enceintes principales, en raison du rendement exceptionnel de ces enceintes, modifiez la valeur de ce paramètre. La valeur initiale est "Normal".

- Choisissez la valeur "Normal" si vous pouvez équilibrer le niveau de sortie des enceintes responsables des effets sonores par rapport aux enceintes principales en procédant à l'essai Dolby Surround.
- Choisissez la valeur "-10dB" si vous ne pouvez pas équilibrer le niveau de sortie des enceintes responsables des effets sonores par rapport aux enceintes principales en procédant à l'essai Dolby Surround.

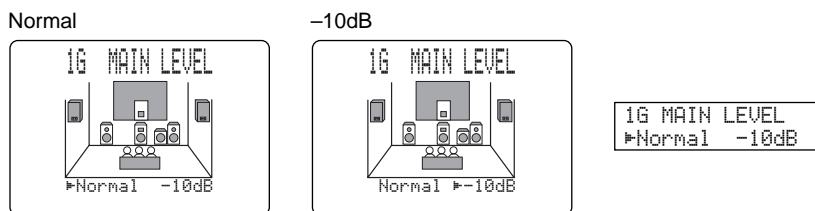

Remarques:

- Si un signal numérique à fréquence d'échantillonnage de 96 kHz est appliqué à cet appareil, le réglage des niveaux pour 1B et 1E est possible, mais il ne l'est pas pour 1A, 1C, 1D et 1F.
- Si vous choisissez 6CH INPUT comme source, le réglage des niveaux pour 1A à 1F n'est pas possible.

2. LOW FRQ. TEST

Utilisez ce paramètre pour régler le niveau de sortie de l'enceinte d'extrêmes graves en fonction de celui des autres enceintes. Changez la valeur en utilisant le boîtier de télécommande tandis que vous êtes assis à l'emplacement de la position d'écoute.

- 1 Utilisez les touches + et - pour donner la valeur "ON" à TEST TONE puis réglez le niveau de sortie au moyen de la commande **VOLUME +** jusqu'à ce que le signal d'essai soit audible.
- 2 Appuyez sur la touche ∇ autant de fois qu'il est nécessaire pour atteindre OUTPUT puis utilisez les touches + et - pour choisir l'enceinte dont le niveau de sortie doit être comparé à celui de l'enceinte d'extrêmes graves.
 - Si vous choisissez l'enceinte "SUBWOOFER", les fréquences du signal d'essai supérieures à 90 Hz ne sont pas émises par l'enceinte d'extrêmes graves. Le signal d'essai n'est pas nécessairement émis par les enceintes sélectionnées. La façon dont le signal d'essai est émis dépend de la valeur donnée aux paramètres 1. SPEAKER SET de SET MENU.
- 3 Appuyez sur la touche ∇ autant de fois qu'il est nécessaire pour atteindre FREQ. puis utilisez les touches + et - pour définir la fréquence.

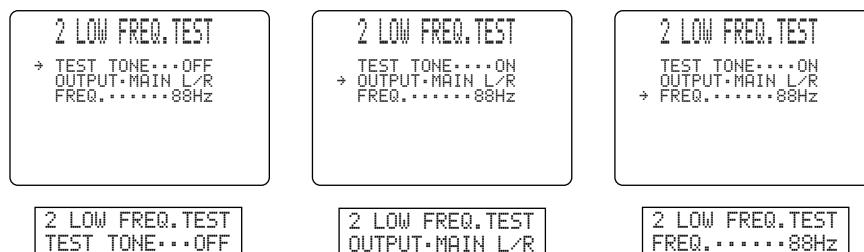

- 4 Réglez le niveau de sortie de l'enceinte d'extrêmes graves au moyen des commandes de l'enceinte elle-même et de manière qu'il soit équilibré par rapport à celui de l'enceinte auquel vous le comparez.

Remarques:

- Ne tournez pas la commande **VOLUME** à fond.
- Si vous n'entendez aucun signal d'essai, mettez les appareils hors tension puis vérifiez tous les raccordements.
- Si le casque est branché sur l'appareil, vous ne pouvez pas choisir la valeur "ON" pour TEST TONE.

Générateur numérique
(Il produit un bruit à large spectre)

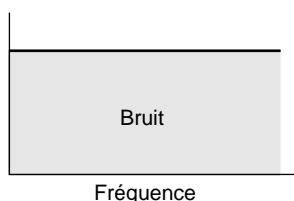

Filtere passe-bande

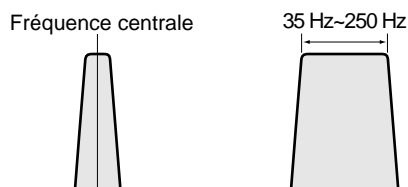

■ Quelques mots concernant le signal d'essai

Le signal d'essai est produit par le générateur d'essai.

Le générateur d'essai fournit un bruit à spectre limité, centré sur la fréquence du filtre passe-bande.

Vous pouvez changer la fréquence centrale du filtre entre 35 Hz et 250 Hz par pas d'un sixième d'octave.

Vous avez la possibilité d'utiliser le signal d'essai non seulement pour régler le niveau de sortie de l'enceinte d'extrêmes graves mais également pour contrôler les caractéristiques du salon d'écoute. En effet, les fréquences graves sont très dépendantes de la position d'écoute, du positionnement des enceintes, de la phase de l'enceinte d'extrêmes graves et d'autres facteurs similaires.

3. L/R BALANCE

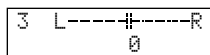

Utilisez cette possibilité pour régler l'équilibre entre les niveaux de sortie des enceintes principales droite et gauche. Le réglage initial est en position neutre.

4. HP TONE CTRL (Tonalité des signaux pour le casque)

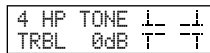
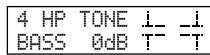
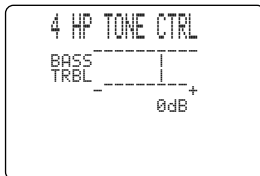

Utilisez ce paramètre pour régler l'amplitudes des graves et des aigus dirigés vers le casque. La valeur initiale est 0 dB, pour les deux tonalités.

- Choisissez BASS ou TRBL puis appuyez sur + ou – pour changer l'amplitude. La plage de réglage est comprise entre –6 dB et +3 dB.

5. CENTER GEQ (Egalisation graphique de la voie centrale)

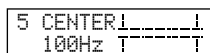
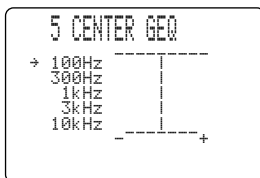

Utilisez ce paramètre pour régler l'égaliseur graphique à 5 bandes de telle manière que la tonalité des sons émis par l'enceinte centrale soit en accord avec celle des sons émis par les enceintes principales gauche et droite. Les fréquences centrales de l'égaliseur sont 100 Hz, 300 Hz, 1 kHz, 3 kHz et 10 kHz.

- 1 Utilisez la touche ▾ pour choisir une autre fréquence centrale plus élevée, et la touche ▲ pour choisir une autre fréquence centrale plus basse.
- 2 Utilisez les touches + et – pour régler l'amplitude des sons à cette fréquence.

Remarque:

- Grâce au générateur de signal d'essai, vous pouvez régler ce paramètre tout en écoutant le signal émis par l'enceinte centrale. Appuyez sur la touche **TEST** avant les opérations mentionnées ci-dessus. L'indication "TEST DOLBY SUR." s'affiche et le signal d'essai est émis, à tour de rôle, par les diverses enceintes. Au moment où vous procédez à la première des opérations ci-dessus, le signal d'essai n'est plus émis que par l'enceinte centrale et vous pouvez alors apprécier le changement de tonalité créé par les modifications apportées à l'amplitude de chaque fréquence centrale et de la bande associée. Pour mettre hors service le générateur de signal d'essai, appuyez sur la touche **TEST** autant de fois qu'il est nécessaire pour que la correction DSP actuellement en vigueur, s'affiche.

6. INPUT RENAME

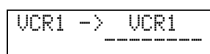

Utilisez ce paramètre pour changer le nom de l'entrée tel qu'il s'affiche sur l'écran ou sur la face avant de l'appareil.

- 1 Sélectionnez l'entrée dont le nom doit être modifié; utilisez pour cela une touche de sélection d'entrée (ou bien le sélecteur **INPUT**).
- 2 Utilisez les touches + et – pour placer le curseur sous le caractère à modifier.
- 3 Utilisez les touches ▲ et ▾ pour choisir le caractère, puis les touches + et – pour passer au caractère suivant.
 - Appuyez sur la touche ▾ pour changer les caractères dans l'ordre suivant, ou sur la touche ▲ pour les changer dans l'ordre inverse.
A~Z, espace, 0 à 9, espace, a à z, espace, #, *, +, et ainsi de suite.
 - Procédez pareillement pour changer le nom d'une autre entrée.
- 4 Appuyez répétitivement sur la touche + ou – pour abandonner le paramètre INPUT RENAME.

7. I/O ASSIGN

Utilisez cette possibilité pour attribuer les prises d'entrée **COMPONENT (A et B)** et **DIGITAL INPUT/OUTPUT (1) à (10)*** à une source. Modifiez les réglages si le nombre de prises d'entrée numérique est insuffisant compte tenu des sources dont vous disposez.

(* (10) ne peut être choisi que pour les modèles généraux et pour la Chine.) Le réglage initial est affiché.

- **7A. Pour les prises COMPONENT VIDEO INPUT [A] et [B]**
- **7B. Pour les prises OPTICAL OUTPUT (1) et (2)**
- **7C. Pour les prises OPTICAL INPUT (3) à (7)**
- **7D. Pour les prises COAXIAL INPUT (8) à (10)***



7A CMPNT-V INPT
[A].... DVD

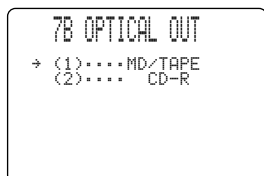

7B OPTICAL OUT
(1)....MD/TAPE
(2)....CD-R

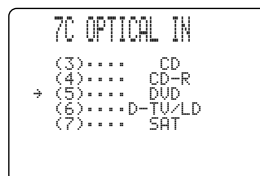

7C OPTICAL IN
(3)....CD
(4)....CD-R
(5)....DVD
(6)....D-TV/LD
(7)....SAT

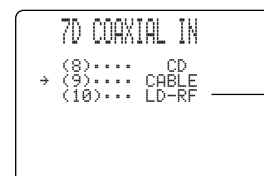

7D COAXIAL IN
(8)....CD
(9)....CABLE
(10)...LD-RF *

8. INPUT MODE

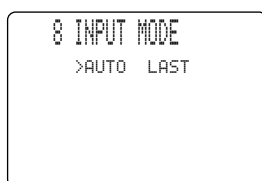

8 INPUT MODE
▶AUTO LAST

Utilisez ce paramètre pour préciser la manière de traiter le signal appliqué sur les prises **DIGITAL INPUT** au moment où vous mettez l'appareil en service.

- Choisissez la valeur "AUTO" si l'appareil doit détecter automatiquement le type du signal appliqué à l'entrée et sélectionner de mode d'entrée correspondant.
- Choisissez la valeur "LAST" si l'appareil doit sélectionner, pour la source concernée, le précédent mode d'entrée employé.

9. PARAMETER INI (Valeurs initiales des paramètres)

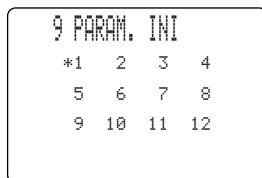

9 PARAM. INI
*1 2 3 4

9 PARAM. INI
5 6 7 8

9 PARAM. INI
9 10 11 12

Utilisez ce paramètre pour définir les valeurs initiales de chaque correction DSP au sein d'un groupe de corrections. Lors de l'initialisation d'un groupe de corrections, la valeur de chaque paramètre du groupe retrouve le niveau initial.

- Appuyez sur la touche correspondant du boîtier de télécommande au groupe de corrections DSP qui doit être initialisé.
 - Toutes les corrections DSP du groupe sont initialisées.
- Répétez la même opération pour initialiser un autre groupe de corrections DSP.

Remarques:

- L'astérisque (*) qui accompagne un numéro de groupe de corrections DSP, signale que vous avez changé la valeur d'un paramètre dans au moins une correction DSP du groupe.
- La valeur des paramètres d'un groupe de corrections DSP ne change pas si vous initialisez un groupe de correction qui n'est pas accompagné par un astérisque (*).
- Si la fonction d'interdiction de changement de valeur en mémoire (MEMORY GUARD) est en service ("ON"), vous ne pouvez pas initialiser les groupes de corrections.
- Vous ne pouvez pas initialiser séparément chaque correction DSP d'un groupe de corrections.

Attention:

- Après initialisation d'un groupe de corrections DSP, l'appareil ne peut pas rétablir automatiquement les valeurs précédentes.

10. DOLBY D. SET (Test Dolby Digital)

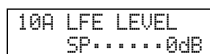

■ 10A. LFE LEVEL

Utilisez ce paramètre pour régler le niveau de sortie de l'enceinte chargée de reproduire les fréquences très graves (LFE) lors de l'écoute d'une gravure codée Dolby Digital. Ce réglage ne joue un rôle que si les signaux sont du type Dolby Digital. Les fréquences très graves (LFE) sont responsables de certains effets sonores et ne sont présentes qu'avec certaines scènes.

- Vous pouvez faire varier le niveau entre 0 dB et -20 dB.
 - Réglez le niveau des fréquences très graves (LFE) en fonction des possibilités de l'enceinte d'extrêmes graves et du casque.

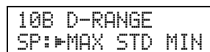

■ 10B. D-RANGE (Dynamique)

Utilisez ce paramètre pour régler l'étendue de la dynamique. Ce réglage ne joue un rôle que si les signaux sont du type Dolby Digital.

- Pour les films, choisissez la valeur "MAX".
- Dans le cas général, choisissez la valeur "STD".
- Pour l'écoute à très bas niveau, choisissez "MIN".

11. DTS SET

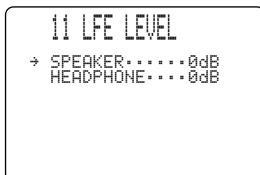

■ 11. LFE LEVEL

Utilisez ce paramètre pour régler le niveau de sortie de l'enceinte chargée de reproduire les fréquences très graves (LFE) lors de l'écoute d'une gravure codée DTS. Ce réglage ne joue un rôle que si les signaux sont du type DTS. Les fréquences très graves (LFE) sont responsables de certains effets sonores et ne sont présentes qu'avec certaines scènes.

- Vous pouvez faire varier le niveau entre -10 dB et +10 dB.
 - Réglez le niveau des fréquences très graves (LFE) en fonction des possibilités de l'enceinte d'extrêmes graves et du casque.

12. 6.1/ES AUTO

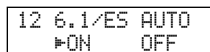

Utilisez ce paramètre pour mettre en service, ou hors service, Dolby Digital Matrix 6.1, ou DTS ES AUTO.

- Choisissez la valeur "ON" si vous désirez que l'appareil mette automatiquement en service le décodeur Dolby Digital Matrix 6.1, ou bien le décodeur DTS ES, quand le signal d'identification de l'un ou l'autre de ces formats est détecté dans la gravure.
- Choisissez la valeur "OFF" si vous désirez que la mise en service soit commandée manuellement par la touche **6.1/ES** du boîtier de télécommande.

13. SP DELAY TIME

```

13 SP DELAY TIME
→ CENTER.....0ms
  REAR CNTR...3ms
  
```

```

13 SP DLY TIME
CENTER.....0ms
  
```

Utilisez ce paramètre pour régler le retard des signaux des voies centrale et centrale arrière. Ce réglage ne joue un rôle que si les signaux sont du type DTS ou Dolby Digital. En théorie, l'enceinte centrale et l'enceinte centrale arrière devraient être à la même distance de la position d'écoute que les enceintes principales gauche et droite. Dans la plupart des cas, l'enceinte centrale ou l'enceinte centrale arrière sont alignées par rapport aux enceintes principales ou aux enceintes arrière. En retardant les sons émis par l'enceinte centrale ou l'enceinte centrale arrière, vous augmentez la distance apparente qui sépare l'enceinte centrale ou l'enceinte centrale arrière de la position d'écoute pour finalement obtenir l'impression que cette distance est la même que celle qui sépare la position d'écoute des enceintes principales gauche et droite ou des enceintes arrière gauche et droite. Le réglage du retard appliqué aux signaux destinés à la voie centrale est très important pour les dialogues car il leur apporte de la profondeur.

- Pour l'enceinte centrale, le retard peut être compris entre 0 ms et 5 ms; pour l'enceinte centrale arrière, le retard peut être compris entre 0 ms et 30 ms.
- Augmenter le retard d'une milliseconde revient à éloigner l'enceinte de 30 cm par rapport à la position d'écoute.

14. DISPLAY SET

```

14 DISPLAY SET
→ BLUE BACK...AUTO
  OSD SHIFT.....0
  DIMMER.....0
  
```

```

14 DISPLAY SET
BLUE BACK..AUTO
  
```

■ BLUE BACK > AUTO/OFF

Si aucune source vidéo ne fournit un signal (ou encore si la source vidéo n'est pas sous tension), les informations s'affichent sur un fond bleu.

■ OSD SHIFT

Ce paramètre permet de modifier la position verticale de l'affichage sur l'écran.

■ DIMMER

Pour régler la luminosité de l'afficheur.

15. MEMORY GUARD

```

15 MEMORY GUARD
>OFF  ON
  
```

```

15 MEMORY GUARD
▶OFF  ON
  
```

Utilisez ce paramètre pour empêcher toute modification intempestive des valeurs des paramètres des corrections DSP et d'autres réglages.

- Choisissez la valeur "ON" pour que les postes suivants soient protégés par MEMORY GUARD:

- Paramètres des corrections DSP
- Tous les paramètres de SET MENU
- Niveau de sortie des enceintes avant, arrière, centrale et d'extrêmes graves
- Mode d'affichage sur l'écran

Remarques:

- Quand la valeur de MEMORY GUARD est "ON", vous ne pouvez pas utiliser un mode d'essai.
- Quand la valeur de MEMORY GUARD est "ON", vous ne pouvez pas choisir un paramètre de SET MENU.

Fonctions du boîtier de télécommande

Grâce à sa fonction d'apprentissage des codes, le boîtier de télécommande est en mesure d'agir sur d'autres appareils audiovisuels, qu'ils proviennent de Yamaha ou d'autres fabricants. Par ailleurs, la possibilité de composer une macro facilite l'emploi de l'appareil puisqu'une série d'opérations peut être réalisée en appuyant sur une seule touche.

Utilisation du boîtier de télécommande

<Section des commandes de l'appareil>

Les touches qui agissent sur l'appareil appartiennent à la section ombrée ci-dessous. Vous pouvez utiliser les fonctions de cette section, quelle que soit par ailleurs la section choisie des commandes d'un autre appareil.

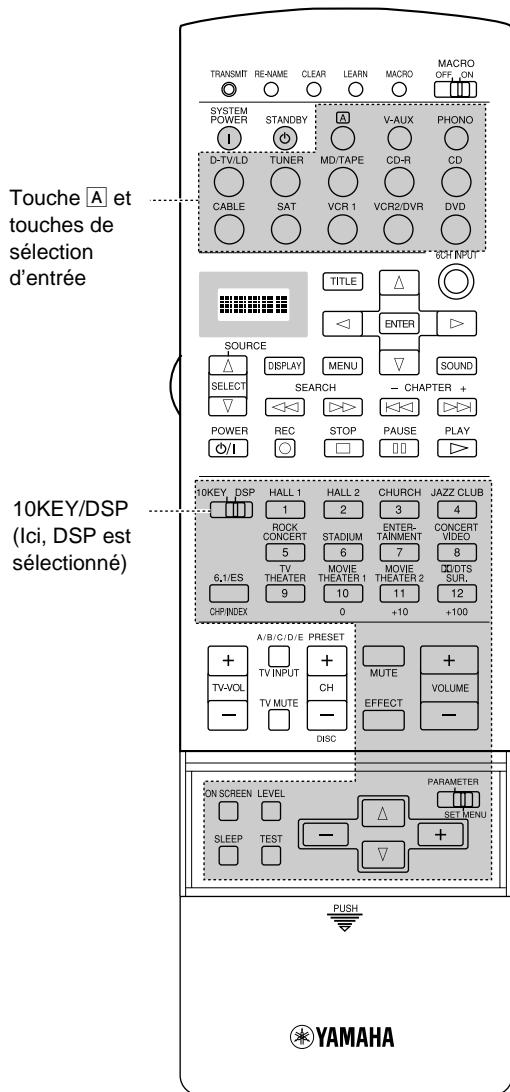

<Section des commandes des autres appareils>

La section des commandes des autres appareils est la section ombrée ci-dessous. A chaque appareil sont affectées plusieurs touches qui commandent des fonctions propres. L'appareil choisi au moyen d'une touche de sélection d'entrée peut être commandé au moyen de ces touches, tandis que le nom de l'appareil en question est précisé sur la fenêtre d'affichage.

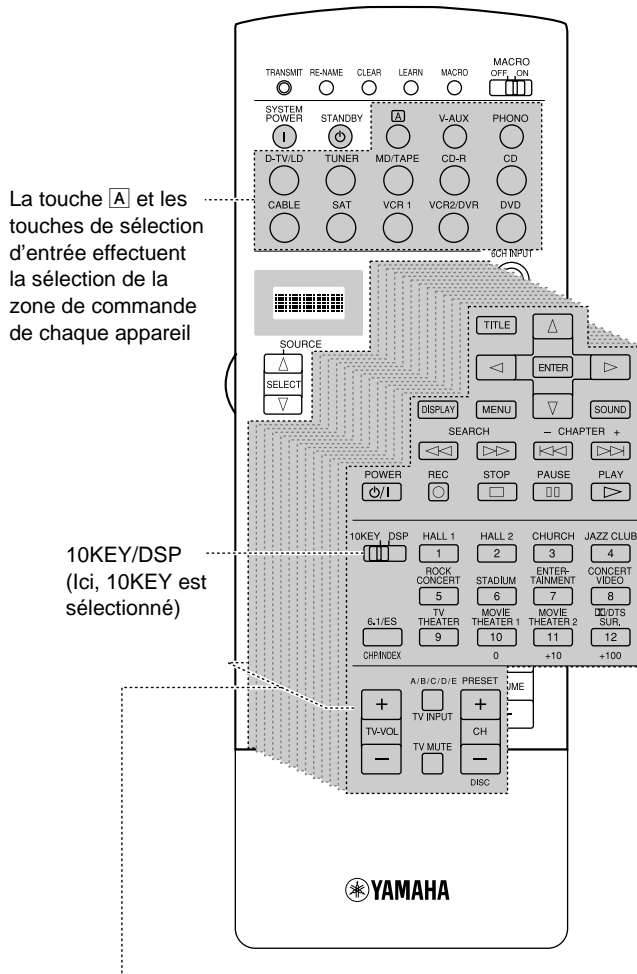

Il existe 14 sections des commandes d'autre appareil. Vous pouvez, pour chaque section, préciser un code de fabricant et programmer des fonctions de télécommande (toutefois, aucun code de fabricant ne peut être enregistré pour la section OPTN).

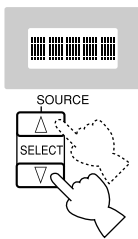

■ SOURCE SELECT

Vous pouvez agir à distance sur un appareil indépendamment de l'entrée choisie au moyen d'une touche de sélection d'entrée.

- 1 Utilisez les touches **SOURCE SELECT** Δ et ∇ pour choisir un appareil et régler le boîtier de télécommande de manière qu'il puisse agir sur cet appareil.
- 2 Dans la fenêtre d'affichage, nous noterons la présence d'une des mentions suivantes: **V-AUX**, **TAPE**, **PHONO**, **TUNER**, **MD**, **CD**, **VCR 1**, **VCR 2**, **DVD**, **CD-R**, **CABLE** (Télévision par câble), **SAT** (Télévision par satellite), **A**, **TV/LD** (Téléviseur normal ou numérique/Lecteur de LD), **OPTN** (Option).

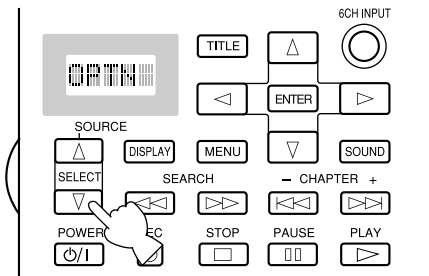

■ Quelques mots sur OPTN

OPTN est une autre section des commandes d'appareil qui peut être programmée avec des fonctions. (Il n'est pas possible d'introduire un code de fabricant dans cette section.)

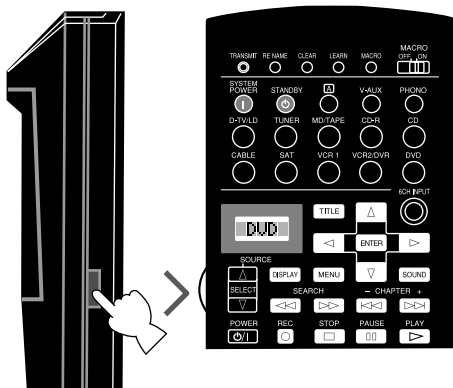

■ Fonction d'éclairage

Lorsque vous appuyez sur la touche **LIGHT**, les touches capables de jouer un rôle et la fenêtre d'affichage s'éclairent pendant 10 secondes.

Sections des commandes des autres appareils

Les touches de fonctionnement général sont examinées pour chaque section. Certaines touches ne jouent aucun rôle vis-à-vis de quelques appareils.

■ Touche TUNER (Zone Syntoniseur)

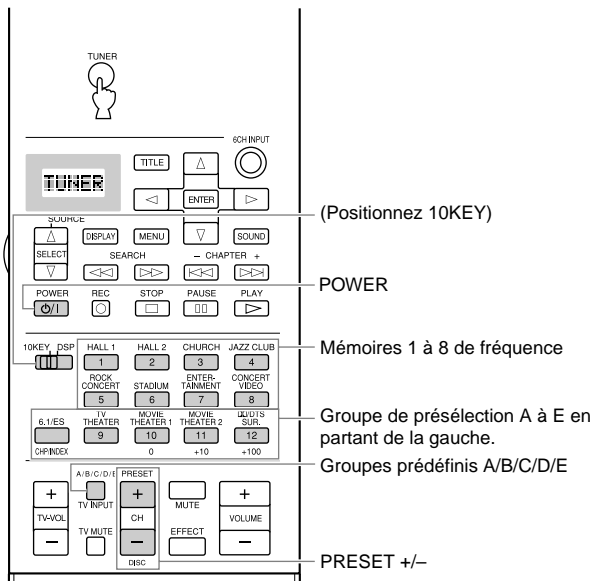

(Positionnez 10KEY)

DISPLAY
SEARCH

Recherche

POWER

STOP
PLAY

PAUSE (/arrêt)

Mémoires 1 à 8 de fréquence

Groupes de présélection A à E en partant de la gauche.

Groupes prédéfinis A/B/C/D/E

PRESET +/-

■ Touche CD (Section CD)

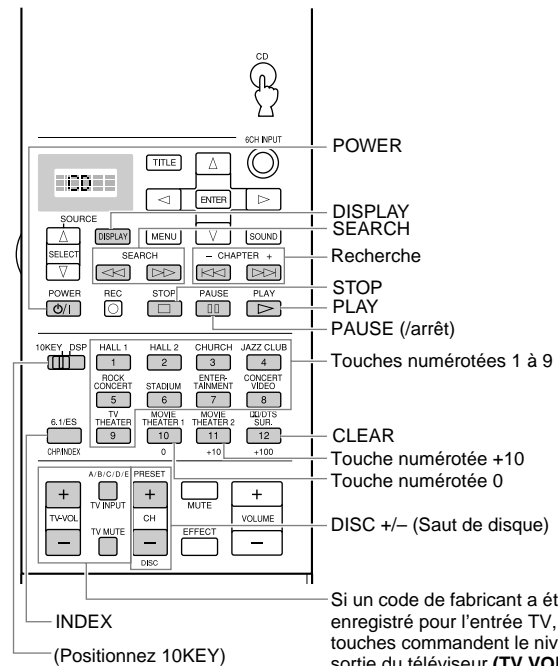

POWER

DISPLAY
SEARCH

Recherche

STOP
PLAY

PAUSE (/arrêt)

Touches numérotées 1 à 9

Touche numérotée +10

Touche numérotée 0

DISC +/- (Saut de disque)

Si un code de fabricant a été enregistré pour l'entrée TV, ces touches commandent le niveau de sortie de l'écran du téléviseur (**TV VOL +/-**), l'entrée téléviseur (**TV INPUT**) et le silencieux du téléviseur (**TV MUTE**).

INDEX
(Positionnez 10KEY)

■ Touche MD/TAPE (Section MD*1)

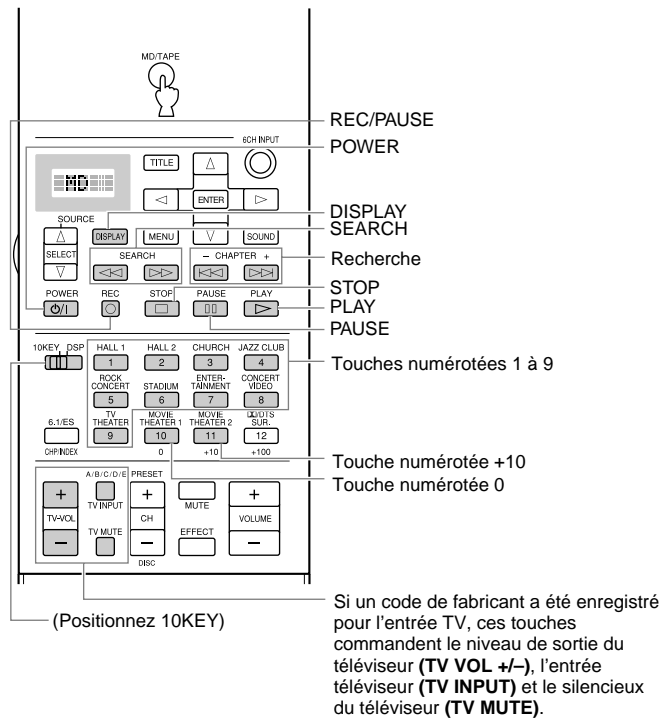

REC/PAUSE

POWER

DISPLAY
SEARCH

Recherche

STOP
PLAY

PAUSE

Touches numérotées 1 à 9

Touche numérotée +10

Touche numérotée 0

Si un code de fabricant a été enregistré pour l'entrée TV, ces touches commandent le niveau de sortie du téléviseur (**TV VOL +/-**), l'entrée téléviseur (**TV INPUT**) et le silencieux du téléviseur (**TV MUTE**).

(Positionnez 10KEY)

■ Touche CD-R (Section CD-R)

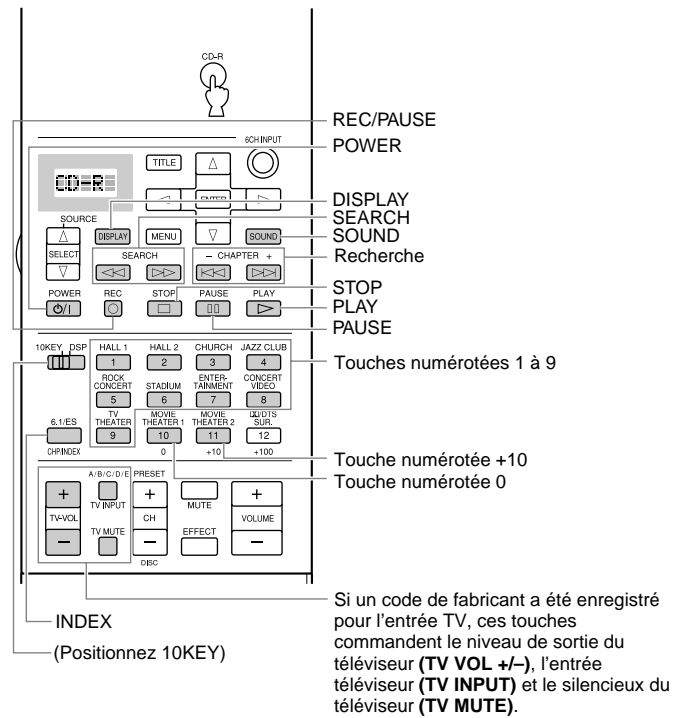

REC/PAUSE

POWER

DISPLAY
SEARCH
SOUND

Recherche

STOP
PLAY

PAUSE

Touches numérotées 1 à 9

Touche numérotée +10

Touche numérotée 0

Si un code de fabricant a été enregistré pour l'entrée TV, ces touches commandent le niveau de sortie du téléviseur (**TV VOL +/-**), l'entrée téléviseur (**TV INPUT**) et le silencieux du téléviseur (**TV MUTE**).

INDEX
(Positionnez 10KEY)

*1 Avant d'agir sur la platine à cassette au moyen du boîtier de télécommande, choisissez le code du fabricant de la platine à cassette.

■ Touches PHONO et V-AUX et zone OPTN*2



(Positionnez 10KEY)

Si un code de fabricant a été enregistré pour l'entrée TV, ces touches commandent le niveau de sortie du téléviseur (TV VOL +/-), l'entrée téléviseur (TV INPUT) et le silencieux du téléviseur (TV MUTE).

■ Touche DVD (Section DVD)

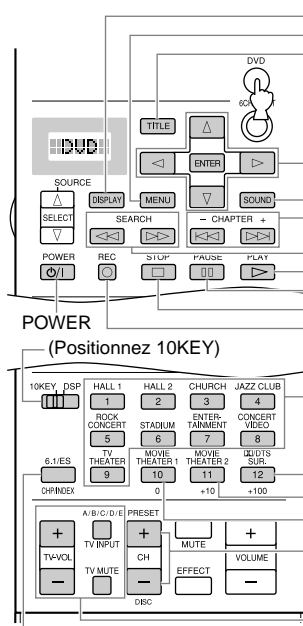

(Positionnez 10KEY)

DISPLAY MENU TITLE
 Curseur de menu/ENTER
 SOUND Recherche
 SEARCH PLAY PAUSE STOP Retour

Touches numérotées 1 à 9
 CLEAR
 Touche numérotée +10
 Touche numérotée 0
 Saut de disque

Si un code de fabricant a été enregistré pour l'entrée TV, ces touches commandent le niveau de sortie du téléviseur (TV VOL +/-), l'entrée téléviseur (TV INPUT) et le silencieux du téléviseur (TV MUTE).

*2 Les touches de fonctionnement sont sans effet si vous ne définissez pas le code de fabricant de la source.

■ Touche D-TV/LD (Section TV*3)

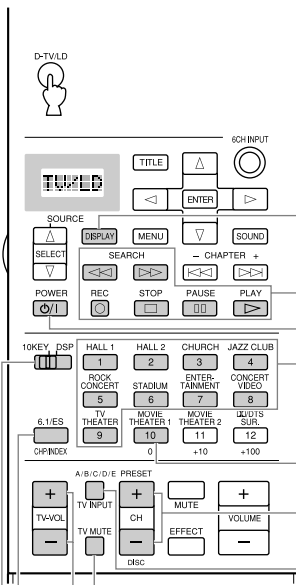

DISPLAY
 Vous pouvez commander le magnéscope si vous avez enregistré le code pour VCR1.
 POWER
 Touches numérotées 1 à 9
 Touches numérotées 10 ou 0
 CH +/-
 TV INPUT
 TV MUTE
 TV VOL +/-

Touche de validation (Positionnez 10KEY)

■ Touches VCR1 et VCR2/DVR (zones Magnéscope*4)

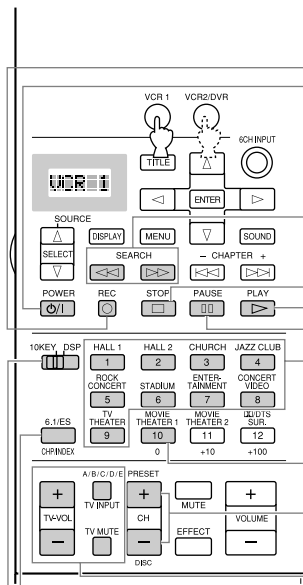

REC (Appuyez 2 fois)
 POWER
 Avance rapide/Rebobinage
 STOP PLAY PAUSE
 Touches numérotées 1 à 9
 Touches numérotées 10 ou 0
 CH +/-

Si un code de fabricant a été enregistré pour l'entrée TV, ces touches commandent le niveau de sortie du téléviseur (TV VOL +/-), l'entrée téléviseur (TV INPUT) et le silencieux du téléviseur (TV MUTE).

*3 Avant d'agir sur le téléviseur au moyen du boîtier de télécommande, choisissez le code de fabricant du téléviseur. Avant d'agir sur le lecteur de LD au moyen du boîtier de télécommande, choisissez le code de fabricant du lecteur de LD. Si vous choisissez LD, le téléviseur ne peut pas être commandé à distance. Vous pouvez peut-être enregistrer le code du téléviseur à l'aide de la touche PHONO si cette touche est inutile.

*4 Avant d'agir sur le magnéscope au moyen du boîtier de télécommande, choisissez le code de fabricant du magnéscope.

■ Touches CABLE et SAT (zones CABLE et SAT*5)

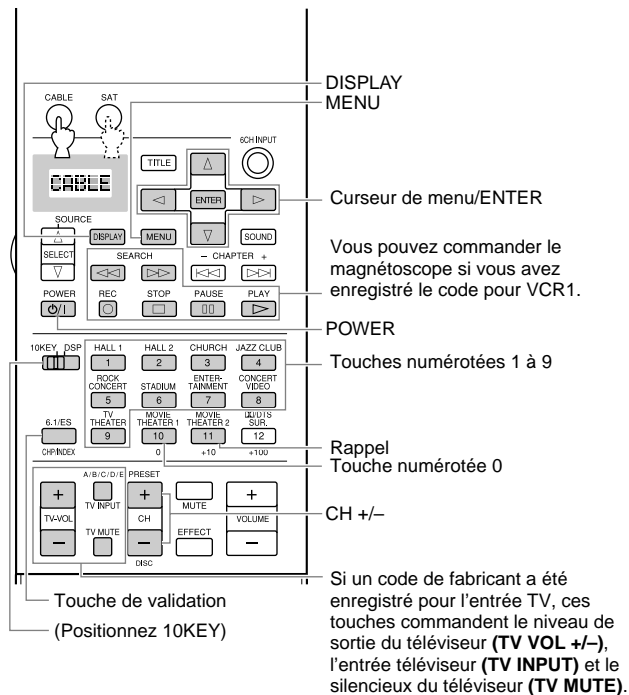

■ Touche [A] (exemple zone Lecteur de LD*6)

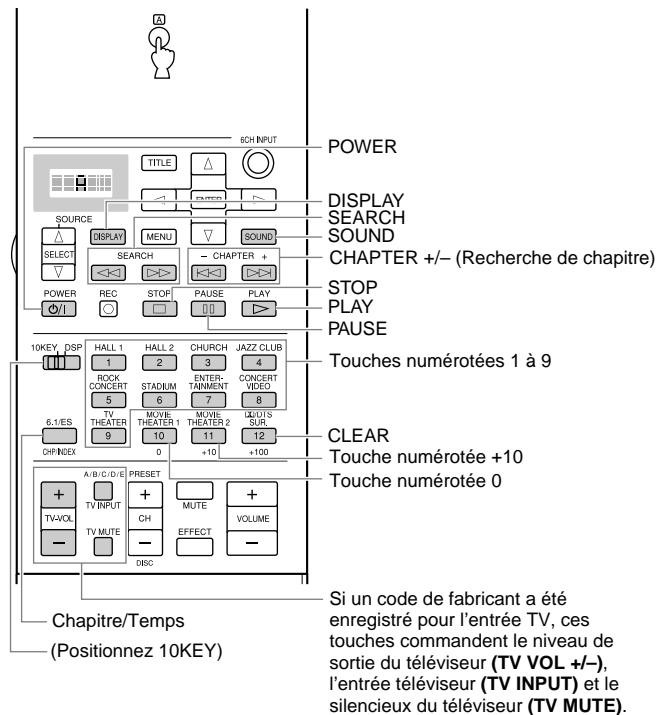

*5 Avant d'agir sur le téléviseur raccordé au câble ou sur le téléviseur raccordé au syntoniseur pour satellite au moyen du boîtier de télécommande, choisissez le code de fabricant du magnétoscope.

*6 Vous pouvez agir sur d'autres appareils que ceux qui sont reliés à celui-ci. ("A") ne peut pas être utilisé comme sélecteur d'entrée.

Enregistrement du code du fabricant dans le boîtier de télécommande

Vous pouvez régler d'autres appareils après avoir enregistré leur code de fabricant. A chaque section, à l'exception de la section OPTN, peut correspondre un code de fabricant. Avant la sortie d'usine, le code de fabricant de Yamaha est mis en mémoire pour les sections DVD, CD-R, CD, MD, TUNER et [A] (Code LD). Aucun code n'a été enregistré pour les sections VCR1, VCR2/DVR, V-AUX, PHONO, TAPE, CABLE, SAT.

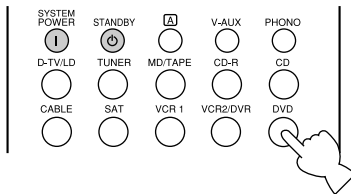

DVD

SETUP

Ces deux indications s'affichent alternativement

DVD

Yamaa

Yama2

DVD

1 Au moyen des touches d'entrée, sélectionnez l'appareil dont le code doit être enregistré.

2 A l'aide de la pointe d'un stylo à bille, ou d'un objet similaire, appuyez, pendant au moins 3 secondes, sur la touche **LEARN**.

3 Utilisez les touches Δ/∇ pour choisir le nom du fabricant de l'appareil.

• Le nom de la très grande majorité de fabricants d'appareils audiovisuels apparaît, dans l'ordre alphabétique, sur la fenêtre d'affichage.

4 Appuyez sur la touche **POWER** (ou toute autre touche) du boîtier de télécommande tout en dirigeant ce boîtier vers l'appareil de façon à vous assurer que l'ordre émis par le boîtier est bien reconnu par l'appareil. Si l'appareil ne reconnaît pas l'ordre, choisissez un autre code possible pour le même fabricant.

5 Appuyez une nouvelle fois sur la touche **LEARN** pour confirmer.

• Si vous désirez enregistrer un autre code pour un autre appareil, appuyez sur la touche **ENTER** puis répétez les opérations 1 à 4.

Remarque:

- Si vous avez déjà programmé une fonction de télécommande pour une touche donnée, la fonction a la priorité sur le code de fabricant.

■ Commande d'un appareil différent de la source (entrée) sélectionnée

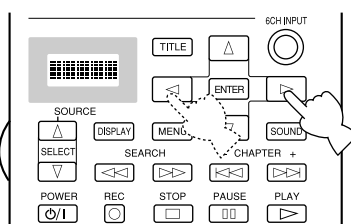

DVD

1 Répétez les opérations 1 et 2 du paragraphe "Enregistrement du code du fabricant dans le boîtier de télécommande".

2 Choisissez une catégorie d'appareil au moyen des touches Δ/∇ .

• Il existe 13 catégories de code de fabricant: L:TV, L:CAB (CABLE), L:DBS, L:SAT, L:VCR, L:DVD, L:LD, L:CD, L:MD, L:TAP (TAPE), L:TUN (TUNER), L:CDR, *L:AMP.

* L:AMP possède quatre codes: YPC, DSP, NO et Zone2. "YPC" doit être choisi pour commander cet appareil. "DSP" sert à commander les amplificateurs DSP Yamaha autres que cet appareil. "NO" sert à annuler les fonctions des zones de commande de l'appareil. Zone 2 ne fonctionne pas avec cet appareil.

3 Répétez les opérations 3 et 4 du paragraphe "Enregistrement du code du fabricant dans le boîtier de télécommande".

Remarque:

- La mention "ERROR" apparaît dans la fenêtre d'affichage si une des conditions suivantes est satisfaite: vous appuyez sur une touche autre qu'une touche de déplacement du curseur ou la touche **ENTER**; vous appuyez sur plus d'une touche à la fois; vous changez de position un des commutateurs **MACRO ON/OFF, 10KEY/DSP, PARAMETER/SET MENU**.

Programmation d'une nouvelle fonction de télécommande

Vous emploierez la méthode suivante pour programmer une fonction de télécommande qui n'existe pas parmi les fonctions disponibles pour un fabricant donné, ou bien pour enregistrer un code de fabricant qui n'est pas présent. La section de programmation possible est la même que la section des commandes d'appareil, ce qui veut dire que les touches de chaque section d'appareil sont programmables indépendamment. Il est également possible de programmer les touches de la section de commande de cet appareil-ci.

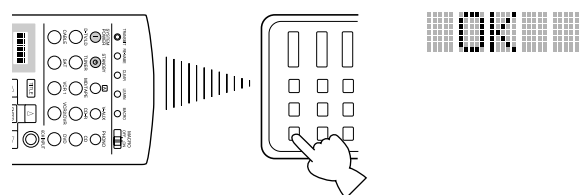
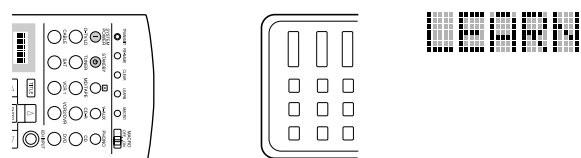
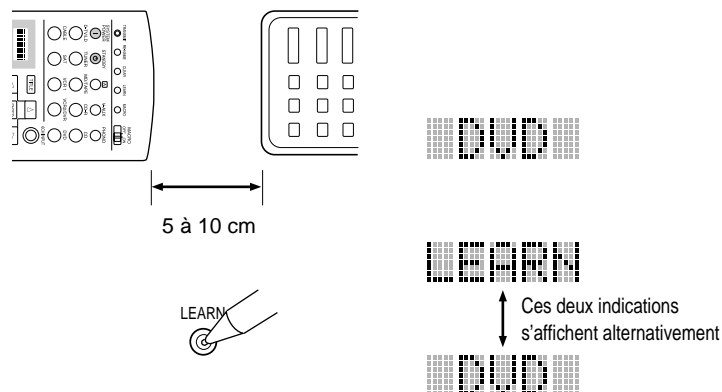

- 1 Placez ce boîtier de télécommande à 5 à 10 cm de l'autre boîtier de télécommande, sur une surface plate et de manière que les émetteurs de faisceau infrarouge se fassent face.
- 2 Choisissez une source.
- 3 A l'aide de la pointe d'un stylo à bille, ou d'un objet similaire, appuyez sur la touche **LEARN**.
N'appuyez pas sur la touche **LEARN** pendant plus de 3 secondes. Dans le cas contraire, l'appareil passe en mode de réglage des codes de fabricant.
- 4 Appuyez sur la touche qui doit apprendre la nouvelle fonction puis relâchez cette touche.
- 5 Maintenez la pression d'un doigt sur la touche de l'autre boîtier de télécommande qui contient la fonction qui doit être apprise, jusqu'à ce que la mention "OK" apparaisse dans la fenêtre d'affichage.
 - Si la programmation échoue, la mention "NG" apparaît dans la fenêtre d'affichage. Répétez l'opération 4 jusqu'à ce que la mention "OK" s'affiche.
- 6 Répétez les opérations 4 et 5 pour programmer d'autres fonctions.
- 7 Appuyez une nouvelle fois sur la touche **LEARN** pour quitter le mode d'apprentissage.

Remarques:

- Le processus d'apprentissage est abandonné de lui-même si vous n'appuyez sur aucune touche pendant 30 secondes.
- Ce boîtier de télécommande émet des signaux infrarouges. Si l'autre boîtier de télécommande émet également des signaux infrarouges, celui-ci peut apprendre la plupart des fonctions de l'autre. Dans certains cas, toutefois, l'apprentissage échoue parce que les signaux sont de nature particulière ou bien parce qu'ils durent trop longtemps. (Reportez-vous au mode d'emploi qui accompagne l'autre boîtier de télécommande.) Lorsque la mémoire est pleine, la mention "FULL" apparaît sur la fenêtre d'affichage et ce boîtier de télécommande ne peut plus apprendre aucune fonction. En ce cas, effacez les fonctions devenues inutiles de manière à libérer de la place pour les nouvelles.
- Les piles de l'autre boîtier de télécommande peuvent posséder assez d'énergie pour que les signaux émis agissent sur l'appareil, mais cela peut être insuffisant pour que l'apprentissage par ce boîtier-ci de télécommande se déroule correctement.
- Si les deux boîtiers de télécommande sont trop proches, ou trop éloignés, l'apprentissage peut être impossible.
- La lumière directe du soleil perturbe la réception des signaux infrarouges.
- La mention "ERROR" apparaît dans la fenêtre d'affichage si une des conditions suivantes est satisfaite: vous appuyez sur plus d'une touche à la fois; vous changez de position le commutateur **MACRO ON/OFF**.

Emploi des macros

Une macro est une série de commandes émises après l'action sur une seule touche. A titre d'exemple, lorsque vous désirez écouter un CD, vous mettez en service les appareils concernés, choisissez l'entrée CD puis appuyez sur la touche de lecture pour commander la lecture. Ces opérations peuvent être réalisées, après enregistrement d'une macro appropriée, en appuyant simplement sur la touche de macro CD. Les touches de macro (c'est-à-dire les touches de sélection d'entrée et la touche **SYSTEM POWER / STANDBY**) ont été programmées en usine. Toutefois, vous pouvez programmer vos propres macros.

(ex) Appuyez sur une touche de macro

Emission automatique de la séquence de commandes

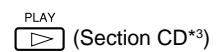

Touche de macro	Première commande →	Deuxième commande →	Troisième commande
V-AUX		V-AUX	
PHONO		PHONO	
D-TV/LD		D-TV/LD	
TUNER		TUNER	
MD/TAPE		MD/TAPE	PLAY (Section MD/TAPE*3)
CD-R		CD-R	PLAY (Section CD-R*3)
CABLE		CABLE	
SAT		SAT	
VCR 1		VCR 1	PLAY (Section VCR1*3)
VCR2/DVR		VCR2/DVR	PLAY (Section VCR2/DTR*3)
DVD		DVD	PLAY (Section DVD*3)
SYSTEM POWER	SYSTEM POWER *1	POWER (Section D-TV*2)	
STANDBY	STANDBY		

*1 Pour qu'un appareil Yamaha relié à cet appareil-ci soit mis en service le moment venu, branchez la fiche de son cordon d'alimentation sur la prise **AC OUTLETS**.

*2 Si la macro comporte une commande de mise en service, il se peut que l'appareil, au contraire, se mette en veille au moment où il reçoit la macro parce qu'il est déjà en service. A titre d'exemple, si le téléviseur est en service et si vous appuyez sur la touche **SYSTEM POWER**, le téléviseur se met hors service.

*3 Les appareils dont il est possible de commander la fonction de lecture sont les enregistreurs MD, les lecteurs de CD, les graveurs de CD et les lecteurs de DVD YAMAHA qui sont dotés d'une télécommande. Si vous utilisez une macro pour agir sur des appareils autres que ceux-là ou sur des appareils qui ne proviennent pas de YAMAHA, il est nécessaire soit d'apprendre le code de la touche **PLAY** de la zone de commande de l'appareil en question, soit de régler le code du fabricant.

■ Création d'une macro

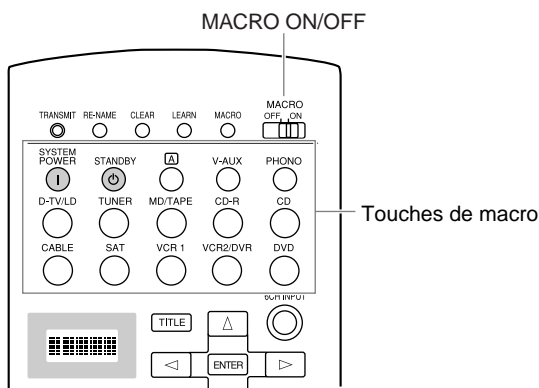

- 1 Placez le commutateur **MACRO ON/OFF** sur la position **ON**.
- 2 Appuyez sur une touche de macro.

Remarques:

- Lorsque vous avez terminé l'enregistrement de la macro, remplacez le commutateur **MACRO ON/OFF** sur la position **OFF**.
- Pendant l'exécution d'une macro, l'appareil n'accepte aucune commande autre (jusqu'à ce que le témoin **TRANSMIT** cesse de clignoter).
- Dirigez le boîtier de télécommande vers l'appareil concerné par la macro jusqu'à ce que la transmission de la macro soit terminée.

■ Enregistrement d'une macro

Vous pouvez faire appel à une macro pour transmettre plusieurs commandes en appuyant simplement sur une touche.



- 1 A l'aide de la pointe d'un stylo à bille, ou d'un objet similaire, appuyez sur la touche **MACRO**.

- Si vous ne commencez pas l'enregistrement de la macro dans les 30 secondes qui suivent, le processus est abandonné.

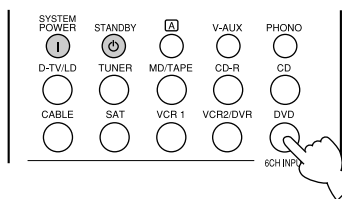

Ces deux indications s'affichent alternativement



- 2 Appuyez sur la touche de macro concernée.

- Pour changer la source, utilisez les touches **SOURCE SELECT** Δ/∇ ou bien les touches de sélection d'entrée. Sachez que si vous changez de source en appuyant sur une touche de sélection d'entrée, l'action sur cette touche est considérée comme une étape de la macro, tandis que si vous changez de source à l'aide des touches **SOURCE SELECT** Δ/∇ , l'action sur ces touches n'est pas prise en compte.

- La touche choisie et le nom de l'appareil apparaissent alternativement dans la fenêtre d'affichage.

- 3 Appuyez sur les touches correspondant aux diverses fonctions devant constituer la macro.

- Une macro peut comporter 10 commandes (10 pas).

(ex)



MCR 1 : Entrée DVD



MCR 2 : DVD \boxtimes



MCR 3 : DVD \triangleright

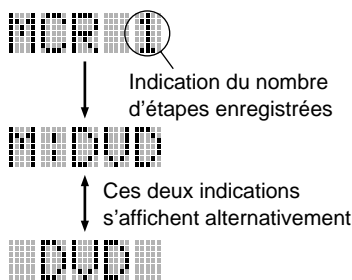

Indication du nombre d'étapes enregistrées

Ces deux indications s'affichent alternativement



- 4 Appuyez une nouvelle fois sur la touche **MACRO** lorsque la séquence des commandes composant la macro est terminée.

- La mention "FULL" s'affiche lorsque 10 étapes ont été enregistrées.

Remarques:

- Si l'enregistrement de la macro échoue, la mention "NG" apparaît dans la fenêtre d'affichage.
- La mention "ERROR" apparaît dans la fenêtre d'affichage si une des conditions suivantes est satisfaite: vous appuyez sur plus d'une touche à la fois; vous changez de position le commutateur **MACRO ON/OFF**.

Changement du nom de la source

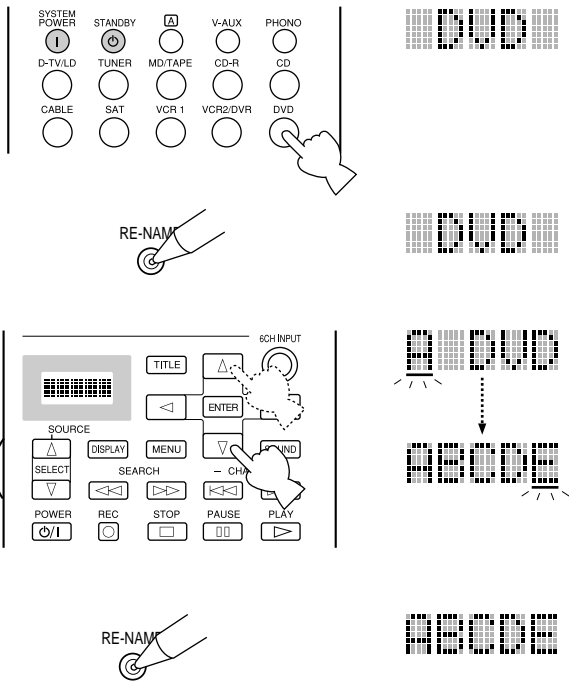

- 1 A l'aide des touches de sélection d'entrée, choisissez la source dont le nom doit être modifié.
- 2 A l'aide de la pointe d'un stylo à bille, ou d'un objet similaire, appuyez sur la touche **RE-NAME**.
- 3 Utilisez les touches Δ/∇ pour choisir un caractère.
 - Appuyez sur la touche ∇ pour changer les caractères dans l'ordre suivant:
A à Z, a à z, 0 à 9, espace, -(trait d'union), /(barre de fraction).
- 4 Utilisez les touches \leftarrow/\rightarrow pour déplacer le curseur et introduire un ou plusieurs caractères.
- 5 Appuyez sur la touche **RE-NAME** pour confirmer le changement de nom.
 - Si vous désirez changer le nom d'une autre source, appuyez sur la touche **ENTER** puis répétez les opérations 1, 3 et 4.

Effacement d'une fonction apprise ou d'une macro

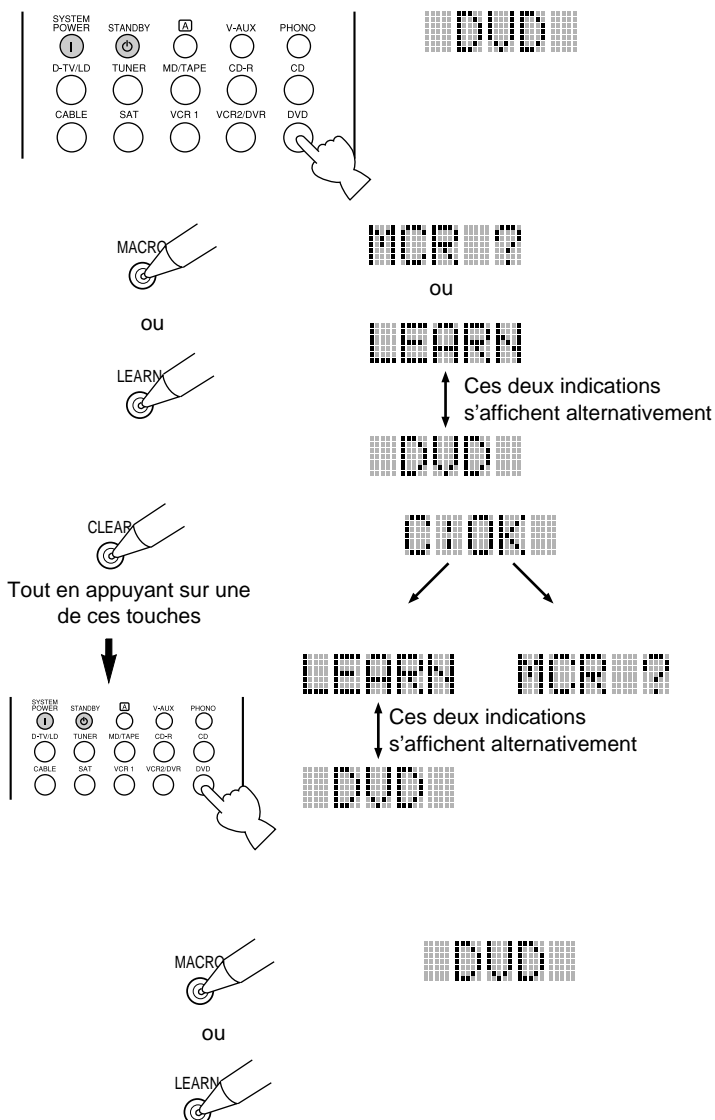

- 1 A l'aide des touches de sélection d'entrée, choisissez la source dont le nom doit être effacé.
- 2 A l'aide de la pointe d'un stylo à bille, ou d'un objet similaire, appuyez sur la touche **LEARN** pour effacer une fonction apprise ou sur la touche **MACRO** pour effacer une macro.
- 3 A l'aide de la pointe d'un stylo à bille, ou d'un objet similaire, maintenez la pression sur la touche **CLEAR** et, en même temps, appuyez, pendant au moins 3 secondes, sur la touche qui a servi à l'apprentissage de la fonction ou de la macro.
 - Si l'effacement échoue, la mention "C:NG" apparaît dans la fenêtre d'affichage. En ce cas, répétez une nouvelle fois l'étape 3.

A ce moment-là, vous pouvez effacer d'autres fonctions apprises ou d'autres macros en maintenant la pression sur la touche **CLEAR** et, en même temps, en appuyant sur les autres touches ayant servi à l'apprentissage de la fonction ou de la macro.
- 4 Appuyez une nouvelle fois sur la touche **LEARN** pour confirmer l'effacement de la fonction apprise, ou sur la touche **MACRO** pour confirmer l'effacement d'une macro.
 - Après effacement d'une fonction apprise ou d'une macro, la touche joue à nouveau le rôle qui était le sien au moment où l'appareil a quitté l'usine.

Effacement des fonctions et des réglages appris



00000

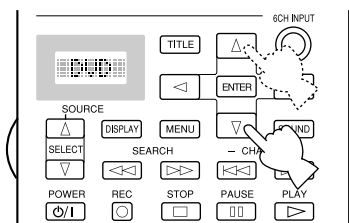

Exemple du cas où le lecteur de DVD est choisi comme source

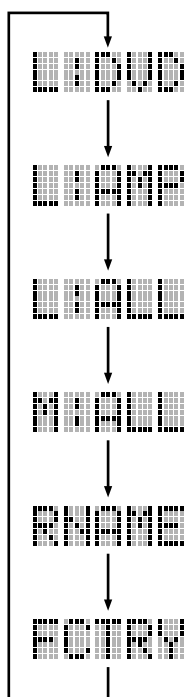

- 1 A l'aide de la pointe d'un stylo à bille, ou d'un objet similaire, appuyez sur la touche **CLEAR**.
- 2 Utilisez les touches Δ/∇ pour choisir le mode à effacer. Ce mode s'affiche dans l'ordre suivant:
(L: nom de l'appareil) Effacement des fonctions apprises pour l'appareil.
Effacement des fonctions apprises par la section des commandes de l'appareil.
Effacement de toutes les fonctions apprises.
Effacement de toutes les macros.
Effacement de tous les noms changés susceptibles d'apparaître dans la fenêtre d'affichage.
Effacement de toutes les fonctions programmées et des codes de fabricant. Rétablissement des conditions usine.



00000

00000

- 3 Appuyez, pendant au moins 3 secondes, sur la touche **CLEAR**.
 - Si l'effacement échoue, la mention "C:NG" apparaît dans la fenêtre d'affichage.



00000

- 4 Appuyez sur la touche **CLEAR** pour confirmer l'effacement.
 - Après effacement d'une fonction apprise ou d'une macro, la touche joue à nouveau le rôle qui était le sien au moment où l'appareil a quitté l'usine.

Remarques:

- Si vous conservez le boîtier de télécommande sans pile pendant 20 minutes, ou encore si vous laissez des piles usagées dans le boîtier de télécommande, le contenu de la mémoire peut s'effacer. Si cela s'est produit, introduisez des piles neuves dans le boîtier de télécommande puis reprenez la mise en mémoire des fonctions qui ont été effacées.
- La mention "ERROR" apparaît dans la fenêtre d'affichage si une des conditions suivantes est satisfaite: vous appuyez sur une touche autre qu'une touche de déplacement du curseur ou la touche **ENTER**; vous appuyez sur plus d'une touche à la fois; vous changez de position un des commutateurs **MACRO ON/OFF**, **10KEY/DSP** et **PARAMETER/SET MENU**.

Réglage du niveau de sortie des enceintes chargées de reproduire les effets sonores

Tandis que vous écoutez le signal d'une source, vous pouvez régler le niveau de sortie de chaque enceinte chargée de reproduire les effets sonores (enceinte centrale, enceintes arrière droite, centrale et gauche, enceintes avant chargées de reproduire les effets sonores et enceinte d'extrêmes graves).

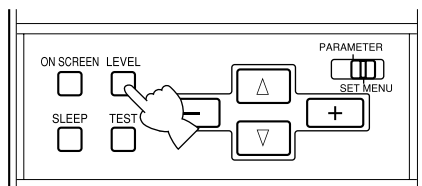

- 1 Placez le commutateur **PARAMETER/SET MENU** sur la position **PARAMETER**.
- 2 Appuyez sur la touche **LEVEL** puis choisissez l'enceinte dont vous désirez régler le niveau de sortie.

Chaque pression sur cette touche provoque la sélection d'une autre enceinte dont le nom apparaît, sur l'afficheur de la face avant, dans l'ordre suivant: enceinte centrale, enceintes arrière droite, centrale et gauche, enceintes avant chargées de reproduire les effets sonores et enceinte d'extrêmes graves.

- 3 Au moyen des touches **+** et **-** du boîtier de télécommande, réglez le niveau de sortie comme il convient.

La plage de réglage du niveau de sortie de l'enceinte centrale, des enceintes arrière droite, centrale et gauche et des enceintes avant chargées de reproduire les effets sonores s'étend de +10 dB à -10 dB.

La plage de réglage pour l'enceinte d'extrêmes graves s'étend de 0 dB à -20 dB.

Remarques:

- Vous ne pouvez pas régler indépendamment l'enceinte droite et l'enceinte gauche.
- Si vous réglez le niveau de sortie après avoir choisi une enceinte à l'aide de la touche **LEVEL**, le réglage effectué grâce à l'essai Dolby Surround ou à l'essai DSP, est modifié.
- Si le commutateur **PARAMETER/SET MENU** est placé sur la position **SET MENU**, vous ne pouvez pas régler le niveau de sortie des enceintes en les sélectionnant de la touche **LEVEL**. Toutefois, chaque pression sur la touche **LEVEL** affiche le niveau présent. Choisissez l'enceinte dont vous désirez connaître le niveau de sortie au moyen des touches **Δ** et **∇**.
- Lorsque le casque est branché sur l'appareil, le réglage du niveau des enceintes responsables des effets sonores n'est pas possible.

Réglage de la minuterie

La minuterie permet de mettre automatiquement hors service l'appareil à l'expiration d'une durée donnée. La minuterie est utile pour s'endormir au son d'une musique douce, ou avant qu'un enregistrement ne soit terminé. La minuterie met également hors service tous les appareils reliés aux prises **AC OUTLETS**. Le réglage de la minuterie ne peut s'obtenir qu'au moyen du boîtier de télécommande.

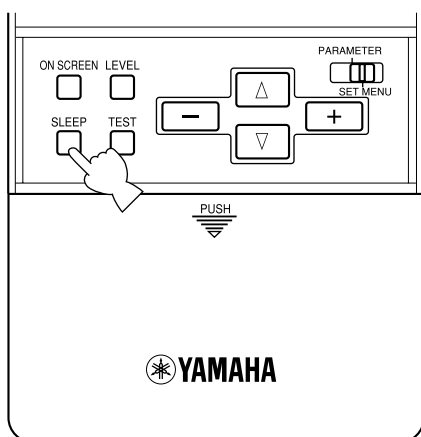

Pour régler la minuterie

- 1 A l'aide du sélecteur **INPUT**, choisissez une source puis commandez son fonctionnement (lecture ou sélection d'une station).
- 2 Appuyez sur la touche **SLEEP** autant de fois qu'il est nécessaire pour régler la durée qui doit s'écouler avant que l'appareil ne se mette hors service.

Chaque pression sur la touche **SLEEP** provoque le changement de durée, comme ci-dessous. Quelques secondes plus tard, les indications initiales s'affichent à nouveau.

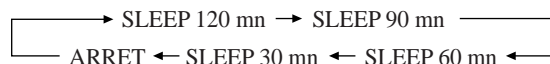

Pour arrêter le fonctionnement de la minuterie

- 1 Appuyez sur la touche **SLEEP** autant de fois qu'il est nécessaire pour afficher "SLEEP OFF".

Quelques secondes plus tard, les indications initiales s'affichent à nouveau.

Remarque:

- Le fonctionnement de la minuterie peut aussi être arrêté en appuyant sur la touche **STANDBY** du boîtier de télécommande (ou la touche **STANDBY/ON** de la face avant), ou bien encore en débranchant la fiche du cordon d'alimentation au niveau de la prise secteur.

Informations complémentaires

Processeur numérique de champ sonore (DSP) 53

Qu'est-ce qu'un champ sonore?	53
Corrections Hi-Fi DSP	54

CINEMA-DSP 55

Caractéristiques sonores de CINEMA-DSP	55
Correction CINEMA-DSP	56

Paramètre DSP 58

Modification des valeurs des paramètres	58
Description du paramètre	58
Rétablissement des valeurs usine	61

Qu'est-ce qu'un champ sonore?



Un champ sonore "caractérise les réflexions des sons à l'intérieur d'un volume donné". Dans une salle de concert et les autres lieux où se produisent les musiciens, nous entendons les premières réflexions et les réverbérations mais aussi les sons directs émis par l'instrument de musique. Les différences existant au niveau des premières réflexions et des réverbérations, signent chaque salle et lui confèrent une qualité sonore propre et reconnaissable.

Les ingénieurs de Yamaha ont examiné l'acoustique de théâtres et de salles de concert du monde entier et recueilli des échantillons sonores nombreux. Après traitement de ces données brutes, nos ingénieurs ont tiré les éléments qui ont été introduits dans les mémoires de cet appareil.

■ Restitution d'un champ sonore

Restituer le champ sonore d'une salle de concert ou d'un opéra, requiert la localisation, dans votre salon d'écoute, des sources sonores virtuelles. Le système stéréophonique habituel faisant appel à 2 enceintes n'est pas capable de recréer un champ sonore réaliste. Le processeur (DSP) de Yamaha exige que 4 enceintes chargées de reproduire les effets sonores soient présentes pour recréer les champs sonores qui ont été mesurés à l'origine. Le processeur agit sur l'amplitude et le retard des signaux émis par les 4 enceintes chargées des effets sonores de façon que des sources sonores virtuelles forment un cercle autour de l'auditoire.

Les corrections DSP de champ sonore peuvent être classées en 2 groupes, selon la méthode de traitement du champ: corrections élaborées à partir des seules premières réflexions, et corrections tenant compte tout à la fois des premières réflexions et des réverbérations.

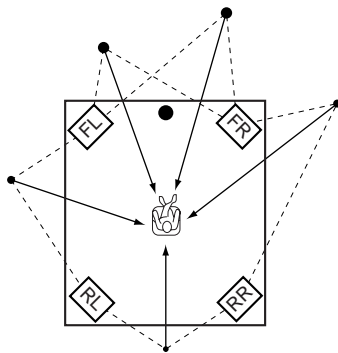

■ E/R (Premières réflexions)

Chaque champ sonore se distingue par la structure des sons réfléchis. L'énorme capacité de traitement du processeur (DSP) permet aux ingénieurs de Yamaha d'introduire de faibles variations de réflexion et des retards importants dans les données des champs sonores.

■ 4ch REV. (Réverbérations à 4 voies)

Ce type de correction comporte des premières réflexions et des réverbérations de haute qualité, le tout traité numériquement. La réverbération est le plus important. Pour restituer une image sonore réaliste à partir des données de réverbération, Yamaha a adapté la technologie de réverbération à 4 voies.

■ Illustration des sources sonores virtuelles et des échos

Les sources sonores virtuelles et les échos produits par le DSP sont illustrés ci-dessous. Dans le cas des sources sonores virtuelles, on note la présence des seules premières réflexions; dans le cas des échos, on voit que des réflexions et des réverbérations sont à prendre en compte.

Sources sonores virtuelles

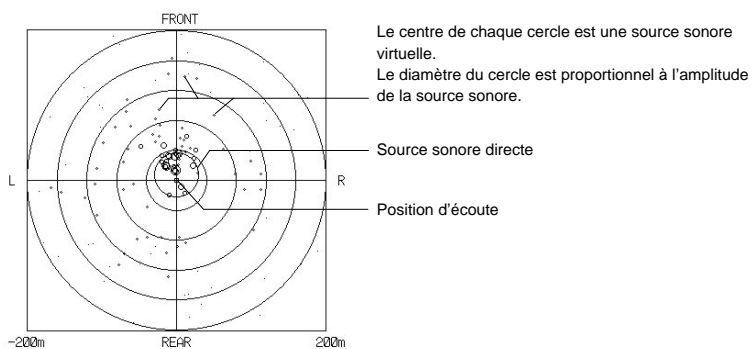

Echos

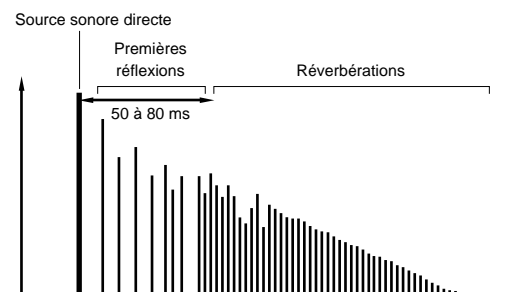

Corrections Hi-Fi DSP

Concert Hall 1

Groupe 1 de corrections

■ Europe Hall A

Il s'agit de la simulation d'une grande salle de concert comportant environ 2500 places. Presque tout l'intérieur est tapissé de bois. Les murs réfléchissent peu et les sons diffusent avec finesse et beauté.

■ Europe Hall B

Il s'agit aussi d'une salle de concert de forme parallélépipédique qui peut accueillir 1700 personnes environ. Les colonnes et les sculptures créent des réflexions très complexes qui produisent des sons très amples et très riches.

Concert Hall 2

Groupe 2 de corrections

■ U.S.A. Hall C

Il s'agit d'une grande salle de concert des Etats-Unis qui peut accueillir 2600 personnes et a été conçue selon un schéma de salle européenne. Le médium et les aigus sont renforcés avec richesse et beauté.

■ Live Concert

Il s'agit d'une grande salle de concert avec de riches effets sonores. Les réflexions sont fortes et proviennent de toute part, accentuant la durée des sons. Le champ sonore est très présent et la position virtuelle d'écoute est au centre, près de la scène.

Church

Groupe 3 de corrections

■ Freiburg

Il s'agit de l'environnement acoustique d'une grande église située dans le sud de l'Allemagne. Le retard des réverbérations est trop important, et les premières réflexions sont moins amples qu'avec les autres corrections de champ sonore.

■ Royaumont

Il s'agit du champ sonore du réfectoire de la très belle abbaye gothique de Royaumont dans la banlieue parisienne.

Jazz Club

Groupe 4 de corrections

■ Village Gate

Il s'agit du champ sonore d'un club de jazz de New York. Il se trouve en sous-sol et occupe une surface assez grande. Le siège de l'auditeur virtuel est au centre gauche.

■ The Bottom Line

Il s'agit du champ sonore d'un fameux club de jazz de New York, "The Bottom Line". Environ 300 personnes peuvent prendre place à droite et à gauche, dans un champ sonore très vivant.

Rock Concert

Groupe 5 de corrections

■ Roxy Theatre

C'est la correction idéale pour la musique de rock dynamique. Les données ont été enregistrées dans le club le plus "chaud" de Los Angeles. Le siège de l'auditeur virtuel est au centre gauche.

■ Arena

Il s'agit d'une salle de concert de forme parallélépipédique. La correction donne des retards importants entre les sons directs et les effets sonores et simule bien l'impression d'espace que l'on ressent dans une arène.

Stadium

Groupe 6 de corrections

■ Anaheim

Cette correction produit des retards importants et une sensation d'ampleur comparable à ce que l'on ressent dans un stade d'au moins 300 mètres de diamètre.

■ Bowl

Cette correction apporte l'impression d'être dans un stade ouvert dont les gradins sont étagés et disposés en cercle.

Entertainment

Groupe 7 de corrections

■ Disco

Cette correction recrée l'environnement acoustique d'un disco très fréquenté, en plein coeur d'une ville. Le son est dense et très concentré.

■ 8ch Stereo

Ce champ sonore convient aux musiques de fond diffusées à l'occasion de fêtes et pour lesquelles les signaux arrière sont perceptibles. Le nombre d'enceintes dépend de la valeur donnée à SPEAKER SET de SET MENU.

Caractéristiques sonores de CINEMA-DSP

Les réalisateurs de film placent le plus souvent les dialogues au niveau de l'écran, les effets sonores légèrement derrière l'écran, la musique plus loin derrière et les effets sonores autour de l'auditoire. Bien entendu, tous ces sons doivent être synchronisés sur les images. CINEMA-DSP est une version perfectionnée de YAMAHA DSP qui a été élaborée spécialement pour les bandes sonores de film. CINEMA-DSP intègre les technologies de reproduction de l'environnement acoustique DTS, Dolby Digital et Dolby Pro Logic et les corrections de champ YAMAHA DSP, dans le dessein de simuler l'environnement sonore, et de recréer, dans votre salon, le "vrai" son du cinéma. Les corrections CINEMA-DSP réalisées à partir d'un traitement DSP original conçu par Yamaha, agissent sur les voies gauche, droite et centre pour que vous puissiez profiter de dialogues réalistes, d'une grande profondeur de son et de transitions agréables entre les sources sonores, tout cela dans un champ sonore qui s'étend bien au-delà de l'écran. Lorsque l'appareil détecte la présence d'un signal DTS ou Dolby Digital, le processeur CINEMA-DSP de champ sonore adopte alors le champ le plus approprié.

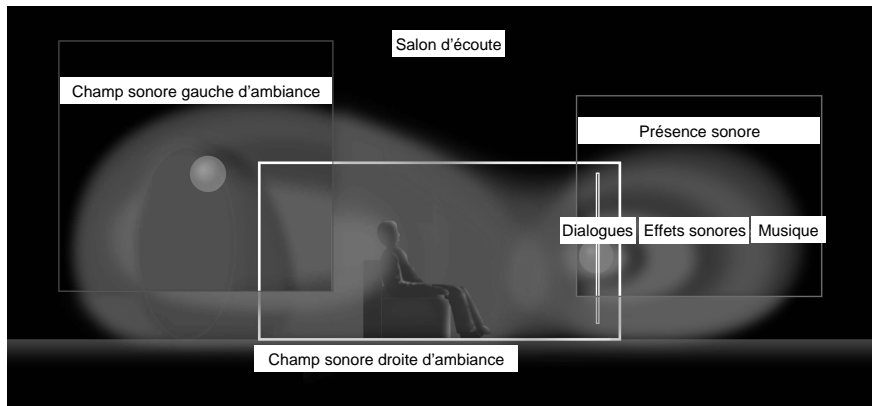

■ Corrections pour les films

Les pistes sonores à 6 voies que portent les films en 70 mm, produisent une localisation précise du champ sonore et des sons riches et profonds, sans faire appel à un procédé matriciel. Les corrections pour les films en 70 mm que cet appareil est capable de générer, permet d'obtenir la même localisation et la même qualité sonore que celles des pistes à 6 voies. Le décodeur Dolby Digital intégré, vous apporte, à domicile, la qualité sonore professionnelle que vous avez aimé à l'occasion de vos visites aux cinémas. Grâce aux corrections pour les films que possède cet appareil, vous pouvez recréer les sonorités dynamiques de Dolby Digital qui vous donnent l'impression d'assister à la projection d'un film dans une salle d'exclusivité.

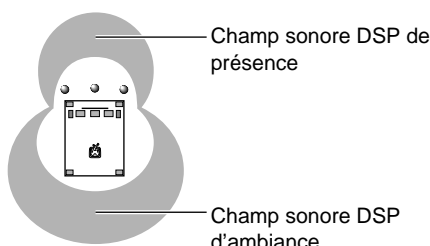

Dolby Pro Logic + Effets de champ sonore DSP

Ces corrections produisent un champ sonore immense avec des effets d'ambiance très amples. Elles ajoutent également de la profondeur aux sons émis par les enceintes principales pour simuler l'atmosphère d'un cinéma où est projeté un film Dolby Stereo.

Dolby Digital/DTS + Effets de champ sonore DSP

Ces corrections font appel au triple traitement DSP de Yamaha qui agit sur chaque signal Dolby Digital ou DTS destiné aux voies avant, et aux voies d'ambiance gauche et droite. Grâce à ce traitement, l'appareil peut reproduire toutes les nuances que vous avez appréciées dans les salles équipées de Dolby Digital ou de DTS, et cela sans rien sacrifier à la séparation très nette des voies.

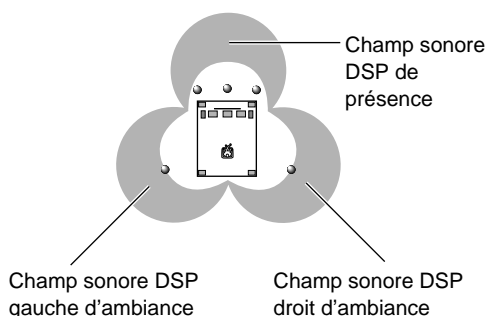

Dolby Digital Matrix 6.1/DTS ES + Effets de champ sonore DSP

Ces corrections offrent le maximum d'ampleur aux sons du fait qu'un champ sonore DSP arrière est créé par la voie centrale arrière.

Correction CINEMA-DSP

Cet appareil choisit automatiquement, en fonction du format du signal d'entrée, le décodeur et le champ sonore DSP convenables.

Tableau des noms de correction pour chaque format d'entrée

Entrée		Stéréophonie (2 voies)	DOLBY DIGITAL (5,1 voies)	DTS (5,1 voies)	DOLBY DIGITAL (6,1 voies)*	DTS ES (6,1 voies)*
Groupe de corrections						
7	ENTERTAINMENT	Game	—	—	—	—
8	CONCERT VIDEO	Classical/Opera	—	—	—	—
		Pop/Rock	—	—	—	—
9	TV THEATER	Mono Movie	—	—	—	—
		Variety/Sports	—	—	—	—
10	MOVIE THEATER 1	70 mm Spectacle	DGTL Spectacle	DTS Spectacle	Spectacle 6.1	Spectacle ES
		70 mm Sci-Fi	DGTL Sci-Fi	DTS Sci-Fi	Sci-Fi 6.1	Sci-Fi ES
11	MOVIE THEATER 2	70 mm Adventure	DGTL Adventure	DTS Adventure	Adventure 6.1	Adventure ES
		70 mm General	DGTL General	DTS General	General 6.1	General ES
12	PRO LOGIC	Normal	—	—	—	—
		Enhanced	—	—	—	—
	DOLBY DIGITAL	—	Normal	—	Matrix 6.1	—
		—	Enhanced	—	Enhanced 6.1	—
	DTS DIGITAL SUR	—	—	Normal	—	ES
		—	—	Enhanced	—	Enhanced ES

* La matrice, ou le décodeur, est en service.

■ Groupes de corrections 7 (Game) à 9

Ce sont des corrections de champ sonore destinées aux sources audiovisuelles.

■ Groupes 10 à 12 de correction

Ils sont parfaits pour les films dont la bande sonore est codée Dolby Surround, Dolby Digital ou DTS. Si un programme cinéma récent codé avec surround numérique à 6 canaux est entré, vous pouvez profiter pleinement de la reproduction à 6,1 canaux grâce au décodeur de matrice intégré.

PRO LOGIC fonctionne lorsque le signal d'entrée est analogique ou PCM, ou bien codé à l'aide de Dolby Digital mais sur 2 voies.

DOLBY DIGITAL fonctionne lorsque le signal d'entrée est codé à l'aide de Dolby Digital mais sur plus de 2 voies.

DTS DIGITAL SUR fonctionne lorsque le signal d'entrée est codé DTS.

Remarque:

- Aucun son n'est émis par les enceintes principales quand une source monophonique est jouée avec les groupes de corrections 7 (Game) et 8-12.

EntertainmentGroupe **7** de corrections**■ Game**

Cette correction apporte de l'ampleur et de l'espace aux jeux vidéo.

Concert VideoGroupe **8** de corrections**■ Classical/Opera**

Cette correction fournit une belle profondeur aux voix et rehausse leur clarté car elle diminue sensiblement les réverbérations.

Le champ sonore d'ambiance est relativement modéré mais il produit des sons très agréables grâce aux corrections basées sur des données recueillies en concert.

■ Pop/Rock

Cette correction produit une atmosphère enthousiasmante et vous donne l'impression d'assister à un concert de jazz ou de rock.

TV TheaterGroupe **9** de corrections**■ Mono Movie**

Cette correction est destinée à accompagner les sources vidéo en monophonie (par exemple, les vieux films). Elle produit des réverbérations optimales pour créer une belle profondeur de son en utilisant seulement le champ sonore de présence.

■ Variety/Sports

Bien que le champ sonore de présence soit relativement étroit, le champ sonore d'ambiance s'appuie sur l'environnement acoustique d'une grande salle de concert. Avec cette correction, vous aurez plus de plaisir encore à regarder certains programmes télévisés tels que variétés, informations, musique et sports.

Movie Theater 1Groupe **10** de corrections**■ Spectacle**

Cette correction crée le champ sonore extrêmement large d'une salle de cinéma où est projeté un film en 70 mm. Elle reproduit précisément la source sonore, ce qui donne à la vidéo et aux champs sonores un réalisme incroyable. Cette correction est idéale dans le cas de toutes les sources vidéo Dolby Surround (et tout particulièrement, pour les films à grand spectacle).

■ Sci-Fi

Cette correction reproduit bien l'espace large et cinématique que les bandes sonores des derniers films de science-fiction ont tenté de créer.

Movie Theater 2Groupe **11** de corrections**■ Adventure**

Cette correction est spécialement destinée à reproduire la bande sonore multivoie des tout derniers films en 70 mm. Le champ sonore vise à simuler celui des plus récentes salles d'exclusivité; les réverbérations du champ sonore lui-même sont aussi légères que possible.

■ General

Cette correction est prévue pour la bande sonore multivoie des films en 70 mm; le champ sonore est doux et extensible. Le champ de présence est relativement étroit. Il s'étend autour de l'écran et dans sa direction de façon que les conversations soient atténuées mais sans perte de clarté.

Dolby/DTS SurroundGroupe **12** de corrections**■ Normal/Matrix 6.1/ES**

Le décodeur intégré reproduit précisément les sons et les effets sonores des sources. Le traitement très efficace du décodeur améliore la diaphonie et la séparation des voies et permet un meilleur positionnement des sons, en particulier au niveau de leur précision.

Cette correction ne fait appel à aucun effet DSP.

■ Enhanced/6.1/ES

Cette correction simule bien les champs produits par plusieurs enceintes d'ambiance dans une salle où sont projetés des films en 35 mm. Le décodage Dolby Surround et le traitement numérique du champ sonore créent des effets précis sans altérer l'orientation originale des sons. Les effets d'ambiance produits par ce champ sonore entourent complètement l'auditoire.

Paramètre DSP

Les valeurs des paramètres choisies en usine vous permettent de profiter d'une bonne qualité sonore. Bien que vous ne soyez pas tenu de modifier ces valeurs, vous pouvez le faire pour que l'appareil soit plus adapté à la source, ou que la reproduction convienne mieux à votre salon d'écoute.

Modification des valeurs des paramètres

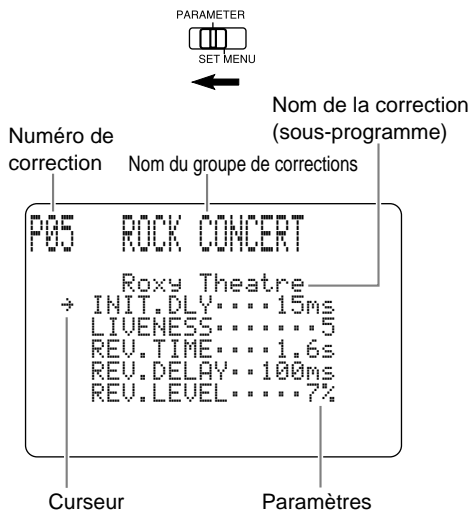

Exemple avec la correction ROCK CONCERT

- 1 Placez le commutateur **PARAMETER/SET MENU** du boîtier de télécommande sur la position **PARAMETER**.
- 2 Mettez le moniteur vidéo en service, appuyez sur la touche **ON SCREEN** et choisissez l'affichage complet des informations.
- 3 Sélectionnez la correction de champ sonore que vous désirez modifier.
- 4 Utilisez les touches ∇ et \triangle pour choisir un paramètre.
- 5 Utilisez les touches **+** et **-** pour modifier la valeur du paramètre.
Quand vous donnez à un paramètre une valeur autre que la valeur usine, un astérisque s'affiche sur l'écran à côté du nom du paramètre.
- 6 Le cas échéant, répétez les opérations 3 à 5 pour changer la valeur d'autres paramètres.

Description du paramètre

Vous pouvez modifier la valeur de certains paramètres de façon que le champ créé convienne mieux à votre salon d'écoute. Tous les paramètres ci-dessous n'existent pas dans chaque correction.

INIT. DLY (Retard initial)

[P. INT. DLY pour le champ sonore de présence]

Plage de réglage 1 à 99 msec

- Rôle Ce paramètre change la distance apparente de la source sonore; cela est obtenu par modification du retard entre les sons directs et les premières réflexions.
- Description Plus la valeur est faible, plus la source semble proche de l'auditeur, et inversement. Si la pièce est petite, la valeur de ce paramètre doit être faible; au contraire, si la pièce est grande, une valeur élevée peut être adoptée.

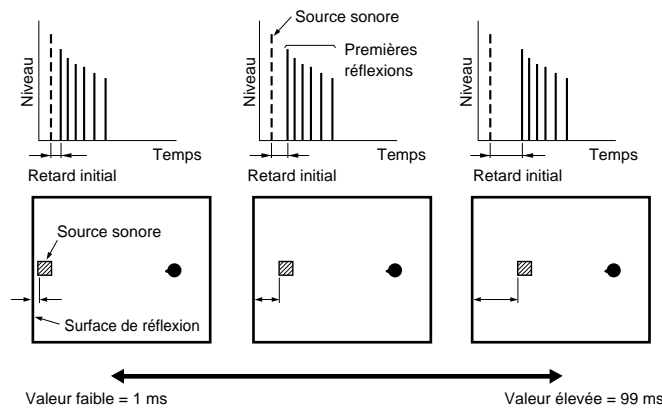

ROOM SIZE**[P. ROOM SIZE** pour le champ sonore de présence]

Plage de réglage 0.1 à 2.0

Rôle Ce paramètre règle la taille apparente du champ sonore d'ambiance. Plus la valeur est élevée, plus le champ sonore d'ambiance est vaste.

Description Plus la salle est grande, plus le temps qui sépare les premières réflexions des autres réflexions augmente. En jouant sur ce temps, vous pouvez changer la taille apparente de la salle. En multipliant par 2 ce paramètre, vous doublez la longueur apparente de la salle.

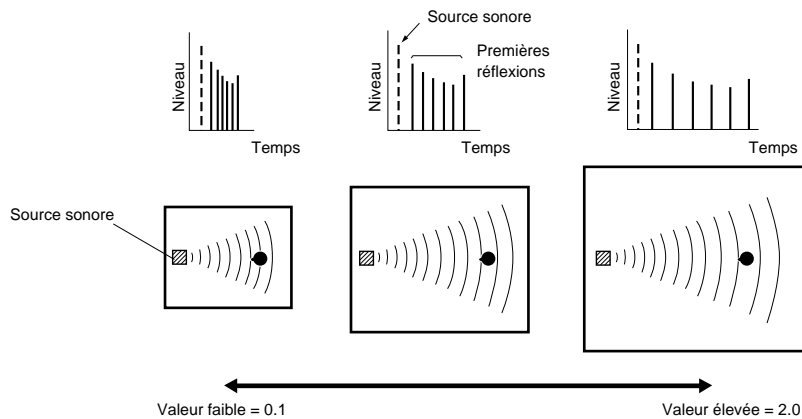
**LIVENESS**

Plage de réglage 0 à 10

Rôle Ce paramètre règle la réflectivité des murs virtuels de la salle, en modifiant la vitesse d'évanouissement des premières réflexions.

Description Les premières réflexions s'évanouissent plus rapidement dans une salle dont les murs ont une surface qui absorbe les sons, plutôt qu'une surface qui les réfléchit. Une salle dont les parois sont absorbantes est dite "sourde", une salle très réfléchissante peut être qualifiée de "vivante". Le paramètre LIVENESS permet d'agir sur la vitesse d'évanouissement des premières réflexions et donc sur la "vivacité" de la salle.

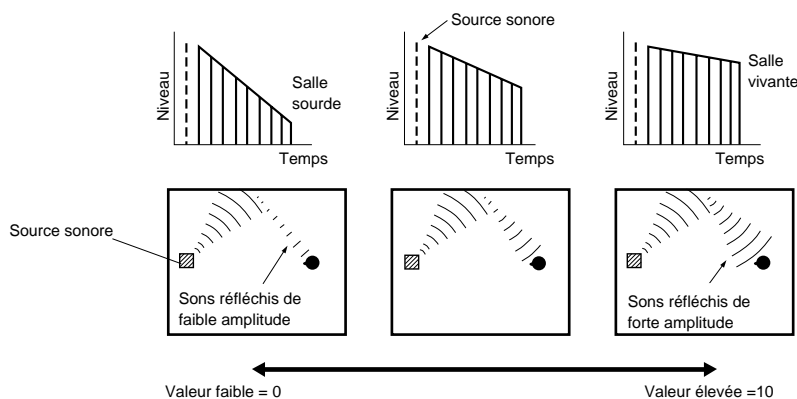
**S. DELAY (Retard de l'ambiance)**

Plage de réglage 0 – 49 msec (la plage dépend du format du signal)

Rôle Ce paramètre règle le retard entre les sons directs et les premières réflexions au sein du champ sonore d'ambiance.

S. INIT. DLY (Retard initial du son d'ambiance)

Plage de réglage 1 – 49 msec

Rôle Ce paramètre règle le retard entre les sons directs et les premières réflexions au niveau de l'ambiance du champ sonore. Vous ne pouvez agir sur ce paramètre que si qu au moins 2 voies avant et 2 voies arrière sont utilisées.

S. ROOM SIZE (Taille du champ sonore d'ambiance)

Plage de réglage 0.1 – 2.0

Rôle Ce paramètre règle la taille apparente du champ sonore d'ambiance.

S. LIVENESS (Vivacité du champ d'ambiance)

Plage de réglage 0 – 10

Rôle Ce paramètre règle la réflectivité apparente des murs virtuels de la salle vis-à-vis du champ sonore d'ambiance.

RC. INIT. DLY (Retard initial du champ sonore central arrière)

Plage de réglage 1 – 49 msec

Rôle Ce paramètre règle le retard entre les sons directs et les premières réflexions à l'intérieur du champ sonore central arrière.

RC. ROOM SIZE (Taille du champ sonore central arrière)

Plage de réglage 0.1 – 2.0

Rôle Ce paramètre règle la taille apparente du champ sonore central arrière.

RC. LIVENESS (Vivacité du champ sonore central arrière)

Plage de réglage 0 – 10

Rôle Ce paramètre règle la réflectivité apparente des murs virtuels de la salle vis-à-vis du champ sonore central arrière.

REV. TIME (Temps de réverbération)

Plage de réglage 1.0 – 5.0 sec

Rôle Ce paramètre règle le temps requis pour diminuer de 60 dB (à 1 kHz) les réverbérations denses. Cela change la taille apparente de l'environnement acoustique sur une plage très vaste.

Description Adoptez un temps de réverbération long pour les sources et les salles d'écoute "sourdes", et au contraire, un temps assez bref pour les sources et les salles d'écoute "vivantes".

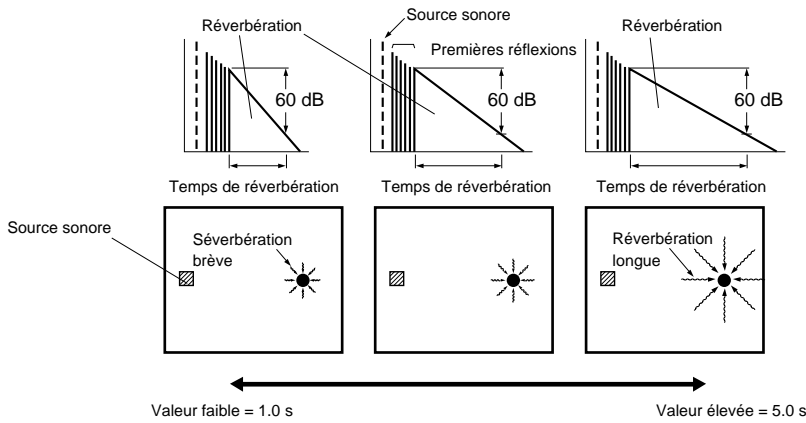

REV. DELAY (Retard des réverbérations)

Plage de réglage 0 – 250 msec

Rôle Ce paramètre règle la différence de temps entre le début des sons directs et le début des réverbérations.

Description Plus la valeur est élevée, plus les réverbérations commencent tardivement. Les réverbérations tardives sont synonymes d'un vaste environnement sonore.

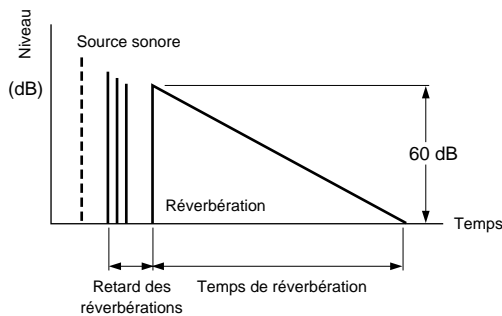

REV. LEVEL (Niveau des réverbérations)

Plage de réglage 0 – 100 %

Rôle Ce paramètre règle l'amplitude des réverbérations.

Description Plus la valeur est élevée, plus les réverbérations deviennent puissantes.

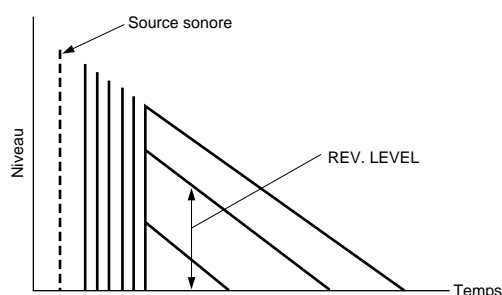
**CT. DELAY (Retard de la voie centrale)**

Plage de réglage 0 – 50 msec

Rôle Ce paramètre règle le retard entre les voies du mode stéréophonie à 8 voies.

LS. DELAY (Retard de la voie arrière gauche)

Plage de réglage 0 – 50 msec

Rôle Ce paramètre règle le retard entre les voies du mode stéréophonie à 8 voies.

RC. DELAY (Retard de la voie arrière centrale)

Plage de réglage 0 – 50 msec

Rôle Ce paramètre règle le retard entre les voies du mode stéréophonie à 8 voies.

RS. DELAY (Retard de la voie arrière droite)

Plage de réglage 0 – 50 msec

Rôle Ce paramètre règle le retard entre les voies du mode stéréophonie à 8 voies.

FL. DELAY (Retard de la voie gauche)

Plage de réglage 0 – 50 msec

Rôle Ce paramètre règle le retard entre les voies du mode stéréophonie à 8 voies.

FR. DELAY (Retard de la voie arrière droite)

Plage de réglage 0 – 50 msec

Rôle Ce paramètre règle le retard entre les voies du mode stéréophonie à 8 voies.

Rétablissement des valeurs usine**■ Pour rétablir la valeur usine d'un paramètre**

Choisissez le paramètre dont la valeur usine doit être rétablie. Maintenez la pression d'un doigt sur la touche + ou -, jusqu'à ce que la valeur du paramètre prenne la valeur usine. (Sur le moniteur, l'astérisque disparaît alors.)

■ Rétablissement de toutes les valeurs usine

Utilisez SET MENU pour rétablir toutes les valeurs usine des paramètres des corrections DSP appartenant à un groupe donné. Cette opération rétablit toutes les valeurs usine des paramètres des corrections DSP appartenant au groupe choisi.

Remarques:

- Dans le cas de certaines corrections, les paramètres disponibles peuvent occuper plus d'une page d'affichage sur l'écran. Pour faire défiler les pages, utilisez les touches ▾ et ▴.
- Si le message "MEMORY GUARD!" s'affiche sur l'écran, vous ne pouvez pas modifier les valeurs des paramètres. Vous devez tout d'abord mettre hors service la fonction de protection de la mémoire en utilisant pour cela SET MENU.

Annexes

Guide de dépannage

Si vous avez le sentiment que cet appareil ne fonctionne pas convenablement, consultez le tableau ci-dessous. Si l'anomalie constatée n'est pas mentionnée, ou encore si les actions correctives suggérées sont sans effet, mettez l'appareil en veille, débranchez la fiche du cordon d'alimentation et prenez contact avec le revendeur ou le département des appareils audio de Yamaha.

Si l'appareil est soumis à une secousse électrique (foudre ou décharge d'électricité statique), ou si vous commettez une erreur de fonctionnement, il peut présenter des anomalies. En ce cas, mettez l'appareil en veille, débranchez la fiche du cordon d'alimentation, attendez environ 30 secondes puis rebranchez la fiche du cordon d'alimentation et remettez l'appareil en service.

Généralités

Anomalies	Causes possibles	Actions correctives
L'appareil ne se met pas en service lorsque vous appuyez sur la touche STANDBY/ON , ou encore repasse en veille quelques secondes après s'être mis en service.	La fiche du cordon d'alimentation n'est pas convenablement branchée, ou pas branchée du tout.	Branchez soigneusement la fiche du cordon d'alimentation sur une prise secteur.
	Le commutateur IMPEDANCE SELECTOR , sur le panneau arrière, n'est pas convenablement placé.	Placez ce commutateur à fond sur une position (la position à choisir dépend de la configuration des enceintes) alors que l'appareil est en veille.
	Le circuit de protection a fonctionné.	Assurez-vous que les cordons de liaison aux enceintes sont bien reliés à l'appareil et aux enceintes et qu'aucun cordon n'est en court-circuit.
Ronflement	Un câble n'est pas convenablement relié.	Branchez soigneusement les fiches des cordons. Si l'anomalie persiste, les cordons sont peut-être défectueux.
	Il n'y a pas de liaison entre la platine de lecture et la borne GND.	Reliez un cordon de masse de la platine de lecture à la borne GND de l'appareil.
Absence de son et d'image	Le niveau de sortie est trop faible.	Augmentez le niveau de sortie.
	Les raccordements d'entrée ou de sortie ne sont pas corrects.	Reliez convenablement l'appareil. Si l'anomalie persiste, les cordons sont peut-être défectueux.
	La source est incorrecte.	Choisissez la source au moyen du sélecteur INPUT .
	L'appareil est réglé pour une entrée DTS.	Appuyez sur la touche INPUT MODE pour choisir un autre mode d'entrée.
Absence d'image	Des signaux numériques autres que PCM, Dolby Digital ou DTS sont appliqués sur l'appareil par un lecteur de CD-ROM, etc.	Utilisez une source dont les signaux sont compatibles avec l'appareil.
	La source est reliée à l'appareil par un câble S-vidéo, mais l'appareil n'est pas relié au moniteur vidéo par un câble de même type.	Reliez la prise S VIDEO MONITOR OUT de l'appareil à la prise d'entrée S-vidéo du téléviseur, ou bien débranchez le câble S-vidéo au niveau de la source.
Absence de son d'un côté.	Les raccordements ne sont pas corrects.	Branchez soigneusement les fiches des cordons. Si l'anomalie persiste, les cordons sont peut-être défectueux.
Le niveau de sortie n'augmente pas beaucoup quand vous agissez sur la commande VOLUME .	Le silencieux (MUTE) est en service.	Réglez la commande VOLUME au minimum puis appuyez sur la touche MUTE pour rétablir les sons et réglez à nouveau le niveau de sortie.
	L'appareil relié aux prises MD/TAPE OUT ou CD-R OUT n'est pas en service.	Mettez l'appareil en service.
Les sons s'évanouissent brusquement.	Le circuit de protection a fonctionné en raison d'un court-circuit, etc.	Assurez-vous que le commutateur IMPEDANCE SELECTOR soit bien sur la position convenable puis remettez l'appareil sous tension.
		Assurez-vous que les cordons d'enceintes ne soient pas en contact puis remettez l'appareil sous tension.
	La minuterie d'arrêt est en fonctionnement.	Mettez hors service la minuterie.
	Les sons sont coupés.	Appuyez sur la touche MUTE , ou sur une touche de fonctionnement de l'appareil, pour rétablir les sons et régler le niveau.
Aucun son n'est émis par les enceintes chargées de reproduire les effets.	Les effets sont hors service.	Appuyez sur la touche EFFECT de manière à mettre en service les effets.
	Une correction de champ sonore Dolby Surround ou DTS est utilisée alors que la source ne fournit ni un signal Dolby Surround ni DTS.	Choisissez une autre correction de champ sonore.
Absence d'affichage sur l'écran du moniteur.	DISPLAY OFF est choisi.	Choisissez la valeur "Full Display" ou la valeur "Short Display".
	La valeur OFF a été choisie pour le paramètre BLUE BACK de DISPLAY SET.	Choisissez la valeur "AUTO".

Anomalies	Causes possibles	Actions correctives
Aucun son n'est émis par les enceintes avant chargées de reproduire les effets.	Vous avez choisi PRO LOGIC/Normal, DOLBY DIGITAL/Normal ou DTS DIGITAL SUR./Normal pour la correction DSP 12.	Choisissez une autre correction de champ sonore.
	Le niveau de sortie vers l'avant est réglé au minimum.	Réglez le niveau de sortie des enceintes avant chargées de reproduire les effets sonores.
	La valeur du paramètre 1F. FRNT EFCT de SET MENU est "NONE".	Choisissez la valeur "YES".
Aucun son n'est émis par l'enceinte centrale.	La valeur du paramètre 1A. CENTER SP de SET MENU est "NONE".	Choisissez le mode convenable pour l'enceinte centrale.
	Une des corrections Hi-Fi DSP (1 à 7 (sauf "Game")) a été choisie.	Choisissez une autre correction de champ sonore.
	Les signaux d'entrée d'une source codée Dolby Digital ou DTS ne comportent pas de composantes pour la voie centrale.	Reportez-vous au mode d'emploi de la source.
Aucun son n'est émis par les enceintes arrière chargées de reproduire les effets.	Le niveau de sortie des enceintes arrière gauche et droite est réglé au minimum.	Augmentez le niveau de sortie de l'enceinte gauche ou droite.
	La source est monophonique et la correction 12 est utilisée.	Choisissez une autre correction de champ sonore.
Aucun son n'est émis par l'enceinte d'extrêmes graves.	La valeur "MAIN" a été choisie pour le paramètre 1E. LFE/BASS OUT de SET MENU alors que la source fournit un signal Dolby Digital ou DTS.	Choisissez la valeur "SWFR" ou "BOTH".
	La valeur "SWFR", ou "MAIN", a été choisie pour le paramètre 1E. LFE/BASS OUT de SET MENU alors que la source fournit un signal à 2 voies.	Choisissez la valeur "BOTH".
Médiocre reproduction des graves.	La valeur "SWFR", ou "BOTH", a été choisie pour le paramètre 1E. LFE/BASS OUT de SET MENU alors que l'installation ne comporte pas d'enceinte d'extrêmes graves.	Choisissez la valeur "MAIN".
	La sortie de chaque voie (MAIN, CENTER et REAR) de SET MENU ne correspond pas à la configuration des enceintes.	Choisissez le mode convenable pour chaque voie en tenant compte de la taille des enceintes.
Le niveau de sortie ne peut pas être augmenté, ou bien les sons sont déformés.	L'appareil relié aux prises REC OUT n'est pas en service.	Mettez l'appareil en service.
Les paramètres DSP et d'autres réglages de l'appareil ne sont pas modifiables.	La valeur du paramètre 15. MEMORY GUARD de SET MENU est "ON".	Choisissez "OFF".
L'appareil ne fonctionne pas convenablement.	Le microprocesseur ne fonctionne plus en raison d'une secousse électrique (foudre ou décharge d'électricité statique) ou d'une baisse de tension.	Débranchez la fiche du cordon d'alimentation au niveau de la prise secteur puis rebranchez-la une minute plus tard environ.
Le signal de la source ne peut pas être enregistré par la platine à cassette ni par le magnétoscope reliés à l'appareil.	La source est reliée à l'appareil uniquement par les prises pour signaux numériques.	Reliez les appareils par leurs prises analogiques.
La mention "CHECK SP WIRES!" s'affiche sur l'écran.	Les cordons de liaison aux enceintes sont en court-circuit.	Assurez-vous que tous les cordons de liaison aux enceintes sont convenablement connectés.
Le téléviseur ou le syntoniseur émettent du bruit.	Cet appareil-ci est trop près de l'appareil perturbé.	Eloignez cet appareil-ci de l'appareil perturbé.
Les sons émis par le casque sont dégradés quand le casque est branché sur le lecteur de CD ou la platine à cassette reliés à l'appareil.	L'appareil n'est pas en service.	Mettez l'appareil en service.
La mention "INPUT DATA ERROR" s'affiche sur l'écran et aucun son n'est émis.	La source n'est pas compatible, ou encore le lecteur ne fonctionne pas convenablement.	Vérifiez la source; mettez-la hors service puis à nouveau en service.

Boîtier de télécommande

Anomalies	Causes possibles	Actions correctives
Le boîtier de télécommande ne fonctionne pas.	Les piles sont épuisées.	Remplacez les piles par des piles neuves puis appuyez sur le bouton RESET à l'intérieur du logement des piles.
	Le microprocesseur ne fonctionne plus.	Appuyez sur le bouton RESET à l'intérieur du logement des piles.
Le boîtier de télécommande ne fonctionne pas convenablement.	La portée ou l'angle sont trop grands.	La portée du boîtier de télécommande est de 6 m et l'angle du faisceau ne doit pas dépasser 30 degrés par rapport à l'axe du capteur.
	La lumière directe du soleil ou une source lumineuse puissante (par exemple un éclairage fluorescent) frappent le capteur de télécommande de l'appareil.	Changez l'emplacement de l'appareil.
	Le microprocesseur ne fonctionne plus.	Appuyez sur le bouton RESET à l'intérieur du logement des piles.
Le boîtier de télécommande n'apprend pas les nouvelles fonctions. (Le témoin TRANSMIT ne s'éclaire pas ni ne clignote.)	Les piles de ce boîtier de télécommande, ou celles de l'autre boîtier, sont épuisées.	Remplacez les piles par des piles neuves (puis appuyez sur le bouton RESET à l'intérieur du logement des piles).
	La distance entre les deux boîtiers de télécommande est trop grande.	Placez les 2 boîtiers de télécommande à distance convenable.
	Les signaux émis par l'autre boîtier de télécommande ne sont pas compatibles avec ce boîtier-ci de télécommande.	L'apprentissage est impossible.
	La mémoire est pleine.	Un apprentissage supplémentaire n'est possible qu'après effacement des fonctions inutiles.
Certains fonctions telles que le réglage du niveau sont apprises, mais cessent de fonctionner au bout de quelques instants.	Le microprocesseur ne fonctionne plus.	Appuyez sur le bouton RESET à l'intérieur du logement des piles.
	L'apprentissage a été incomplet.	N'oubliez pas de maintenir la pression d'un doigt sur la touche de l'autre boîtier de télécommande jusqu'à ce que le témoin TRANSMIT commence à clignoter.

Caractéristiques techniques

Section audio

Puissance minimale efficace de sortie par voie
(20 Hz à 20 kHz, DHT 0,02%, 8 Ohms)
Voies principales droite et gauche, voie centrale, voie arrière centrale et voies arrière droite et gauche 100 W
(1 kHz, DHT 0,05%)
Voies avant droite et gauche 25 W

<Modèle standard et modèle pour la Chine>

Puissance maximale
(1 kHz, DHT 10%, 8 Ohms)
Voies principales droite et gauche, voie centrale, voie arrière centrale et voies arrière droite et gauche 135 W
Voies avant droite et gauche 35 W

Puissance de sortie DIN par voie
(1 kHz, DHT 0,7%, 4 Ohms)
Voies principales droite et gauche 160 W

Puissance CEI
(1 kHz, DHT 0,015 %, 8 Ohms)
Voies principales droite et gauche 115 W

Puissance dynamique (IHF)
(8/6/4/2 Ohms)
Voies principales droite et gauche 140/170/220/320 W

Facteur d'amortissement
(20 Hz à 20 kHz, 8 Ohms)
Voies principales droite et gauche 200 ou plus

Largeur de bande
(50 W, DHT 0,08%, 8 Ohms)
Voies principales droite et gauche 10 Hz à 50 kHz

Réponse en fréquence
CD sur les voies principales droite et gauche
..... 10 Hz à 100 kHz, -3 dB

Distorsion harmonique totale
(20 Hz à 20 kHz, 50 W, 8 Ohms)
Voies principales droite et gauche 0,015%

Rapport signal/bruit (réseau IHF-A)
CD (250 mV, entrée en court-circuit) sur les voies principales droite et gauche, Effets hors service 100 dB
PHONO (5 mV, entrée en court-circuit) sur les voies principales droite et gauche, Effets hors service 86 dB

Bruit résiduel (réseau IHF-A)
Voies principales droite et gauche 150 µV ou moins

Séparation entre voies (1 kHz/10 kHz)
CD sur les voies principales droite et gauche
(charge de 5,1 kOhms) 60 dB/45 dB

Contrôle des tonalités (Voies principales droite et gauche)
Graves ±10 dB/50 Hz
Aigus ±10 dB/20 kHz
Extension des graves +6 dB/60 Hz

Sortie casque 150 mV/100 Ohms

Sensibilité et impédance d'entrée
CD, etc. 150 mV/47 kOhms
Phono 2,5 mV/47 kOhms
Principale 1 V/47 kOhms

Sensibilité et impédance de sortie
REC OUT 150 mV/1 kOhm
PRE OUT 1 V/1,2 kOhms
SUB WOOFER 4 V/1,2 kOhms

Section vidéo

Type de signal vidéo PAL
[Modèles pour la Chine et généraux] NTSC/PAL

Niveau du signal vidéo composite 1 Vc-c/75 Ohms

Niveau du signal S-vidéo
Y 1 Vc-c/75 Ohms
C 0,286 Vc-c/75 Ohms

Niveau des composantes vidéo
Y 1 Vc-c/75 Ohms
PB/CB, PR/CR 0,7 Vc-c/75 Ohms

Rapport signal/bruit 50 dB

Réponse en fréquence (MONITOR OUT)
Signal composite S-Vidéo 5 Hz à 10 MHz, -3 dB
Composantes de signal Courant continu à 30 MHz, -3 dB

Généralités

Alimentation
[Modèles pour l'Europe et le Royaume-Uni] 230 V CA/50 Hz
[Modèles pour la Chine et généraux] .. 110/120/220/240 V CA, 50/60 Hz

Consommation 480 W
En veille 1,2 W

Sorties secteur (Puissance maximale 100 W) 3 (commutées)
[Modèles pour le Royaume-Uni] 1 (commutée)

Dimensions (L x H x P) 449 x 191 x 468 mm

Poids 22 kg

Accessoires Boîtier de télécommande
Piles
Guide de référence
Autocollant pour les faces latérales
[Modèles pour l'Europe] Cordon d'alimentation

* Les caractéristiques peuvent être modifiées sans avis préalable.

VORSICHT: VOR INBETRIEBNAHME DIESES GERÄTES UNBEDINGT DIE FOLGENDEN PUNKTE DURCHLESEN.

- 1 Um optimales Leistungsvermögen sicherzustellen, lesen Sie bitte diese Anleitung aufmerksam durch. Bewahren Sie diese Anleitung danach an einem sicheren Ort für spätere Nachschlagzwecke sorgfältig auf.
- 2 Installieren Sie dieses Gerät an einem gut belüfteten, kühlen, trockenen und sauberen Ort mit einem Abstand von mindestens 30 cm an der Oberseite, 20 cm an der rechten und linken Seite und 10 cm an der Rückseite dieses Gerätes, um gute Belüftung zu gewährleisten. Vermeiden Sie direkte Sonnenbestrahlung, die Nähe von Wärmequellen, Erschütterungen, Staub, Feuchtigkeit und/oder Kälte.
- 3 Stellen Sie dieses Gerät entfernt von elektrischen Haushaltsgeräten, Motoren oder Transformatoren auf, um Brumngeräusche zu vermeiden. Um Feuer- und Stromschlaggefahr zu vermeiden, stellen Sie dieses Gerät niemals an Orten auf, an welchen es Regen, Wasser und/oder anderen Flüssigkeiten ausgesetzt ist.
- 4 Setzen Sie dieses Gerät keinen plötzlichen Temperaturänderungen aus und stellen Sie es nicht an einem Ort mit hoher Luftfeuchtigkeit auf (z.B. in einem Raum mit einem Luftbefeuchter), um Kondensation im Inneren des Gerätes zu vermeiden, da es sonst zu Stromschlag- und Feuergefahr bzw. zu Beschädigung des Gerätes und/oder persönlichen Verletzungen kommen kann.
- 5 Stellen Sie auf der Oberseite dieses Gerätes niemals die folgenden Gegenstände ab:
 - Andere Komponenten, da diese Beschädigung und/oder Verfärbung der Oberfläche dieses Gerätes verursachen können.
 - Brennenden Objekte (z.B. Kerzen), da diese zu Feuer und damit zu Beschädigung dieses Gerätes und/oder persönlichen Verletzungen führen können.
 - Mit Flüssigkeit gefüllte Behälter, da diese zu Stromschlaggefahr und/oder Beschädigung dieses Gerätes führen können.
- 6 Decken Sie dieses Gerät niemals mit einer Zeitung, einem Tischtuch, einem Vorhang usw. ab, damit die Wärmeabfuhr nicht beeinträchtigt wird. Falls die Temperatur im Inneren dieses Gerätes ansteigt, kann es zu Feuer, Beschädigung dieses Gerätes und/oder persönlichen Verletzungen kommen.
- 7 Schließen Sie den Netzstecker dieses Gerätes erst an eine Netzdose an, nachdem alle Anschlüsse ausgeführt wurden.
- 8 Stellen Sie dieses Gerät niemals verkehrt auf. Es könnte überhitzt werden und zu möglichen Beschädigungen führen.
- 9 Üben Sie niemals übermäßige Kraft auf die Schalter, Knöpfe und/oder Kabel aus.
- 10 Wenn Sie das Netzkabel von der Netzdose abtrennen, halten Sie immer den Netzstecker und ziehen Sie niemals an dem Kabel selbst.
- 11 Reinigen Sie dieses Gerät niemals mit Lösungsmitteln. Anderenfalls kann das Oberflächenfinish beschädigt werden. Verwenden Sie einfach ein sauberes, weiches Tuch.
- 12 Dieses Gerät darf nur mit der spezifizierten Netzspannung betrieben werden. Die Verwendung dieses Gerätes mit einer höheren als der spezifizierten Netzspannung ist gefährlich und kann zu Feuer, Beschädigung dieses Gerätes und/oder persönlichen Verletzungen führen. YAMAHA kann nicht verantwortlich gemacht werden für Schäden, die auf die Verwendung dieses Gerätes mit einer anderen als der spezifizierten Netzspannung zurückzuführen sind.
- 13 Um Beschädigung durch Blitzschlag zu vermeiden, ziehen Sie den Netzstecker während eines Gewitters von der Netzdose ab.
- 14 Achten Sie darauf, dass keine Fremdkörper und/oder Flüssigkeiten in das Innere dieses Gerätes gelangen.
- 15 Versuchen Sie niemals, dieses Gerät zu modifizieren oder selbst zu reparieren. Falls Wartung erforderlich sein sollte, wenden Sie sich an einen qualifizierten YAMAHA Wartungstechniker. Das Gehäuse sollte niemals geöffnet werden.
- 16 Falls Sie dieses Gerät für längere Zeit nicht verwenden (z.B. wenn Sie verreisen), ziehen Sie den Netzstecker dieses Gerätes von der Netzdose ab.
- 17 Lesen Sie unbedingt den Abschnitt "Störungsbeseitigung" durch, da häufig Bedienungsfehler die Ursache für vermeintliche Störungen dieses Gerätes sind.
- 18 Vor dem Transport dieses Gerätes, drücken Sie die STANDBY/ON-Taste, um dieses Gerät auf den Bereitschaftsmodus zu schalten, und ziehen Sie den Netzstecker von der Netzdose ab.

Dieses Gerät ist nicht vom Netz getrennt, so lange der Netzstecker an die Netzdose angeschlossen ist, auch wenn Sie das Gerät selbst ausschalten. Dieser Status wird als Bereitschaftsmodus bezeichnet. In diesem Status verbraucht dieses Gerät eine sehr geringe Strommenge.



Hergestellt unter Lizenz von Dolby Laboratories. "Dolby", "AC-3", "Pro Logic" und das Doppel-D-Symbol sind Warenzeichen von Dolby Laboratories.

Confidential Unpublished Works. ©1992-1997 Dolby Laboratories, Inc. Alle Rechte vorbehalten.



Hergestellt unter Lizenz von Digital Theater Systems, Inc. US-Patent Nr. 5.451.942 und andere weltweite Patente ausgegeben und angemeldet. "DTS", "DTS Digital Surround" und "DTS ES" sind Warenzeichen der Digital Theater Systems, Inc. Copyright 1996 Digital Theater Systems, Inc. Alle Rechte vorbehalten.

Inhalt

<i>Einleitung</i>	2
Wollen wir beginnen	3
Bedienelemente und ihre Funktionen	4
<i>Vorbereitungen</i>	8
Konfigurationen des Lautsprechersystems	9
Anschlüsse	10
On-Screen-Display (OSD)	19
Anordnung der Lautsprecher	20
Einstellungen der Lautsprecher	21
Lautsprecher-Ausgangspegel	22
<i>Grundlegende Bedienung</i>	24
Grundlegende Wiedergabe	25
Grundlegende Aufnahme	29
<i>Weiterführende Bedienung</i>	30
Posten des Einstellungsmenüs (SET MENU)	31
Funktionen der Fernbedienung	40
Einstellung der Pegel der Effekt-Lautsprecher	51
Einstellung des Einschlaftimers	51
<i>Zusätzliche Informationen</i>	52
Digital-Sound-Feld-Processing (DSP)	53
CINEMA-DSP	55
DSP-Parameter	58
<i>Anhang</i>	62
Störungsbeseitigung	63
Technische Daten	66

Einleitung

Willkommen in der erregenden Welt der digitalen Heimunterhaltung. Bei diesem Gerät handelt es sich um den wohl fortschrittlichsten AV-Verstärker, der z.Z. zur Verfügung steht. Obwohl Sie vielleicht mit manchen der mehr fortschrittlichen Merkmale dieses Gerätes nicht vertraut sind, sind sie einfach zu verwenden. Modernste Technologie wie Dolby Digital und DTS können das gleiche Audio-Erlebnis in Ihr Heim bringen, wie Sie es bereits in modernen Kinosälen und hochwertigen Theatern in aller Welt erlebt haben. Um das Hörvergnügen weiter zu erhöhen, schließt dieses Gerät eine Anzahl exklusiver, digital kreierter Hörfelder ein, die als Digitale Sound Felder bezeichnet werden. Die Wahl eines Sound-Feld-Programms entspricht dem Erlebnis eines Besuches einer offeneren Arena, einer europäischen Kirche oder eines gemütlichen Jazzklubs. Nehmen Sie sich etwas Zeit, um mehr über diese Merkmale durchzulesen und genießen Sie das neue Hörgefühl, das dieses Gerät in Ihr Heimtheater bringt.

Merkmale

- **Dolby Digital und DTS-Dekodierer**
- **Dolby Digital Matrix 6.1/DTS ES-Dekodierer**
- **Digitale Sound-Felder (DSP)**
- **CINEMA-DSP: Dolby Digital + DSP und DTS + DSP**
- **Virtuelles CINEMA DSP und HP CINEMA DSP**
- **Fernbedienung mit mehreren Funktionen**
- **Eingebaute 8-Kanal Endstufe (Leistungsverstärker)**

Wollen wir beginnen

3

Überprüfen des Inhalts der Verpackung	3
Einsetzen der Batterien in die Fernbedienung	3
Verwendung der Fernbedienung	3

Bedienungselemente und ihre Funktionen

4

Fronttafel	4
Anzeige-Indikatoren	5
Rückwand	6
Fernbedienung	7

Wollen wir beginnen

Überprüfen des Inhalts der Verpackung

Überprüfen Sie Ihre Verpackung, um sicherzustellen, dass die folgenden Artikel enthalten sind.

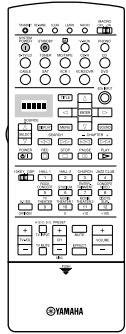

Fernbedienung

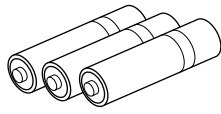

Alkalibatterien (3) (LR6)

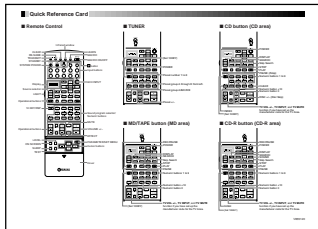

Schnellnachschlag

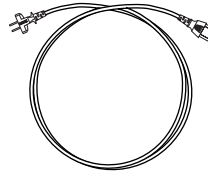

Netzkabel
(Nur Modell für Europa)

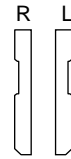

Aufkleber für Seitenwand

Wenn der Einbau dieses Gerätes in ein Gestell schwierig ist, nehmen Sie die Seitenteile ab, nachdem Sie die Schrauben entfernt haben. Bringen Sie danach diese Aufkleber an den Seiten an, um die Schraubenlöcher abzudecken, nachdem Sie die Schutzfolie von der Rückseite der Aufkleber abgezogen haben.

Einsetzen der Batterien in die Fernbedienung

Setzen Sie die Batterien so ein, dass die an den Batterien angebrachten Markierungen (+) und (-) mit der im Batteriefach angegebenen Polarität (+ und -) ausgerichtet sind.

Tauschen Sie die Batterien periodisch aus. Verwenden Sie niemals alte Batterie gemeinsam mit neuen Batterien.

Verwenden Sie niemals unterschiedliche Batteriesorten (wie zum Beispiel Alkali- und Manganbatterien) gemeinsam. Lesen Sie die Beschriftung der Verpackung der Batterien aufmerksam durch, da die unterschiedlichen Batteriesorten oft gleiche Form und Farbe aufweisen.

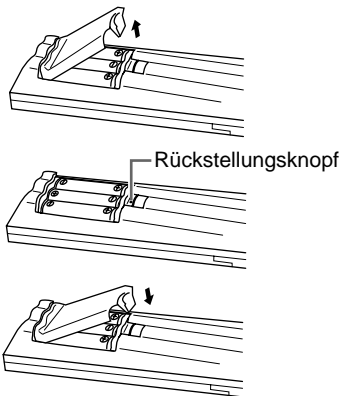

■ Über das Austauschen der Batterien

Wenn die Batterien verbraucht werden, sinkt der Wirkungsbereich der Fernbedienung ab und der **TRANSMIT**-Indikator blinkt nicht oder leuchtet nur noch blass. Falls Sie eine dieser Bedingungen feststellen, tauschen Sie die Batterien aus.

Hinweise:

- Falls Sie die Fernbedienung für länger als 20 Minuten ohne Batterien belassen, oder die verbrauchten Batterien in der Fernbedienung verbleiben, kann der Inhalt des Speichers gelöscht werden. Falls der Speicher gelöscht wird, setzen Sie neue Batterien ein und programmieren Sie erneut die gelöschten Funktionen.
- Nachdem Sie neue Batterien eingesetzt haben, drücken Sie unbedingt den **RESET**-Knopf in dem Batteriefach mit einem Kugelschreiber oder einem ähnlichen Gegenstand, bevor Sie die Fernbedienung verwenden. (Dadurch wird der Inhalt des Speichers nicht gelöscht.)

Verwendung der Fernbedienung

Die Fernbedienung überträgt eine gerichtete Infrarotstrahlung. Richten Sie während der Bedienung unbedingt die Fernbedienung direkt auf den Fernbedienungssensor an diesem Verstärker. Falls der Sensor abgedeckt ist oder sich ein großes Objekt zwischen der Fernbedienung und diesem Verstärker befindet, kann der Sensor die Signale nicht empfangen. Der Sensor kann auch die Signale vielleicht nicht richtig empfangen, wenn er direktem Sonnenlicht oder einem starken Kunstlicht (wie zum Beispiel einer Leuchtstoffröhre oder einer Stroboskoplampe) ausgesetzt ist. In diesem Fall müssen Sie die Richtung des einfallenden Lichtes ändern oder den Verstärker neu aufstellen, um direkten Lichteinfall zu vermeiden.

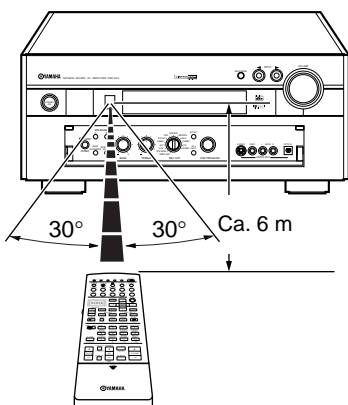

■ Über die Handhabung der Fernbedienung

Behandeln Sie die Fernbedienung sorgfältig.

Schütten Sie niemals Wasser oder andere Flüssigkeiten auf die Fernbedienung.

Lassen Sie die Fernbedienung nicht fallen.

Belassen oder lagern Sie die Fernbedienung niemals unter den folgenden Bedingungen:

- Hohe Luftfeuchtigkeit oder hohe Temperatur, wie zum Beispiel in der Nähe eines Heizgerätes, eines Herdes oder im Badezimmer; oder
- An staubigen Orten; oder
- An Orten, die extrem niedrigen Temperaturen ausgesetzt sind.

Bedienungselemente und ihre Funktionen

Fronttafel

Wenn Sie die unter der Fronttafelklappe angeordneten Bedienungselemente nicht benötigen, schließen Sie die Klappe. Um die Tür zu öffnen, drücken Sie leicht gegen den unteren Teil der Tafel.

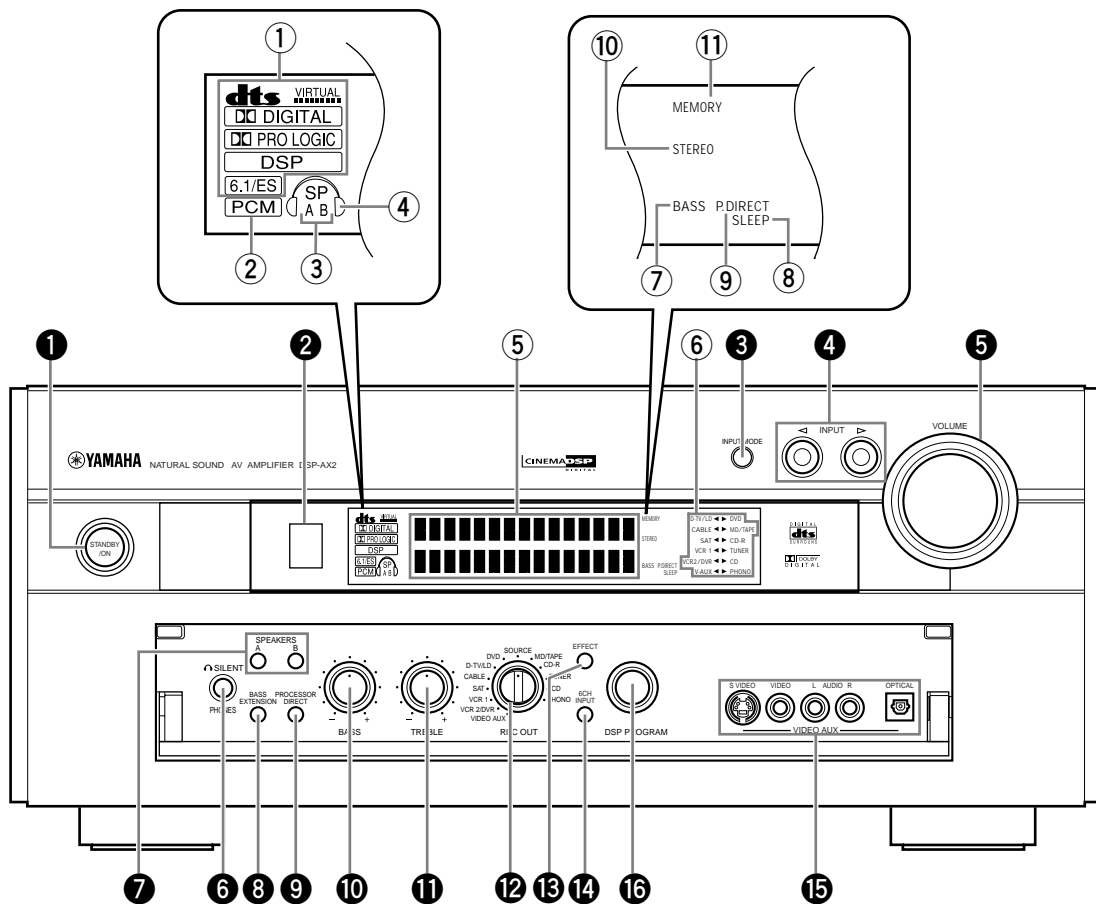

1 Bereitschaft/Einschalttaste [STANDBY/ON]

Mit dieser Taste wird der Verstärker ein- (Einschaltmodus) oder ausgeschaltet (Bereitschaftsmodus). Wenn Sie den Verstärker einschalten, können Sie ein Klickgeräusch vernehmen, worauf nach einer Verzögerung von vier bis fünf Sekunden die Klangreproduktion beginnen kann.

Im Bereitschaftsmodus verbraucht dieser Receiver eine geringe Strommenge, damit er auf die Fernbedienung ansprechen kann.

2 Fernbedienungssensor

3 Eingangsmoduswähler [INPUT MODE]

Wählt den Typ des Audiosignals für die gewählte Signalquelle.

4 Eingangswähler [INPUT]

Dient für die Wahl einer Signalquelle.

5 Lautstärkereglер [VOLUME]

Reguliert den Ausgangspegel aller Audiokanäle. Diese Regler beeinflusst aber den REC OUT-Pegel nicht.

6 Kopfhörerbuchse [PHONES]

Gibt die Audiosignale für ungestörtes Hörvergnügen unter Verwendung von Kopfhörern aus. Wenn Sie Kopfhörer anschließen, werden keine Signale an den PREOUT-Buchsen oder an den Lautsprechern ausgegeben.

7 Lautsprecher-Wahlschalter [SPEAKERS A/B]

Wenn SPEAKERS A/B eingeschaltet (ON) ist, schalten diese Tasten den Satz der an die A und/oder B Schraubklemmen an der Rückseite angeschlossenen Hauptlautsprecher ein.

8 Basserweiterungs-Ein/Aus-Taste [BASS EXTENSION ON/OFF]

Wenn BASS EXTENSION eingeschaltet (ON) ist, werden die Bassfrequenzen der linken und rechten Hauptkanäle um +6 dB (60 Hz) betont, während eine gesamte Klangbalance beibehalten wird. Diese Betonung ist nützlich, wenn Sie keinen Subwoofer verwenden. Diese Betonung ist vielleicht jedoch nicht feststellbar, wenn die Hauptlautsprecher auf "SMALL" gestellt sind und der Bassausgangsmodus "SWFR" verwendet wird.

9 Prozessor-Direkt-Ein/Aus-Taste [PROCESSOR DIRECT ON/OFF]

Wenn PROCESSOR DIRECT eingeschaltet (ON) ist, werden BASS, TREBLE, BALANCE und BASS EXTENSION umgangen, sodass das ursprüngliche Signale nicht geändert wird.

10 Bassregler [BASS]

Stellt den niederfrequenten Frequenzgang für die linken und rechten Hauptlautsprecherkanäle ein. Drehen Sie den Regler nach rechts oder nach links, um den niederfrequenten Frequenzgang zu betonen bzw. abzuschwächen.

11 Höhenregler [TREBLE]

Stellt den hochfrequenten Frequenzgang für die linken und rechten Hauptkanäle ein. Drehen Sie den Regler nach rechts, um den hochfrequenten Frequenzgang zu betonen.

12 Aufnahmeausgang [REC OUT]

Wählt die Signalquelle, welche Sie an die Audio/Videorecorder-Ausgänge richten möchten.

13 Effekttaste [EFFECT]

Schaltet die Effekt-Lautsprecher (Center-Lautsprecher, vordere Effekt-Lautsprecher, hintere Lautsprecher und hinteren Center-Lautsprecher) ein oder aus. Falls Sie den Ausgang dieser Lautsprecher unter Verwendung der **EFFECT**-Taste ausschalten, werden alle DTS und Dolby Digital Audiosignale an die linken und rechten Hauptkanäle gerichtet, ausgenommen für den LFE-Kanal.

14 Taste für 6-Kanal-Eingang [6CH INPUT]

Schaltet zwischen dem 6CH INPUT-Modus und den normalen Eingangsmodi um. Der 6CH INPUT-Modus hat Vorrang über die mittels **INPUT**-Wähler gewählte Signalquelle. Sie können kein DSP Sound-Feld-Programm benutzen, während ein externen Decoder verwendet wird.

15 Video-Reservebuchsen [VIDEO AUX]

An diesen Buchsen können Sie Audio- und Videosignale von tragbaren, externen Signalquellen eingeben, wie zum Beispiel von einer Videokamera. Um die Quellensignale von diesen Buchsen zu reproduzieren, wählen Sie V-AUX als die Eingangsquelle. Um diese Quelle an die **VCR 1** und **VCR 2/ DVR** Ausgangsbuchsen zu richten, wählen Sie VIDEO AUX und verwenden Sie **REC OUT**.

16 DSP-Programm-Wahlschalter [DSP PROGRAM]

Dient für die Wahl des DSP-Programms.

Anzeige-Indikatoren**1 Prozessor-Indikatoren**

Wenn eine Funktion des DTS/VIRTUAL/Dolby Digital/Dolby PRO LOGIC/DSP/Dolby Digital Matrix 6.1/DTS ES arbeitet, leuchtet der entsprechenden Indikator auf.

2 PCM

Leuchtet auf, wenn der Verstärker digitale PCM-Audiosignale (Pulse Code Modulation) reproduziert.

3 Lautsprecher-A/B [SPEAKERS A/B]

Leuchtet in Abhängigkeit davon auf, welcher Satz der Hauptlautsprecher gewählt ist. Beide Indikatoren leuchten auf, wenn beide Sätze von Lautsprechern gewählt sind.

4 Kopfhörer

Leuchtet auf, wenn Kopfhörer angeschlossen sind.

5 Multi-Informations-Display

Zeigt das gegenwärtige DSP-Programm und andere Informationen an, wenn die Einstellungen ausgeführt oder geändert werden.

6 Eingangsquelle

Zeigt die gegenwärtige Eingangsquelle mit einem pfeilförmigen Cursor an.

7 Bassindikator [BASS]

Leuchtet auf, wenn **BASS EXTENSION** eingeschaltet ist.

8 Einschlaf [SLEEP]

Leuchtet auf, wenn der EinschlafTIMER eingeschaltet ist.

9 P. DIRECT

Leuchtet auf, wenn **PROCESSOR DIRECT** eingeschaltet ist.

10 Stereoindikator [STEREO]

Leuchtet auf, wenn der AUTO-Abstimmungsindikator eingeschaltet ist und das Gerät ein starkes Signal für ein UKW-Stereoprogramm empfängt.

11 Speicherindikator [MEMORY]

Blinkt, um damit anzuzeigen, dass ein Festsender abgespeichert werden kann.

Rückwand

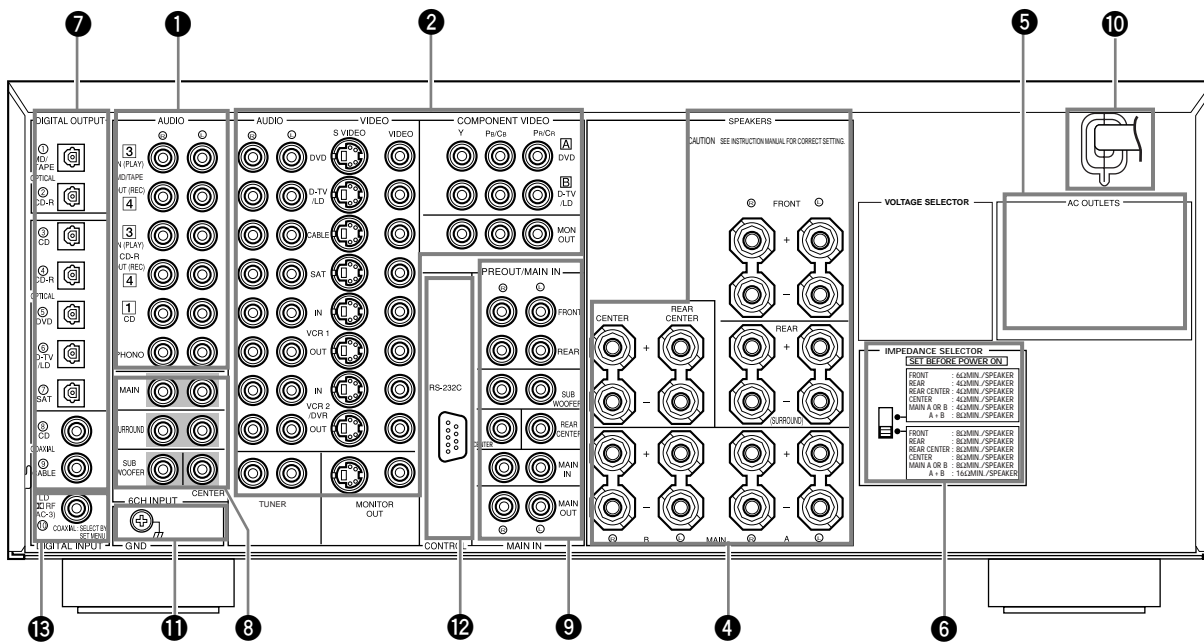

(Modelle für allgemeine Gebiete und China)

- 1** Buchsen für Audiokomponenten
- 2** Buchsen für Videokomponenten
- 3** Antenneneingangsklemmen
- 4** Lautsprecher-Schraubklemmen
- 5** Kaltgerätesteckdosen [AC OUTLETS]
Verwenden Sie diese Steckdosen für die Stromversorgung Ihrer anderen Audio/Videogeräte.
- 6** Impedanz-Wahlschalter [IMPEDANCE SELECTOR]
- 7** Digital-Lichtleiter/Koaxialbuchsen [DIGITAL OPTICAL/COAXIAL]
- 8** 6-Kanal-Eingangsbuchsen [6CH INPUT]
- 9** Vorverstärker-Aus-/Endstufen-Eingangsbuchsen [PRE OUT/MAIN IN]
- 10** Netzkabel
Schließen Sie das Netzkabel an eine Netzdose an. Bei den Modellen für allgemeine Gebiete, China und Großbritannien kann das Netzkabel nicht von dem Gerät abgetrennt werden.
- 11** Erdungsklemme [GROUND]
- 12** RS232C/CTRL OUT
Diese Steuerungsanschlüsse dienen für die Verwendung ergänzender Geräte. Für Einzelheiten wenden Sie sich bitte an Ihren Fachhändler.
- 13** RF (AC-3) Eingangsbuchse
Nur Modelle für allgemeine Gebiete und China.

Fernbedienung

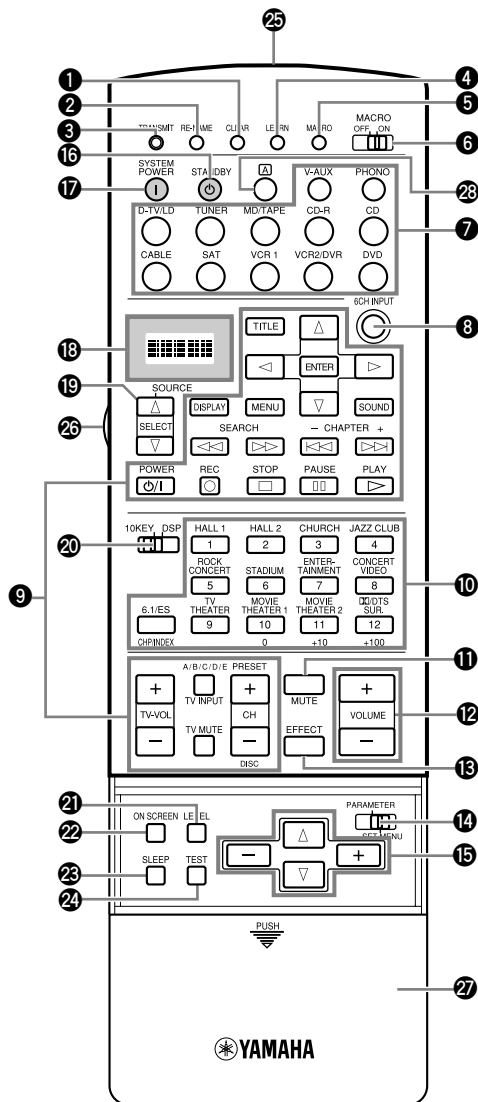

- 1 Löschtaste [CLEAR]**
Löscht den Inhalt für das Lernen.
- 2 Neubenennungstaste [RE-NAME]**
Dient für die Neubenennung des Eingangs.
- 3 Übertragungs-Kontrollleuchte [TRANSMIT]**
Blinkt, während die Fernbedienung Signale aussendet.
- 4 Lerntaste [LEARN]**
Startet mit der Lernfunktion.
- 5 Makrotaste [MACRO]**
Dient für die MACRO-Einstellung.
- 6 Makro-Ein/Aus-Schalter [MACRO ON/OFF]**
Schaltet die Makrofunktion ein oder aus.
- 7 Eingangstasten**
Wählen die Eingangsquelle für die Wiedergabe.
- 8 6-Kanal-Eingangstaste [6CH INPUT]**
Schaltet auf den 6CH INPUT-Modus, wenn ein externer Decoder verwendet wird.
- 9 Operationstasten**
Führen die mit dem Eingangswähler gewählte Operation aus.
- 10 Klangprogrammwähler/Zifferntasten**
Dienen für die Wahl des Klangprogramms.
- 11 Stummschalttaste [MUTE]**
Schaltet den Ton stumm. Drücken Sie erneut diese Taste, um den Audioausgang wiederum auf den vorhergehenden Lautstärkepegel einzustellen.
- 12 Lautstärketasten [VOLUME +/-]**
Erhöhen oder vermindern den Lautstärkepegel.
- 13 Effekttaste [EFFECT]**
Schaltet die Effekt-Lautsprecher (Center-Lautsprecher, vordere Lautsprecher, hintere Lautsprecher und hinteren Center-Lautsprecher) ein oder aus.
- 14 Parameter/Einstellmenütaste [PARAMETER/SET MENU]**
Wählt den PARAMETER-Modus oder den SET MENU-Modus.
- 15 Cursortasten**
Wählen und stellen die Parameter der DSP-Programme und die SET MENU-Posten in Abhängigkeit von der Position des PARAMETER/SET MENU-Wahlschalters ein.
- 16 Bereitschaftstaste [STANDBY]**
Schaltet die Stromversorgung aus.
- 17 Stromschalter [SYSTEM POWER]**
Schaltet die Stromversorgung ein.
- 18 Display**
Zeigt den Eingang oder den Betriebsstatus an.
- 19 Signalquellenwähler**
Wählt die Signalquelle.
- 20 10 KEY/DSP-Taste**
Wählt den Zifferntastenmodus oder den DSP-Programmodus.
- 21 Pegeltaste [LEVEL]**
Wählt den einzustellenden Kanal des Effektlautsprechers und stellt den Lautsprecherpegel ein.
- 22 On-Screen-Taste [ON SCREEN]**
Wählt den On-Screen-Display-Modus für Ihren Videomonitor.
- 23 Einschlafstaste [SLEEP]**
Dient für die Einstellung des Einschlaf-Timers.
- 24 Testtaste [TEST]**
Gibt das Testsignal für die Einstellung der Lautsprecherpegel aus.
- 25 Infrarotfenster**
- 26 Beleuchtungstaste [LIGHT]**
Schaltet die Beleuchtung ein oder aus. Wenn Sie diese Taste einmal drücken, wird die Beleuchtung für etwa zehn Sekunden eingeschaltet. Drücken Sie diese Taste erneut, um die Beleuchtung auszuschalten.
- 27 Abdeckung**
- 28 A-Taste**
Schaltet den Steuerbereich um.

Vorbereitungen

<i>Konfigurationen des Lautsprechersystems</i>	9
<i>Anschlüsse</i>	10
Anschluss von Audiokomponenten	10
Anschluss von Videokomponenten	12
Anschluss der Lautsprecher	14
Anschluss von Subwoofer	16
Anschluss eines externen Decoders	17
Anschluss von externen Verstärkern	17
Sonstiges	18
<i>On-Screen-Display (OSD)</i>	19
OSD-Modi	19
Wahl des OSD-Modus	19
<i>Anordnung der Lautsprecher</i>	20
<i>Einstellungen der Lautsprecher</i>	21
<i>Lautsprecher-Ausgangspegel</i>	22
Bevor Sie beginnen	22
Dolby Surround-Test	22
DSP-Test	23

Konfigurationen des Lautsprechersystems

Die wohl vollständigste Lautsprecherkonfiguration besteht aus acht Lautsprechern: den linken und rechten Hauptlautsprechern, einem Center-Lautsprecher, den linken und rechten hinteren Lautsprechern, den linken und rechten vorderen Effekt-Lautsprechern und einem hinteren Center-Lautsprecher. Falls Sie keine acht Lautsprecher verwenden, können Sie die Signale für die nicht in Ihrem System enthaltenen Lautsprecher an andere Lautsprecher in Ihrer Konfiguration liefern. Ein Subwoofer kann in jeder dieser Konfigurationen verwendet werden, um einen volleren Klang zu erhalten.

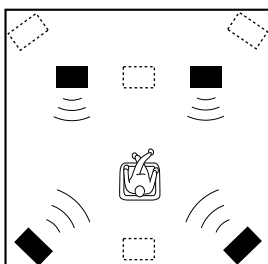
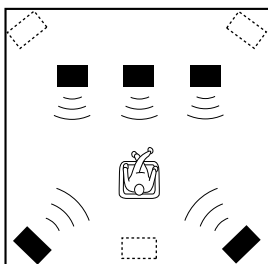
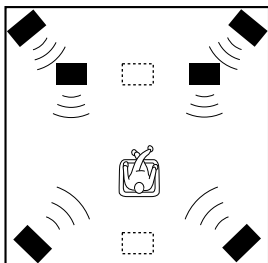
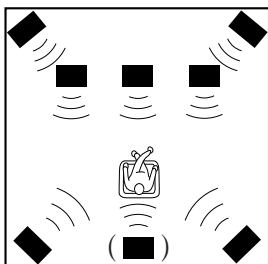
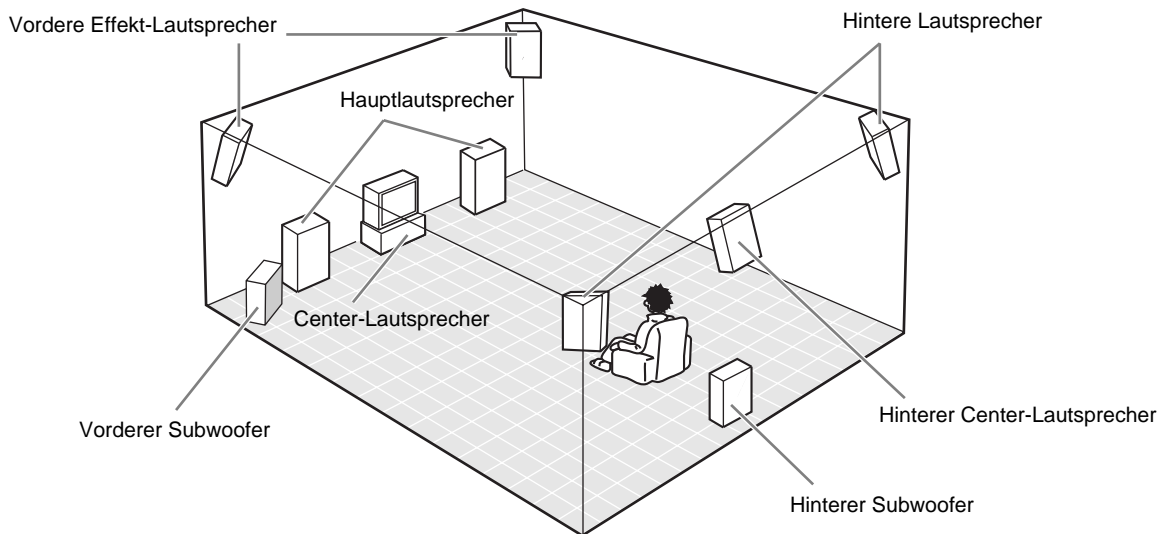

■ Konfiguration mit acht oder sieben Lautsprechern –Full Cinema DSP–

Wenn Sie Kinofilm-Software reproduzieren, bietet diese Konfiguration den vollen Ausdruck der leistungsstarken und realistischen Klangqualitäten von 70 mm Mehrspurton. Der Dialog ist so positioniert, dass er direkt vom Bildschirm zu kommen scheint, der Klangeffekt ist etwas hinter dem Bildschirm positioniert und die Tonspurmusik ist noch weiter hinter dem Bildschirm positioniert, um die Breite und Tiefe der Gesamtpräsentation auszudrücken. Diese Konfiguration nutzt die Fähigkeiten dieses Verstärkers optimal aus.

Der hintere Center-Lautsprecher ist nützlich für die Wiedergabe von 6-Kanal Digital Surround.

■ Konfiguration mit sechs Lautsprechern –Hi Fi DSP–

Diese Konfiguration wird für die meisten Audio-Wiedergaben mit HiFi DSP verwendet. Sie positioniert den Ton des Dialogs nicht so gut wie die Konfiguration mit sieben oder acht Lautsprechern. Sie kreiert jedoch ein dynamisches DSP-Sound-Feld (Digital-Sound-Feld-Prozessor), welches Tiefe zu dem Sound hinzufügt.

Für diese Lautsprecherkonfiguration sollten Sie den SET MENU-Posten 1A. CENTER SP auf "NONE" und 1D. REAR CT SP auf "NONE" ändern.

■ Konfiguration mit fünf Lautsprechern –Standard 5.1 Channel–

Diese Konfiguration drückt die Höhe des Klangfeldes nicht so gut wie die Konfiguration mit sieben oder acht Lautsprechern aus. Sie positioniert jedoch den Ton des Dialogs so, dass er direkt von dem Bildschirm zu kommen scheint.

Für diese Lautsprecherkonfiguration sollten Sie den SET MENU-Posten 1F. FRNT EFCT SP auf "NONE" und 1D. REAR CT SP auf "NONE" ändern.

■ Konfiguration mit vier Lautsprechern –Minimale Anforderung–

In dieser Konfiguration werden die Signale für die Center-Lautsprecher und die vorderen Effekt-Lautsprecher an die linken und rechten Hauptlautsprecher geliefert.

Für diese Lautsprecherkonfiguration sollten Sie den SET MENU-Posten 1A. CENTER SP auf "NONE", den Posten 1F. FRNT EFCT SP auf "NONE" und den Posten 1D. REAR CT SP auf "NONE" ändern.

Anschluss von Audiokomponenten

Bevor Sie irgend welche Komponenten anschließen, trennen Sie die Stromversorgung alle anzuschließenden Komponenten ab, einschließlich die dieses Gerätes, und bestimmen Sie, welche Buchsen für die linken und rechten Kanäle und für die Eingänge und Ausgänge zu verwenden sind.

Falls Sie andere YAMAHA Audio-Komponenten (wie zum Beispiel einen CD-Player oder CD-Wechsler, ein MD-Deck oder ein Tonbandgerät) anschließen, verbinden Sie die Buchsen mit den gleichen Beschriftungen. Yamaha verwendet dieses Beschriftungssystem für alle ihre Produkte.

In den Anschlussdiagrammen auf den folgenden Seiten:

■ Anschluss an die Digitalbuchsen

Dieses Gerät verfügt über Digitalbuchsen für die direkte Übertragung von Digitalsignalen über entweder Koaxial-oder Lichtleiterkabeln. Sie können die Digitalbuchsen für die Einspeisung von PCM, DTS und Dolby Digital Bitströmen verwenden. Falls Sie Komponenten sowohl an die **COAXIAL**-als auch an die **OPTICAL**-Buchsen anschließen (für CD und CABLE), dann wird den Signalen von der **COAXIAL**-Buchse Vorrang eingeräumt. Alle digitalen Eingangsbuchsen sind für Digitalsignale mit 96 kHz/24 Bit geeignet.



■ Über die Staubschutzkappe

Ziehen Sie die Kappe aus der Lichtleiterbuchse, bevor Sie ein Lichtleiterkabel anschließen. Bewahren Sie aber diese Kappe sorgfältig auf. Wenn Sie die Lichtleiterbuchse nicht verwenden, bringen Sie unbedingt die Kappe wieder an. Diese Kappe schützt die Buchse vor dem Eindringen von Staub.

Die **OPTICAL**-Buchsen dieses Verstärkers entsprechen dem EIA-Standard. Falls Sie ein Lichtleiterkabel verwenden, das nicht diesem Standard entspricht, kann dieses Gerät vielleicht nicht richtig funktionieren.

■ Anschluss an einen Plattenspieler

Diese Buchsen dienen für den Anschluss eines Plattenspielers mit MM-oder MC-Tonabnehmer hohen Ausgangspegels. Falls Sie einen Plattenspieler mit MC-Tonabnehmer niedrigen Ausgangspegels haben, verwenden Sie einen Inline-Zusatztransformator oder einen MC-Zusatzverstärker für den Anschluss an diese Buchsen.

Die Erdungsklemme (GND) sorgt nicht für eine elektrische Erdung des Plattenspielers. Sie reduziert einfach Rauschstörungen in dem Signal. In manchen Fällen hören Sie vielleicht geringere Rauschstörungen, wenn Sie den Anschluss an die GND-Klemme nicht ausführen.

■ Anschluss an einen CD-Player

- Die **COAXIAL CD**-und **OPTICAL CD**-Buchsen stehen für einen CD-Player mit Koaxial- oder Digital-Lichtleiterausgängen zur Verfügung.
- Wenn Sie einen CD-Player sowohl an die **COAXIAL CD**- als auch an die **OPTICAL CD**-Buchsen anschließen, wird den Eingangssignalen an der **COAXIAL CD**-Buchse Vorrang eingeräumt.

■ Anschluss eines MD-oder DAT-Decks

- Wenn Sie einen Recorder an dieses Gerät anschließen, lassen Sie die Stromversorgung des Decks eingeschaltet, während Sie dieses Gerät verwenden. Falls die Stromversorgung ausgeschaltet wird, kann dieses Gerät den Sound von anderen Komponenten verzerren.
- Wenn Sie von einer an dieses Gerät angeschlossenen Quellenkomponente aufnehmen, während die Stromversorgung dieses Gerätes ausgeschaltet ist, kann der aufgezeichnete Sound verzerrt werden. Um dieses Problem zu vermeiden, schalten Sie dieses Gerät ein.
- Wenn Sie einen CD-Recorder sowohl an die analogen als auch an die digitalen Eingangs- und Ausgangsbuchsen anschließen, dann haben die digitalen Signale Vorrang.

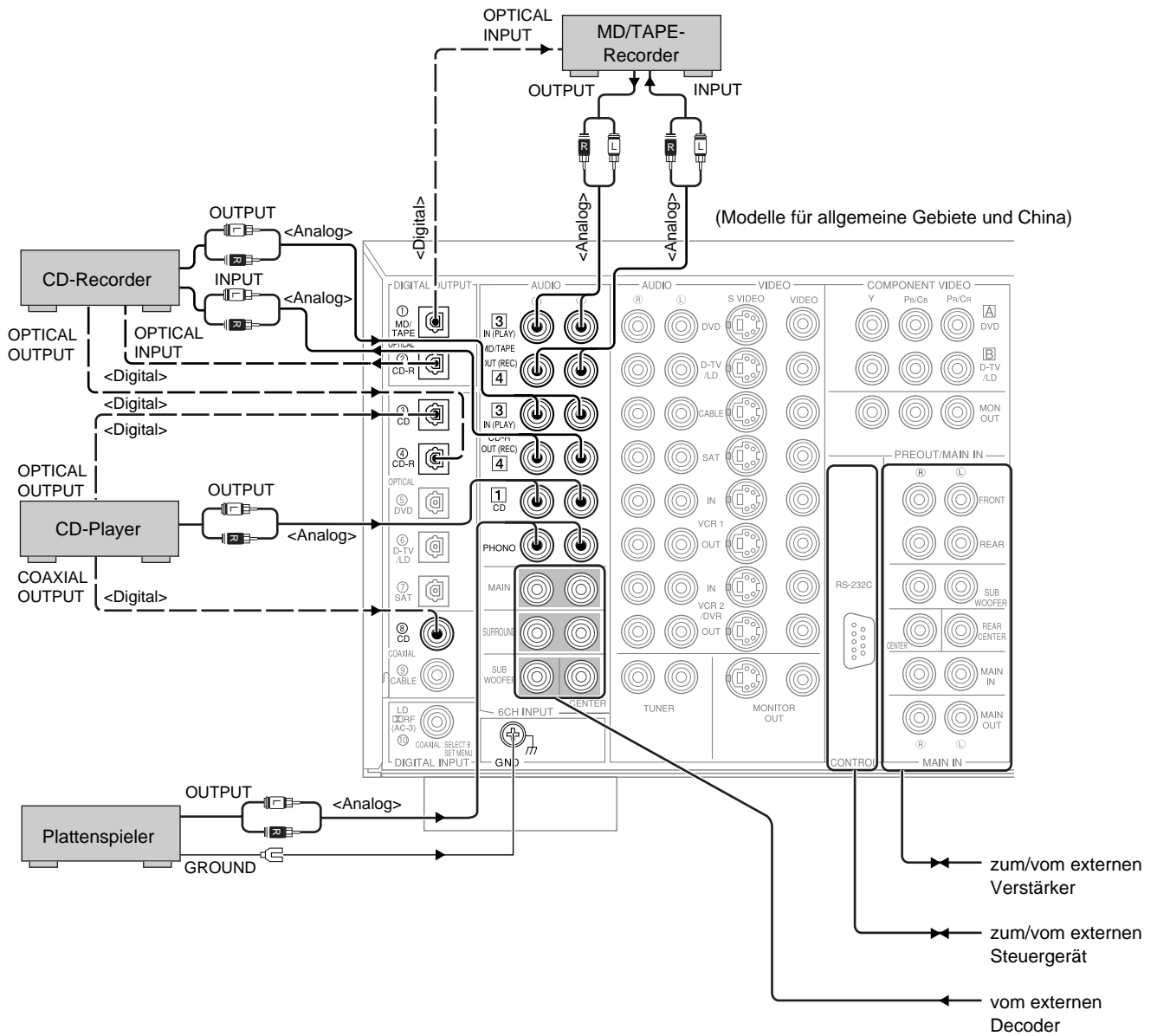

Anschluss von Videokomponenten

Bevor Sie irgend welche Komponenten anschließen, trennen Sie die Stromversorgung alle anzuschließenden Komponenten ab, einschließlich die dieses Gerätes, und bestimmen Sie, welche Buchsen für die linken und rechten Kanäle und für die Eingänge und Ausgänge zu verwenden sind. Nachdem Sie alle Anschlüsse ausgeführt haben, überprüfen Sie diese nochmals auf ihre Richtigkeit.

■ Über die Videobuchsen

Es gibt drei Arten von Videobuchsen. Die durch die **VIDEO**-Buchse eingegebenen Videosignale sind die herkömmlichen Bildaustastynchron-Videosignale. Durch die **S VIDEO**-Buchse eingegebene Videosignale werden in Luminanz-(Y) und Chrominanz- (C) Videosignale aufgetrennt. Die S-Videosignale erreichen bessere Qualität bei der Farbproduktion. Die durch die **COMPONENT VIDEO**-Buchsen eingegebenen Videosignale werden in die Luminanz-(Y) und Farbdifferenz-(**Pb/Cb, Pr/Cr**) Videosignale aufgetrennt. Diese Buchsen sind daher separat für die drei Signale angeordnet. Die Beschriftung der Komponenten-Videobuchsen kann in Abhängigkeit von den Komponenten (zum Beispiel Y, Cb, Cr / Y, Pb, Pr / Y, B-Y, R-Y/ usw.) unterschiedlich sein. Die Komponenten-Videosignale sorgen für beste Qualität bei der Bildproduktion.

Falls Ihre Videokomponente über einen S-Video-Ausgang oder einen Komponenten-Video-Ausgang verfügt, dann können Sie diese an dieses Gerät anschließen.

Schließen Sie die S-Video-Signalausgangsbuchse an Ihrer Videokomponente an die **S-VIDEO**-Buchse an oder verbinden Sie die Komponenten-Signalausgangsbuchsen an Ihrer Videokomponente mit den **COMPONENT VIDEO**-Buchsen.

Komposit-VIDEO-Buchse



S VIDEO-Buchse



COMPONENT VIDEO-Buchsen



Hinweise:

- Jeder Typ der Videobuchsen arbeitet unabhängig. Die durch die Bildaustastynchron-Video-, S-Video- und Komponenten-Videobuchsen eingegebenen Signale werden durch die entsprechenden Bildaustastynchron-Video-, S-Video- bzw. Komponenten-Videobuchsen ausgegeben.
- Verwenden Sie ein im Fachhandel erhältliches S-Video-Kabel oder im Fachhandel erhältliche Videokabel, wenn Sie ein Gerät an die **S VIDEO**-Buchsen bzw. an die **COMPONENT VIDEO**-Buchsen anschließen.
- Wenn Sie die **COMPONENT VIDEO**-Buchsen verwenden, kontrollieren Sie die Einzelheiten in der mit der anzuschließenden Komponente mitgelieferten Bedienungsanleitung.

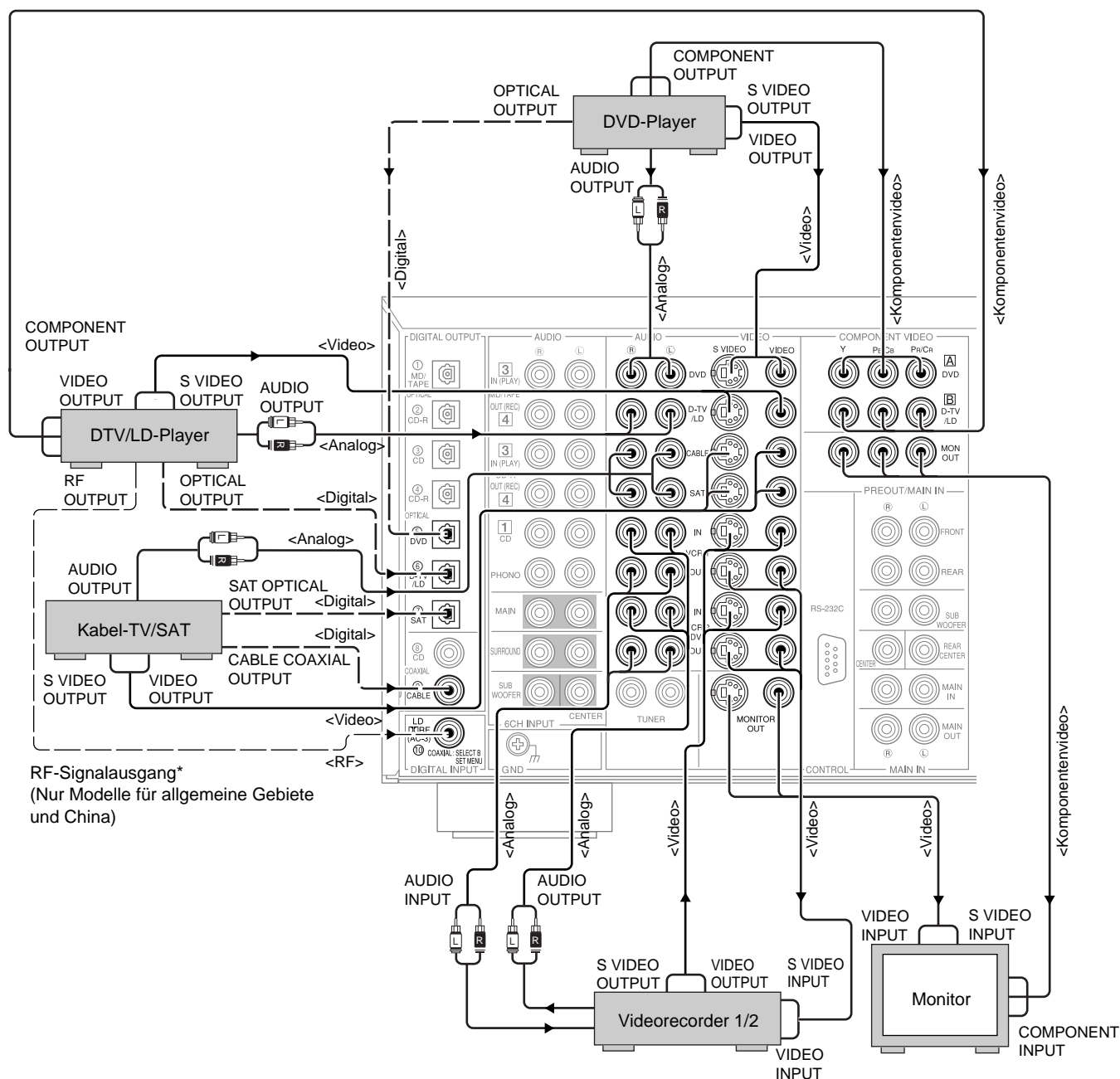

* <Modelle für Großbritannien und Europa>

Falls Ihr LD-Spieler mit einer Dolby Digital RF-Signal-Ausgangsbuchse ausgerüstet ist, schließen Sie diese über einen externen RF-Demodulator an dieses Gerät an. (Sie können den Dolby Digital RF-Signal-Ausgang Ihres LD-Players an die **COAXIAL**-Buchsen anschließen, indem Sie "I/O ASSIGN" in dem SET MENU verwenden.)

Anschluss der Lautsprecher

Dieser Abschnitt beschreibt, wie Sie die Lautsprecher an dieses Gerät anschließen können. Nachdem Sie den Anschluss Ihrer Lautsprecher beendet haben, verwenden Sie das SET MENU, um die Einstellungen der Signalausgänge in Abhängigkeit von der Anzahl und Größe der Lautsprecher in Ihrer Konfiguration zu ändern.

Bevor Sie irgend ein Lautsprecherkabel anschließen, überprüfen Sie welche Klemmen für die rechten und linken Kanäle zu verwenden sind, um richtige Polarität (+ und -) sicherzustellen. Falls Sie die Lautsprecher mit der falschen Polarität (+ und -) anschließen, kann dieses Gerät keinen klaren Sound reproduzieren.

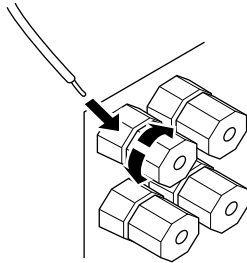

Bananenstecker

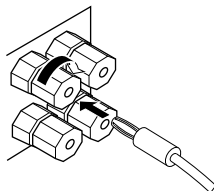

(Ausgenommen Modelle für Europa und Großbritannien)

■ Verwendung von Lautsprecherkabel

Ein Lautsprecherkabel besteht eigentlich aus einem Paar isolierter Drähte, die parallel in einem Kabel zusammengefasst sind. Einer dieser Drähte weist eine unterschiedliche Farbe oder Form auf, vielleicht mit einem Streifen, einer Vertiefung oder einer Rippe. Um sicherzustellen, dass Sie die Lautsprecher immer mit der richtigen Polarität anschließen, bestimmen Sie den Unterschied zwischen den Drähten in Ihrem Lautsprecherkabel und bringen Sie einen Anhänger an, auf dem die Polarität des entsprechenden Drahtes angegeben ist. Danach schließen Sie die Lautsprecherkabel mit der richtigen Polarität (+ und -) an.

- 1 Entfernen Sie etwa 9 mm der Isolierung von den Enden der Drähte.
- 2 Verdrillen Sie die freiliegenden Litzen, um Kurzschlüsse zu vermeiden.
- 3 Lösen Sie den Knopf der Schraubklemme, indem Sie ihn gegen den Uhrzeigersinn drehen.
- 4 Führen Sie den freiliegenden Teil des Drahtes in den Schlitz an der Seite der Schraubklemme ein und ziehen Sie den Knopf fest.





Hinweis:

- Falls Ihre Lautsprecherkabel mit Bananenstecker ausgerüstet sind, ziehen Sie den Knopf der Schraubklemme fest und stecken Sie den Stecker in das Ende der Klemme. (Ausgenommen Modelle für Europa und Großbritannien)

Vorsicht:

- Schließen Sie die Lautsprecherkabel sorgfältig an, um Kurzschlüsse zu vermeiden. Falls Sie die Stromversorgung einschalten und ein Schaltkreis kurzgeschlossen ist, kann dieser Verstärker beschädigt werden, auch wenn eine Schutzschaltung die Stromversorgung automatisch abschaltet.

■ Über die RF (AC-3) Signaleingangsbuchse <Nur Für Modelle für China und allgemeine Gebiete>

Falls Ihr LD-Spieler mit einer  RF (AC-3) Signalausgangsbuchse ausgerüstet ist, verbinden Sie diese mit der  RF (AC-3) Eingangsbuchse an diesem Gerät. Für diesen Anschluß ändern Sie den SET MENU Posten 7D. COAXIAL IN (10) auf "LD-RF". Falls die  RF (AC-3) Signale und die Analogsignale gleichzeitig eingegeben werden, wird den RF-Signalen Vorrang eingeräumt. Wenn Sie die  RF (AC-3) Signale reproduzieren möchten, stellen Sie den Eingangsmodus mit dem INPUT MODE-Wahlschalter auf "D.D. RF" ein.

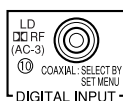

Hinweis:

- Die  RF (AC-3) Signale können unter Verwendung des REC OUT-Wahlschalters nicht ausgegeben werden. Wenn Sie Ton oder Bilder von einem LD-Spieler aufnehmen, schließen Sie unbedingt den Spieler an die DIGITAL OPTICAL-Buchsen oder an die analogen AUDIO-Buchsen an.

Vorsicht:

- Wenn Sie einen LD-Spieler mit einer  RF (AC-3) Ausgangsbuchse an dieses Gerät anschließen, können Sie den Dolby Digital Sound nicht von allen LD-Discs reproduzieren. Sie müssen eine mit Dolby Digital Signal codierte LD-Disc wiedergeben, um die Vorteile des Dolby Digital Sounds genießen zu können.

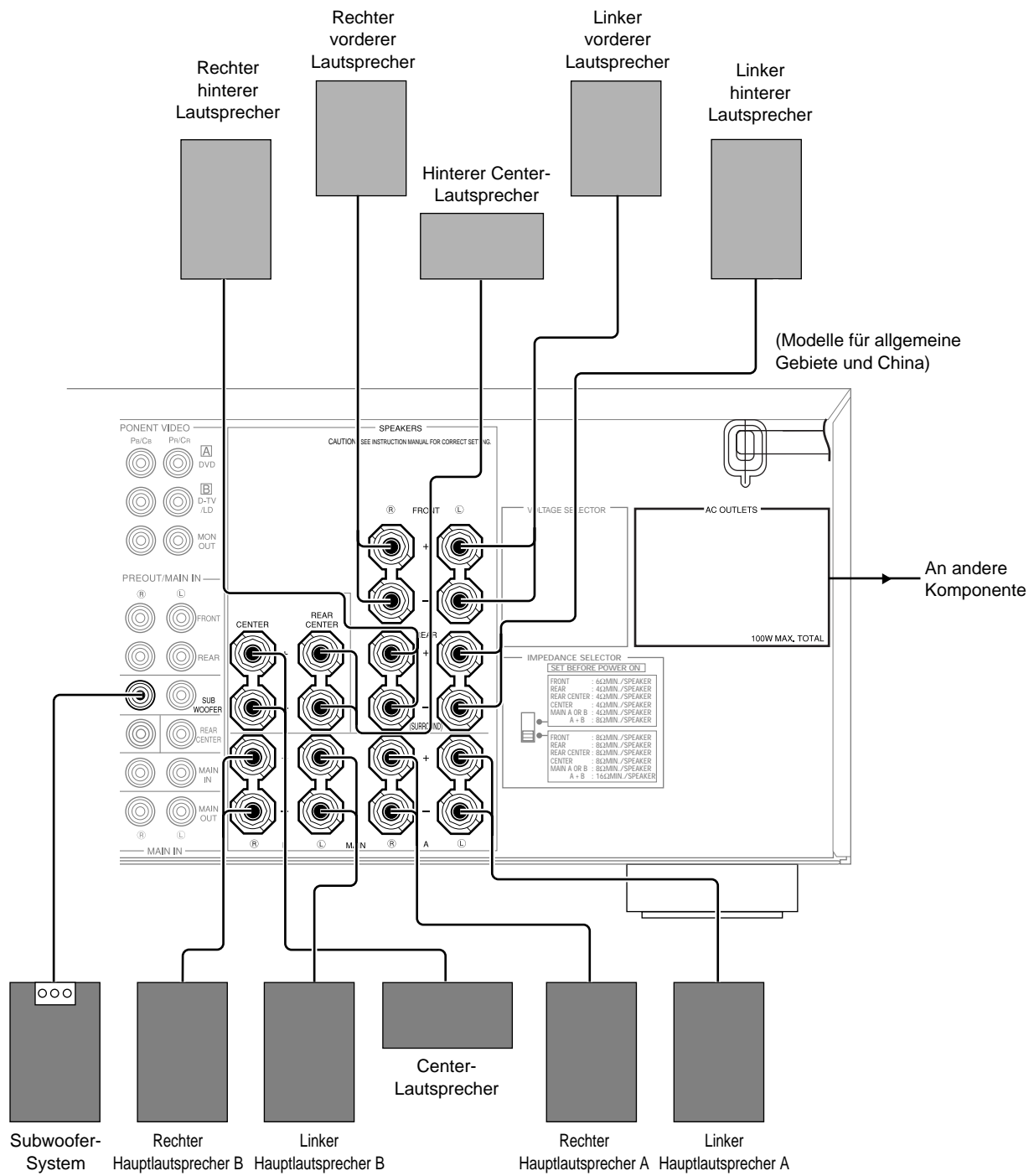

Anschluss von Subwoofer

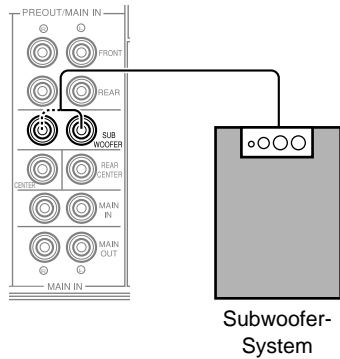

■ Anschluss eines vorderen Subwoofers

- Schließen Sie die Signaleingangsbuchse Ihres Subwoofers an eine der **PRE OUT/MAIN IN SUBWOOFER**-Buchsen an.

Hinweise:

- Die **SUBWOOFER**-Buchsen (Ausgänge) sind mit einem eingebauten Abkappfilter (90 Hz) ausgerüstet. Wenn ein aktiver Subwoofer verwendet wird, stellen Sie die Abkappfrequenz an Ihrem Subwoofer auf "MAX" ein.
- Beide **SUBWOOFER**-Buchsen geben das gleiche Signal aus.

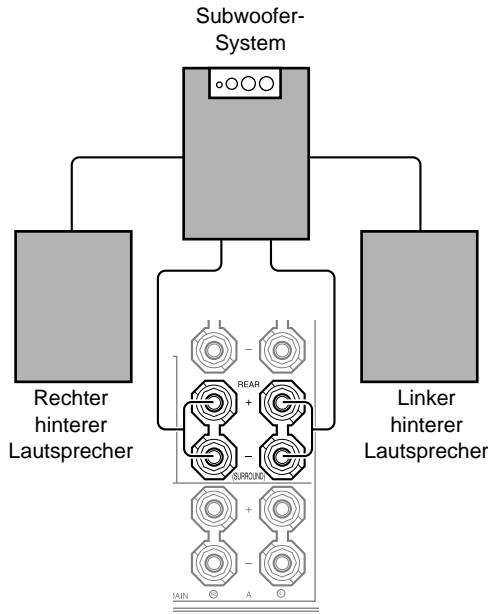

■ Anschluss eines hinteren Subwoofers

Durch die Verwendung von vorderen und hinteren Subwoofern, können die CINEMA-DSP Sound-Feld-Programme realistische Filmeffekte mit kraftvollem, dynamischen Sound produzieren. Um die Vorteile dieses dynamischen Sounds zu nutzen, stellen Sie unbedingt den Posten 1C. REAR L/R SP in dem SET MENU auf "LARGE" und schließen Sie die hinteren Lautsprecher und den Subwoofer gemäß Abbildung an.

- 1 Schließen Sie die rechte positive (+) Eingangsklemme Ihres Subwoofers an die **REAR R+ Klemme** und die rechte negative (-) Klemme Ihres Subwoofers an die **REAR R- Klemme** unter Verwendung von Lautsprecherkabeln an.
- 2 Schließen Sie die linke positive (+) Eingangsklemme Ihres Subwoofers an die **REAR L+ Klemme** und die linke negative (-) Eingangsklemme Ihres Subwoofers an der **REAR L- Klemme** unter Verwendung von Lautsprecherkabeln an.
- 3 Schließen Sie Ihre hinteren Lautsprecher an die Ausgangsklemmen an dem hinteren Subwoofer an.

Achten Sie bei dem Anschluss der hinteren Lautsprecher an den Subwoofer auf die richtige Polarität.

Hinweis:

- Stellen Sie die Lautsprecher-Lautstärke für den Subwoofer mit den Reglern an dem Subwoofer und nicht mit den Reglern an diesem Gerät ein.

Anschluss eines externen Decoders

Dieses Gerät ist mit sechs zusätzlichen Eingangsbuchsen (linke und rechte MAIN, CENTER, linke und rechte SURROUND und SUBWOOFER) ausgerüstet, die für den diskreten Multikanal-Eingang von einem externen Decoder, Sound-Prozessor oder Vorverstärker verwendet werden können. Schließen Sie die Ausgangsbuchsen des externen Decoders an die **6CH INPUT**-Buchsen an.

Achten Sie darauf, dass die linken und rechten Ausgänge an die linken und rechten Eingangsbuchsen für die Haupt- und Surround-Kanäle angeschlossen werden.

Um den Sound Ihres externen Decoders zu hören, drücken Sie die **6CH INPUT**-Taste an diesem Verstärker oder an der Fernbedienung.

Hinweise:

- Wenn Sie **6CH INPUT** als die Eingangsquelle wählen, schaltet dieser Verstärker den Digital-Sound-Feld-Prozessor automatisch aus, sodass Sie keine DSP-Programme hören können.
- Wenn Sie **6CH INPUT** als die Eingangsquelle wählen, ist eine Änderung von **SPEAKER SET** in dem **SET MENU** nicht wirksam.

Anschluss von externen Verstärkern

Falls Sie die Ausgangsleistung der Lautsprecher weiter erhöhen oder einen anderen Verstärker verwenden möchten, schließen Sie einen externen Verstärker wie folgt an die **PRE OUT/MAIN IN**-Buchsen an.

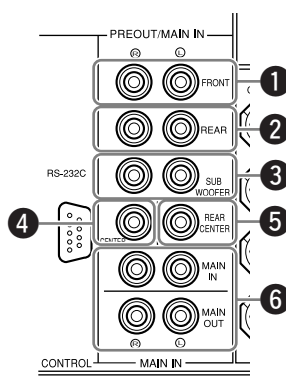

1 Vordere Buchsen [FRONT]

Dies sind die Leitungsausgangsbuchsen für den vorderen Effekt-Kanal.

2 Hintere (Surround) Buchsen [REAR]

Dies sind die Leitungsausgangsbuchsen für den hinteren Kanal.

3 Subwoofer-Buchsen [SUBWOOFER]

Durch diese Buchsen werden die Frequenzen unter 90 Hz für den Haupt-, Center- und hinteren Kanal ausgegeben. Sie können auch die DTS- und Dolby Digital LFE-Signale diesem Ausgang zuleiten.

Stellen Sie den Lautstärkepegel des Subwoofers mit dem am Subwoofer angebrachten Regler ein. Die Lautstärke des Subwoofers kann von diesem Verstärker aus nicht eingestellt werden.

4 Mittlere Buchse [CENTER]

Ausgangsbuchse für Center-Kanal.

5 Buchse für hinteren Center-Kanal [REAR CENTER]

Dies ist die Leitungsausgangsbuchse des hinteren Center-Kanals.

6 Hauptbuchsen [MAIN]

MAIN IN-Buchsen Leitungsausgang an die Hauptkanalverstärker dieses Gerätes.

Wenn Sie den Anschluss an diese Buchsen vornehmen, dann werden die am Vorverstärker dieses Gerätes eingegebenen Signale nicht an den Hauptverstärker dieses Gerätes ausgegeben.

MAIN OUT-Buchsen Dies sind die Hauptkanal-Leitungsausgangsbuchsen. Die durch diese Buchsen ausgegebenen Signale werden von den Einstellungen der **BASS**-, **TREBLE**-, **BALANCE**- und **BASS EXTENSION**-Regler beeinflusst.

Sonstiges

Vorbereitungen

WARNUNG

Ändern Sie niemals die Einstellung des **IMPEDANCE SELECTOR**-Wahlschalters, während die Stromversorgung des Verstärkers eingeschaltet ist, da sonst der Verstärker beschädigt werden kann.

FALLS DIESER VERSTÄRKER DURCH DAS DRÜCKEN DES STANDBY/ON-SCHALTERS NICHT EINGESCHALTET WIRD:

Der **IMPEDANCE SELECTOR**-Wahlschalter ist wahrscheinlich nicht auf eine seiner Endstellungen gestellt. Falls dies der Fall ist, stellen Sie den Schalter auf eine seine Endstellung ein, während der Verstärker auf den Bereitschaftsmodus geschaltet ist.

■ Impedanz-Wahlschalter (IMPEDANCE SELECTOR)

Wählen Sie die Position, die den Anforderungen Ihres Lautsprechersystems entspricht.

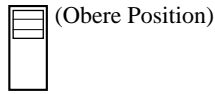

FRONT EFFECT:

Die Impedanz jedes Lautsprechers muss 6 Ohm oder mehr betragen.

REAR: Die Impedanz jedes Lautsprechers muss 6 Ohm oder mehr betragen.

REAR CENTER:

Die Impedanz des Lautsprechers muss 6 Ohm oder mehr betragen.

CENTER: Die Impedanz des Lautsprechers muss 4 Ohm oder mehr betragen.

MAIN: Falls Sie ein Paar von Hauptlautsprechern verwenden, muss die Impedanz jedes Lautsprechers 4 Ohm oder mehr betragen.

Falls Sie zwei Paare von Hauptlautsprechern verwenden, muss die Impedanz jedes Lautsprechers 8 Ohm oder mehr betragen.



FRONT EFFECT:

Die Impedanz jedes Lautsprechers muss 8 Ohm oder mehr betragen.

REAR: Die Impedanz jedes Lautsprechers muss 8 Ohm oder mehr betragen.

REAR CENTER:

Die Impedanz des Lautsprechers muss 8 Ohm oder mehr betragen.

CENTER: Die Impedanz des Lautsprechers muss 8 Ohm oder mehr betragen.

MAIN: Falls Sie ein Paar von Hauptlautsprechern verwenden, muss die Impedanz jedes Lautsprechers 8 Ohm oder mehr betragen.

Falls Sie zwei Paare von Hauptlautsprechern verwenden, muss die Impedanz jedes Lautsprechers 16 Ohm oder mehr betragen.

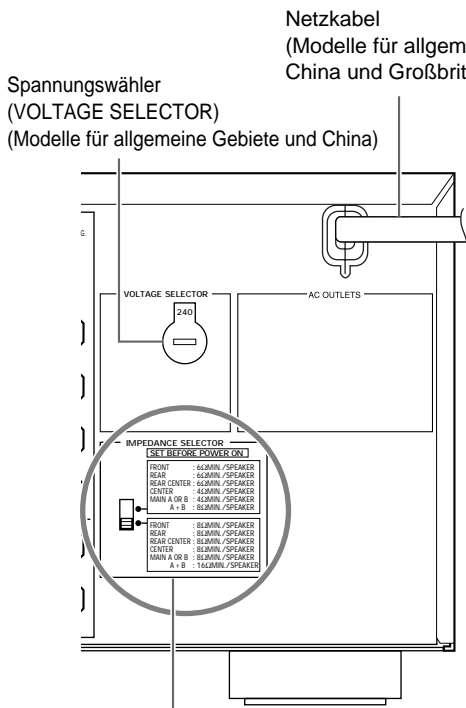

Netzkabel
(Modelle für allgemeine Gebiete,
China und Großbritannien)

Spannungswähler
(VOLTAGE SELECTOR)
(Modelle für allgemeine Gebiete und China)

Impedanz-Wahlschalter
(IMPEDANCE SELECTOR)

■ Anschluss des Netzkabels

Den Netzstecker dieses Gerätes erst an eine Netzdose anstecken, nachdem alle Anschlüssen beendet wurden.

Vorsicht:

- Verwenden Sie niemals andere als die mitgelieferten Netzkabel. (Nur Modell für Europa)

■ Kaltgerätesteckdosen [AC OUTLETS]

Verwenden Sie diese Kaltgerätesteckdosen, um die Stromversorgungskabel Ihrer anderen Komponenten an diesen Verstärker anzuschließen. Die Ausgangsleistung der geschalteten Kaltgerätesteckdosen wird von der **STANDBY/ON**-Taste dieses Verstärkers (**SYSTEM POWER**- oder **STANDBY**-Taste der Fernbedienung) gesteuert. Diese Steckdosen liefern den Strom an die angeschlossenen Geräte, sobald dieser Verstärker eingeschaltet ist. Die maximale Ausgangsleistung alle Kaltgerätesteckdosen (**AC OUTLETS**) gemeinsam (gesamte Leistungsaufnahme der angeschlossenen Komponenten) beträgt 100 W.

■ Spannungswähler (Modelle für allgemeine Gebiete und China)

Der Spannungswähler an der Rückseite dieses Gerätes muß auf Ihre örtliche Netzspannung eingestellt werden, BEVOR Sie den Netzstecker an eine Netzdose anschließen.

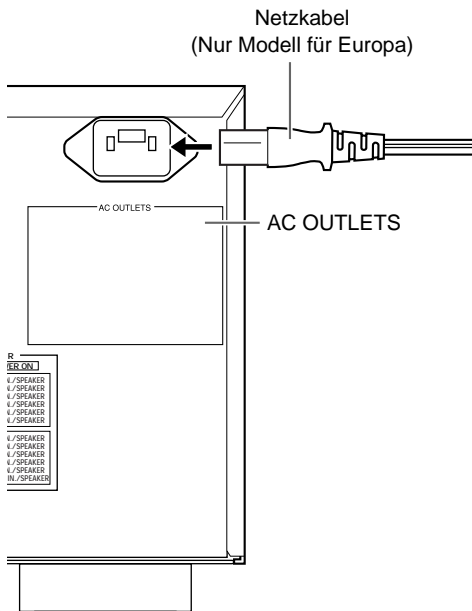

Netzkabel
(Nur Modell für Europa)

AC OUTLETS

On-Screen-Display (OSD)

Sie können die Betriebsinformationen dieses Verstärkers an einem Videomonitor anzeigen. Falls Sie die Einstellungen für die SET MENU- und DSP-Sound-Feld-Programm-Parameter auf einem Bildschirm anzeigen, können die verfügbaren Optionen und Parameter viel leichter gesehen werden als durch Ablesen des Fronttafel-Displays.

Falls eine Videoquelle reproduziert wird, wird das OSD dem Bild überlagert.

Falls eine Videoquelle nicht reproduziert wird (oder die Quellenkomponente auf den Bereitschaftsmodus geschaltet ist), dann können Sie das OSD (blauer Hintergrund) mit "14 DISPLAY SET" des SET MENU ein- oder ausschalten.

OSD-Modi



Vollständiges Display (Beispiel)

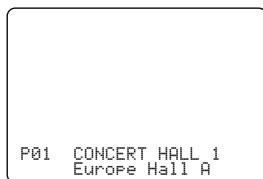

Verkürztes Display (Beispiel)

Sie können die Menge der durch das OSD angezeigten Informationen ändern.

Vollständiges Display Diese Modus zeigt immer die Einstellungen der Sound-Feld-Programm-Parameter am Videomonitor an.

Verkürztes Display Dieser Modus zeigt kurz den gleichen Inhalt wie das Fronttafel-Display an der Unterseite des Bildschirms an, der danach verschwindet.

Display ausgeschaltet ... Dieser Modus zeigt kurz die Meldung "DISPLAY OFF" an der Unterseite des Bildschirms an, die danach verschwindet. Anschließend erscheinen keine Betriebsänderungen auf dem Bildschirm, mit Ausnahme der von **ON SCREEN**.

Hinweise:

- Wenn Sie den vollständigen Displaymodus wählen, werden der **INPUT**-Wähler, **VOLUME** und manche anderen Betriebsinformationen an der Unterseite des Bildschirms im gleichen Format wie auf dem Fronttafel-Display angezeigt.
- Das OSD-Signal wird nicht durch den **REC OUT**-Wähler ausgegeben und wird daher auch nicht gemeinsam mit einem Videosignal aufgezeichnet.
- Die Informationen für SET MENU, TEST DOLBY SUR und TEST DSP erscheinen unabhängig von dem OSD-Modus.

Wahl des OSD-Modus

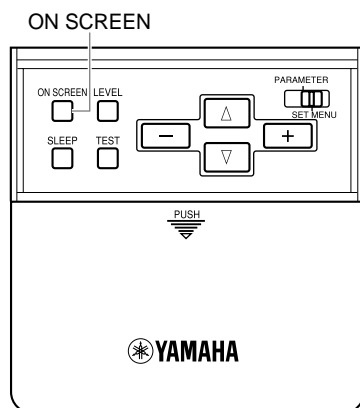

1 Wenn Sie die Stromversorgung einschalten, zeigen der Videomonitor und das Fronttafel-Display den Pegel der Hauptlautstärke für einige Sekunden an, worauf auf die Anzeige des gegenwärtigen Sound-Feld-Programms umgeschaltet wird.

2 Drücken Sie wiederholt die **ON SCREEN**-Taste der Fernbedienung, um den Displaymodus zu ändern.

Der OSD-Modus ändert in der folgenden Reihenfolge: Vollständiges Display, Verkürztes Display und Display ausgeschaltet.

Hinweise:

- Falls Sie eine Videoeingangsquelle wählen, die sowohl an die **S VIDEO IN**- als auch an die Bildaustastsynchron-**VIDEO IN**-Buchsen Komponenten angeschlossen hat, und sowohl die **S VIDEO OUT**- als auch die Bildaustastsynchron-**VIDEO OUT**-Buchsen an einen Videomonitor angeschlossen sind, wird das Videosignal sowohl an die **S VIDEO OUT**- als auch an die **VIDEO OUT**-Buchsen ausgegeben. Das OSD wird jedoch nur mit dem S-Videosignal geliefert. Falls kein Videosignal eingegeben wird, wird das OSD sowohl mit dem S-Video- als auch mit dem Bildaustastsynchron-Videosignal geliefert.
- Falls Ihr Videomonitor nur an die **COMPONENT VIDEO**-Buchsen dieses Verstärkers angeschlossen ist, wird das OSD nicht angezeigt. Stellen Sie daher sicher, dass Ihr Videomonitor an die **COMPONENT VIDEO**-Buchsen und entweder an die **VIDEO**- oder **S VIDEO**-Buchsen angeschlossen ist, wenn Sie das OSD sehen möchten.
- Es kann zu instabilen Bildern kommen, wenn Sie Videosoftware mit Kopierschutzsignal oder Videosignale mit vielen Rauschstörungen wiedergeben.

Anordnung der Lautsprecher

Wo Sie Ihre Lautsprecher anordnen, hat eine kolossale Auswirkung auf den Sound Ihres Systems.

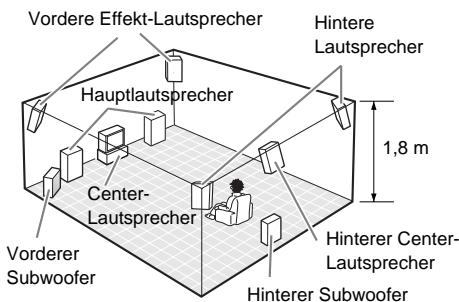
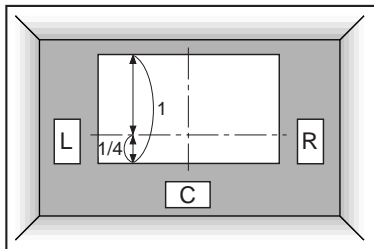
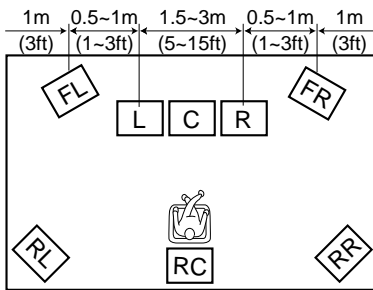
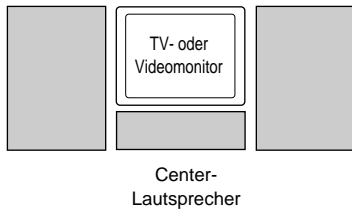
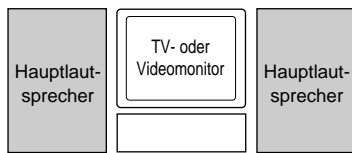

Anordnen der Hauptlautsprecher

Ordnen Sie die linken und rechten Hauptlautsprecher in gleichem Abstand von der Hörposition an.

Falls Sie einen TV- oder Videomonitor in Ihrem System verwenden, sollte der Abstand jedes Lautsprechers von jeder Seite des TV- oder Videomonitors gleich sein.

Anordnen des Center-Lautsprechers

Falls Sie einen TV- oder Videomonitor in Ihrem System verwenden, richten Sie die Frontfläche des Center-Lautsprechers mit der Frontfläche des Monitors aus. Ordnen Sie den Lautsprecher so nahe wie möglich an dem Monitor an, wie zum Beispiel über oder unter dem Monitor. Falls Sie den Lautsprecher unter dem Monitor anordnen, können die vorderen Effekt-Lautsprecher die Höhe des Sounds gemäß der Aktion auf dem Bildschirm einstellen (abhängig von der Hörposition). Falls Sie einen Projektionsbildschirm in Ihrem System verwenden, ordnen Sie den Center-Lautsprecher unter diesem Bildschirm an. Achten Sie dabei auf genaue Ausrichtung des Lautsprechers mit der Mitte des Bildschirms.

Anordnen der vorderen Effekt-, der hinteren Lautsprecher und des hinteren Center-Lautsprechers

Der Fronteffekt-Lautsprecher sollten etwa 0,5 bis 1,0 m außerhalb der Hauptlautsprecher und an der Vorderseite des Raumes angeordnet werden. Sie sollten gegen die Hörposition gerichtet werden. Bringen Sie die hinteren Lautsprecher an der Rückseite des Raumes an, sodass sie auf die Hörposition gerichtet sind. Die hinteren Lautsprecher können in einem größeren Abstand als die vorderen Effekt-Lautsprecher voneinander angeordnet werden. Die vorderen Effekt- und die hinteren Lautsprecher sollten etwa 1,8 m über dem Fußboden angeordnet werden.

Sobald Sie mit dem Hören von Programmen beginnen, stellen Sie die Anordnung der Lautsprecher weiter ein, bis Sie einen ausgeglichenen Sound von den Hauptlautsprechern und den vorderen Effekt-Lautsprechern sowie den hinteren Lautsprechern erhalten.

Wenn Sie einen Projektionsbildschirm verwenden

Stellen Sie die Lautsprecher gemäß Abbildung auf.

Die Hauptlautsprecher sollten etwa ein Viertel des Abstandes von der Unterseite des Bildschirms angeordnet sein.

Bringen Sie den Center-Lautsprecher in der Mitte und direkt unter dem Bildschirm an. Der Center-Lautsprecher lässt Sie den Dialog genau orten.

Wenn Sie einen Projektionsbildschirm in Ihrem System verwenden, erzeugen die vorderen Effekt-Lautsprecher eine bessere Effektivität. Die CINEMA-DSP Sound-Feld-Programme heben den Sound von dem Center-Lautsprecher nach oben an und gewährleisten einen den Videobildern entsprechenden natürlichen Klang.

Anordnen der Subwoofer

Ordnen Sie den vorderen Subwoofer in der Nähe der Hauptlautsprecher an. Drehen Sie ihn etwas gegen die Mitte des Raumes, um Reflexionen von den Wänden zu reduzieren.

Falls Sie einen hinteren Subwoofer verwenden, stellen Sie diesen hinter der Hörposition auf. Die Aufstellung des hinteren Subwoofers ist auf Grund der reproduzierten ultratiefen Frequenzen nicht so kritisch.

Durch Hinzufügen eines hochwertigen Subwoofers zu den auf Seite 9 dargestellten Lautsprecherkonfigurationen können Sie noch stärkere und realistischere Filmeffekte erzielen, auch wenn Ihre Hauptlautsprecher sehr groß sind.

Hinweise:

- Falls Sie unterschiedliche Marken von Lautsprechern (mit unterschiedlicher Klangqualität) in Ihrer Konfiguration verwenden, kann es vorkommen, dass der Ton von sich bewegenden menschlichen Stimmen oder anderen Tonarten nicht glatt verschoben wird. Wir empfehlen Ihnen daher, nur Lautsprecher des gleichen Herstellers mit der gleichen Klangqualität zu verwenden. Sie können die Ausgangspegel und die Entzerrung Ihrer Effekt-Lautsprecher auch mit Hilfe des SET MENU einstellen.
- Falls Sie kleine Lautsprecher verwenden, verstärkt ein zusätzlicher Subwoofer die Klangeffekte von Spielfilmen.

Einstellungen der Lautsprecher

Dieses Gerät weist sieben SPEAKER SET-Posten in dem SET MENU (Einstellungsmenti) auf, die Sie gemäß der Anzahl und der Größe der Lautsprecher in Ihrer Konfiguration einstellen müssen. Die folgende Tabelle fasst diese SPEAKER SET-Posten zusammen und zeigt die anfänglichen Einstellungen sowie andere mögliche Einstellungen an. Falls die anfänglichen Einstellungen für Ihre Lautsprecherkonfiguration nicht geeignet sind, ändern Sie die Einstellungen in dem SET MENU.

Zusammenfassung der SPEAKER SET-Posten 1A bis 1G

Posten	Beschreibung	Anfängliche Einstellung
1A. CENTER SP	Wählt den Ausgangsmodus des Center-Kanals in Abhängigkeit von der Größe des Center-Lautsprechers. Die möglichen Einstellungen sind LRG (groß), SML (klein) und NONE (keinen).	LRG
1B. MAIN SP	Wählt den Ausgangsmodus des Hauptkanals in Abhängigkeit von der Größe der Hauptlautsprecher. Die möglichen Einstellungen sind LARGE (groß) und SMALL (klein).	LARGE
1C. REAR L/R SP	Wählt den Ausgangsmodus des hinteren Kanals in Abhängigkeit von der Größe der hinteren Lautsprecher. Die möglichen Einstellungen sind LRG (groß), SML (klein) und NONE (keine).	LRG
1D. REAR CT SP	Wählt den Ausgangsmodus des hinteren Center-Kanals in Abhängigkeit von der Größe des hinteren Center-Lautsprechers. Die möglichen Einstellungen sind LRG (groß), SML (klein) und NONE (kein).	LRG
1E. LFE/BASS OUT	Wählt einen Lautsprecher für den LFE/Bass-Signalausgang. Die möglichen Einstellungen sind SWFR (Subwoofer), MAIN (Haupt) und BOTH (beide).	BOTH
1F. FRNT EFCT SP	Wählt den Ausgangsmodus für das vordere Effektsignal in Abhängigkeit davon, ob vorderer Effekt-Lautsprecher verwendet werden oder nicht. Die möglichen Einstellungen sind YES (Ja) und NONE (kein).	YES
1G. MAIN LEVEL	Wählt den Ausgangspegel des Hauptkanalsignals. Die möglichen Einstellungen sind Normal und -10 dB.	Normal

Hinweis:

- Wenn Sie die Balance des Ausgangspegels von den rechten und linken Hauptlautsprechern einstellen, verwenden Sie "L/R BALANCE" in dem SET MENU.

Lautsprecher-Ausgangspegel

Dieser Abschnitt beschreibt, wie Sie die Lautsprecherpegel mit dem Testton einstellen können. Es gibt zwei Tests: Dolby Surround-Test und DSP-Test.

Bevor Sie beginnen

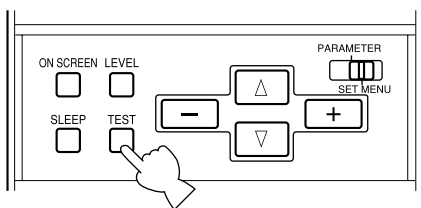

- 1 Stellen Sie die **BASS**- und **TREBLE**-Regler auf der Fronttafel auf "0" (Mittenposition) und schalten Sie die **BASS EXTENSION**-Taste aus.
- 2 Verwenden Sie die Fernbedienung für die drei nächsten Schritte. Setzen Sie sich in die normale Hörposition und stellen Sie den **PARAMETER/SET MENU**-Wahlschalter der Fernbedienung auf **PARAMETER**.
- 3 Stellen Sie die **10 KEY/DSP**-Taste auf **DSP** ein und drücken Sie danach die **DOLBY SUR**-Taste.

- 4 Drücken Sie die **TEST**-Taste, um den auszuführenden Test zu wählen.

Wählen Sie "TEST DOLBY SUR.", um den Ausgangspegel des mittleren Lautsprechers, des rechten mittleren Lautsprechers und der hinteren linken und hinteren rechten Lautsprecher an die linken und rechten Hauptlautsprecher anzupassen.

Wählen Sie "TEST DSP", um die Ausgangspegel der vorderen Effekt-Lautsprecher mit den Hauptlautsprechern auszugleichen.

Dolby Surround-Test

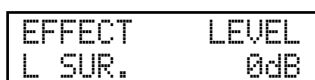
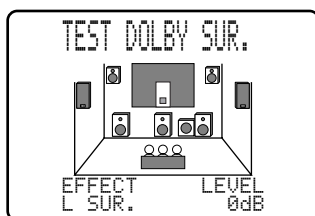
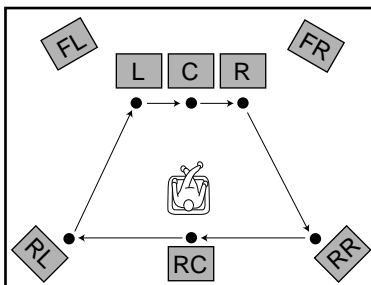

- 1 Nachdem Sie den Dolby Surround-Test gewählt haben, erscheint "TEST DOLBY SUR." am Videomonitor und am frontseitigen Display.
- 2 Stellen Sie **VOLUME +/-** ein, um den Testton für jeden Lautsprecher zu hören. Führen Sie die Einstellung so aus, dass die Pegel aller Lautsprecher gleich erscheinen.
 - Der Testton wird von dem linken Hauptlautsprecher, dem mittleren Lautsprecher, dem rechten Hauptlautsprecher, dem rechten hinteren Lautsprecher, dem mittleren hinteren Lautsprecher und dem linken hinteren Lautsprecher in dieser Reihenfolge erzeugt. Der Testton dauert jeweils 2,5 Sekunden.
 - Betätigen und halten Sie die Δ - oder ∇ -Taste gedrückt, um die Sequenz vorübergehend anzuhalten.
 - Drücken Sie die Δ - oder ∇ -Taste, um den zu testenden Lautsprecher zu wählen.
- 3 Wenn die Einstellung beendet ist, drücken Sie die **TEST**-Taste zweimal, um den Testton zu stoppen.

Sie können die Ausgangspegel der Effektkanäle (linker hinterer, rechter hinterer, mittlerer hinterer und mittlerer Lautsprecher) um bis zu +10 dB erhöhen. Falls der Ausgangspegel des mittleren Lautsprechers, des hinteren Lautsprechers und des mittleren hinteren Lautsprechers niedriger als der der Hauptlautsprecher ist, auch wenn Sie den Lautstärkepegel der mittleren, hinteren und mittleren hinteren Lautsprecher um bis zu +10 dB erhöht haben, dann stellen Sie den Posten 1G. MAIN LEVEL so ein, dass der Lautstärkepegel der Hauptlautsprecher auf ein Drittel des normalen Pegels abgesenkt wird. Nachdem Sie den Posten 1G. MAIN LEVEL in dem SET MENU auf "-10dB" eingestellt haben, stellen Sie die Pegel der mittleren, hinteren und mittleren hinteren Lautsprecher erneut ein.

DSP-Test

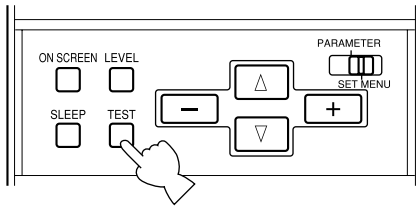

TEST DSP
MAIN

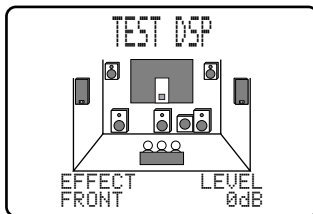
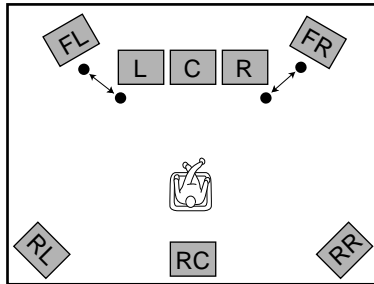

EFFECT FRONT LEVEL 0dB

1 Nachdem Sie den DSP-Test gewählt haben, erscheint "TEST DSP" am Videomonitor und am frontseitigen Display.

2 Stellen Sie **VOLUME +/-** ein, um den Testton zu hören. Nehmen Sie die Einstellung so vor, dass der Ausgangspegel von den vorderen Effekt-Lautsprechern gleich zu dem der Hauptlautsprecher ist.

- Der Testton wird abwechselnd von den vorderen Effekt-Lautsprechern und den Hauptlautsprechern abgestrahlt. Der Testton wird für jeweils 2,5 Sekunden erzeugt.

3 Stellen Sie den Ausgangspegel der vorderen Effekt-Lautsprecher unter Verwendung der **+**- und **-**-Tasten so ein, dass der von den vorderen Effekt-Lautsprechern kommende Ausgangspegel gleich dem Ausgangspegel von den Hauptlautsprechern ist.

- Der Testton wird automatisch von den vorderen Effekt-Lautsprecher erzeugt, während Sie den Pegel einstellen.

Hinweise:

- Falls Sie den Testton nicht vernehmen können, stellen Sie den **VOLUME**-Regler ein, schalten Sie die Stromversorgung aus und überprüfen Sie die Lautsprecherkabel und Anschlüsse.
- Der Testton kann separat von den linken und rechten vorderen Effekt-Lautsprechern erzeugt werden. Dies ist nützlich, wenn Sie die Anschlüsse dieser Lautsprecher überprüfen möchten. Drücken Sie die Δ - oder ∇ -Taste, um den Testton von dem linken Lautsprecher bzw. von dem rechten Lautsprecher zu erzeugen. (Das OSD zeigt an, welcher Lautsprecher den Testton reproduziert.)
- Sie können den Ausgangspegel der linken und rechten vorderen Effekt-Lautsprecher nicht separat einstellen.
- Sie können den Testton nur für den rechten oder linken Effekt-Lautsprecher hören, indem Sie die ∇ - bzw. Δ -Taste drücken. Sie können an den ursprünglichen Modus zurückkehren, indem Sie diese Tasten freigegeben.
- Die Klangqualität der Lautsprecher kann unter Verwendung der Posten 5. CENTER GEQ in dem SET MENU eingestellt werden.
- Falls der Soundpegel der vorderen Effekt-Lautsprecher niedriger als der der Hauptlautsprecher ist, auch nachdem Sie den Ausgangspegel auf bis zu +10 dB erhöht haben, stellen Sie den Posten 1G. MAIN LEVEL in dem SET MENU auf "-10dB" ein. Durch die Einstellung des Postens 1G. MAIN LEVEL auf "-10dB" wird der Ausgangspegel der Hauptlautsprecher auf etwa ein Drittel des Normalpegels abgesenkt. Nachdem Sie den Posten 1G. MAIN LEVEL in dem SET MENU auf "-10dB" eingestellt haben, wiederholen Sie den auf der vorgehenden Seite beschriebenen TEST DOLBY SUR. -Vorgang.
- Falls Sie keine vordere Effekt-Lautsprecher verwenden, stellen Sie den Posten 1F FRNT EFCT SP in dem SET MENU auf "NONE" ein, worauf die vorderen DSP-Effektssignale mit den Signalen der Hauptkanäle gemischt werden.
- Wenn die Kopfhörer an dieses Gerät angeschlossen sind, können Sie den Dolby Surround-Test und den DSP-Test nicht wählen.

Grundlegende Bedienung

Grundlegende Wiedergabe 25

Ein/Ausschalten der Stromversorgung	25
Wahl einer Signalquelle	26
Eingangsmodi und Anzeigen	27
Wahl eines Sound-Feld-Programms	28

Grundlegende Aufnahme 29

Vorbereitungen	29
----------------------	----

Grundlegende Wiedergabe

Die Wiedergabeoperation ist für die Tasten an diesem Gerät und die Fernbedienung beschrieben. Die Bezeichnungen der Tasten sind immer in der Reihenfolge dieses Gerätes gefolgt von denen der Fernbedienung in Klammern aufgeführt.

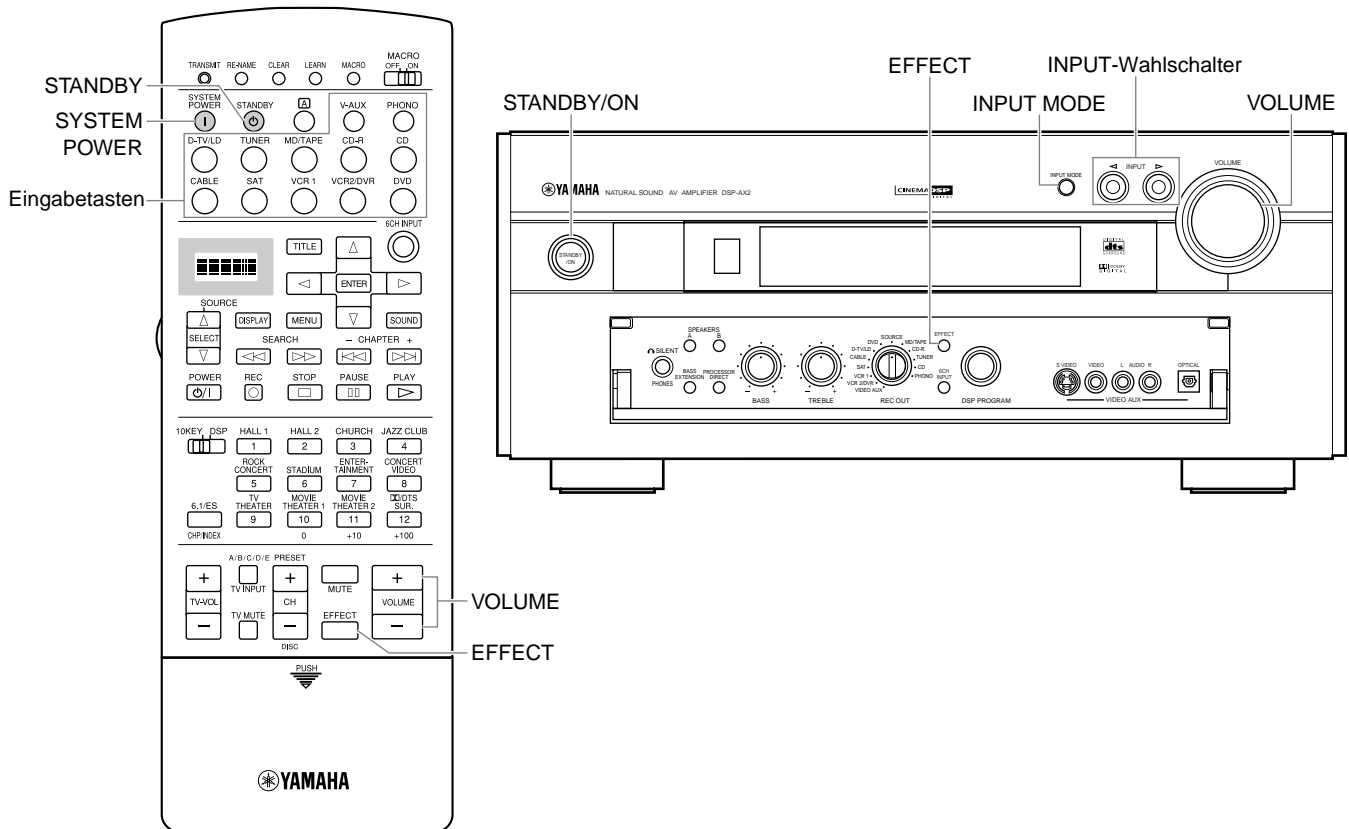

Deutsch

Ein/Ausschalten der Stromversorgung

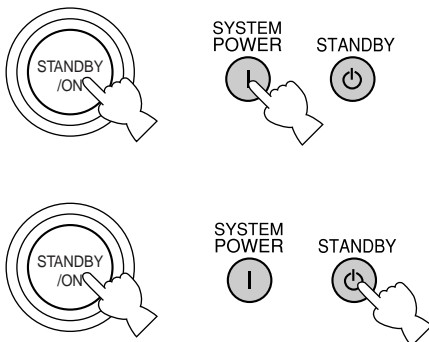

- 1 Drücken Sie die **STANDBY/ON**-Taste (oder die **SYSTEM POWER**-Taste der Fernbedienung), um die Stromversorgung einzuschalten.

- Das Fronttafel-Display (und der Monitorbildschirm) zeigt den Lautstärkepegel für einige Sekunden an und schaltet danach auf das gegenwärtige Sound-Feld-Programm um.

- 2 Drücken Sie die **STANDBY/ON**-Taste (oder die **STANDBY**-Taste der Fernbedienung), um die Stromversorgung auszuschalten.

Hinweis:

- Dieser Verstärker speichert den gegenwärtigen Betriebsstatus in dem Speicher, bevor die Stromversorgung ausgeschaltet wird. Durch den Anschluss eines im Fachhandel erhältlichen Timers an diesen Verstärker, können Sie zu jeder Zeit einfach eine gewünschte Signalquelle wiedergeben oder aufnehmen.

Wahl einer Signalquelle

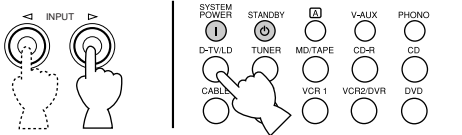

Die gewählte Signalquelle

D-TV/LD	DVD
CABLE	MD/TAPE
SAT	CD-R
VCR 1	TUNER
VCR2/DVR	CD
V-AUX	PHONO

1 Wählen Sie die Signalquelle mit dem **INPUT**-Wahlschalter oder drücken Sie eine der Eingangstasten an der Fernbedienung.

- Die gegenwärtige Signalquelle wird am Fronttafel-Display durch eine Pfeilmarkierung angezeigt.
- Die Bezeichnung der gegenwärtigen Signalquelle und der Eingangsmodus erscheinen für einige Sekunden am Fronttafel-Display und am Videomonitor.

Wählen Sie diese Signalquelle:

DVD	DVD-Player
D-TV/LD	LD-Player/Digital-TV oder TV
CABLE	Kabel-TV
VCR 1	Videodeck 1
VCR 2/DVR	Videodeck 2 oder Digital-Videorecorder
V-AUX	Andere AV-Komponente
PHONO	Plattenspieler
CD	CD-Player
TUNER	MW/UKW-Tuner
MD/TAPE	MD-Recorder/Tonbandgerät
CD-R	CD-Recorder
SAT	Satellitentuner

Um das Signal von diesem Gerät zu reproduzieren.

2 Beginnen Sie mit der Wiedergabe (oder wählen Sie einen Rundfunksender) an der Quellenkomponente.

- Siehe die Bedienungsanleitung der Komponente.

3 Stellen Sie den **VOLUME**-Regler (oder die **VOLUME +/-** Taste der Fernbedienung) ein.

Vorsicht:

- Falls die Stromversorgung der an die **VCR 1**, **VCR 2/DVR**, **MD/TAPE**, und **CD-R OUT** Buchsen angeschlossenen Komponente ausgeschaltet ist, kann der reproduzierte Sound verzerrt oder die Lautstärke reduziert werden. In diesem Fall, schalten Sie die Stromversorgung der Komponente ein.

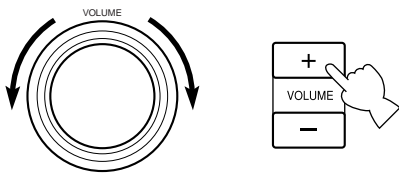

■ BGV-Funktion (Back Ground Video)

Die BGV-Funktion (Back Ground Video) lässt Sie ein Videosignal von einer Videosignalquelle mit dem Tonsignal von einer Audiosignalquelle kombinieren. (So können Sie zum Beispiel klassische Musik hören, während Sie ein Video betrachten.)

Wählen Sie unter Verwendung der Fernbedienung eine Signalquelle aus der Videogruppe und danach eine Signalquelle aus der Audiogruppe. Verwenden Sie die Eingangstasten der Fernbedienung, um Ihre Wahl zu treffen. Die BGV-Funktion arbeitet nicht, wenn Sie eine Signalquelle unter Verwendung des **INPUT**-Wahlschalters an der Fronttafel wählen.

Eingangsmodi und Anzeigen

Dieses Gerät ist mit verschiedenen Eingangsbuchsen versehen. Falls Ihre externen Komponenten zu mehr als einem Typ von Eingangsbuchsen angeschlossen ist, können Sie die Priorität des Eingangssignals einstellen. Drücken Sie die **INPUT MODE**-Taste auf der Fronttafel oder eine Eingangstaste (wiederholt drücken) der Fernbedienung, um die Änderung im Eingangsmodus anzuzeigen.

• AUTO

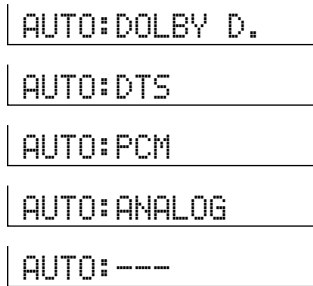

• DTS

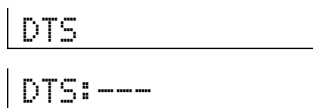

• ANALOG

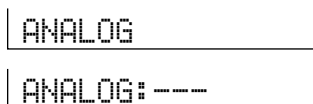

AUTO: Dieser Modus wird automatisch gewählt, wenn Sie diesen Verstärker einschalten. In diesem Modus wird das Eingangssignal automatisch in der folgenden Reihenfolge gewählt.

- 1) Dolby Digital- oder DTS-codierte Signale
- 2) Digitale (PCM) Signale
- 3) Analoge Signale

DTS: In diesem Modus werden nur die mit DTS codierten digitalen Eingangssignale gewählt, auch wenn gleichzeitig andere Signale eingegeben werden.

ANALOG: In diesem Modus werden nur analoge Eingangssignale gewählt, auch wenn gleichzeitig andere Signale eingegeben werden.

<Wenn LD als die Eingangsquelle gewählt ist> (Nur Modelle für allgemeine Gebiete und China)

AUTO: In diesem Modus wählt das Gerät das Signal automatisch in der folgenden Reihenfolge.

- 1) Dolby Digital RF codierte Signale
- 2) DTS codierte Signale
- 3) Digital (PCM) Signale
- 4) Analogsignale

D.D. RF: Dieses Gerät wählt nur Dolby Digital RF Signale.

DTS: In diesem Modus werden nur mit DTS codierte Digital-Eingangssignale gewählt, auch wenn andere Signale gleichzeitig eingegeben werden.

DGTL: Dieses Gerät wählt nur die über die **OPTICAL**-Buchsen eingegebenen Digitalsignale.

ANALOG: Dieses Gerät wählt nur die über die **ANALOG**-Buchsen eingegebenen Signale. Dieses Gerät wählt keine Dolby Digital RF oder DTS-Signale.

Hinweise:

- Falls die Digitalsignale sowohl an den **COAXIAL**- als auch an den **OPTICAL**-Buchsen eingegeben werden, dann werden die Digitalsignale von der **COAXIAL**-Buchse gewählt.
- Wenn Sie AUTO wählen, bestimmt dieses Gerät automatisch den Typ des Signals. Falls dieses Gerät ein Dolby Digital oder DTS-Signal feststellt, schaltet der Decoder automatisch an die entsprechende Einstellung um und reproduziert die 5.1 Kanalquelle.
- Der ausgegebene Sound kann in den folgenden Situationen bei manchen LD- und DVD-Playern unterbrochen werden: Der Eingangsmodus ist auf AUTO gestellt. Eine Suche wird ausgeführt, während die mit Dolby Digital oder DTS codierte Disc wiedergegeben wird, worauf wiederum an die Wiedergabe der Disc zurückgekehrt wird. Der ausgegebene Sound wird für einen Moment unterbrochen, da wiederum das Digitalsignal gewählt wurde.

■ Hinweise zur Wiedergabe einer mit einem DTS-Signal codierten Signalquelle

- Falls die Digital-Ausgangsdaten des Players auf irgend eine Art verarbeitet wurden, können Sie vielleicht die DTS-Decodierung nicht ausführen, auch wenn Sie eine digitale Verbindung zwischen diesem Gerät und dem Player herstellen.
- Falls Sie eine mit einem DTS-Signal codierte Signalquelle wiedergeben und den Eingangsmodus auf ANALOG schalten, dann erzeugt dieses Gerät Rauschstörungen oder ein nicht verarbeitetes DTS-Signal. Wenn Sie eine DTS-Signalquelle wiedergeben möchten, schließen Sie unbedingt die Signalquelle an eine Digital-Eingangsbuchse an und schalten Sie den Eingangsmodus auf AUTO oder DTS.
- Falls Sie den Eingangsmodus während der Wiedergabe einer mit einem DTS-Signal codierten Signalquelle auf ANALOG umschalten, erzeugt dieses Gerät keinen Sound.
- Falls Sie eine mit einem DTS-Signal codierte Signalquelle wiedergeben und den Eingangsmodus auf AUTO stellen, dann kann momentanes Rauschen vernommen werden, während dieses Gerät das DTS-Signal erkennt und den DTS-Decoder einschaltet. Dies stellt jedoch keinen Fehlbetrieb dar. Sie können dieses Problem vermeiden, indem Sie vorher den Eingangsmodus auf DTS schalten.
- Falls Sie mit der Wiedergabe einer mit einem DTS-Signal codierten Signalquelle fortsetzen, wenn der Eingangsmodus auf AUTO geschaltet verbleibt, dann schaltet dieses Gerät automatisch auf den "DTS-Decoder"-Modus um, um das Generieren von Rauschen während der nachfolgenden Operation zu vermeiden. (Der "dts"-Indikator leuchtet am Display auf der Fronttafel auf.) Der "dts"-Indikator blinkt unmittelbar nach der Wiedergabe einer mit einem DTS-Signal codierten Signalquelle. Nur eine mit einem DTS-Signal codierte Signalquelle kann wiedergegeben werden, während dieser Indikator blinkt. Falls Sie sofort eine normale PCM-Signalquelle wiedergeben möchten, stellen Sie den Eingangsmodus zurück auf AUTO.
- Der "dts"-Indikator blinkt, wenn der Eingangsmodus auf AUTO gestellt ist und eine Such- oder Sprungoperation ausgeführt wird, während eine mit einem DTS-Signal codierte Signalquelle wiedergegeben wird. Falls dieser Status für 30 Sekunden oder länger andauert, schaltet dieses Gerät automatisch von dem "DTS-Decoder"-Modus auf den PCM-Digitalsignal-Eingangsmodus um, und der "dts"-Indikator erlischt.

■ Hinweis zur Wiedergabe einer LD- oder DTS CD-Signalquelle

- Für LD-Software, die keine digitale Tonspur enthält, schließen Sie den LD-Player an die analogen Buchsen an und stellen Sie den Eingangsmodus auf AUTO oder ANALOG ein.
- Falls der LD-Player ein Signal nach einer nicht standardisierten Methode überträgt, kann dieses Gerät das Dolby Digital oder DTS-Signal nicht feststellen. In diesem Fall schaltet der Decoder automatisch auf PCM oder ANALOG.
- Manche A/V-Komponenten, wie z.B. LD-Player, geben unterschiedliche Audiosignale durch ihre analogen und digitalen Buchsen aus. Schalten Sie den Eingangsmodus um, wenn dies erforderlich ist.
- Während Sie einen LD-Player bedienen und eine mit einem Dolby Digital-Signal codierte Disc wiedergeben, können Sie den PCM- oder Analog-Sound einen Moment vor der Wiedergabe des Dolby Digital-Signals hören, wenn Sie von der Pause- und Kapitelvorspulfunktion auf die normale Wiedergabe umschalten. 27

Wahl eines Sound-Feld-Programms

Sie können Ihr Hörvergnügen weiter erhöhen, indem Sie ein DSP-Sound-Feld-Programm wählen. Die 25 verfügbaren DSP-Sound-Feld-Programme sind in 12 DSP-Programmgruppen unterteilt.

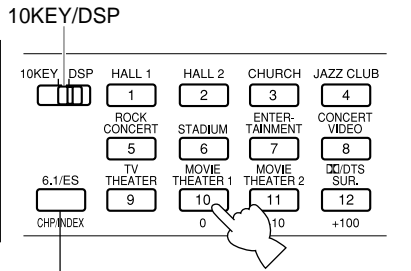

6.1/ES

Falls Sie den hinteren Center-Lautsprecher mit einer 5.1-Kanal-Programmquelle verwenden möchten, drücken Sie die **6.1/ES**-Taste.

- 1 Stellen Sie den **10KEY/DSP**-Wahlschalter an der Fernbedienung auf **DSP**.
- 2 Drücken Sie die **DSP**-Taste an dem Hauptgerät und drehen Sie den Multijogknopf, um das gewünschte Sound-Feld-Programm zu wählen.

Hinweise:

- Falls ein DTS- oder Dolby Digital Signal eingespeist wird, wenn der Eingangsmodus auf "AUTO" gestellt ist, schaltet das Sound-Feld-Programm automatisch auf das richtige Decodierungsprogramm um.
- Wählen Sie ein Sound-Feld-Programm gemäß Ihrer Bevorzugung, und nicht anhand der Bezeichnung des Programms. Die Akustik Ihres Hörraums beeinflusst das Sound-Feld-Programm. Minimieren Sie die Soundreflexionen in Ihrem Raum, um den durch das Programm kreierten Effekt zu maximieren.
- Wenn Sie eine Eingangsquelle wählen, wählt dieser Verstärker automatisch das zuletzt mit dieser Eingangsquelle verwendete Sound-Feld-Programm.
- Wenn Sie diesen Verstärker ausschalten, werden die gegenwärtige Signalquelle und das gegenwärtige Sound-Feld-Programm gespeichert und wiederum automatisch gewählt, sobald Sie die Stromversorgung erneut einschalten.
- Wenn Digitalsignale mit hoher Samplingrate von 96 kHz von einem Signalquellengerät ausgegeben werden, kann das DSP-Sound-Feld nicht mit dem Signalquellensound arbeiten. In diesem Fall wird der Sound in normalem 2-Kanal-Stereo reproduziert. are reproduced as normal 2-channel stereo.

HiFi DSP-Programme

Concert Hall 1	Concert Hall 2	Church	Jazz Club	Rock Concert	Stadium	Entertainment
Europe Hall A Europe Hall B	U.S.A. Hall C Live Concert	Freiburg Royaumont	Village Gate The Bottom Line	Roxy Theatre Arena	Anaheim Bowl	Disco 8ch Stereo

CINEMA-DSP-Programme

Entertainment	Concert Video	TV Theater	Movie Theater 1	Movie Theater 2	DOLBY/DTS SURROUND
Game	Pop/Rock Classical/Opera	Mono Movie Variety/Sports	Spectacle Sci-Fi	Adventure General	Normal/Matrix 6.1/ES Enhanced/6.1/ES

■ Virtuelles CINEMA DSP und HP CINEMA DSP

Sie können ein virtuelles CINEMA DSP Sound-Feld erleben, indem Sie den Posten 1C. REAR L/R SP in dem SET MENU auf "NONE" einstellen. Die Sound-Feld-Verarbeitung ändert auf den Virtual CINEMA DSP-Modus gemäß gewähltem Sound-Feld-Programm. Virtual CINEMA DSP gestattet Ihnen den Genuss von virtuellen Sound-Feldern ohne hintere Lautsprecher. Die Signale für die hinteren Kanäle werden von den Hauptlautsprechern ausgegeben. Sie können auch das HP (Headphone = Kopfhörer) CINEMA DSP hören, indem Sie Kopfhörer an die **PHONES**-Buchse anschließen, während die DSP-Sound-Felder eingeschaltet sind. Wenn Digitalsignale mit einer hohen Abtastrate von 96 kHz von der Quellenkomponente ausgegeben werden, können Virtual CINEMA DSP und HP CINEMA DSP anhand des Quellen-sounds nicht arbeiten.

Hinweis:

- Dieses Gerät ist in den folgenden Fällen nicht auf den virtuellen CINEMA DSP-Modus geschaltet, auch wenn der Posten "1C REAR L/R SP" auf "NONE" gestellt ist:
 - Wenn 8ch Stereo, DOLBY DIGITAL/Normal oder DTS/Normalprogramm gewählt ist;
 - Wenn der Sound-Effekt ausgeschaltet ist;
 - Wenn 6CH INPUT als die Eingangsquelle gewählt ist;
 - Wenn Digitalsignale mit 96 kHz Abtastrate an diesem Gerät eingegeben werden;
 - Wenn die Dolby Digital KARAOKE Signalquelle wiedergegeben wird;
 - Wenn der Testton verwendet wird; oder
 - Wenn die Kopfhörer angeschlossen sind.

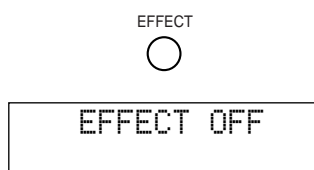

■ Normale Stereo-Reproduktion

Für die normale Stereo-Reproduktion drücken Sie die **EFFECT**-Taste, um den Effekt auszuschalten.

Hinweise:

- Wenn Sie den Effekt ausschalten, wird kein Ton von den vorderen Effekt-Lautsprechern, dem Center-Lautsprecher, den hinteren Lautsprechern und dem hinteren Center-Lautsprecher erzeugt.
- Falls Sie den Effekt ausschalten, während DTS- oder Dolby Digital Signale reproduziert werden, wird der Dynamikbereich des Signals automatisch komprimiert.
- Die Lautstärke kann extrem reduziert werden, wenn Sie den Effekt ausschalten oder den Posten SET MENU ändern. In einem solchen Fall sollten Sie den Effekt einschalten.

Grundlegende Aufnahme

REC OUT gestattet Ihnen die Aufnahme einer Signalquelle, während Sie eine andere Signalquelle betrachten und/oder hören.

Vorbereitungen

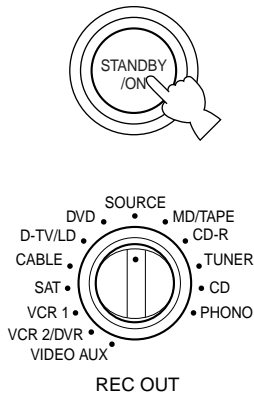

- 1 Schalten Sie die Stromversorgung dieses Gerätes und aller angeschlossenen Komponenten ein.
- 2 Wählen Sie die aufzunehmende Quellenkomponente mit dem **REC OUT**-Wahlschalter.
 - Um die gegenwärtige Signalquelle aufzunehmen, stellen Sie den **REC OUT**-Wähler auf **SOURCE**.
 - Um eine Signalquelle aufzunehmen, die Sie nicht reproduzieren möchten, stellen Sie den **REC OUT**-Wähler auf die aufzunehmende Signalquelle ein.
- 3 Beginnen Sie mit der Wiedergabe (oder wählen Sie ein Rundfunkprogramm) an der Quellenkomponente.
- 4 Beginnen Sie mit der Aufnahme auf der Aufnahmekomponente.
 - Falls Sie eine andere Signalquelle hören möchten und der **REC OUT**-Wahlschalter nicht auf **SOURCE** gestellt ist, wählen Sie die zu reproduzierende Signalquelle mit dem **INPUT**-Wahlschalter und stellen Sie die Lautstärke ein.

Hinweise:

- Führen Sie eine Testaufnahme aus, bevor Sie mit der eigentlichen Aufnahme beginnen.
- Wenn die Stromversorgung dieses Gerätes ausgeschaltet ist, können Sie keine Aufnahmen zwischen den an dieses Gerät angeschlossenen Komponenten ausführen.
- Die Einstellungen des **BASS**- und **TREBLE**-Reglers, der **BASS EXTENSION**-Taste, des **BALANCE**- und **VOLUME**-Reglers sowie der DSP-Programme beeinflussen nicht das aufgezeichnete Signal.

■ Spezielle Berücksichtigungen bei der Aufnahme von DTS-Software

Das DTS-Signal ist ein digitaler Bitstrom. Ein Versuch, diesen DTS-Bitstrom digital aufzuzeichnen, führt zu aufgezeichnetem Rauschen. Falls Sie daher diesen Verstärker für die Aufnahme von Signalquelle verwenden, auf welchen DTS-Signale aufgezeichnet sind, müssen die folgenden Berücksichtigungen getroffen werden.

Für DTS-codierte LDs, DVDs und CDs:

Nur 2-Kanal-Analog-Audiosignale können wie folgt aufgezeichnet werden:

- **Laserdiscs:**
Stellen Sie die linken und rechten Ausgänge Ihres Laserdisc-Players auf die analoge Tonspur ein.
- **DVDs:**
Verwenden Sie das Disc-Menü, um die gemischten linken und rechten 2-Kanal-Audioausgänge des DVD-Players auf die PCM- oder Dolby Digital Tonspur einzustellen.
- **Compactdiscs:**
Das auf CDs aufgezeichnete DTS-Signal kann nur als digitaler Bitstrom ausgegeben werden, sodass eine Aufnahme nicht möglich ist.

Weiterführende Bedienung

Posten des Einstellungsmenüs (SET MENU) 31

Bedienung des Einstellungsmenüs (SET MENU)	32
1. SPEAKER SET (1A. CENTER SP bis 1G. MAIN LEVEL)	33
2. LOW FREQ. TEST	35
3. L/R BALANCE	36
4. HP TONE CTRL (Kopfhörer-Klangsteuerung)	36
5. CENTER GEQ (Center-Grafik-Entzerrer)	36
6. INPUT RENAME	36
7. I/O ASSIGN	37
8. INPUT MODE	37
9. PARAMETER INI (Parameter-Initialisierung)	37
10. DOLBY D. SET (Dolby Digital Einstellung)	38
11. DTS SET	38
12. 6.1/ES AUTO	38
13. SP DELAY TIME	39
14. DISPLAY SET	39
15. MEMORY GUARD	39

Funktionen der Fernbedienung 40

Verwendung der Fernbedienung	40
Bedienungsbereich der einzelnen Komponenten	42
Einstellung des Herstellercodes in der Fernbedienung	45
Programmierung einer neuen Fernbedienungsfunktion	46
Verwendung der Makrofunktion	47
Änderung der Signalquellenbezeichnung in dem Displayfenster	49
Löschen einer erlernten Funktion oder Makro	49
Löschen der Lernfunktionen und Setups	50

Einstellung der Pegel der Effekt-Lautsprecher 51

Einstellung des Einschlaf timers 51

Posten des Einstellungsmenüs (SET MENU)

Das SET MENU besteht aus zehnehn Posten einschließlich LautsprecherEinstellung, Center-Grafik-Entzerrer und Parameter-Initialisierung. Wählen Sie den entsprechenden Posten und stellen Sie ggf. den einschlägigen Wert ein.

Hinweise:

- Sie können die Posten in dem SET MENU einstellen, während Sie eine Signalquelle reproduzieren.
- Wir empfehlen Ihnen, die Posten in dem SET MENU unter Verwendung eines Videomonitors einzustellen. Es ist einfacher, die Anzeige am Bildschirm des Videomonitors zu sehen als am Fronttafel-Display dieses Verstärkers, während Sie die Posten des SET MENU einstellen.

Posten	Beschreibung	Einstellung	Seite
1. SPEAKER SET 1A. CENTER SP 1B. MAIN SP 1C. REAR L/R SP 1D. REAR CT SP 1E. LFE/BASS OUT 1F. FRNT EFCT SP 1G. MAIN LEVEL	Wählt den für Ihren Center-Lautsprecher geeigneten Ausgangsmodus. Wählt den für Ihre Hauptlautsprecher geeigneten Ausgangsmodus. Wählt den für Ihre hinteren Lautsprecher geeigneten Ausgangsmodus. Wählt den für Ihren hinteren Center-Lautsprecher geeigneten Ausgangsmodus. Wählt den Ausgangsmodus für den LFE/BASS-Signalausgang. Wählt den Ausgangsmodus geeignet für Ihre vorderen Effekt-Lautsprecher. Wählt den Ausgangsmodus für Ihre Hauptkanäle.	LRG / SML / NONE LARGE / SMALL LRG / SML / NONE LRG / SML / NONE SWFR / MAIN / BOTH YES / NONE Normal / -10dB	33-35
2. LOW FREQ. TEST	Passt den Pegel des Subwoofers an den Pegel der anderen Lautsprecher an.	TEST TONE; OFF / ON OUTPUT; MAIN L/R, MAIN L, CENTER, MAIN R, R SUR, REAR CT, L SUR, SWFR, FRONT FREQ.; 35Hz—250Hz (Breites oder schmales Band)	35
3. L/R BALANCE	Stellt die Soundbalance für den linken und rechten Kanal ein.	L bis 0 bis R	36
4. HP TONE CTRL	Stellt die Klangbalance des Kopfhörers ein.	BASS; -6dB bis +3dB TRBL; -6dB bis +3dB	36
5. CENTER GEQ	Passt die Klangqualität des Center-Lautsprechers an die der Hauptlautsprecher an.	5-Band; -6dB bis +6dB	36
6. INPUT RENAME	Ändert die Bezeichnung der Eingänge.	Bis zu acht Zeichen.	36
7. I/O ASSIGN	Ordnet die I/O-Buchsen den entsprechenden Eingangsquellen zu.	Digital-I/O, CMPNT-Eingang.	37
8. INPUT MODE	Wählt den anfänglichen Eingangsmodus der Signalquellen.	AUTO / LAST	37
9. PARAMETER INI	Initialisiert die Parameter einer Gruppe des DSP-Programms.	1 bis 12	37
10. DOLBY D. SET 10A. LFE LEVEL 10B. D-RANGE	Stellt den Ausgangspegel des LFE-Kanals für die Dolby Digital Signale ein. Stellt den Dynamikbereich für die Dolby Digital Signale ein.	SP, HP; -20dB bis 0dB SP, HP; MAX / STD / MIN	38
11. DTS SET	Stellt den Ausgangspegel des LFE-Kanals für die DTS-Signale ein.	SP, HP; -10dB bis +10dB	38
12. 6.1/ES AUTO	Wählt den AUTO-Modus für die Dolby Digital Matrix 6.1 und DTS ES Decodierung.	ON / OFF	38
13. SP DELAY TIME	Stellt die Verzögerungszeit für den Center-Lautsprecher und den hinteren Center-Lautsprecher ein.	CENTER; 0ms bis 5ms REAR CNTR; 0ms bis 30ms	39
14. DISPLAY SET	Wählt die Displayeinstellungen.	BLUE BACK; AUTO/OFF OSD SHIFT; 0 bis 10 DIMMER; -4 bis 0	39
15. MEMORY GUARD	Verriegelt die DSP-Programm-Parameter und andere SET MENU-Einstellungen.	OFF / ON	39

Bedienung des Einstellungsmenüs (SET MENU)

Die Einstellung sollte mit der Fernbedienung ausgeführt werden. Manche Posten erfordern zusätzliche Schritte, um sie auf die gewünschte Einstellung ändern zu können.

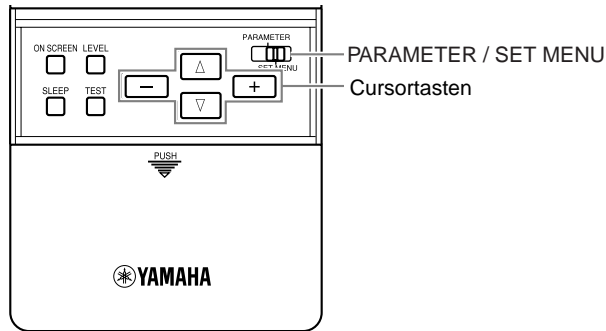

- 1 Stellen Sie den **PARAMETER/SET MENU**-Wähler auf **SET MENU**.



- 2 Drücken Sie wiederholt die Δ - oder ∇ -Taste, um einen Posten aus der Tabelle des SET MENU zu wählen, und drücken Sie danach die $+$ - oder $-$ -Taste, um die Einstellung für diese Posten einzugeben.

- Der zuletzt eingestellte Posten erscheint am Display.
- Manche Posten weisen Unterposten auf.

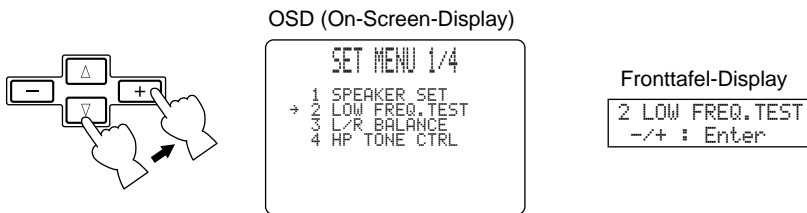

- 3 Drücken Sie die $+$ - oder $-$ -Taste, um die Einstellung des Postens zu ändern.

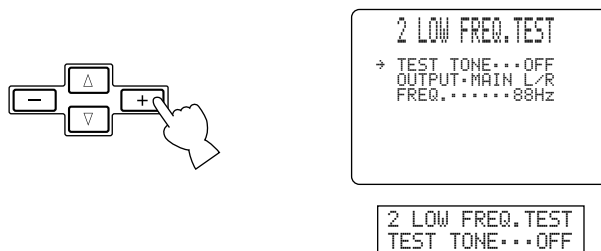

- 4 Drücken Sie wiederholt die Δ oder ∇ Taste oder eine DSP-Programmtaste, um das SET MENU zu verlassen.

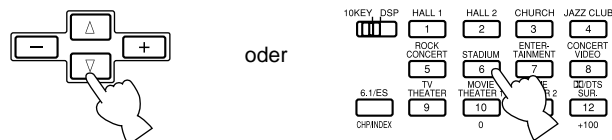

1. SPEAKER SET (1A. CENTER SP bis 1G. MAIN LEVEL)

Verwenden Sie diese Funktionen, um die geeigneten Ausgangsmodi für Ihre Lautsprecherkonfiguration zu wählen. Sie müssen den Ausgangsmodus einstellen, wenn Sie einen Subwoofer verwenden.

■ 1A. CENTER SP (Center-Lautsprecher-Modus)

Durch Hinzufügen eines Center-Lautspechers zu Ihrer Lautsprecherkonfiguration, kann dieses Gerät eine gute Dialogortung für viele Hörer und eine überlegene Synchronisierung von Bild und Ton bieten. Das OSD zeigt einen großen, einen kleinen oder keinen Center-Lautsprecher, abhängig davon, wie Sie diesen Posten einstellen. Die anfängliche Einstellung ist "LRG".

- Wählen Sie die Einstellung "LRG" (groß), wenn Sie einen großen Center-Lautsprecher verwenden. Der gesamte Bereich der mittleren Kanalsignale wird an den Center-Lautsprecher geliefert.
- Wählen Sie die Einstellung "SML" (klein), wenn Sie einen kleinen Center-Lautsprecher verwenden. Die niederfrequenten Signale von 90 Hz und darunter des mittleren Kanals werden an den Lautsprecher geliefert, der mit dem Posten 1E. LFE/BASS OUT gewählt wird.
- Wählen Sie die Einstellung "NONE", falls Sie keinen Center-Lautsprecher verwenden. Alle Signale des mittleren Kanals werden an die linken und rechten Hauptlautsprecher geliefert. Die Position "NONE" ergibt gute Dialogortung für die in der Haupthörposition sitzende Person.

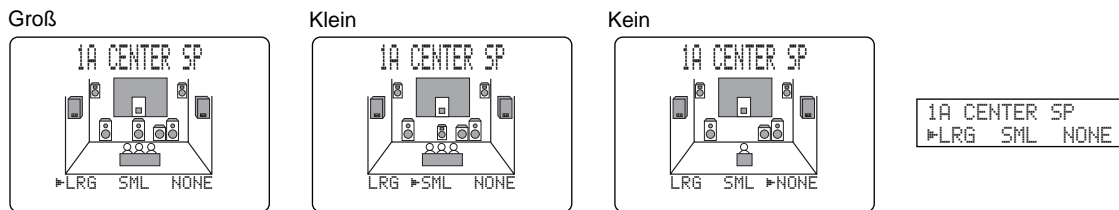

■ 1B. MAIN SP (Hauptlautsprecher-Modus)

Das Display zeigt kleine oder große Hauptlautsprecher, abhängig davon, wie Sie diesen Posten einstellen. Die anfängliche Einstellung ist "LARGE".

- Wählen Sie die Einstellung "LARGE", wenn Sie große Hauptlautsprecher verwenden. Der gesamte Bereich der linken und rechten Hauptkanalsignale wird an die linken und rechten Hauptlautsprecher geliefert.
- Wählen Sie die Einstellung "SMALL", wenn Sie kleine Hauptlautsprecher verwenden. Die niederfrequenten Signale von 90 Hz und darunter der Hauptkanäle werden an die Lautsprecher geliefert, die mit dem Posten 1E. LFE/BASS OUT gewählt werden.

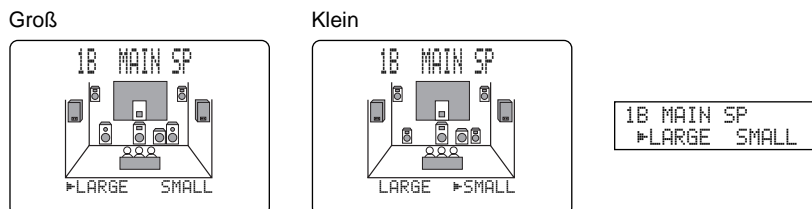

Hinweis:

- Wenn Sie die Einstellung "MAIN" für den Posten 1E. LFE/BASS OUT wählen, werden die niederfrequenten Signale von 90 Hz und darunter der Hauptkanäle an die Hauptlautsprecher geliefert, auch wenn Sie die Einstellung "SMALL" für den Hauptlautsprecher-Modus gewählt haben.

■ 1C. REAR L/R SP (Modus für hintere Lautsprecher)

Das OSD zeigt große, kleine oder keine hinteren Lautsprecher an, abhängig davon, wie Sie diesen Posten einstellen. Die anfängliche Einstellung ist "LRG".

- Wählen Sie die Einstellung "LRG", wenn Sie große linke und rechte hintere Lautsprecher oder einen hinteren Subwoofer verwenden. Der gesamte Bereich der Signale der hinteren Kanäle wird an die linken und rechten hinteren Lautsprecher geliefert.
- Wählen Sie die Einstellung "SML", wenn Sie kleine linke und rechte hintere Lautsprecher verwenden. Die niederfrequenten Signale von 90 Hz und darunter der hinteren Kanäle werden an die Lautsprecher geliefert, die mit dem Posten 1E. LFE/BASS OUT gewählt werden.
- Wählen Sie die Einstellung "NONE", wenn Sie keine hinteren Lautsprecher verwenden.
 - In diesem Fall wird der hintere Center-Lautsprecher automatisch auf "NONE" eingestellt und der Posten 1D. REAR CT SP wird übersprungen.

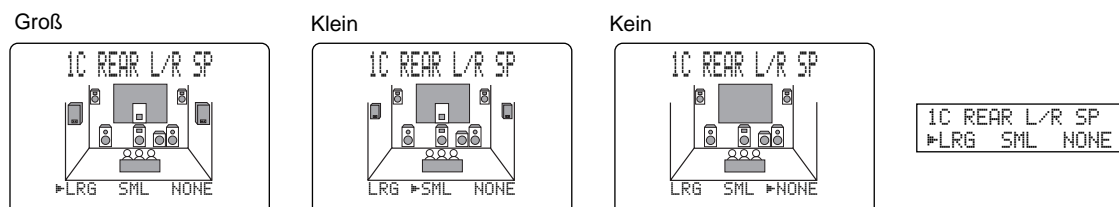

1D. REAR CT SP (Modus für hinteren Center-Lautsprecher)

Durch Hinzufügen eines hinteren Center-Lautsprechers zu Ihrer Lautsprecherkonfiguration, kann dieses Gerät einen noch realistischeren Übergang von vorne nach hinten und hinten nach vorne bieten. Die anfängliche Einstellung ist "LRG".

- Wählen Sie die Einstellung "LRG", wenn Sie einen großen hinteren Center-Lautsprecher verwenden. Der gesamte Bereich der Signale des hinteren mittleren Kanals wird an den hinteren Center-Lautsprecher geliefert.
- Wählen Sie die Einstellung "SML" (klein), wenn Sie einen kleinen hinteren Center-Lautsprecher verwenden. Die niederfrequenten Signale von 90 Hz und darunter des hinteren mittleren Kanals werden an die Lautsprecher geliefert, die mit dem Posten 1E. LFE/ BASS OUT gewählt werden.
- Wählen Sie die Einstellung "NONE", wenn Sie keinen hinteren Center-Lautsprecher verwenden. Das hintere Center-Signal wird an die hinteren L/R-Lautsprecher gerichtet.

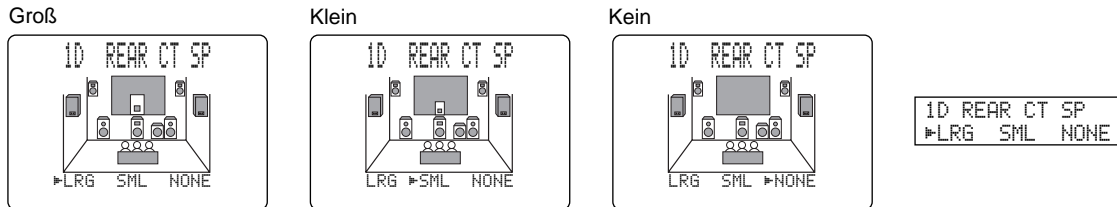

1E. LFE/BASS OUT (Bassausgangsmodus)

Die LFE-Signale führen die niederfrequenten Effekte, wenn dieser Verstärker die DTS- oder Dolby Digital Signale decodiert. Die niederfrequenten Signale sind als Signale von 90 Hz und darunter definiert. Die anfängliche Einstellung ist "BOTH".

- Wählen Sie die Einstellung "SWFR" (Subwoofer), wenn Sie einen Subwoofer verwenden. Die LFE-Signale werden an den Subwoofer geliefert.
- Wählen Sie die Einstellung "MAIN", wenn Sie keinen Subwoofer verwenden. Die LFE-Signale werden an die Hauptlautsprecher geliefert.
- Wählen Sie die Einstellung "BOTH", wenn Sie einen Subwoofer verwenden und die niederfrequenten Tonsignale der Hauptkanäle mit den LFE-Signalen mischen möchten.

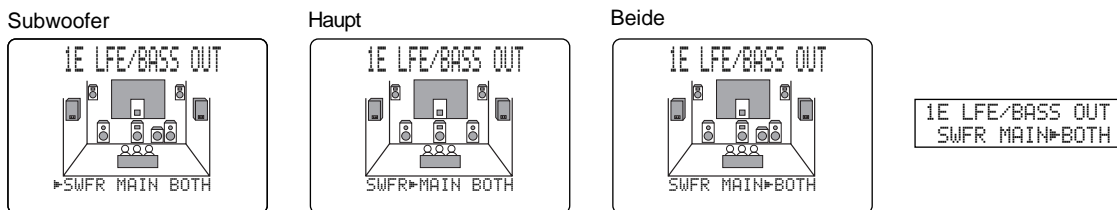

Hinweis:

- Die niederfrequenten Signale von 90 Hz oder darunter von allen Hauptkanälen, dem mittleren Kanal, den hinteren Kanälen und dem hinteren mittleren Kanal werden an den LFE-Kanal geliefert, wenn Sie die Einstellung für kleine Lautsprecher in den Posten 1A, 1B, 1C und 1D wählen.

1F. FRNT EFCT SP (Modus für vordere Effekt-Lautsprecher)

Dieses Gerät verwendet vordere Effekt-Lautsprecher, um die virtuellen Klangquellen der Sound-Feld-Programme orten zu können. Falls Sie keine vorderen Effekt-Lautsprecher verwenden, können Sie die vorderen Effektsignale an die Hauptlautsprecher leiten. Das OSD zeigt kleine oder keine vorderen Effekt-Lautsprecher an, abhängig davon, wie Sie diesen Posten einstellen. Die anfängliche Einstellung ist "YES".

- Wählen Sie die Einstellung "YES", wenn Sie vordere Effekt-Lautsprecher verwenden.
- Wählen Sie die Einstellung "NONE", wenn Sie keine vorderen Effekt-Lautsprecher verwenden. Die vorderen Effektsignale werden mit den Hauptkanälen gemischt.

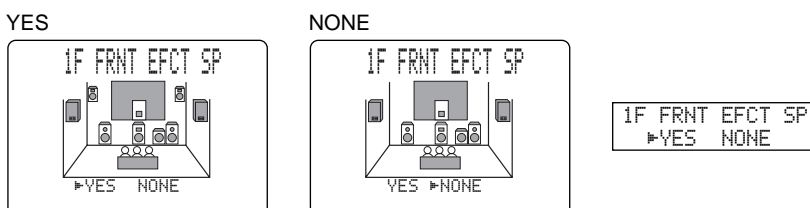

1G. MAIN LEVEL (Hauptpegel)

Ändern Sie diese Einstellung, wenn Sie die Lautstärke der vorderen Lautsprecher, der hinteren Lautsprecher und des Center-Lautsprechers nicht an die Hauptlautsprecher angleichen können, wenn die Hauptlautsprecher ein ungewöhnlich effizientes Leistungsvermögen aufweisen. Die anfängliche Einstellung ist "Normal".

- Wählen Sie die Einstellung "Normal", wenn Sie die Lautstärke Ihrer Effekt-Lautsprecher mit dem Dolby Surround Test an die Lautstärke Ihrer Hauptlautsprecher anpassen können.
- Wählen Sie die Einstellung "-10dB", wenn Sie die Lautstärke Ihrer Effekt-Lautsprecher mit dem Dolby Surround Test nicht an die Lautstärke Ihrer Hauptlautsprecher anpassen können.

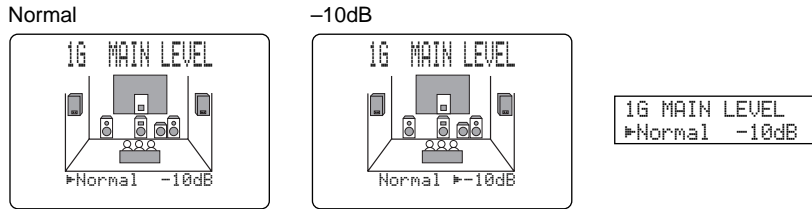

Hinweise:

- Wenn Digitalsignale mit 96 kHz Abtastrate in dieses Gerät eingegeben werden, sind die Pegelinstellungen der Posten 1B und 1E möglich, wobei jedoch diese der Posten 1A, 1C, 1D und 1F davon nicht beeinflusst werden.
- Wenn 6CH INPUT als Eingangsquelle gewählt wird, sind die Pegelinstellungen der Posten 1A bis 1F nicht wirksam.

2. LOW FREQ. TEST

Verwenden Sie diese Funktion, um die Lautstärke des Subwoofers an die Lautstärke der anderen Lautsprecher in Ihrer Konfiguration anzupassen. Ändern Sie die Einstellung unter Verwendung der Fernbedienung, während Sie in der Haupthörposition sitzen.

- Drücken Sie die + oder - Taste, um TEST TONE auf "ON" einzustellen, und stellen Sie die Lautstärke unter Verwendung der **VOLUME +** Taste ein, sodass Sie den Ton hören können.
- Drücken Sie wiederholt die ▽-Taste, um an OUTPUT zu gelangen, und drücken Sie die + oder - Taste, um den Lautsprecher zu wählen, den Sie mit dem Subwoofer vergleichen möchten.
 - Falls Sie "SUBWOOFER" wählen, werden die Testtöne über 90 Hz von dem Subwoofer nicht ausgegeben. Der Testton wird nicht notwendiger Weise von den gewählten Lautsprechern ausgegeben. Der Ausgangsmodus des Testtons hängt von der Einstellung des Postens 1. SPEAKER SET in dem SET MENU ab.
- Drücken Sie wiederholt die ▽-Taste, um an FREQ. zu gelangen, und drücken Sie die + oder - Taste, um die zu verwendende Frequenz zu wählen.

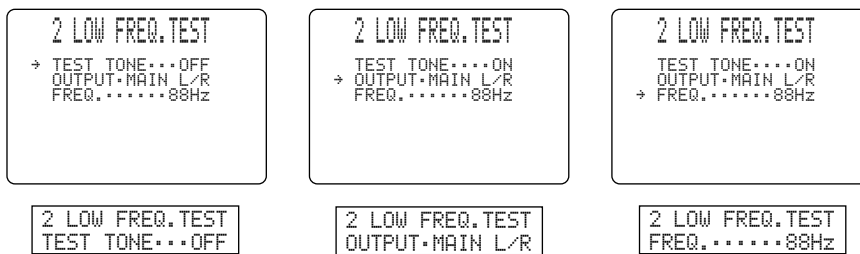

- Stellen Sie die Lautstärke des Subwoofers mit den Reglern an dem Subwoofer so ein, dass sie an die Lautstärke des Lautsprechers angepasst ist, mit welchen Sie ihn vergleichen möchten.

Hinweise:

- Stellen Sie die Lautstärke **VOLUME** nicht zu hoch ein.
- Falls kein Testton vernommen werden kann, schalten Sie den Verstärker aus und achten Sie darauf, dass alle Anschlüsse richtig ausgeführt sind.
- Wenn die Kopfhörer an dieses Gerät angeschlossen sind, können Sie den Posten TEST TONE nicht auf "ON" stellen.

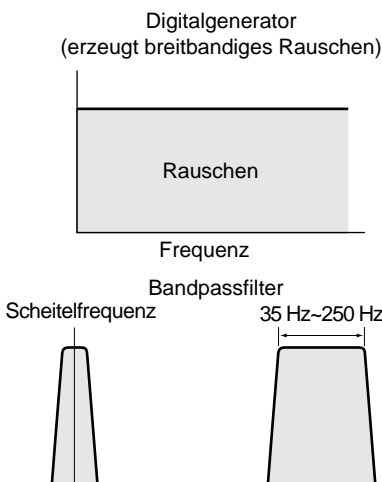

Über den Testton

Der Testton wird von dem Tongenerator erzeugt. Der Tongenerator erzeugt ein schmalbandiges Rauschen, das mit Hilfe des Bandpassfilters um die spezifizierte Frequenz konzentriert ist. Sie können die Scheitelfrequenz von 35 Hz bis 250 Hz in Schritten von einer sechstel Oktave ändern. Sie können den Testton nicht nur für die Einstellung des Pegels des Subwoofers, sondern auch für eine Kontrolle der niederfrequenten Charakteristik Ihres Hörraums verwenden. Niederfrequente Sounds werden besonders von der Hörposition, der Aufstellung der Lautsprecher, der Polarität des Subwoofers und anderen Bedingungen beeinflusst.

3. L/R BALANCE

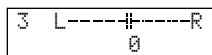

Verwenden Sie diese Funktion zur Einstellung der Balance des Ausgangspegels von dem rechten und linken Hauptlautsprecher. Die anfängliche Einstellung ist die neutrale Position.

4. HP TONE CTRL (Kopfhörer-Klangsteuerung)

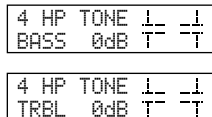
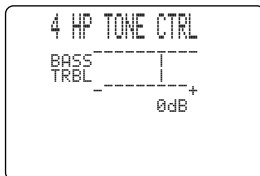

Verwenden Sie diese Funktion zur Einstellung des Pegels der Bässe und Höhen, wenn Sie Kopfhörer verwenden. Die anfängliche Einstellung ist 0 dB sowohl für die Bässe als auch für die Höhen.

- 1 Wählen Sie BASS (Bässe) oder TRBL (Höhen) und drücken Sie die + oder – Taste, um jeden Pegel zu ändern. Sie können den Pegel in einem Bereich von –6 dB bis +3 dB einstellen.

5. CENTER GEQ (Center-Grafik-Entzerrer)

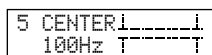
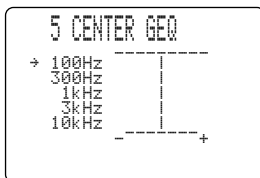

Verwenden Sie diese Funktion, um die fünf Frequenzbänder des eingebauten Grafik-Entzerrers (Graphic Equalizer) so einzustellen, dass der Ton des Center-Lautsprechers an den der linken und rechten Hauptlautsprecher angepasst wird. Sie können dabei die Frequenzen 100 Hz, 300 Hz, 1 kHz, 3 kHz oder 10 kHz wählen.

- 1 Verwenden Sie die ▾- oder ▴-Taste, um eine höhere bzw. niedrigere Frequenz zu wählen.
- 2 Drücken Sie die + oder – Taste, um den Pegel dieser Frequenz einzustellen.

Hinweis:

- Sie können den Sound des Center-Lautsprechers überwachen, während Sie diesen Posten unter Verwendung des Dolby Surround Testtongenerators einstellen. Drücken Sie die **TEST**-Taste, bevor Sie mit dem obigen Vorgang beginnen. Der Schriftzug "TEST DOLBY SUR." erscheint, und der Testton wird abwechselnd zwischen den Lautsprechern erzeugt. Sobald Sie den obigen Vorgang begonnen haben, verbleibt der Testton an dem Center-Lautsprecher, und Sie können hören, wie der Sound ändert, wenn Sie die verschiedenen Frequenzpegel einstellen. Um den Testtongenerator auszuschalten, drücken Sie wiederholt die **TEST**-Taste, bis das gegenwärtige DSP-Programm erscheint.

6. INPUT RENAME

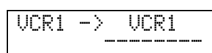

Verwenden Sie diese Funktion, um die (den) im OSD am Fronttafel-Display erscheinenden Bezeichnung (Namen) des Eingangs zu ändern.

- 1 Wählen Sie den Eingang, dessen Bezeichnung Sie ändern möchten, indem Sie eine Eingangstaste drücken (oder verwenden Sie den **INPUT**-Wahlschalter).
- 2 Drücken Sie die + oder –-Taste, bis die Unterstreichung der Leerstelle oder des Zeichens blinkt, die/das Sie bearbeiten möchten.
- 3 Drücken Sie die ▴ oder ▾ -Taste, um das zu verwendende Zeichen zu wählen, und betätigen Sie die + oder – Taste, um an das nächste Zeichen zu gelangen.
 - Drücken Sie die ▾- oder ▴-Taste, um die Zeichen in der folgenden bzw. in der umgekehrten Reihenfolge zu ändern.
A~Z, Leerstelle, 0~9, Leerstelle, a~z, Leerstelle, #, *, + usw.
 - Befolgen Sie den obigen Vorgang, um andere Eingänge neu zu benennen.
- 4 Drücken Sie wiederholt die + oder – Taste, um den INPUT RENAME-Modus zu verlassen.

7. I/O ASSIGN

Verwenden Sie diese Funktion, um den Eingang der **COMPONENT**-Buchsen (**A** und **B**) und der **DIGITAL INPUT/OUTPUT**-Buchsen (1) bis (10)* den gewünschten Signalquellen zuzuordnen. Ändern Sie die Einstellung, wenn nicht ausreichend Digital-Eingangsbuchsen für die verwendeten Quellenkomponenten vorhanden sind.

(*10) Kann nur für Modelle für allgemeine Gebiete und China gewählt werden.) Die anfänglichen Einstellungen sind am Display angezeigt.

■ 7A. Für die COMPONENT VIDEO INPUT-Buchsen [A] und [B]

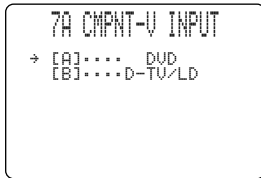

7A CMPNT-V INPT
[A]..... DVD

■ 7B. Für die OPTICAL OUTPUT-Buchsen (1) und (2)



7B OPTICAL OUT
(1).....MD/TAPE

■ 7C. Für die OPTICAL INPUT-Buchsen (3) bis (7)

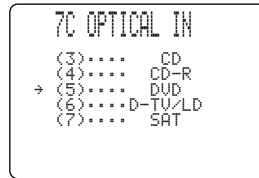

7C OPTICAL IN
(5)..... DVD

■ 7D. Für die COAXIAL INPUT-Buchsen (8) bis (10)*

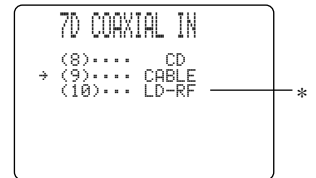

7D COAXIAL IN
(9)..... CABLE

8. INPUT MODE

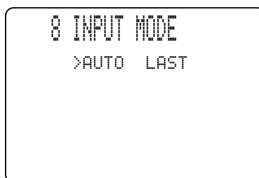

8 INPUT MODE
▶AUTO LAST

Verwenden Sie diese Funktion, um den Eingangsmodus für die an die **DIGITAL INPUT**-Buchsen angeschlossenen Signalquellen zuzuordnen, wenn Sie dieses Gerät einschalten.

- Wählen Sie "AUTO", um es dem Verstärker zu gestatten, den Typ des Eingangssignals automatisch festzustellen und den entsprechenden Eingangsmodus zu wählen.
- Wählen Sie "LAST", um diesen Verstärker so einzustellen, dass er den zuletzt für diese Signalquelle verwendeten Eingangsmodus wiederum automatisch wählt.

9. PARAMETER INI (Parameter-Initialisierung)

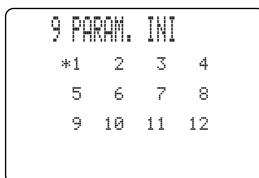

9 PARAM. INI
*1 2 3 4

9 PARAM. INI
5 6 7 8

9 PARAM. INI
9 10 11 12

Verwenden Sie diese Funktion zur Initialisierung der Parameter für jedes DSP-Programm innerhalb einer DSP-Programmgruppe. Wenn Sie eine DSP-Programmgruppe initialisieren, kehren alle Parameterwerte innerhalb dieser Gruppe auf Ihre anfänglichen Einstellungen zurück.

- Drücken Sie die Taste der DSP-Programmgruppe für das zu initialisierende Programm auf der Fernbedienung.
- Alle DSP-Programme innerhalb der gewählten Programmgruppe werden initialisiert.
- Wiederholen Sie diesen Schritt, um auch andere DSP-Programmgruppen zu initialisieren.

Hinweise:

- Der Asteriskus (*) neben einer DSP-Programmgruppennummer zeigt an, dass Sie die Parameterwerte in mehr als einem DSP-Programm innerhalb dieser Gruppe geändert haben.
- Die Parameterwerte der DSP-Programme ändert nicht, wenn Sie eine Programmgruppe ohne Asteriskus (*) initialisieren.
- Wenn die MEMORY GUARD-Funktion auf "ON" gestellt ist, können Sie keine der Programmgruppen initialisieren.
- Sie können die individuellen DSP-Programme innerhalb einer Gruppe nicht separat initialisieren.

Vorsicht:

- Sobald Sie eine DSP-Programmgruppe initialisiert haben, können Sie diesen Verstärker nicht dazu veranlassen, diese Parameter automatisch zurück auf die früheren Einstellungen zu setzen.

10. DOLBY D. SET (Dolby Digital Einstellung)

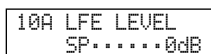

■ 10A. LFE LEVEL

Verwenden Sie diese Funktion zur Einstellung des Ausgangspegels des LFE-Kanals (Low Frequency Effect = Niederfrequenter Effekt), wenn Sie mit Dolby Digital codierte Software wiedergeben. Diese Einstellung ist nur wirksam, wenn dieser Verstärker Dolby Digital Signale decodiert. Die LFE-Signale enthalten den niederfrequenten Sound des Spezialeffekts, der nur zu bestimmten Szenen hinzugefügt wird.

- Sie können die Pegel von 0 dB bis zu -20 dB einstellen.
 - Stellen Sie die LFE-Pegel gemäß der Belastbarkeit Ihres Subwoofers oder Ihrer Kopfhörer ein.

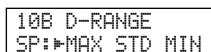

■ 10B. D-RANGE (Dynamikbereich)

Verwenden Sie diese Funktion für die Einstellung des Dynamikbereichs. Diese Einstellung ist nur wirksam, wenn dieser Verstärker die Dolby Digital Signale decodiert.

- Wählen Sie die Einstellung "MAX" für Spielfilme.
- Wählen Sie die Einstellung "STD" (Standard) für allgemeine Verwendung.
- Wählen Sie die Einstellung "MIN" zum Hören von Signalquellen mit extrem niedrigem Lautstärkepegel.

11. DTS SET

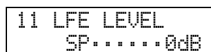

■ 11. LFE LEVEL

Verwenden Sie diese Funktion zur Einstellung des Ausgangspegels des LFE-Kanals (Low Frequency Effect = Niederfrequenter Effekt), wenn Sie mit DTS codierte Software wiedergeben. Diese Einstellung ist nur wirksam, wenn dieser Verstärker DTS-Signale decodiert. Die LFE-Signale enthalten den niederfrequenten Sound des Spezialeffekts, der nur zu bestimmten Szenen hinzugefügt wird.

- Sie können die Pegel von -10 dB bis zu +10 dB einstellen.
 - Stellen Sie die LFE-Pegel gemäß der Belastbarkeit Ihres Subwoofers oder Ihrer Kopfhörer ein.

12. 6.1/ES AUTO

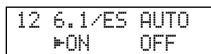

Verwenden Sie diese Funktion, um den DOLBY Digital Matrix 6.1- und den DTS ES AUTO-Modus ein- oder auszuschalten.

- Wählen Sie "ON", um diesem Verstärker ein automatisches Einschalten des Dolby Digital Matrix 6.1- oder des DTS ES-Decoders zu gestatten, wenn eine Software mit Identifikationssignal festgestellt wird.
- Wählen Sie "OFF", wenn Sie den Modus manuell durch Drücken der **6.1/ES**-Taste der Fernbedienung steuern möchten.

13. SP DELAY TIME

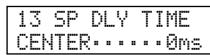
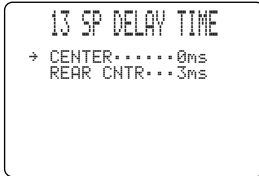

Verwenden Sie diese Funktion zur Einstellung der Verzögerung des Sounds des Center-Lautsprechers und des hinteren Center-Lautsprechers. Diese Funktion arbeitet, wenn dieser Verstärker DTS- oder Dolby Digital Signale decodiert. Idealerweise sollten der Center-Lautsprecher und der hintere Center-Lautsprecher gleichen Abstand von der Haupthörposition aufweisen, gleich wie die linken und rechten Hauptlautsprecher. In den meisten Situationen werden jedoch der Center-Lautsprecher und der hintere Center-Lautsprecher in einer geraden Linie mit den Hauptlautsprechern oder den hinteren Lautsprechern aufgestellt. Durch Verzögerung des Sounds von dem Center-Lautsprecher und dem hinteren Center-Lautsprecher, kann der erscheinende Abstand vom Center-Lautsprecher und dem hinteren Center-Lautsprecher zur Haupthörposition eingestellt werden, sodass er gleich wie der Abstand zwischen den linken und rechten Hauptlautsprechern und den linken und rechten hinteren Lautsprechern zur Hörposition erscheint. Die Einstellung der Verzögerung für den Center-Lautsprecher ist besonders wichtig, um dem Dialog die nötige Tiefe zu verleihen.

- Sie können die Verzögerungszeit in einem Bereich von 0 ms bis 5 ms für den Center-Lautsprecher und von 0 ms bis 30 ms für den hinteren Center-Lautsprecher einstellen.
- Durch Erhöhung der Verzögerung um 1 ms wird ein zusätzlicher Abstand von etwa 30 cm entfernt von der Hörposition simuliert.

14. DISPLAY SET

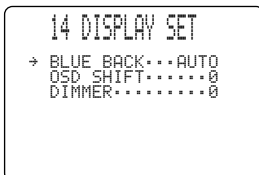

■ BLUE BACK > AUTO/OFF

Sie können den OSD-Hintergrund auf blau einstellen, wenn die Videoquelle nicht reproduziert wird (oder wenn die Stromversorgung der Quellenkomponente ausgeschaltet ist).

■ OSD SHIFT

Diese Einstellung dient für die vertikale Position der OSD-Anzeige.

■ DIMMER

Sie können die Helligkeit des Displays auf der Fronttafel einstellen.

15. MEMORY GUARD

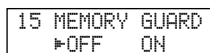

Verwenden Sie diese Funktion, um versehentliche Änderung der Parameterwerte der DSP-Programme oder andere Einstellungen dieses Verstärkers zu verhindern.

- Wählen Sie "ON", um den Speicherschutz (MEMORY GUARD) für den Schutz der folgenden Funktionen zu verwenden.
 - Parameter der DSP-Programme
 - Alle Posten im SET MENU
 - Pegel der vorderen Lautsprecher, der hinteren Lautsprecher, des Center-Lautsprechers und des Subwoofers
 - Modus des On-Screen-Displays

Hinweise:

- Wenn MEMORY GUARD auf "ON" gestellt ist, können Sie keinen der Testmodi verwenden.
- Wenn MEMORY GUARD auf "ON" gestellt ist, können sie keinen Posten im SET MENU wählen.

Funktionen der Fernbedienung

Mit der Fernbedienung können Sie nicht nur dieses Gerät, sondern auch andere Audio- und Videokomponenten von Yamaha und anderen Herstellern steuern, indem Sie die Lernfunktion und die Codeeinstellungen der anderen Hersteller verwenden. Die Makrofunktion verbessert auch die Einsatzmöglichkeiten dieses Gerätes, da Sie eine Serie von Operationen in Sequenz einer einzigen Taste zuordnen können.

Verwendung der Fernbedienung

<Bedienungsbereich für dieses Gerät>

Der Bedienungsbereich für dieses Gerät ist angelegt in der unteren Abbildung dargestellt. Sie können die Funktionen innerhalb dieses Bereichs verwenden, unabhängig davon, welcher Bedienungsbereich für die Komponenten gewählt ist.

<Bedienungsbereich für die Komponenten>

Der Bedienungsbereich für die Komponenten ist angelegt in der unteren Abbildung dargestellt. Jede Komponente weist unterschiedliche Funktionen für die Bedienungstasten in dem Bedienungsbereich für die Komponenten auf. Die Komponenten, die Sie durch Drücken eine Eingangstaste gewählt haben, kann gesteuert werden, während das Displayfenster die entsprechende Bezeichnung und den Eingang anzeigt.

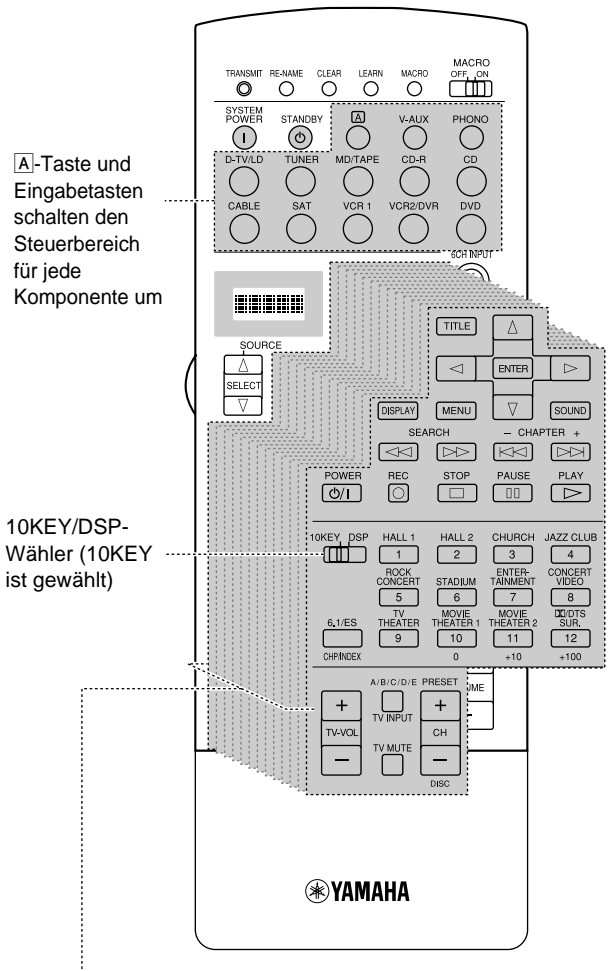
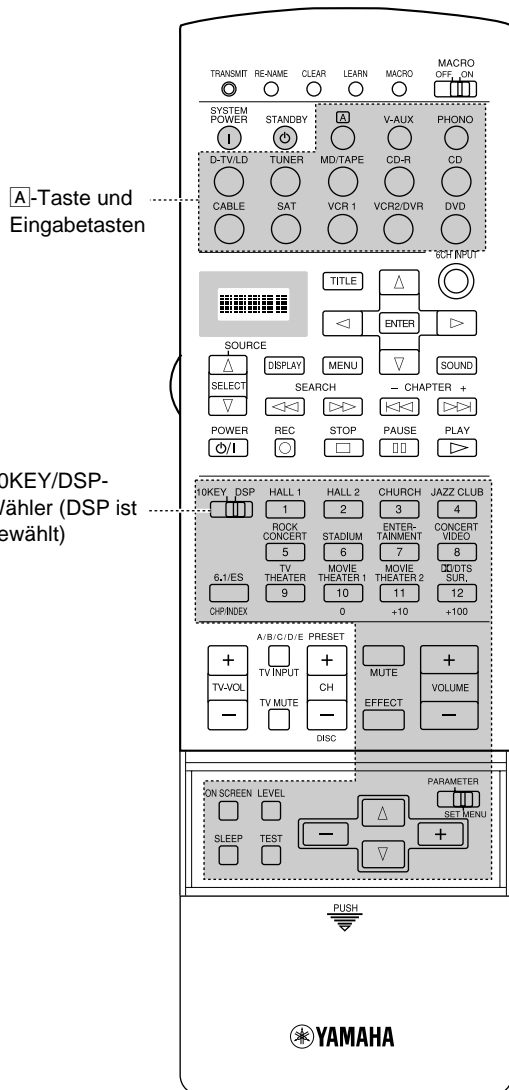

Die Fernbedienung weist 14 Bedienungsbereiche für die Komponenten auf. Sie können den Herstellercode einstellen und andere Fernbedienungsfunktionen in jedem Bereich programmieren (der Herstellercode kann aber nicht in dem OPTN-Bereich eingestellt werden).

Weiterführende Bedienung

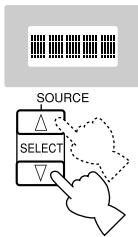

■ SOURCE SELECT

Sie können andere Komponenten unabhängig von dem Eingang steuern, den Sie durch Drücken einer Eingangstaste gewählt haben.

- 1 Drücken Sie die **SOURCE SELECT** Δ - oder ∇ -Taste, um eine Komponente zu wählen und die Fernbedienung für diese Komponente einzustellen.
- 2 Das Displayfenster zeigt eine der folgenden Anzeigen an: **V-AUX, TAPE, PHONO, TUNER, MD, CD, VCR 1, VCR 2, DVD, CD-R, CABLE** (Kabel-TV), **SAT** (Satelliten-TV), **A, TV/LD** (digitaler und normaler TV/LD-Spieler), **OPTN** (Option).

■ Über OPTN

OPTN ist ein zusätzlicher Bedienungsbereich für die Komponenten, der mit anderen Fernbedienungsfunktionen programmiert werden können. (Sie können den Herstellercode in diesem Bereich nicht einstellen.)

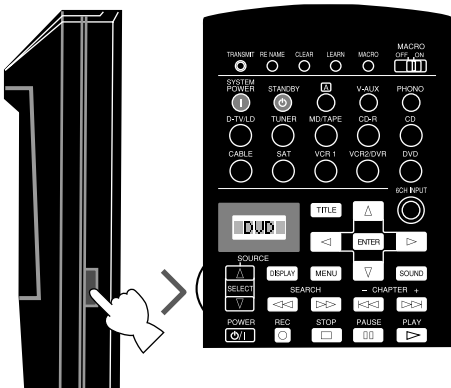
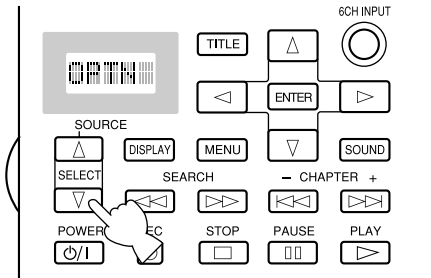

■ Beleuchtungsfunktion

Die aktiven Tasten und das Displayfenster leuchten nach dem Drücken der **LIGHT**-Taste für etwa 10 Sekunden auf.

Bedienungsbereich der einzelnen Komponenten

Die allgemeinen Bedienungstasten sind für jeden Bereich dargestellt. Manche dieser Tasten funktionieren vielleicht nicht in Abhängigkeit von der von Ihnen verwendeten Komponente.

■ TUNER-Taste (Tunerbereich)

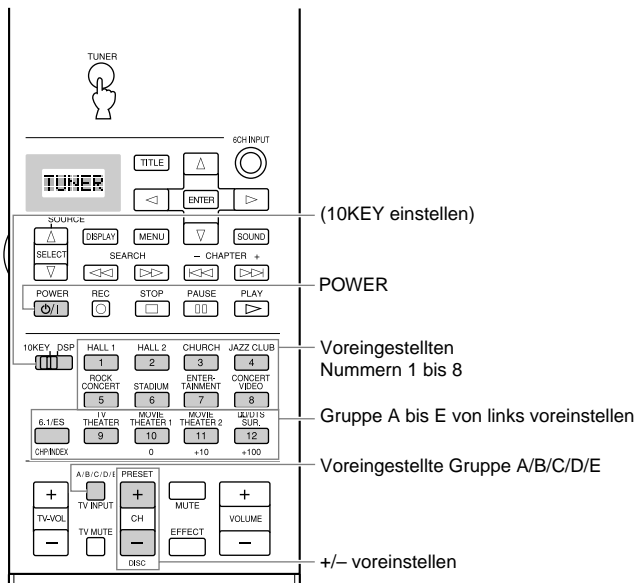

■ CD-Taste (CD-Bereich)

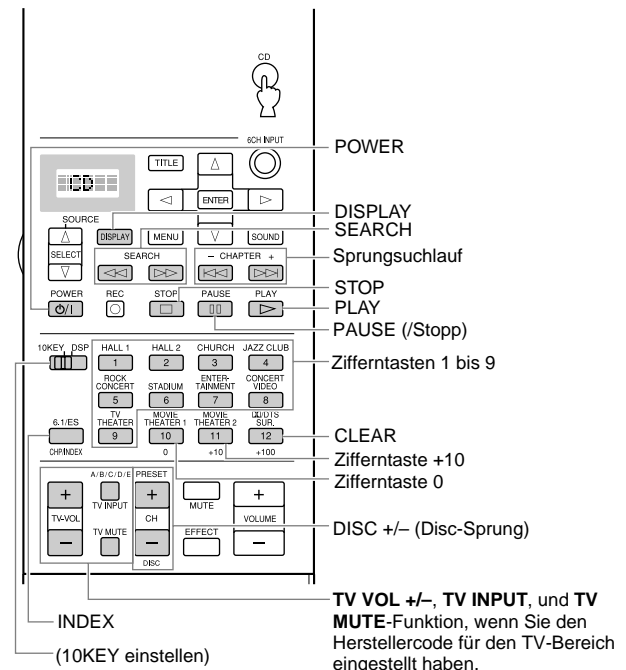

■ MD/TAPE-Taste (MD-Bereich*1)

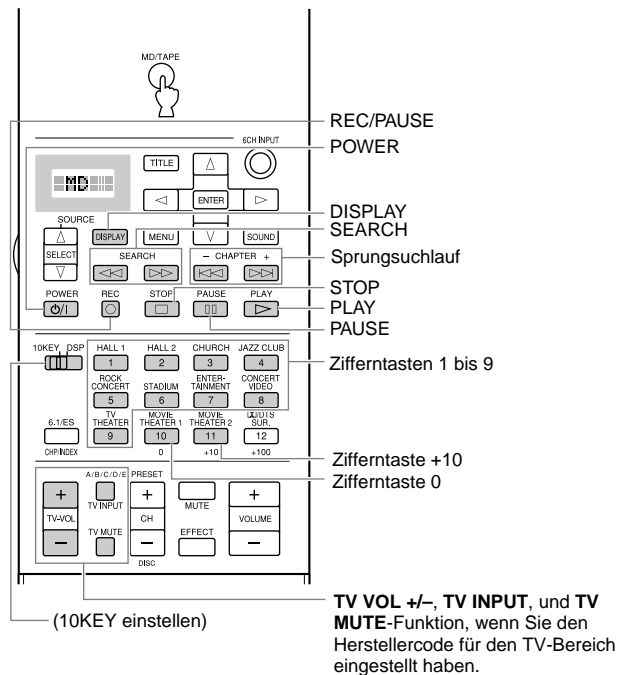

■ CD-R-Taste (CD-R-Bereich)

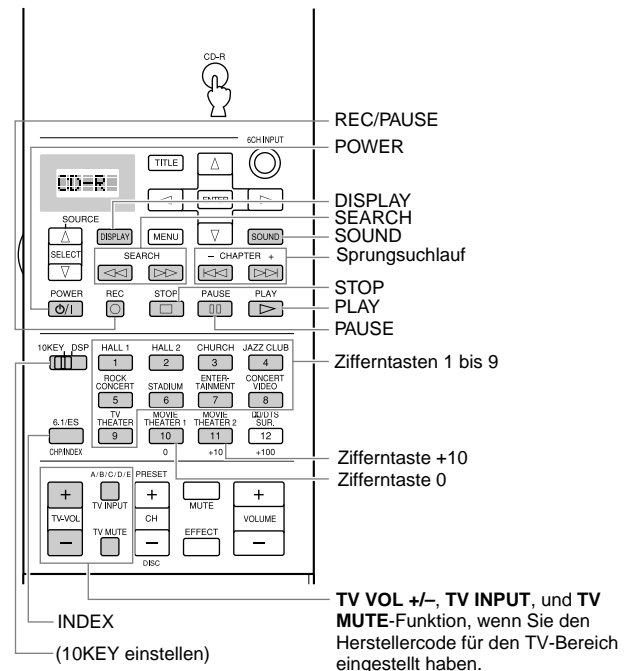

*1 Für die Bedienung eines Tonbandgerätes (Tape Deck), den Herstellercode für TAPE einstellen, bevor Sie die Fernbedienung verwenden.

PHONO- und V-AUX-Tasten, und OPTN-Bereich*2

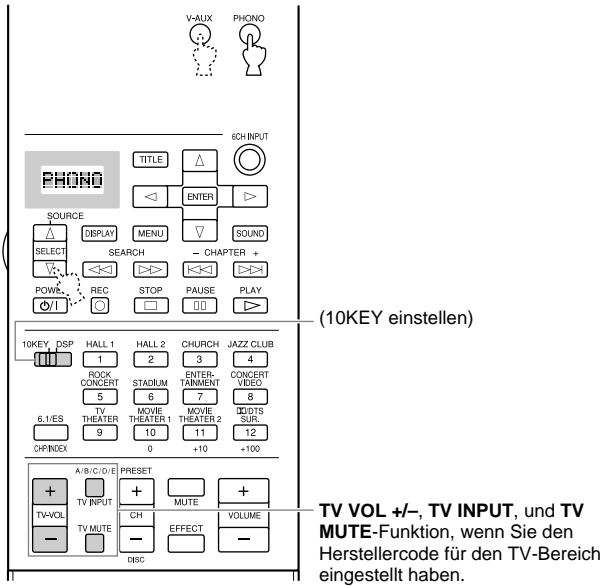

*2 Die Bedienungstasten arbeiten nicht, ohne den Herstellercode für die Quellenkomponente einzustellen.

D-TV/LD-Taste (TV-Bereich*3)

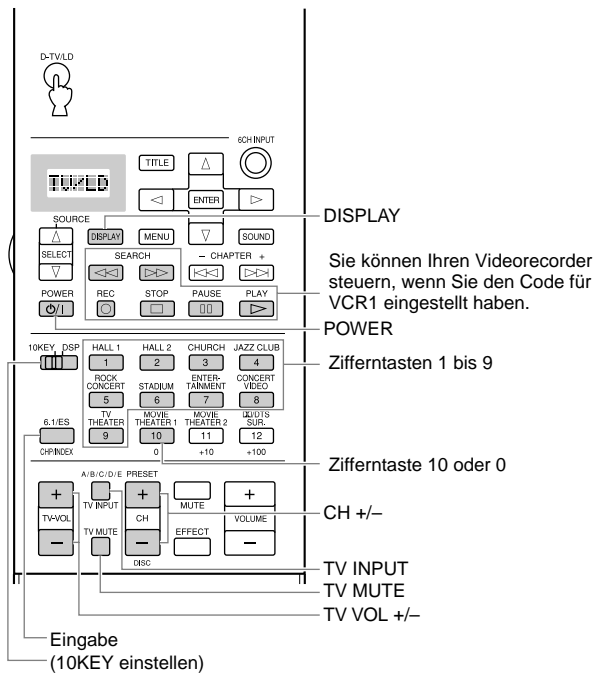

*3 Stellen Sie den Herstellercode für den TV ein, bevor Sie die Fernbedienung verwenden. Wenn Sie einen LD-Player steuern, stellen Sie den Herstellercode für LD ein, bevor Sie die Fernbedienung verwenden. Wenn LD gewählt ist, kann der TV nicht gesteuert werden. Die Einstellung des TV-Code für die PHONO-Taste ist erforderlich.

DVD-Taste (DVD-Bereich)

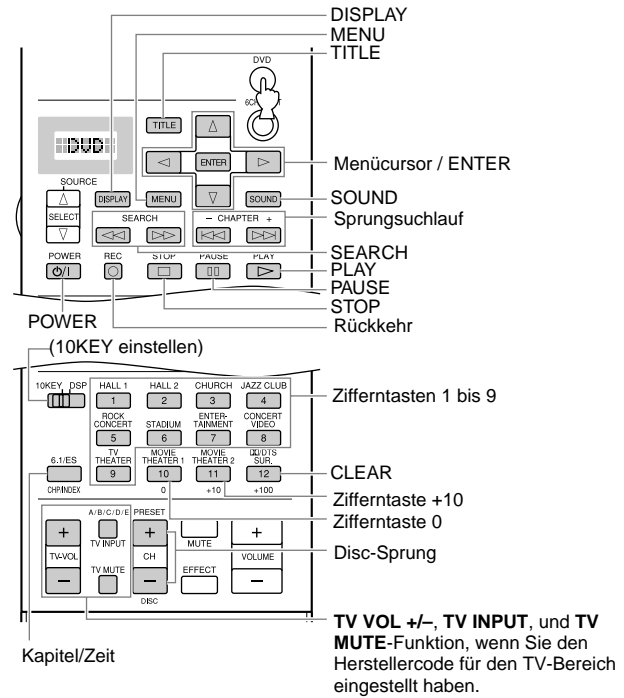

Kapitel/Zeit

VCR1 und VCR2/DVR-Taste (VCR-Bereiche*4)

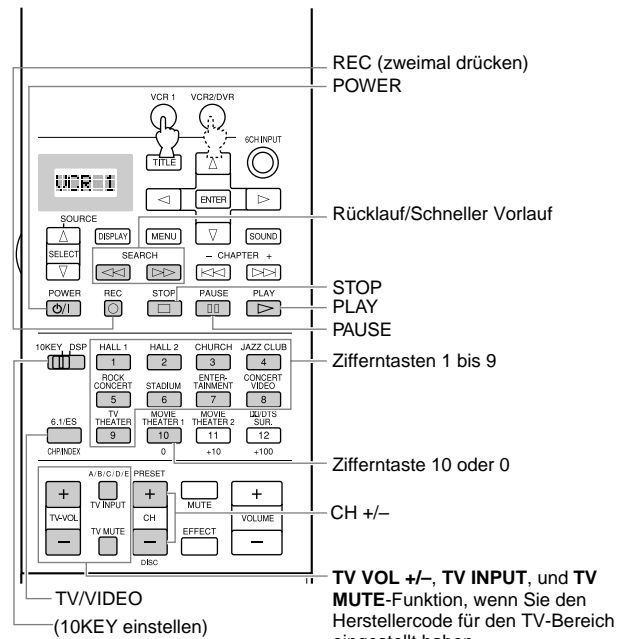

*4 Stellen Sie den Herstellercode für VCR ein, bevor Sie die Fernbedienung verwenden.

■ **CABLE- und SAT-Tasten (CABLE- und SAT-Bereiche*5)**

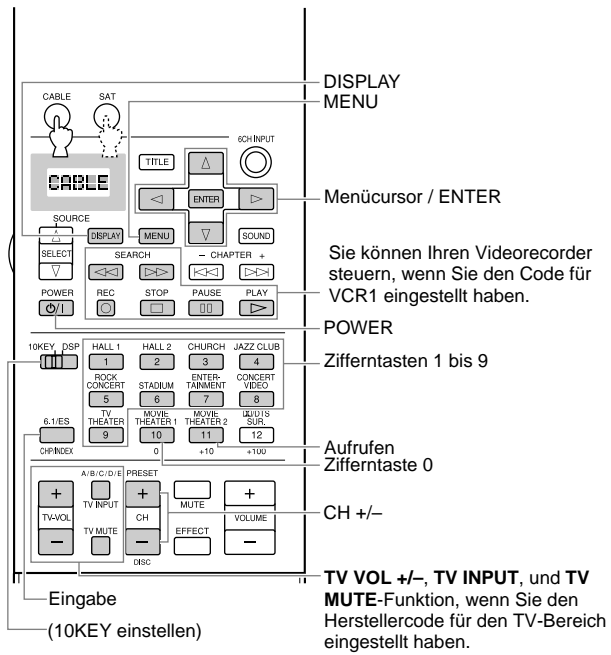

*5 Stellen Sie den Herstellercode vor den Kabel-TV-Tuner und den Satelliten-Tuner ein, bevor Sie die Fernbedienung verwenden.

■ **A-Taste (Beispiel: LD-Bereich *6)**

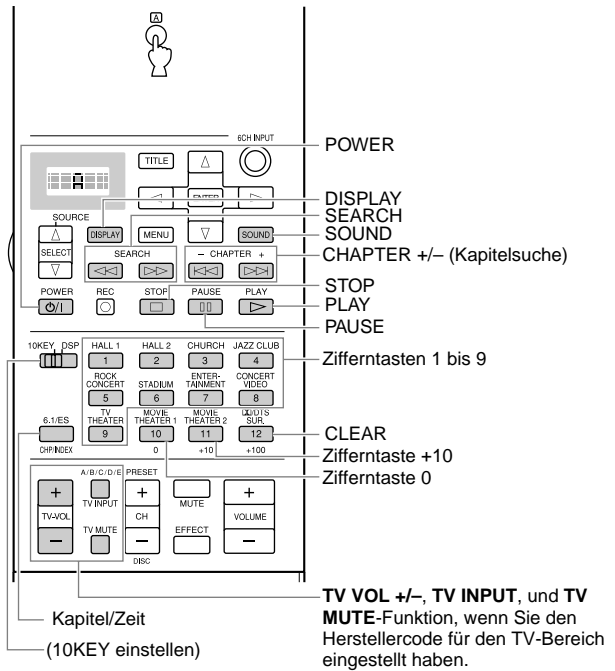

*6 Sie können auch andere Komponenten steuern, die nicht an dieses Gerät angeschlossen sind. ("A") kann nicht als Eingangswähler verwendet werden.)

Einstellung des Herstellercodes in der Fernbedienung

Sie können andere Komponenten steuern, indem Sie einen Herstellercode einstellen. Ein Code kann in jedem Bedienungsbereich für eine Komponente eingestellt werden, mit Ausnahme für den OPTN-Bereich. Der Yamaha Code wurde werksseitig für DVD, CD-R, CD, MD, TUNER und **A** (LD-Code) eingestellt. Keine Werkseinstellung ist für VCR1, VCR2/DVR, V-AUX, PHONO, TAPE, CABLE und SAT vorhanden.

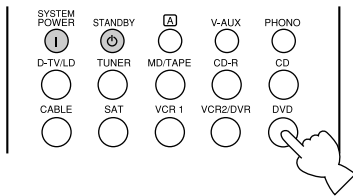

DVD

- 1 Wählen Sie die voreinzustellende Komponente der Signalquelle unter Verwendung der Eingangstasten.



SETUP
↑ Blinkt abwechselnd

- 2 Halten Sie den **LEARN**-Knopf für etwa drei Sekunden gedrückt, indem Sie einen Kugelschreiber oder einen ähnlichen Gegenstand verwenden.

DVD

- 3 Verwenden Sie die Δ/∇ -Taste, um die Bezeichnung des Herstellers Ihrer Komponente zu wählen.

• Sie werden die Bezeichnungen (Namen) der meisten Audio/Video-Hersteller aus aller Welt in alphabetischer Reihenfolge in dem Displayfenster finden.

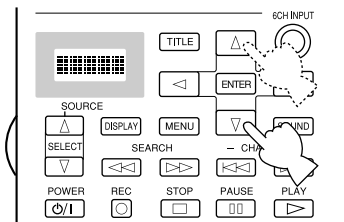

Wama

Wama

- 4 Drücken Sie die **POWER**-Taste (oder eine beliebige andere Taste) auf der Fernbedienung, während Sie diese auf die Komponente richten, um zu kontrollieren, ob Sie den Code richtig eingestellt haben. Falls die Komponente mit der Fernbedienung nicht gesteuert werden kann, versuchen Sie die Eingabe eines anderen Codes für den gleichen Hersteller.

Wama

Wama

- 5 Drücken Sie die **LEARN**-Taste, um die Voreinstellung zu bestätigen.

• Falls Sie unverzüglich einen weiteren Code für eine andere Komponente voreinstellen möchten, drücken Sie die **ENTER**-Taste und wiederholen Sie die Schritte 1 bis 4.

DVD

Hinweis:

- Falls Sie bereits eine Taste mit einer Fernbedienungsfunktion programmiert haben, dann hat diese Funktion Vorrang über die mittels Herstellercode eingestellte Funktion.

Steuerung einer anderen Komponente von der gewählten Signalquellen-Komponente (Eingang)

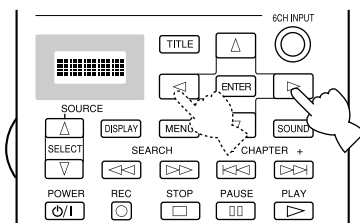

DVD

- 1 Wiederholen Sie die Schritte 1 und 2 unter "Einstellung des Herstellercodes in der Fernbedienung".

- 2 Wählen Sie ein Verzeichnis (Komponentenkategorie) unter Verwendung der \triangle/∇ -Tasten.

• Es sind 13 Verzeichnisse für die Einstellung eines Herstellercodes vorhanden: L:TV, L:CAB (CABLE), L:DBS, L:SAT, L:VCR, L:DVD, L:LD, L:CD, L:MD, L:TAP (TAPE), L:TUN (TUNER), L:CDR, *L:AMP.

* L:AMP weist vier Codes auf: YPC, DSP, NO und Zone 2. "YPC" sollte für die Bedienung dieses Gerätes gewählt werden. "DSP" dient für die Bedienung von Yamaha DSP-Verstärkern (anderen als diesem Gerät). "NO" dient für das Löschen der Funktionen des Steuerbereichs des Hauptgerätes. Die Zone 2-Funktion wird auf diesem Gerät nicht verwendet.

- 3 Wiederholen Sie die Schritte 3 und 4 des in "Einstellung des Herstellercodes in der Fernbedienung" beschriebenen Vorganges.

Hinweis:

- Der Schriftzug "ERROR" erscheint unter den folgenden Bedingungen im Displayfenster: Wenn Sie eine andere Taste als die Cursor- oder **ENTER**-Taste drücken, wenn Sie gleichzeitig mehr als eine Taste drücken und wenn der **MACRO ON/OFF**-, **10KEY/DSP**- oder **PARAMETER/SET MENU**-Wähler auf eine andere Position geschaltet ist.

Programmierung einer neuen Fernbedienungsfunktion

Falls Sie Funktionen programmieren möchten, die nicht in den vom Herstellercode eingeschlossenen grundlegenden Bedienungsvorgängen enthalten sind, oder falls Sie einen nicht vorhandenen Herstellercode programmieren möchten, müssen Sie die folgenden Vorgänge ausführen. Der mögliche Programmierungsbereich ist gleich als ein Bedienungsbereich für eine Komponente, sodass die Tasten separate für jeden Bedienungsbereich einer Signalquellenkomponente programmiert werden können. Es ist auch möglich, im Bedienungsbereich dieses Verstärkers zu programmieren.

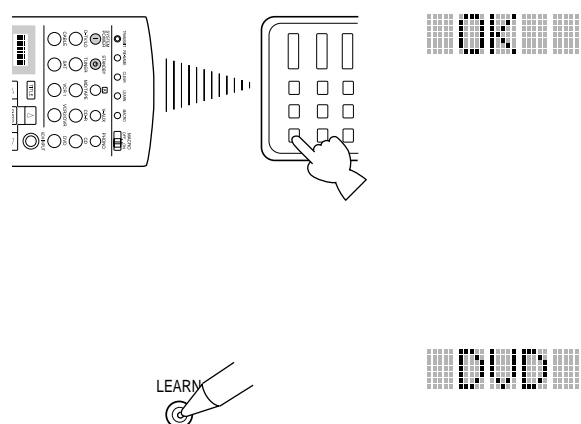
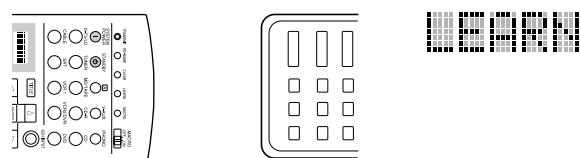
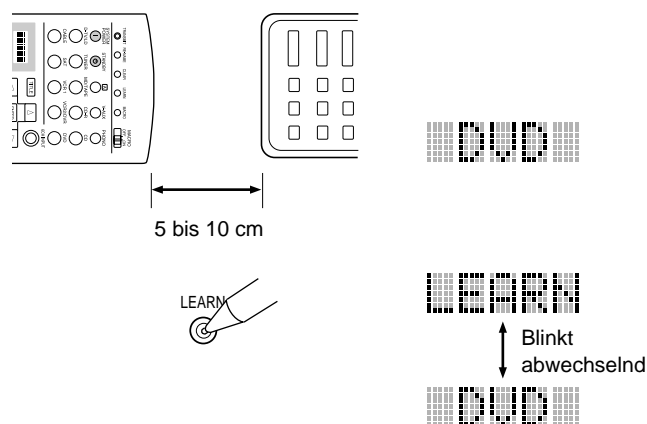

- 1 Ordnen Sie diese Fernbedienung und die andere Fernbedienung etwa 5 bis 10 cm entfernt von einander auf einer ebenen Fläche an, sodass ihre Infrarot-Sender auf einander gerichtet sind.
- 2 Wählen Sie eine Signalquellenkomponente.
- 3 Drücken Sie den **LEARN**-Knopf mit einem Kugelschreiber oder einem ähnlichen Gegenstand.
Halten Sie die **LEARN**-Taste nicht länger als drei Sekunden gedrückt. Anderenfalls schaltet dieses Gerät auf den Einstellungsmodus des Herstellercodes.
- 4 Drücken und geben Sie die Taste frei, für welche Sie die neue Funktion programmieren möchten.
- 5 Halten Sie die Taste der anderen Fernbedienung gedrückt, welche die Funktion aufweist, die Sie in diese Fernbedienung programmieren möchten, bis "OK" in dem Displayfenster erscheint.
 - "NG" erscheint in dem Displayfenster, wenn die Programmierung nicht richtig ausgeführt wird. Wiederholen Sie den Schritt 4, bis "OK" am Display erscheint.
- 6 Wiederholen Sie die Schritte 4 und 5, um zusätzliche Funktionen zu programmieren.
- 7 Drücken Sie erneut die **LEARN**-Taste, um den Lernmodus zu verlassen.

Hinweise:

- Falls Sie nicht innerhalb von 30 Sekunden eine Taste drücken, wird der Lernprozess abgebrochen.
- Die Fernbedienung überträgt eine Infrarotstrahlung. Falls die andere Fernbedienung ebenfalls eine Infrarotstrahlung verwendet, kann diese Fernbedienung die meisten Funktionen der anderen Fernbedienung lernen. Sie können jedoch manche Spezi­alsignale oder extrem lange Übertragungsvorgänge vielleicht nicht programmieren. (Siehe die Bedienungsanleitung der anderen Fernbedienung.) Wenn der Speicher voll ist, erscheint "FULL" im Displayfenster, und diese Fernbedienung kann keine weiteren Funktionen erlernen. Löschen Sie unnötig programmierte Funktionen, damit diese Fernbedienung weitere neue Funktionen erlernen kann.
- Auch wenn die Batteriespannung der anderen Fernbedienung hoch genug ist, um die Signale für die Bedienung zu übertragen, kann sie vielleicht nicht ausreichen, um die Signale an diese Fernbedienung zu übertragen.
- Wenn die Fernbedienungen zu nahe oder zu weit entfernt von einander angeordnet sind, können Sie diese Fernbedienung vielleicht nicht programmieren.
- Direktes Sonnenlicht beeinträchtigt die Infrarotstrahlung.
- Der Schriftzug "ERROR" erscheint unter den folgenden Bedingungen im Displayfenster: Wenn Sie mehr als eine Taste gleichzeitig drücken und wenn der **MACRO ON/OFF**-Schalter auf eine andere Position geschaltet wird.

Verwendung der Makrofunktion

Die Makrofunktion ermöglicht die Ausführung von einer Serie von Bedienungsvorgängen durch das Drücken nur einer Taste. Wenn Sie zum Beispiel eine CD wiedergeben möchten, müssten Sie normalerweise die Komponenten einschalten, den CD-Eingang wählen und die Wiedergabetaste drücken, um mit der Wiedergabe zu beginnen. Unter Verwendung der Makrofunktion können Sie alle diese Bedienungsvorgänge durch einfaches Drücken der CD-Makrotaste ausführen. Die Makrotasten (die Eingangstasten und die **SYSTEM POWER / STANDBY**-Taste) wurden bereits werksseitig mit Makroprogrammen voreingestellt. Sie können auch Ihre eigenen Makros programmieren.

(Beispiel) Drücken Sie eine Makrotaste

Überträgt sequenziell automatisch die Signale jeder Taste

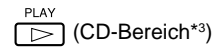

Makrotaste	Erstens →	Zweitens →	Drittens
V-AUX		V-AUX	
PHONO		PHONO	
D-TV/LD		D-TV/LD	
TUNER		TUNER	
MD/TAPE		MD/TAPE	PLAY (MD/TAPE-Bereich*3)
CD-R		CD-R	PLAY (CD-R-Bereich*3)
CABLE		CABLE	
SAT		SAT	
VCR 1		VCR 1	PLAY (VCR1-Bereich*3)
VCR2/DVR		VCR2/DVR	PLAY (VCR2/DTR-Bereich*3)
DVD		DVD	PLAY (DVD-Bereich*3)
SYSTEM POWER	SYSTEM POWER *1	POWER (D-TV-Bereich*2)	
STANDBY	STANDBY		

- *1 Um manche an diesen Verstärker angeschlossene Yamaha Komponenten einzuschalten, schließen Sie diese Komponenten an die **AC OUTLETS** (Kaltgerätesteckdosen) an der Rückwand dieses Verstärkers an.
- *2 Falls eine von Ihnen gewählte Makro die Stromversorgungs-Ein/Aus-Funktion einschließt, kann die entsprechende Komponente ausgeschaltet werden (wenn bereits eingeschaltet), wenn Sie die Makrotaste drücken. Falls zum Beispiel Ihr TV eingeschaltet ist und Sie die **SYSTEM POWER**-Makrotaste drücken, wird der TV ausgeschaltet.
- *3 Die Komponenten, für welche die Wiedergabe gestartet werden kann, sind beliebige MD-Recorder, CD-Player, CD-Recorder und DVD-Player von YAMAHA, die über eine Fernbedienung gesteuert werden können. Wenn Sie Makros für die Steuerung andere als dieser Komponenten oder nicht von YAMAHA hergestellte Komponenten verwenden, dann muss entweder der **PLAY**-Taste des Steuerbereichs dieser Komponente gelernt oder ein Herstellercode eingestellt werden.

Bedienung der Makrofunktion

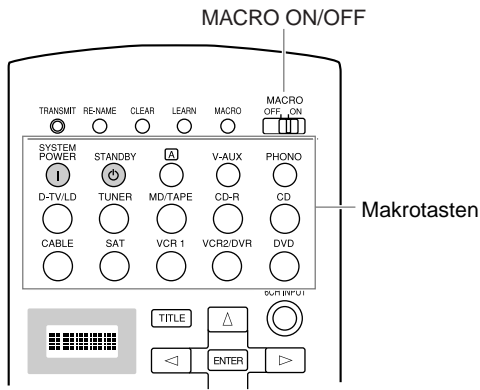

- 1 Stellen Sie den **MACRO ON/OFF**-Schalter auf **ON**.
- 2 Drücken Sie eine Makrotaste.

Hinweise:

- Nachdem Sie die Makrofunktion verwendet haben, stellen Sie den **MACRO ON/OFF**-Schalter zurück auf **OFF**.
- Während dieser Verstärker ein Makroprogramm ausführt, kann dieser Verstärker keine andere Tastenfunktion empfangen, bis das Makroprogramm beendet ist (der **TRANSMIT**-Indikator stellt das Blinken ein).
- Halten Sie weiterhin die Fernbedienung auf die mittels Makro zu steuernde Komponente gerichtet, bis das Makroprogramm beendet ist.

Programmierung einer Makro

Sie können die Makrofunktion verwenden, um viele Befehle der Fernbedienung durch Drücken einer einzigen Taste zu übertragen.



- 1 Drücken Sie den **MACRO**-Knopf mit einem Kugelschreiber oder einem ähnlichen Gegenstand.

- Falls Sie den Vorgang nicht innerhalb von 30 Sekunden beginnen, wird der Prozess der Makroprogrammierung abgebrochen.

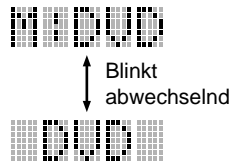
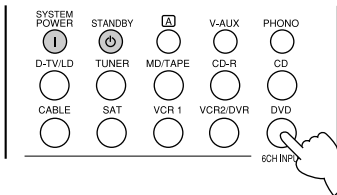

- 2 Drücken Sie die Makrotaste, für die Sie die Makro programmieren möchten.

- Falls Sie die Signalquellenkomponente ändern möchten, verwenden Sie die **SOURCE SELECT** Δ/∇ -Tasten oder die Eingangstasten. Wenn Sie die Eingangstasten benutzen, wird der Eingang als Makroschritt gewählt, wogegen mit den **SOURCE SELECT** Δ/∇ -Tasten nur die Komponente geändert wird.

- Das Displayfenster zeigt abwechselnd die Taste, die Sie für das Programmieren der Makro gewählt haben, und die Bezeichnung der Komponente an.

- 3 Drücken Sie die Tasten der Funktionen in der richtigen Reihenfolge, die Sie in die Makrosequenz einschließen möchten.

- Sie können bis zu 10 Makroschritte (10 Funktionen) einstellen.

(Beispiel)

1 MCR 1 : DVD-Eingang

2 MCR 2 : DVD \blacktriangleright

3 MCR 3 : DVD \blacktriangleright

- 4 Drücken Sie erneut den **MACRO**-Knopf, wenn Sie die zu programmierende Sequenz beendet haben.

- Nachdem Sie 10 Schritte eingestellt haben, erscheint der Schriftzug "FULL".

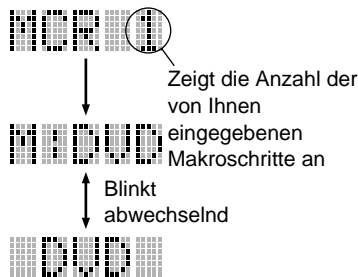
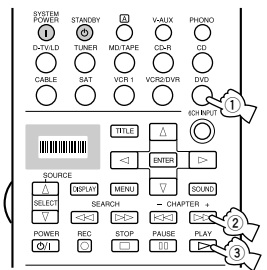

Hinweise:

- "NG" erscheint im Displayfenster, wenn Sie die Programmierung nicht richtig ausführen.
- "ERROR" erscheint unter den folgenden Bedingungen im Displayfenster: Wenn Sie gleichzeitig mehr als eine Taste drücken oder wenn Sie den **MACRO ON/OFF**-Schalter auf eine andere Position schalten.

Änderung der Signalquellenbezeichnung in dem Displayfenster

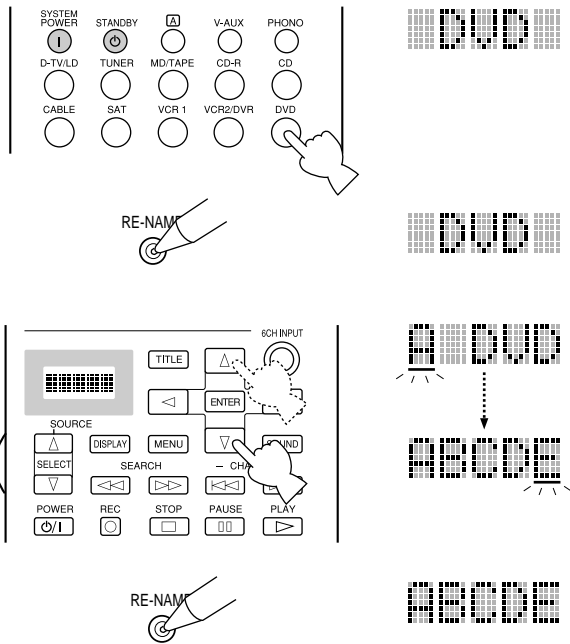

- 1 Wählen Sie die neu zu benennende Signalquellenkomponente, indem Sie die Eingangstasten verwenden.
- 2 Drücken Sie den **RE-NAME**-Knopf mit einem Kugelschreiber oder einem ähnlichen Gegenstand.
- 3 Verwenden Sie die Δ/∇ -Cursortasten, um ein Zeichen zu wählen.
 - Drücken Sie die ∇ -Taste, um das Zeichen in der folgenden Reihenfolge zu ändern:
A~Z, a~z, 0~9, Leerstelle, -(Bindestrich), /(Schrägstrich).
- 4 Verwenden Sie die $\triangleleft/\triangleright$ -Cursortasten, um ein Zeichen einzugeben oder an die nächste Cursorposition zu gelangen.
- 5 Drücken Sie erneut den **RE-NAME**-Knopf, um die Neubenennung zu bestätigen.
 - Falls Sie unverzüglich auch eine andere Komponente neu benennen möchten, drücken Sie die **ENTER**-Taste und wiederholen Sie die Schritte 1, 3 und 4.

Löschen einer erlernten Funktion oder Makro

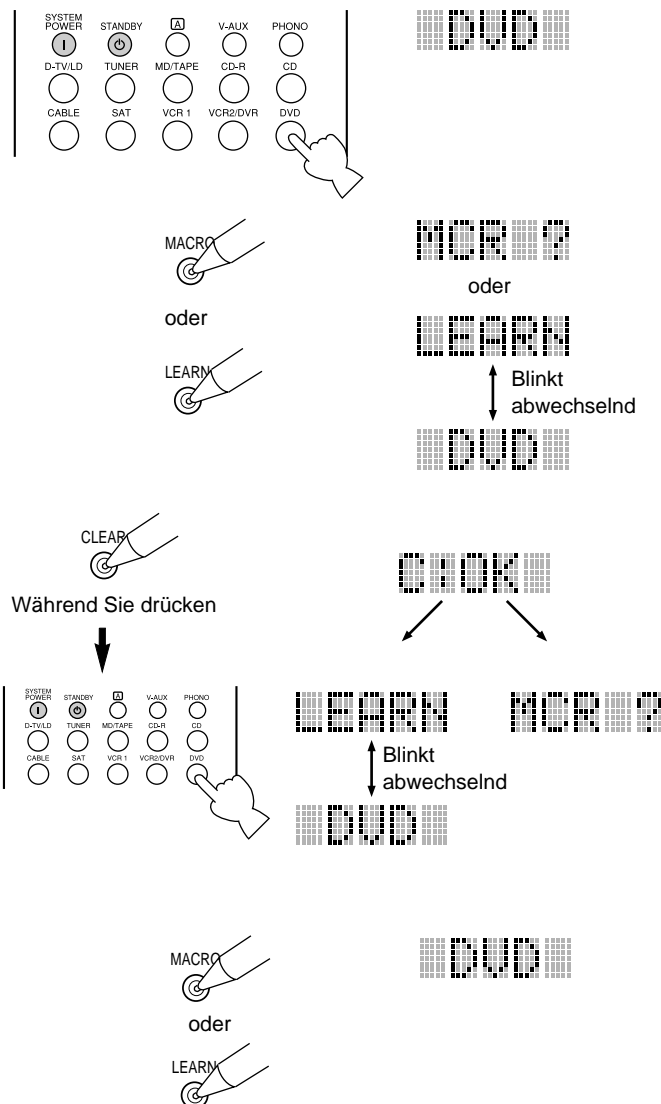

- 1 Wählen Sie die Signalquellenkomponente, die Sie im Displayfenster löschen möchten, indem Sie die Eingangstasten verwenden.
- 2 Drücken Sie den **LEARN**-Knopf, wenn Sie eine erlernte Funktion löschen möchten, oder den **MACRO**-Knopf, wenn Sie eine programmierte Makro löschen möchten, indem Sie einen Kugelschreiber oder einen ähnlichen Gegenstand verwenden.
- 3 Halten Sie den **CLEAR**-Knopf mit einem Kugelschreiber oder einem ähnlichen Gegenstand gedrückt und betätigen Sie gleichzeitig die Taste, deren erlernte Funktion oder programmierte Makro Sie löschen möchten, für etwa 3 Sekunden.
 - "C:NG" erscheint im Displayfenster, wenn der Vorgang nicht erfolgreich ist. Sollte dies eintreten, versuchen Sie erneut den Schritt 3.

Sie können zu diesem Zeitpunkt andere erlernte Funktionen und programmierte Makros löschen, indem Sie den **CLEAR**-Knopf weiterhin gedrückt halten und die anderen Tasten mit den erlernten Funktionen oder programmierten Makros betätigen.
- 4 Drücken Sie den **LEARN**-Knopf oder den **MACRO**-Knopf erneut, um das Löschen der erlernten Funktion bzw. der programmierten Makro zu bestätigen.
 - Sobald Sie eine erlernte Funktion oder eine programmierte Makro von einer Taste gelöscht haben, kehrt die Taste auf die werksseitig voreingestellte Funktion oder Makro zurück.

Löschen der Lernfunktionen und Setups



ERROR

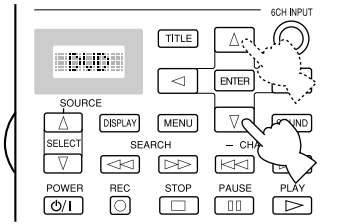

Wenn zum Beispiel DVD als die Signalquellenkomponente gewählt ist.

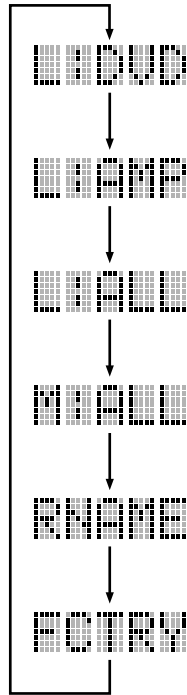

1 Drücken Sie den **CLEAR**-Knopf mit einem Kugelschreiber oder einem ähnlichen Gegenstand.

2 Drücken Sie die Δ/∇ -Taste, um den zu löschenden Modus zu wählen. Der Modus wird in der folgenden Reihenfolge im Fenster angezeigt:

(L: Bezeichnung einer Komponente) Löscht alle erlernten Funktionen der Komponente.

Löscht alle erlernten Funktionen des Bedienungsbereichs dieses Verstärkers

Löscht alle erlernten Funktionen.

Löscht alle Makros.

Löscht alle neu benannten Anzeigen in dem Displayfenster.

Löscht alle programmierten Funktionen, einschließlich der voreingestellten Herstellercodes. Dadurch wird an die werksseitigen Voreinstellungen zurückgekehrt.



ERROR
↓
CLEAR

3 Halten Sie den **CLEAR**-Knopf für etwa 3 Sekunden gedrückt.

- "C:NG" erscheint im Displayfenster, wenn der Vorgang nicht erfolgreich war.



DVD

4 Drücken Sie den **CLEAR**-Knopf, um den Löschvorgang zu bestätigen.

- Sobald Sie eine erlernte Funktion oder eine Makro von einer Taste gelöscht haben, kehrt die Taste auf die werksseitig voreingestellte Funktion oder Makro zurück.

Hinweise:

- Falls Sie die Fernbedienung für länger als 20 Minuten ohne Batterien belassen, oder wenn verbrauchte Batterien in der Fernbedienung verbleiben, kann der Inhalt des Speichers gelöscht werden. Wenn der Speicher gelöscht wird, setzen Sie neue Batterien ein und programmieren Sie die erforderlichen Funktionen, die vielleicht gelöscht wurden.
- "ERROR" erscheint unter den folgenden Bedingungen in dem Displayfenster: Wenn Sie eine andere als die Cursortasten oder die **ENTER**-Taste drücken, wenn Sie gleichzeitig mehr als eine Taste drücken oder wenn Sie den **MACRO ON/OFF**-, **10KEY/DSP**- oder **PARAMETER/SET MENU**-Schalter auf eine andere Position umschalten.

Einstellung der Pegel der Effekt-Lautsprecher

Sie können den Lautstärkepegel jedes Lautsprechers (Center-Lautsprecher, rechter hinterer Lautsprecher, hinterer Center-Lautsprecher, linker hinterer Lautsprecher, vordere Effekt-Lautsprecher und Subwoofer) einstellen, während Sie eine Musikquelle hören.

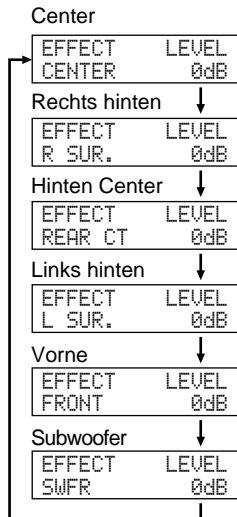
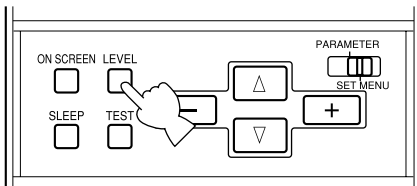

- 1 Stellen Sie den **PARAMETER/SET MENU**-Schalter auf **PARAMETER**.
- 2 Drücken Sie die **LEVEL**-Taste, um den (die) Lautsprecher zu wählen, den (die) Sie einstellen möchten.

Mit jedem Drücken dieser Taste ändert der angewählte Lautsprecher und erscheint am Fronttafel-Display wie folgt: Center-Lautsprecher, rechter hinterer Lautsprecher, hinterer Center-Lautsprecher, linker hinterer Lautsprecher, vordere Effekt-Lautsprecher und Subwoofer.

- 3 Stellen Sie die Lautstärkepegel des angewählten Lautsprechers unter Verwendung der **+**- oder **-**-Taste an der Fernbedienung ein.

Sie können den Center-Lautsprecher, den rechten hinteren Lautsprecher, den hinteren Center-Lautsprecher, den linken hinteren Lautsprecher und die vorderen Effekt-Lautsprecher in einem Bereich von +10 dB bis -10 dB einstellen.

Sie können auch den Subwoofer von 0 dB bis hinunter auf -20 dB einstellen.

Hinweise:

- Sie können die linken und rechten Lautsprecher nicht separat einstellen.
- Wenn Sie den Lautsprecherpegel unter Verwendung der **LEVEL**-Taste einstellen, ändern auch die Einstellungen, die Sie mit dem Dolby Surround Test und dem DSP-Test ausgeführt haben.
- Wenn Sie den **PARAMETER/SET MENU**-Schalter auf **SET MENU** stellen, können Sie den Lautsprecherpegel nicht mit der **LEVEL**-Taste einstellen. Mit jedem Drücken der **LEVEL**-Taste erscheint jedoch die gegenwärtige Pegelstellung jedes Lautsprechers. Wählen Sie den zu kontrollierenden Lautsprecherpegel unter Verwendung der **△**- oder **▽**-Taste.
- Wenn die Kopfhörer an dieses Gerät angeschlossen sind, können die Pegel der Effekt-Lautsprecher nicht eingestellt werden.

Einstellung des Einschlaf timers

Verwenden Sie diese Funktion, um diesen Verstärker nach einer eingestellten Zeitspanne automatisch auszuschalten. Der Einschlaf timer ist besonders nützlich, wenn Sie einschlafen möchten, während dieser Verstärker für die Wiedergabe oder Aufnahme einer Signalquelle verwendet wird. Der Einschlaf timer schaltet auch die externen Geräte automatisch aus, die an die **AC OUTLETS** (Kaltgerätesteckdosen) angeschlossen sind. Der Einschlaf timer kann nur unter Verwendung der Fernbedienung eingestellt werden.

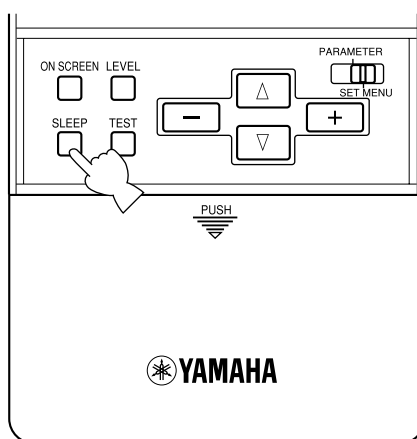

■ Einstellen des Einschlaf timers

- 1 Wählen Sie eine Quelle mit dem **INPUT**-Wahlschalter und starten Sie mit der Wiedergabe (oder wählen Sie einen Rundfunksender) an der Quellenkomponente.
- 2 Drücken Sie wiederholt die **SLEEP**-Taste, um die Zeitspanne bis zum automatischen Ausschalten dieses Verstärkers einzustellen.

Mit jedem Drücken der **SLEEP**-Taste ändert die Anzeige in dem Fronttafel-Display wie folgt. Nach einigen Sekunden kehrt das Display auf die vorhergehende Anzeige zurück.

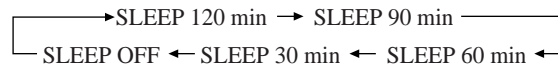

■ Freigeben des Einschlaf timers

- 1 Drücken Sie wiederholt die **SLEEP**-Taste, bis "SLEEP OFF" im Fronttafel-Display erscheint.

Nach einigen Sekunden kehrt das Display auf die vorhergehende Anzeige zurück.

Hinweis:

- Die Einstellung des Einschlaf timers kann auch freigegeben werden, indem Sie diesen Verstärker durch Drücken der **STANDBY**-Taste an der Fernbedienung (oder der **STANDBY/ON**-Taste auf der Fronttafel dieses Verstärkers) ausschalten oder den Netzstecker von der Netzdose abziehen.

Zusätzliche Informationen

Digital-Sound-Feld-Processing (DSP) 53

Verstehen von Sound-Feldern	53
HiFi-DSP-Programme	54

CINEMA-DSP 55

Sound-Design von CINEMA-DSP	55
CINEMA-DSP-Programme	56

DSP-Parameter 58

Änderung der Parametereinstellungen	58
Beschreibung der Parameter	58
Rückstellen der werksseitig voreingestellten Werte	61

Verstehen von Sound-Feldern



Ein Sound-Feld ist als "Charakteristische Soundreflexionen eines bestimmten Raumes" definiert. In Konzerthallen und anderen Musiksälen hören wir frühzeitige Reflexionen und Nahhall sowie den direkt von dem (den) Künstler(n) erzeugten Sound. Die Variationen in den frühzeitigen Reflexionen und anderem Nachhall unter den verschiedenen Musiksälen gibt jedem Saal seine spezielle und erkennbare Klangqualität.

Yamaha sandte ganze Teams von Toningenieuren in alle Welt, um die Soundreflexionen berühmter Konzerthallen und Musiksäle zu messen und detaillierte Sound-Feld-Daten wie Richtung, Stärke, Bereich und Verzögerungszeit dieser Reflexionen zu messen. Danach speicherten wir diese enorme Datenmenge in den ROM-Chips dieses Gerätes ab.

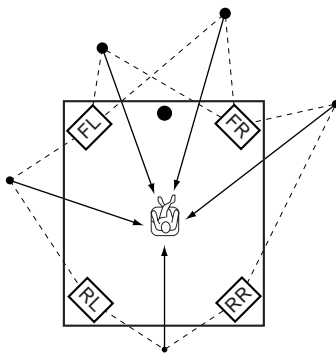

Wiederkreieren eines Sound-Feldes

Das Wiederkreieren eines Sound-Feldes einer Konzerthalle oder eines Opernhauses erfordert eine Ortung der virtuellen Klangquellen in Ihrem Hörraum. Das traditionelle Stereosystem, das nur zwei Lautsprecher verwendet, ist nicht in der Lage, ein realistisches Klangfeld wieder zu kreieren. Die Digital-Sound-Feld-Verarbeitung (DSP) von Yamaha erfordert vier Lautsprecher für das Wiederkreieren der auf den gemessenen Felddaten beruhenden Sound-Felder. Der Prozessor steuert die Stärke und die Verzögerungszeit der Signale, die von den vier Lautsprechern abgestrahlt werden, um die virtuellen Klangquellen in einem vollen Kreis rund um den Zuhörer zu können.

Die DSP-Sound-Feld-Programme können in zwei Typen klassifiziert werden, abhängig von der Sound-Feld-Verarbeitungsmethode: Programme, die nur frühzeitige Reflexionen verwenden, und Programme, welche die frühzeitigen Reflexionen und den Nachhall verwenden.

E/R (Frühzeitige Reflexion)

Jedes Sound-Feld ist durch die Struktur des reflektierten Sounds gekennzeichnet. Die erweiterte Verarbeitungsfähigkeit der DSP-Technologie ermöglichte es den Yamaha Ingenieuren, auch winzige Reflexionen gemeinsam mit den Verzögerungszeiten in die Sound-Feld-Daten einzuarbeiten.

4ch REV. (Vier-Kanal-Nachhall)

Dieser Typ von Programm besteht aus den frühzeitigen Reflexionen und der hochwertigen Digitalverarbeitung des Nachhalls. Der Nachhall ist das wohl wichtigste Element für das Wiederkreieren des Sound-Feldes zum Beispiel einer Kirche. Um realistische Klangbilder anhand der Nachhalldaten wieder zu kreieren, verwendet Yamaha eine Nachhall-Technologie mit Vier-Kanal-Ausgang.

Darstellung der virtuellen Klangquellen und der Echomuster

Die virtuellen Klangquellen und Echomuster für die DSP-Sound-Feld-Programme sind nachfolgend dargestellt. Die Abbildung der virtuellen Klangquellen zeigt nur die frühzeitigen Reflexionen, wogegen die Abbildung der Echomuster sowohl den reflektierten Sound als auch den Nachhall darstellt.

Virtuelle Klangquellen

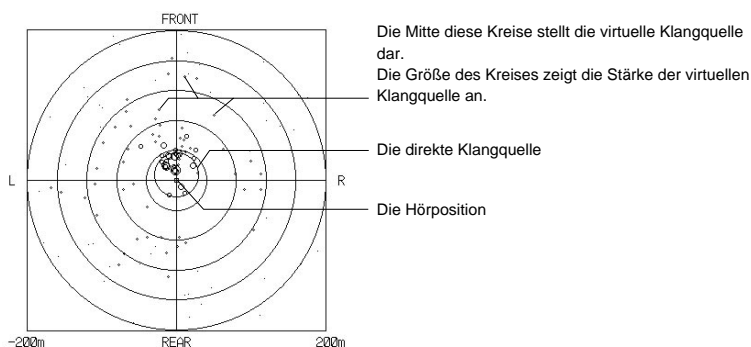

Echomuster

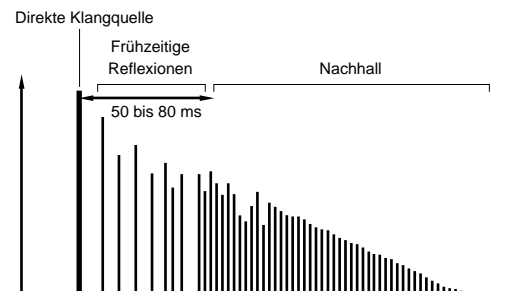

HiFi-DSP-Programme

Konzerthalle 1 (Concert Hall 1)

Programmgruppe 1

■ Europa-Halle (Europe Hall) A

Dies ist eine große, fächerförmige Konzerthalle mit etwa 2500 Sitzen. Es gibt relativ wenige Reflexionen von den Wänden, und der Sound breitet sich fein und schön aus.

■ Europa-Halle (Europe Hall) B

Eine klassische, kastenförmige Konzerthalle mit etwa 1700 Sitzen. Säulen und Schnitzarbeiten kreieren extrem komplexe Reflexionen, die einen sehr vollen und reichen Klang erzeugen.

Konzerthalle 2 (Concert Hall 2)

Programmgruppe 2

■ USA-Halle (U.S.A. Hall) C

Diese große Konzerthalle mit 2600 Sitzen befindet sich in den Vereinigten Staaten und zeichnet sich durch ein traditionelles europäisches Design aus. Die mittleren und hohen Frequenzen werden reich und schön betont.

■ Live-Konzert (Live Concert)

Eine große, runde Konzerthalle mit reichen Klangeffekten. Starke Reflexionen von allen Richtungen betonen die Extension des Sounds. Das Sound-Feld weist große Presence auf, und Ihr virtueller Sitz befindet sich in der Mitte, nahe an der Bühne.

Kirche (Church)

Programmgruppe 3

■ Freiburg

Diese Programm kreiert die akustische Umwelt einer im Süden Deutschland gelegenen Kirche. Die Nachhallverzögerung ist sehr lang, wogegen die frühzeitigen Reflexionen kleiner als mit anderen Sound-Feld-Programmen sind.

■ Royaumont

Dieses Programm zeichnet sich durch ein Sound-Feld eines Refektoriums (Speiseraum) eines wunderschönen mittelalterlichen Klosters im gotischen Stil aus, das in Royaumont einem Vorort von Paris liegt.

Jazzklub (Jazz Club)

Programmgruppe 4

■ Village Gate

Dies ist das Sound-Feld eines Jazzklubs in New York. Er befindet sich in einem Kellergeschoss und weist eine relativ große Bodenfläche auf. Die virtuelle Sitzposition des Zuhörers befindet sich links in der Mitte der Halle.

■ The Bottom Line

Dies ist das Sound-Feld an der Bühne in dem berühmten New Yorker Jazzklub "The Bottom Line". Er bietet Platz für etwa 300 Zuhörer an den linken und rechten Seite, in einem Sound-Feld, das realen und vibranten Sound bietet.

Rockkonzert (Rock Concert)

Programmgruppe 5

■ Roxy Theatre

Das ideale Programm für lebendige, dynamische Rockmusik. Die Daten für dieses Programm wurden in dem "heißesten" Rockklub in Los Angeles aufgezeichnet. Der virtuelle Sitz des Hörers befindet sich links in der Mitte der Halle.

■ Arena

Eine klassische, kastenförmige Konzerthalle. Dieses Programm bietet Ihnen lange Verzögerungen zwischen dem direkten Sound und den Effekten, mit einem außergewöhnlich guten räumlichen Gefühl einer großen Arena.

Stadion (Stadium)

Programmgruppe 6

■ Anaheim

Dieses Programm gibt Ihnen lange Verzögerungen und ein außergewöhnliches Raumgefühl eines Stadions mit einem Durchmesser von nicht weniger als 300 Metern.

■ Bowl

Dieses Programm gibt Ihnen das Gefühl eines Freiluftstadions mit einer topfartigen Sitzanordnung.

Unterhaltung (Entertainment)

Programmgruppe 7

■ Disco

Dieses Programm kreiert wiederum das akustische Umfeld einer lebensfrohen Disco im Herzen einer Großstadt. Der Sound ist dicht und hoch konzentriert.

■ 8ch Stereo

Dies ist ein Sound-Feld, das für Hintergrundmusik an Partys geeignet ist, wenn der Ton auch direkt von hinten gehört werden soll. Die Anzahl der Lautsprecher für die Klanguausgabe hängt von dem Posten SPEAKER SET in dem SET MENU ab.

Sound-Design von CINEMA-DSP

In der Filmindustrie wird versucht, den Ton des Dialogs direkt von der Leinwand, die Effekte etwas weiter zurück, die Musik noch weiter zurück und verteilt und den Surround-Sound rund um die Zuhörer abzustrahlen. Natürlich müssen alle diese Sounds mit dem Bild auf der Leinwand (oder dem Bildschirm) synchronisiert sein.

CINEMA-DSP ist eine erweiterte Version der speziell für die Tonspuren von Kinofilmen ausgelegten YAMAHA DSP. CINEMA-DSP integriert die DTS, Dolby Digital, und Dolby Pro Logic Surround-Sound-Technologien mit den YAMAHA DSP-Sound-Feld-Programmen, um das Surround-Sound-Feld zu erzeugen. Es kreiert wiederum das wohl vollständigste Kinofilm-Tondesign in Ihrem Auditorium. In den CINEMA-DSP Sound-Feld-Programmen wird die exklusive DSP-Verarbeitung von Yamaha für die rechten und linken Haupt- und Mittelkanäle verwendet, sodass der Zuhörer einen realistischen Dialog, eine Tiefe des Sounds, glatte Übergänge zwischen den Klangquellen und ein über den Bildschirm hinausgehendes Surround-Sound-Feld genießen kann.

Wenn ein DTS- oder Dolby Digital Signal festgestellt wird, wählt der CINEMA-DSP Sound-Feld-Prozessor automatisch das am besten für dieses Sound-Feld-Programm geeignete Signal.

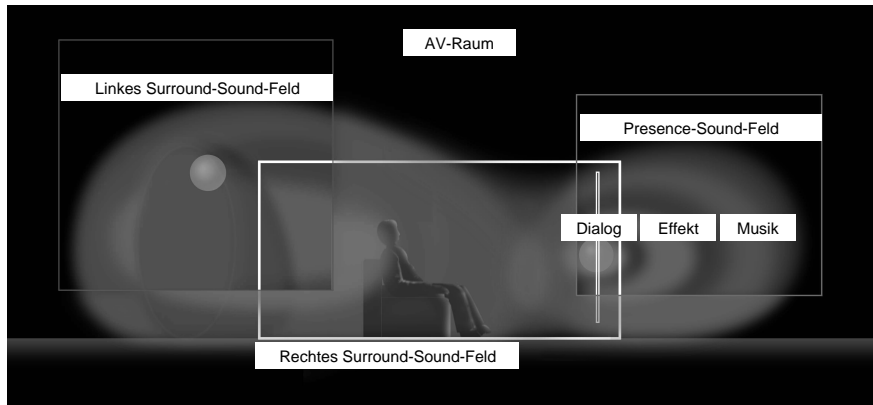

■ Filmtheater-Programme

Die auf 70 mm Film verwendeten Sechs-Kanal-Tonspuren erzeugen eine präzise Sound-Feld-Ortung und reichen, tiefen Sound ohne Verwendung der Matrix-Verarbeitung. Die 70 mm Filmtheater-Programme dieses Gerätes bieten die gleiche Klangqualität und die gleiche Klangortung wie die Sechs-Kanal-Tonspuren. Der eingebaute Dolby Digital Decoder bringt den für Filmtheater ausgelegten professionellen Sound in Ihr Heim. Mit dem Filmtheaterprogramm dieses Gerätes können Sie den dynamischen Sound neu kreieren, der Ihnen unter Verwendung der Dolby Digital Technologie das Gefühl eines öffentlichen Theaters in Ihrem Wohnraum verleiht.

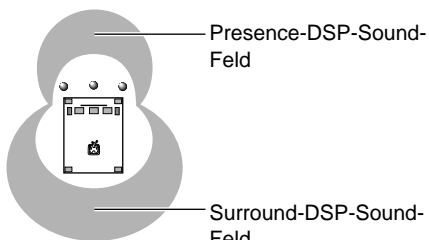

Dolby Pro Logic + DSP-Sound-Feld-Effekt

Diese Programme drücken ein gewaltiges Sound-Feld und einen großen Surround-Effekt aus. Sie geben dem Sound auch die nötige Tiefe von den Hauptlautsprechern, um den realistischen Sound eines Dolby Stereothaters wiederum zu kreieren.

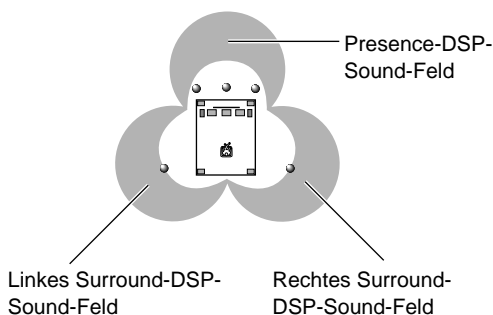

Dolby Digital/DTS + DSP-Sound-Feld-Effekt

Diese Programme verwenden den DSP-Prozess mit drei Sound-Feldern von Yamaha an jedem der Dolby Digital oder DTS-Signale für die vorderen, linken Surround- und rechten Surround-Kanäle. Diese Verarbeitung ermöglicht es diesem Gerät, ein immenses Sound-Feld und den Surround-Ausdruck eines mit Dolby Digital oder DTS-ausgerüsteten Filmtheaters neu zu kreieren, ohne die klare Trennung aller Kanäle aufzugeben.

Dolby Digital Matrix 6.1/DTS ES + DSP Sound-Feld-Effekt

Dieses Programm bietet Ihnen ein Maximum an Erfahrung eines raumartigen Surround-Effekts, da von dem hinteren Center-Kanal ein zusätzliches Center-DSP-Sound-Feld kreiert wird.

CINEMA-DSP-Programme

In Abhängigkeit von dem Format des Eingangssignals wählt dieses Gerät automatisch den geeigneten Decoder und das geeignete DSP-Sound-Feld-Muster.

Tabelle der Programmbezeichnungen für jedes Eingangsformat

Eingang		Stereo (2-Kanal)	DOLBY DIGITAL (5.1-Kanal)	DTS (5.1-Kanal)	DOLBY DIGITAL (6.1-Kanal)*	DTS ES (6.1-Kanal)*
Programmgruppe						
7	ENTERTAINMENT	Game	—	—	—	—
8	CONCERT VIDEO	Classical/Opera	—	—	—	—
		Pop/Rock	—	—	—	—
9	TV THEATER	Mono Movie	—	—	—	—
		Variety/Sports	—	—	—	—
10	MOVIE THEATER 1	70 mm Spectacle	DGTL Spectacle	DTS Spectacle	Spectacle 6.1	Spectacle ES
		70 mm Sci-Fi	DGTL Sci-Fi	DTS Sci-Fi	Sci-Fi 6.1	Sci-Fi ES
11	MOVIE THEATER 2	70 mm Adventure	DGTL Adventure	DTS Adventure	Adventure 6.1	Adventure ES
		70 mm General	DGTL General	DTS General	General 6.1	General ES
12	PRO LOGIC	Normal	—	—	—	—
		Enhanced	—	—	—	—
	DOLBY DIGITAL	—	Normal	—	Matrix 6.1	—
		—	Enhanced	—	Enhanced 6.1	—
	DTS DIGITAL SUR	—	—	Normal	—	ES
		—	—	Enhanced	—	Enhanced ES

* Der Matrix-Decoder ist eingeschaltet.

■ Programmgruppen 7 (Spiel (Game))~9

Dies sind Sound-Feld-Programme für Audio/Videoquellen.

■ Programmgruppen 10~12

Ideal für die Reproduktion eines Filmprogramms, das mit Dolby Surround, Dolby Digital oder DTS codiert ist. Wenn das neueste mit 6-Kanal Digital Surround kodierte Filmprogramm eingegeben wird, können Sie unter Verwendung des internen Matrix-Dekodierers die volle 6.1-Kanal Reproduktion genießen.

PRO LOGIC funktioniert, wenn es sich bei dem Eingangssignal um ein Analog- oder PCM-Signal oder ein in zwei Kanälen codiertes Dolby Digital Signal handelt.

DOLBY DIGITAL funktioniert, wenn das Eingangssignal mit Dolby Digital mit mehr als zwei Kanälen codiert ist.

DTS DIGITAL SUR funktioniert, wenn das Eingangssignal mit DTS codiert ist.

Hinweis:

- Kein Ton wird von den Hauptlautsprechern ausgegeben, wenn eine monaurale Quelle mit den Sound-Feld-Programmgruppen 7 (Spiel (Game)) und 8 bis 12 wiedergegeben wird.

Unterhaltung (Entertainment)

Programmgruppe 7

■ Spiel (Game)

Dieses Programm bietet die Tiefe und das räumliche Gefühl des Sounds von Videospielen.

Konzertvideo (Concert Video)

Programmgruppe 8

■ Klassik/Oper (Classical/Opera)

Dieses Programm bietet exzellente Tiefe der Gesangstimme und gesamte Klarheit durch Begrenzung von übermäßigem Nachhall. Das Surround-Sound-Feld ist relativ schwach, reproduziert aber den Sound anhand der in einer Konzerthalle gesammelten Daten sehr schön.

■ Pop/Rock

Dieses Programm produziert eine enthusiastische Atmosphäre und vermittelt Ihnen das Gefühl, bei einem tatsächlichen Jazz- oder Rockkonzert dabei zu sein.

TV-Theater (TV Theater)

Programmgruppe 9

■ Mono-Film (Mono Movie)

Dieses Programm ist für die Reproduktion einer monauralen Videoquelle (wie zum Beispiel alte Filme) vorgesehen. Das Programm produziert den optimalen Nachhall, um nur mit dem Presence-Sound-Feld die nötige Klangtiefe zu kreieren.

■ Verschiedenes/Sport (Variety/Sports)

Obwohl dieses Presence-Sound-Feld relativ schmal ist, verwendet das Surround-Sound-Feld ein Klangumfeld einer großen Konzerthalle. Mit diesem Programm können Sie verschiedene Fernsehprogramme wie Nachrichten, Shows und Musik- oder Sportprogramme genießen.

Filmtheater 1 (Movie Theater 1)

Programmgruppe 10

■ Spectacle

Dieses Programm kreiert ein extrem breites Klangfeld eines 70 mm Filmtheaters. Es reproduziert genau die Klangquelle in allen Details, wodurch das Video und die Sound-Felder unglaublich realistisch werden. Dieses Programm ist ideal für jede Dolby Surround Videoquelle geeignet (besonders für große Filmproduktionen).

■ Zukunftsfilme (Sci-Fi)

Dieses Programm reproduziert besonders klar den weiten und sich ausdehnenden Raum der Tonspuren der neuesten Zukunftsfilme.

Filmtheater 2 (Movie Theater 2)

Programmgruppe 11

■ Abenteuer (Adventure)

Dieses Programm ist ideal für die präzise Reproduktion des Sounds der neuesten 70 mm Filme mit Mehrkanal-Tonspur geeignet. Die Sound-Felder werden an die der modernsten Filmtheater angeglichen, sodass der Nachhall des Sound-Feldes selbst möglichst begrenzt wird.

■ Allgemeines (General)

Dieses Programm dient für die Reproduktion von 70 mm und anderen Filmen mit Mehrkanal-Tonspur und zeichnet sich durch ein weiches und ausgedehntes Sound-Feld aus. Das Presence-Sound-Feld ist relativ schmal. Es dehnt sich räumlich rund um und bis zu dem Bildschirm aus, wodurch der Effekt der Konversationen eingeschränkt wird, ohne an Klarheit zu verlieren.

Dolby/DTS Surround

Programmgruppe 12

■ Normal/Matrix 6.1/ES

Der eingebaute Decoder reproduziert genau den Sound und die Klangeffekte von den Signalquellen. Der hoch effiziente Decodierprozess verbesserte das Übersprechen und die Kanaltrennung und macht die Positionierung des Sounds glatter und genauer.

In diesem Programm wird kein DSP-Effekt angelegt.

■ Betonung/6.1/ES (Enhanced/6.1/ES)

Dieses Programm simuliert mehrere Surround-Lautsprechersysteme von 35 mm Filmtheatern auf ideale Weise. Die Dolby Surround Decodierung und die digitale Sound-Feld-Verarbeitung kreieren präzise Effekte, ohne die Orientierung des Original-Sounds zu ändern. Die von diesem Sound-Feld erzeugten Surround-Effekte umschlingen den Betrachter auf natürliche Weise von hinten nach links und rechts und gegen den Bildschirm.

DSP-Parameter

Sie können mit den voreingestellten Parametern gute Klangqualität genießen. Obwohl Sie die anfänglichen Einstellungen nicht ändern müssen, können Sie manche der Parameter modifizieren, um besser zu der Eingangsquelle oder zu Ihrem Hörraum zu passen.

Änderung der Parametereinstellungen

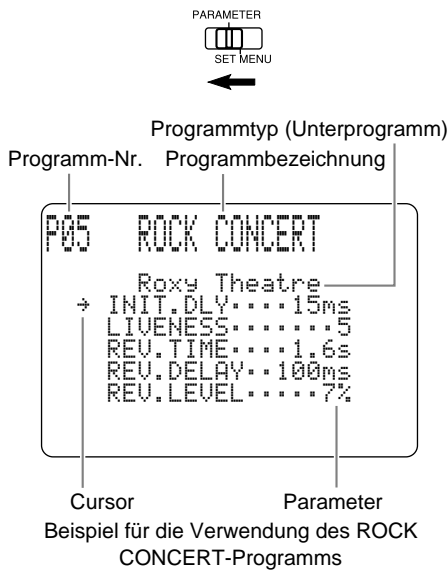

- 1 Stellen Sie den **PARAMETER/SET MENU**-Schalter der Fernbedienung auf **PARAMETER**.
- 2 Schalten Sie Ihren Videomonitor ein und drücken Sie die **ON SCREEN**-Taste, um das vollständige Display zu wählen.
- 3 Wählen Sie das Sound-Feld, das Sie einstellen möchten.
- 4 Drücken Sie die ∇ - oder \triangle -Taste, um den entsprechenden Parameter zu wählen.
- 5 Drücken Sie die **+**- oder **-**-Taste, um den Wert des Parameters zu ändern.
Wenn Sie den Parameter auf einen Wert einstellen, der von dem werksseitig eingestellten Wert abweicht, erscheint ein Asteriskus neben der Bezeichnung des Parameters am Monitorbildschirm.
- 6 Wiederholen Sie die obigen Schritte 3 bis 5, um ggf. andere Parameter des Programms zu ändern.

Beschreibung der Parameter

Sie können die Werte bestimmter digitaler Sound-Feld-Parameter so einstellen, dass die Sound-Felder in Ihrem Hörraum wiederum genau kreiert werden. Nicht alle der folgenden Parameter sind in jedem Programm enthalten.

INIT. DLY (Anfängliche Verzögerung)

[P. INT. DLY für das Präsenz-Sound-Feld]

Steuerungsbereich 1 – 99 msek.

Funktion Dieser Parameter ändert den wahrgenommenen Abstand von dem Quellensound, indem die Verzögerung zwischen dem direkten Sound und der ersten vom Hörer wahrgenommenen Reflexion eingestellt wird.

Beschreibung Je kleiner der Wert, umso näher erscheint der Quellensound zum Hörer. Je größer der Wert, umso größer erscheint die wahrgenommene Entfernung. Für einen kleinen oder großen Raum sollten Sie diesen Parameter auf einen kleinen bzw. großen Wert einstellen.

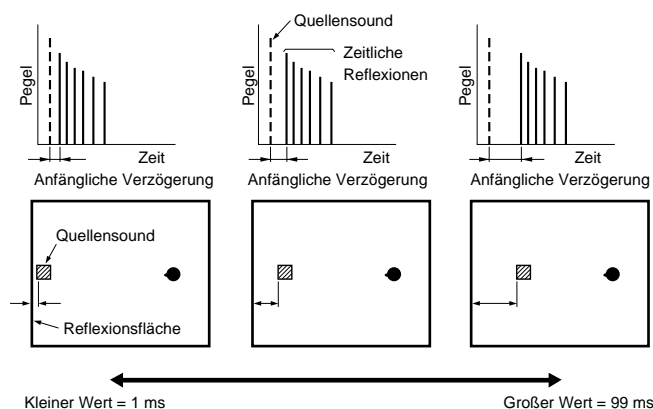

ROOM SIZE

[P. ROOM SIZE für das Präsenz-Sound-Feld]

Steuerungsbereich 0.1 – 2.0

Funktion Dieser Parameter stellt die wahrnehmbare Größe des Surround-Sound-Feldes ein. Je größer der Wert, umso größer wird das Surround-Sound-Feld.

Beschreibung Da der Sound wiederholt in einem Raum reflektiert wird, kommt es mit zunehmender Größe der Halle dazu, dass die Zeit zwischen dem ursprüngliche reflektierten Sound und den nachfolgenden Reflexionen zunimmt. Durch Steuerung der Zeit zwischen den reflektierten Sounds, können Sie die wahrnehmbare Größe des virtuellen Saales ändern. Falls Sie diesen Parameter von 1 auf 2 ändern, wird die wahrzunehmende Länge des Raumes verdoppelt.

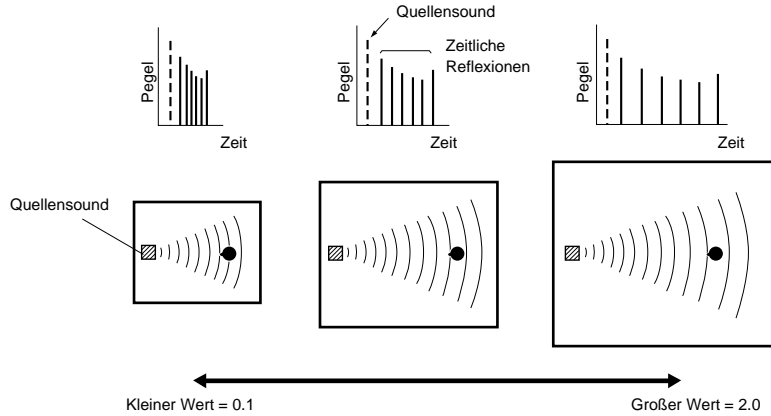

Deutsch

LIVENESS

Steuerungsbereich 0 – 10

Funktion Dieser Parameter stellt das Reflexionsvermögen der virtuellen Wände in der Halle ein, indem die Rate des Abklingens der frühzeitigen Reflexionen geändert wird.

Beschreibung Die frühzeitigen Reflexionen einer Klangquelle klingen in einem Raum mit akustisch absorbierenden Wandflächen viel schneller ab als in einem Raum mit stark reflektierenden Wänden. Ein Raum mit akustisch absorbierenden Flächen wird als "tot" bezeichnet, wogegen ein Raum mit stark reflektierenden Flächen als "lebendig" eingestuft wird. Der LIVENESS-Parameter lässt Sie die Abklingrate der frühzeitigen Reflexionen und damit die "Lebendigkeit" des Raumes einstellen.

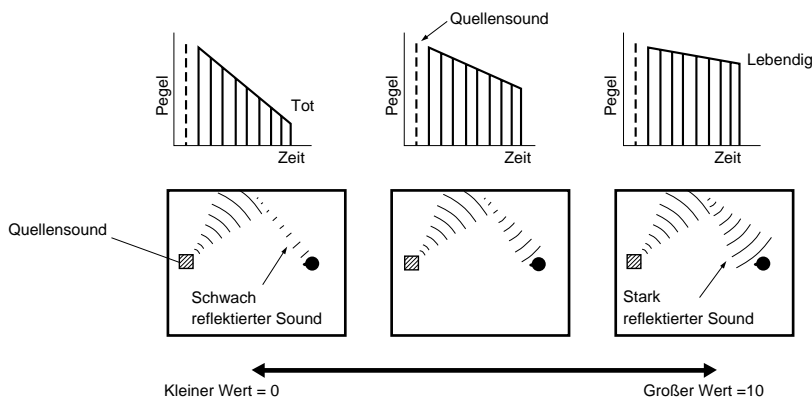

S. DELAY (Surround-Verzögerung)

Steuerungsbereich 0 – 49 msek. (Der Bereich hängt von dem Digitalformat ab.)

Funktion Dieser Parameter stellt die Verzögerung zwischen dem direkten Sound und der ersten Reflexion in dem Surround-Sound-Feld ein.

S. INIT. DLY (Anfängliche Surround-Verzögerung)

Steuerungsbereich 1 – 49 msek.

Funktion Dieser Parameter stellt die Verzögerung zwischen dem direkten Sound und der ersten Reflexion der Surround-Seite des Sound-Feldes ein. Sie können diesen Parameter nur dann einstellen, wenn mindestens zwei vordere Kanäle und zwei hintere Kanäle verwendet werden.

S. ROOM SIZE (Surround-Raumgröße)

Steuerungsbereich 0.1 – 2.0

Funktion Dieser Parameter stellt die wahrnehmbare Größe des Surround-Sound-Feldes ein.

S. LIVENESS (Surround-Lebendigkeit)

Steuerungsbereich 0 – 10

Funktion Dieser Parameter stellt das wahrnehmbare Reflexionsvermögen der virtuellen Wände in dem Surround-Sound-Feld ein.

RC. INIT. DLY (Anfängliche Verzögerung des hinteren Center-Sound-Feldes)

Steuerungsbereich 1 – 49 msek.

Funktion Dieser Parameter stellt die Verzögerung zwischen dem direkten Sound und der ersten Reflexion in dem hinteren Center-Sound-Feld ein.

RC. ROOM SIZE (Hintere Center-Raumgröße)

Steuerungsbereich 0.1 – 2.0

Funktion Dieser Parameter stellt die wahrnehmbare Größe des hinteren Center-Sound-Feldes ein.

RC. LIVENESS (Hintere Center-Lebendigkeit)

Steuerungsbereich 0 – 10

Funktion Dieser Parameter stellt das wahrnehmbare Reflexionsvermögen der virtuellen Wand des hinteren Center-Sound-Feldes ein.

REV. TIME (Widerhallzeit)

Steuerungsbereich 1.0 – 5.0 sek.

Funktion Dieser Parameter stellt die Zeitspanne ein, die für ein Abklingen des dichten, nachfolgenden Widerhall-Sounds um 60 dB (bei 1 kHz) benötigt wird. Dadurch wird die wahrnehmbare Größe des akustischen Umfeldes über einen extrem weiten Bereich geändert.

Beschreibung Stellen Sie eine längere Widerhallzeit für "tote" Signalquellen und Hörraum-Umfelder und eine kürzere Widerhallzeit für "lebendige" Signalquellen und Hörraum-Umfelder ein.

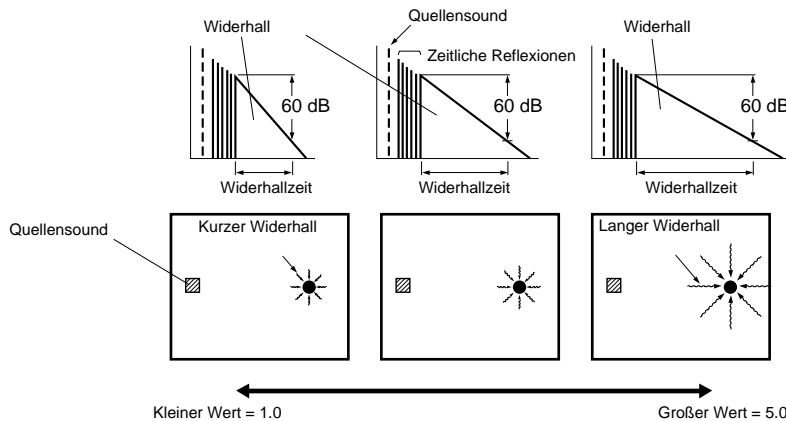

REV. DELAY (Widerhallverzögerung)

Steuerungsbereich 0 – 250 msek.

Funktion Dieser Parameter stellt die Zeitdifferenz zwischen dem Beginn des direkten Sounds und dem Beginn des Widerhalls ein.

Beschreibung Je größer der Wert, umso später beginnt der Widerhall. Ein späterer Widerhall sorgt für ein Feld, das Ihnen den Eindruck vermittelt, in einem größeren akustischen Umfeld zu sein.

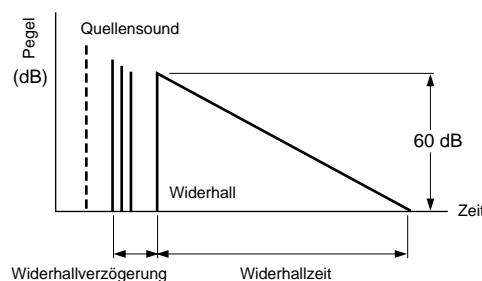

Zusätzliche Informationen

REV. LEVEL (Widerhallpegel)

Steuerungsbereich 0 – 100 %

Funktion Dieser Parameter stellt die Lautstärke des Widerhalls ein.

Beschreibung Je größer der Wert, umso stärker wird der Widerhall.

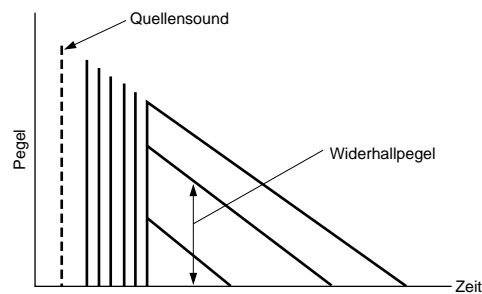
**CT. DELAY (Center-Verzögerung)**

Steuerungsbereich 0 – 50 msek.

Funktion Diese Parameter stellen die Tonverzögerung jedes Kanals im 8-Kanal-Stereo-Modus ein.

LS. DELAY (Linke Surround-Verzögerung)

Steuerungsbereich 0 – 50 msek.

Funktion Diese Parameter stellen die Tonverzögerung jedes Kanals im 8-Kanal-Stereo-Modus ein.

RC. DELAY (Hintere Center-Verzögerung)

Steuerungsbereich 0 – 50 msek.

Funktion Diese Parameter stellen die Tonverzögerung jedes Kanals im 8-Kanal-Stereo-Modus ein.

RS. DELAY (Rechte Surround-Verzögerung)

Steuerungsbereich 0 – 50 msek.

Funktion Diese Parameter stellen die Tonverzögerung jedes Kanals im 8-Kanal-Stereo-Modus ein.

FL. DELAY (Vordere linke Verzögerung)

Steuerungsbereich 0 – 50 msek.

Funktion Diese Parameter stellen die Tonverzögerung jedes Kanals im 8-Kanal-Stereo-Modus ein.

FR. DELAY (Vordere rechte Verzögerung)

Steuerungsbereich 0 – 50 msek.

Funktion Diese Parameter stellen die Tonverzögerung jedes Kanals im 8-Kanal-Stereo-Modus ein.

Rückstellen der werksseitig voreingestellten Werte**■ Rückstellen eines Parameters auf den werksseitig voreingestellten Wert**

Wählen Sie den Parameter, den Sie zurückstellen möchten. Danach halten Sie die +- oder --Taste gedrückt, bis der Wert vorübergehend an dem werksseitig voreingestellten Wert anhält. (Der Asteriskus erscheint neben der Parameterbezeichnung am Videomonitor.)

■ Rückstellen aller Parameter auf die werksseitig voreingestellten Werte

Verwenden Sie das SET MENU, um alle Parameterwerte aller DSP-Programme innerhalb der gewählten Gruppe auf die werksseitig voreingestellten Werte zurückzustellen. Diese Operation stellt alle Parameterwerte aller DSP-Programme innerhalb dieser Gruppe auf die werksseitig voreingestellten Werte zurück.

Hinweise:

- Die verfügbaren Parameter können vielleicht auf mehr als einer OSD-Seite für die gleichen Programme angezeigt werden. Um durch die Seiten zu blättern, drücken Sie die ▽- oder △-Taste.
- Wenn der Schriftzug "MEMORY GUARD!" am Bildschirm erscheint, ist die Speicherschutzfunktion eingeschaltet, sodass Sie die Parameterwerte nicht ändern können. Schalten Sie die Speicherschutzfunktion unter Verwendung des SET MENU aus.

Anhang

Störungsbeseitigung

Sehen Sie in der folgenden Tabelle nach, wenn dieses Gerät nicht richtig funktioniert. Falls das auftretende Problem in der folgenden Tabelle nicht aufgeführt ist oder die vorgeschlagenen Abhilfen nicht helfen, schalten Sie die Stromversorgung aus und wenden Sie sich an Ihren Fachhändler oder an einen Yamaha Kundendienst. Nachdem dieser Verstärker einem starken elektrischen Schlag (wie zum Beispiel Blitzschlag oder hohe statische Elektrizität) ausgesetzt oder fehlerhaft bedient wurde, funktioniert er vielleicht nicht richtig. In einem solchen Fall schalten Sie die Stromversorgung aus, ziehen Sie den Netzstecker, stecken Sie ihn nach etwa 30 Sekunden wieder in die Steckdose und beginnen Sie erneut mit dem Betrieb.

Allgemeines

Problem	Mögliche Ursache	Abhilfe
Dieser Verstärker wird nicht eingeschaltet, wenn Sie die STANDBY/ON -Taste drücken oder kehrt bald nach dem Einschalten der Stromversorgung plötzlich in den Bereitschaftsmodus zurück.	Der Netzstecker ist nicht oder nur teilweise in die Netzdose eingesteckt.	Stecken Sie den Netzstecker richtig an.
	Der IMPEDANCE SELECTOR -Wähler an der Rückseite ist nicht richtig eingestellt.	Stellen Sie den Schalter richtig auf eine Position (abhängig von Ihren Lautsprechern), während sich dieser Verstärker in dem Bereitschaftsmodus befindet.
	Die Schutzschaltung wurde aktiviert.	Achten Sie darauf, dass alle Lautsprecherkabel richtig an diesen Verstärker und an die Lautsprecher angeschlossen sind und die einzelnen Drähte nur die entsprechenden Schraubklemmen berühren.
Brumm	Es liegt ein fehlerhafter Kabelanschluss vor.	Schließen Sie die Stecker der Audiokabel richtig an. Falls das Problem weiterhin besteht, ist vielleicht ein Kabel defekt.
	Der Plattenspieler ist nicht an die Erdungsklemme (GND) angeschlossen.	Schließen Sie das Erdungskabel Ihres Plattenspielers an die Erdungsklemme (GND) dieses Verstärkers an.
Kein Ton oder kein Bild	Die Lautstärke ist zu niedrig eingestellt.	Stellen Sie die Lautstärke höher ein.
	Es liegt ein fehlerhafter oder falscher Anschluss der Eingänge oder Ausgänge vor.	Schließen Sie die Komponente richtig an. Falls das Problem weiterhin besteht, sind vielleicht die Kabel defekt.
	Falsche Eingangsquelle.	Wählen Sie die geeignete Eingangsquelle mit dem INPUT -Wahlschalter.
	Dieser Verstärker ist auf den DTS-Eingangsmodus geschaltet.	Drücken Sie die INPUT MODE -Taste, um einen anderen Eingangsmodus zu wählen.
	Andere als PCM-Audio-, Dolby Digital oder DTS-codierte Digitalsignale werden durch die Wiedergabe einer CD-ROM usw. an diesem Gerät eingespeist.	Geben Sie eine Signalquelle wieder, deren Signale dieses Gerät reproduzieren kann.
Kein Bild	Die Quellenkomponente ist unter Verwendung eines S-Videokabels an dieses Gerät angeschlossen, aber es besteht keine S-Videoverbindung zwischen diesem Verstärker und Ihrem Videomonitor.	Schließen Sie die S VIDEO MONITOR OUT -Buchsen dieses Gerätes an die S-Video-Eingangsbuchsen des Fernsehers an oder trennen Sie das S-Videokabel von der Quellenkomponente ab.
Kein Ton von einer Seite.	Es liegt ein fehlerhafter Kabelanschluss vor.	Schließen Sie alle Kabel richtig an. Falls das Problem weiterhin besteht, sind vielleicht die Kabel defekt.
Der Lautstärkepegel kann mit dem VOLUME -Regler nicht sehr viel erhöht werden.	Die MUTE -Taste ist eingerastet.	Drehen Sie den VOLUME -Regler auf Minimum, geben Sie die MUTE -Taste durch erneutes Drücken frei, um die stummgeschalteten Audiosignale wieder einzuschalten, und stellen Sie die Lautstärke wieder ein.
	Die an die MD/TAPE OUT - oder CD-R OUT -Buchsen dieses Gerätes angeschlossene Komponente ist ausgeschaltet.	Schalten Sie die Stromversorgung der Komponente ein.
Der Ton verstummt plötzlich.	Die Schutzschaltung wurde auf Grund eines Kurzschlusses usw. aktiviert.	Überprüfen Sie, dass der IMPEDANCE SELECTOR -Wahlschalter auf die richtige Position eingestellt ist, und schalten Sie danach das Gerät wieder ein.
	Der SLEEP -Timer wird aktiviert.	Überprüfen Sie, dass die Lautsprecherkabel sich nicht gegenseitig berühren, und schalten Sie danach das Gerät wieder ein.
	Der Sound ist stummgeschaltet.	Geben Sie die Funktion des SLEEP -Timers frei. Drücken Sie die MUTE -Taste oder eine beliebige Bedienungstaste dieses Geräts, um die Stummschaltung freizugeben, und stellen Sie die Lautstärke ein.
Kein Ton kommt von den Effekt-Lautsprechern.	Der Effekt ist ausgeschaltet.	Drücken Sie die EFFECT -Taste, um den Effekt-Sound einzuschalten.
	Ein Dolby Surround oder DTS-decodiertes Sound-Feld-Programm wird mit Material verwendet, das nicht mit Dolby Surround oder DTS codiert ist.	Wählen Sie ein anderes Sound-Feld-Programm.
Kein OSD am Videomonitor.	DISPLAY OFF ist gewählt.	Wählen Sie "Full Display" oder "Short Display".
	BLUE BACK ist in DISPLAY SET auf OFF gestellt.	Wählen Sie "AUTO".

Problem	Mögliche Ursache	Abhilfe
Kein Ton kommt von den vorderen Effekt-Lautsprechern.	PRO LOGIC/Normal, DOLBY DIGITAL/ Normal oder DTS DIGITAL SUR./Normal des DSP-Programms 12 ist gewählt.	Wählen Sie ein anderes Sound-Feld-Programm.
	Der vordere Pegel ist auf Minimum gestellt.	Stellen Sie den Pegel der vorderen Effekt-Lautsprecher ein.
	Der Posten 1F. FRNT EFCT in dem SET MENU ist auf "NONE" gestellt.	Wählen Sie "YES".
Kein Ton kommt von dem Center-Lautsprecher.	Der Posten 1A. CENTER SP in dem SET MENU ist auf "NONE" gestellt.	Wählen Sie den richtigen Modus für Ihren Center-Lautsprecher.
	Eines der HiFi-DSP-Sound-Feld-Programme (1 bis 7 (ausgenommen "Game")) ist gewählt.	Wählen Sie ein anders Sound-Feld-Programm.
	Die Eingangssignale einer mit Dolby Digital oder DTS codierten Signalquelle schließen keine Signale für den mittleren Kanal ein.	Beachten Sie die Bedienungsanleitung der gegenwärtig wiedergegebenen Signalquelle.
Kein Ton kommt von den hinteren Effekt-Lautsprechern.	Die Pegel der rechten und linken hinteren Lautsprecher sind auf Minimum gestellt.	Erhöhen Sie den Pegel der rechten und linken hinteren Lautsprecher.
	Eine Mono-Signalquelle wird mit dem Sound-Feld-Programm 12 wiedergegeben.	Wählen Sie ein anderes Sound-Feld-Programm.
Kein Ton von dem Subwoofer.	Der Posten 1E. LFE/BASS OUT in dem SET MENU ist auf "MAIN" gestellt, wenn eine Dolby Digital oder DTS-codierte Software wiedergegeben wird.	Wählen Sie "SWFR" oder "BOTH".
	Der Posten 1E. LFE/BASS OUT in dem SET MENU ist auf "SWFR" oder "MAIN" gestellt, wenn eine 2-Kanal codierte Software wiedergegeben wird.	Wählen Sie "BOTH".
Schlechte Bassreproduktion.	Der Posten 1E. LFE/BASS OUT in dem SET MENU ist auf "SWFR" oder "BOTH" gestellt und Ihre System verfügt nicht über einen Subwoofer.	Wählen Sie "MAIN".
	Die Wahl des Ausgangsmodus für jeden Kanal (MAIN, CENTER oder REAR) in dem SET MENU stimmt nicht mit Ihrer Lautsprecherkonfiguration überein.	Wählen Sie den entsprechenden Ausgangsmodus für jeden Kanal, beruhend auf der Größe der Lautsprecher und Ihrer Konfiguration.
Der Lautstärkepegel kann nicht erhöht werden oder der Ton ist verzerrt.	Die Stromversorgung der an die REC OUT -Buchsen dieses Gerätes angeschlossenen Komponente ist ausgeschaltet.	Schalten Sie die Stromversorgung der Komponente ein.
Die DSP-Parameter und manche anderen Einstellungen an diesem Verstärker können nicht geändert werden.	Der Posten 15. MEMORY GUARD in dem SET MENU ist auf "ON" gestellt.	Wählen Sie "OFF".
Dieser Verstärker arbeitet nicht richtig.	Der interne Mikrocomputer wurde durch einen elektrischen Schlag (wie zum Beispiel Blitzschlag oder übermäßige statische Elektrizität) oder durch eine Stromversorgung mit zu niedriger Spannung eingefroren.	Ziehen Sie den Netzstecker von der Netzdose ab und schließen Sie in nach etwa einer Minute wieder an.
Eine Signalquelle kann durch ein an diesen Verstärker angeschlossenes Tonbandgerät oder durch einen Videorecorder nicht aufgezeichnet werden.	Die Signalquelle ist nur unter Verwendung der Digitalbuchsen an diesen Verstärker angeschlossen.	Führen Sie zusätzliche Anschlüsse an die Analog-Buchsen aus.
"CHECK SP WIRES!" erscheint am Display.	Die Lautsprecherkabel sind kurzgeschlossen.	Achten Sie darauf, dass alle Lautsprecherkabel richtig angeschlossen sind.
Es kommt zu Rauschstörungen an einem TV oder Tuner in der Nähe.	Dieses Gerät ist zu nahe an der betroffenen Komponente angeordnet.	Stellen Sie dieses Gerät weiter entfernt von der betroffenen Komponente auf.
Der Klang wird verschlechtert, wenn mit den Kopfhörern zur Wiedergabe eines an diesen Verstärker angeschlossenen CD-Players oder Cassettendecks gehört wird.	Die Stromversorgung dieses Verstärkers ist ausgeschaltet.	Schalten Sie die Stromversorgung dieses Verstärkers ein.
"INPUT DATA ERROR" erscheint am Display und kein Ton kann gehört werden.	Ein nicht standardisierte Quelle wird wiedergegeben oder die für die Wiedergabe verwendete Quellenkomponente arbeitet nicht richtig.	Überprüfen Sie die Quelle, oder schalten Sie die Quellenkomponente aus und danach wieder ein.

Fernbedienung

Problem	Mögliche Ursache	Abhilfe
Die Fernbedienung arbeitet nicht.	Die Batterien sind verbraucht.	Erneuern Sie die Batterien und drücken Sie den RESET -Knopf im Batteriefach.
	Der interne Mikrocomputer ist "eingefroren".	Drücken Sie den RESET -Knopf im Batteriefach.
Die Fernbedienung funktioniert nicht richtig.	Falscher Abstand oder Winkel.	Die Fernbedienung funktioniert in einem maximalen Bereich von 6 m und mit nicht mehr als 30 Grad Abweichung von der Mittellinie der Fronttafel.
	Direkten Sonnenlicht oder Beleuchtung (wie zum Beispiel eine Inverter-Leuchtstofflampe) ist auf den Fernbedienungssensor dieses Verstärkers gerichtet.	Ändern Sie die Position dieses Verstärkers.
	Der interne Mikrocomputer ist "eingefroren".	Drücken Sie den RESET -Knopf im Batteriefach.
Die Fernbedienung "lernt" keine neuen Funktionen. (Der TRANSMIT -Indikator leuchtet oder blinkt nicht.)	Die Batterien dieser Fernbedienung und/oder der anderen Fernbedienung sind zu schwach.	Erneuern Sie die Batterien (und drücken Sie den RESET -Knopf im Batteriefach).
	Der Abstand zwischen den beiden Fernbedienungen ist zu groß oder zu klein.	Ordnen Sie die Fernbedienungen im richtigen Abstand an.
	Die Signalcodierung oder -modulation der anderen Fernbedienung ist nicht kompatibel mit dieser Fernbedienung.	Lernen ist nicht möglich.
	Die Speicherkapazität ist voll.	Weiteres Lernen ist nicht möglich, ohne vorher unnötige Funktionen zu löschen.
	Der interne Mikrocomputer ist "eingefroren".	Drücken Sie den RESET -Knopf im Batteriefach.
Kontinuierliche Funktionen wie das Einstellen der Lautstärke werden erlernt, arbeiten aber nur einen Moment, bevor sie stoppen.	Der Lernprozess ist unvollständig.	Halten Sie die Funktionstaste an der anderen Fernbedienung gedrückt, bis der TRANSMIT -Indikator langsam zu blinken beginnt.

Technische Daten

Audioteil

Minimale effekt. Ausgangsleistung pro Kanal	
20 Hz bis 20 kHz, 0,02% Klirr, 8 Ohm	
MAIN L/R, CENTER, REAR L/R, REAR CENTER ...	100 W
1 kHz, 0,05% Klirr	
FRONT L/R	25 W
<Modelle für allgemeine Gebiete und China>	
Maximale Ausgangsleistung (EIAJ)	
1 kHz, 10% Klirr, 8 Ohm	
MAIN L/R, CENTER, REAR L/R, REAR CENTER ...	135 W
FRONT L/R	35 W
DIN-Ausgangsleistung	
1 kHz, 0,7% Klirr, 4 Ohm, MAIN L/R	160 W
IEC-Ausgangsleistung	
1 kHz, 0,015% Klirr, 8 Ohm, MAIN L/R	115 W
Dynamische Ausgangsleistung (IHF)	
8/6/4/2 Ohm, MAIN L/R	140/170/220/320 W
Dämpfungsfaktor	
20 Hz bis 20 kHz, 8 Ohm, MAIN L/R	200 oder mehr
Leistungsbandbreite	
50 W, 0,08% Klirr, 8 Ohm, MAIN L/R	10 Hz bis 50 kHz
Frequenzgang	
CD an MAIN L/R	10 Hz bis 100 kHz, -3 dB
Gesamtklirrfaktor	
20 Hz bis 20 kHz, 50 W, 8 Ohm, MAIN L/R	0,015%
Fremdspannungsabstand (IHF-A Netzwerk)	
CD (250 mV Eingang kurzgeschlossen) an MAIN L/R,	
EFFECT ausgeschaltet	100 dB
PHONO (5 mV Eingang kurzgeschlossen) an MAIN L/R,	
EFFECT ausgeschaltet	86 dB
Restrauschen (IHF-A Netzwerk)	
MAIN L/R	150 μ V oder weniger
Kanaltrennung (1 kHz/10 kHz)	
CD (5,1 kOhm abgeschlossen) an MAIN L/R	60 dB/45 dB
Klangregler (MAIN L/R)	
Anhebung/Absenkung der Bässe	\pm 10 dB/50 Hz
Anhebung/Absenkung der Höhen	\pm 10 dB/20 kHz
Erweiterung der Bässe	+6 dB/60 Hz
PHONES-Ausgang	150 mV/100 Ohm
Eingangsempfindlichkeit	
CD usw.	150 mV/47 kOhm
PHONO	2,5 mV/47 kOhm
MAIN IN	1 V/47 kOhm
Ausgangspegel	
REC OUT	150 mV/1 kOhm
PRE OUT	1 V/1,2 kOhm
SUB WOOFER	4 V/1,2 kOhm

Videoteil

Videosignal	PAL
[Modelle für China und allgemeine Gebiete]	NTSC/PAL
Bildaustastynchron-Videosignalpege	1 Vs-s/75 Ohm
S-Videosignalpegel	
Y	1 Vs-s/75 Ohm
C	0,286 Vs-s/75 Ohm
Komponenten-Videosignalpege	
Y	1 Vs-s/75 Ohm
PB/CB, PR/CR	0,7 Vs-s/75 Ohm
Fremdspannungsabstand	50 dB
Frequenzgang (MONITOR OUT)	
Komposit, S-Video	5 Hz bis 10 MHz, -3 dB
Komponenten	Gleichstrom bis 30 MHz, -3 dB

Allgemeines

Netzspannung und -frequenz	
[Modelle für Europa und Großbritannien]	
.....	Wechselstrom 230 V, 50 Hz
[Modelle für China und allgemeine Gebiete]	
.....	Wechselstrom 110/120/220/240 V, 50/60 Hz
Leistungsaufnahme	480 W
Bereitschaftsmodus	1,2 W
Kaltgerätesteckdosen (insgesamt max. 100 W)	3 (geschaltet)
[Modell für Großbritannien]	1 (geschaltet)
Abmessungen (B x H x T)	449 x 191 x 468 mm
Gewicht	22 kg
Zubehör	Fernbedienung
	Batterien
	Kurzanleitung
	Aufkleber für Seitenwand
[Modell für Europa]	Netz kabel

* Änderungen der technischen Daten ohne Vorankündigung vorbehalten.

ATT OBSERVERA: LÄS DETTA INNAN DU BÖRJAR ANVÄNDA DENNA PRODUKT.

- 1 Läs noga igenom bruksanvisningen för att garantera den allra bästa prestation. Förvara bruksanvisningen på ett säkert ställe där du alltid hittar den.
- 2 Installera denna enhet på en väl ventilerad, kall, torr och ren plats med minst 30 cm öppet ovanför, 20 cm till höger och vänster samt minst 10 cm baktill så att luft kan cirkulera kring den - placera den borta från direkt solljus, värmekällor, vibrationer, damm, fukt och / eller kyla.
- 3 Ställ denna enhet en bit bort från annan elektrisk utrustning, motorer eller transformatorer. För att förhindra brand eller elstöt ska du inte placera den på en plats som utsätts för regn, vatten och / eller annan typ av vätska.
- 4 Utsätt inte enheten för plötsliga temperaturförändringar från kallt till varmt och ställ den inte i en omgivning med hög luftfuktighet (dvs. i ett rum med luftfuktare) detta för att tillse att kondens inte bildas inuti den vilket kan förorsaka elstöt, brand, skada på enheten och / eller personskada.
- 5 Ovanpå denna enhet ska man inte ställa :
 - Andra komponenter eftersom dessa kan skada och / eller missfärga denna enhets yta.
 - Brinnande föremål som tex. ett ljus eftersom det kan förorsaka brand, skada på enheten och / eller personskada.
 - Behållare med vätska eftersom detta kan förorsaka elstöt och / eller skada på enheten.
- 6 Täck inte över denna enhet med tidning, duk, gardin e.dyl. så att du hindrar värmeutstrålningen. Om temperaturen i enheten stiger kan det förorsaka brand, skada på enheten och / eller personskada.
- 7 Koppla inte in i vägguttaget innan alla anslutningar gjorts.
- 8 Låt inte enheten stå upp och ner. Den kan då bli för het vilket kan förorsaka skada.
- 9 Använd aldrig våld för att manipulera kontroller, knappar och / eller sladdar.
- 10 När du kopplar ut nätsladden från väggen ska du alltid hålla i kontakten och inte i sladden.
- 11 Rengör inte denna enhet med kemiska rengöringsmedel eftersom detta kan skada dess yta. Använd alltid en torr, ren trasa.
- 12 Endast det voltal som specificeras på denna enhet kan användas. Om du använder den med ett högre voltal än det specificerade kan det förorsaka brand, skada på enheten och / eller personskada. YAMAHA kommer inte att ta ansvar för skada som är resultatet av användning av denna enhet med ett högre voltal än det specificerade.
- 13 För att förhindra skada från blixtnedslag ska du alltid koppla ur den ur väggen under åska.
- 14 Se till att främmande föremål och / eller vätska av något slag inte kommer in i enheten.
- 15 Försök aldrig modifiera eller laga enheten. Kontakta istället alltid YAMAHA's egen servicepersonal när du behöver underhåll. Du ska aldrig, av någon anledning, öppna enhetens hölje.
- 16 När du inte planerar att använda enheten under en längre tid (tex. under semestern) ska du alltid koppla ur den ur vägguttaget.
- 17 Se till att du tittar under "Felsökning" om du har problem innan du drar slutsatsen att denna enhet har drabbats av felfunktion.

- 18 Innan du flyttar på denna enhet, tryck på STANDBY /ON för att ställa denna enhet i beredskapsläge och koppla sedan ur nätkontakten ur väggen.

Denna produkt kopplas inte ur från det elektriska nätet så länge som produkten är ansluten till ett nätuttag, inte ens när strömmen slås av. Produkten kopplas istället om till viloläge. Den är designad att förbruka mycket lite ström i viloläget.



Tillverkas under licens från Dolby Laboratories. Dolby, AC-3, Pro Logic och dubbel D-kännetecknet är varumärken som registrerats av Dolby Laboratories, Inc.

Confidential, Unpublished Works. 1992-1997 Dolby Laboratories, Inc. Med ensamrätt.



Tillverkas under licens från Digital Theater Systems, Inc. Patentnr. 5.451.942 i USA. Andra världsomfattande patenter har registrerats och är under behandling. DTS, DTS Digital Surround och DTS ES är varumärken som registrerats av Digital Theater Systems, Inc. Upphovsrätt 1996 Digital Systems, Inc. Med ensamrätt.

OBSERVERA

Apparaten kopplas inte ur växelströmskällan (nätet) så länge som den är ansluten till vägguttaget, även om själva apparaten har stängts av.

ADVARSEL

Netspændingen til dette apparat er IKKE afbrudt, så længe netledningen sidder i en stikkontakt, som er t endt – også selvom der er slukket på apparatets afbryder.

VAROITUS

Laitteen toisiopiiriin kytketty käyttökytkin ei irroita koko laitetta verkosta.

Innehåll

<i>Presentation</i>	2
Förberedelser	3
Reglage och funktioner	4
<i>Förberedelser</i>	8
Uppbyggnad av högtalaranläggning	9
Anslutningarna	10
Bildskärmsvisning (OSD)	19
Placering av högtalare	20
Högtalarinställningar	21
Högtalarutnivåer	22
<i>Grundläggande hantering</i>	24
Grundläggande ljudåtergivning	25
Grundläggande inspelning	29
<i>Avancerad hantering</i>	30
Raderna på SET MENU	31
Fjärrkontrollegenskaper	40
Styrning av surroundhögtalarnas volymnivåer	51
Inställning av tidsstyrt strömavslag (SLEEP)	51
<i>Övrigt</i>	52
Digital behandling av ljudfält (DSP)	53
CINEMA-DSP	55
DSP parameter	58
<i>Appendix</i>	62
Felsökning	63
Tekniska data	66

Presentation

Välkommen till den otroliga världen av digital hemunderhållning. Denna enhet är den mest kompletta och avancerade av AV förstärkare. Trots att du inte känner till vissa av de mera avancerade finesserna, är de enkla att använda. Med inbyggd, avancerad teknik som Dolby Digital och DTS kan du uppleva samma bioljud hemma som man upplever på moderna biografer världen runt. För att göra ljudupplevelsen ännu bättre, har denna enhet ett antal exklusiva, förvalda, digitalt skapade ljudmiljöer som kallas för digitala ljudfält. Efter val av ett visst ljudfält förflyttas du till en annan ljudmiljö, till exempel ett utomhusstadion, en europeisk kyrka eller en mysig jazzklubb. Ta dig tid några minuter och studera närmare dessa finesser och njut av de nya upplevelser som denna enhet ger din hemunderhållning.

Egenskaper

- **Dolby Digital och DTS avkodare**
- **Dolby Digital Matrix 6.1/DTS ES avkodare**
- **Digitala ljudfält (DSP)**
- **CINEMA-DSP: Dolby Digital + DSP och DTS + DSP**
- **Virtual CINEMA DSP och HP CINEMA DSP**
- **Mångsidig fjärrkontroll**
- **Inbyggd 8-kanals slutsteg**

Förberedelser

3

Kontroll av innehåll i förpackningskartong	3
Isättning av batterier i fjärrkontroll	3
Fjärrstyrning	3

Reglage och funktioner

4

På framsida	4
Indikatorer	5
På baksida	6
På fjärrkontroll	7

Förberedelser

Kontroll av innehåll i förpackningskartong

Kontrollera att det nedanstående finns i förpackningskartongen.

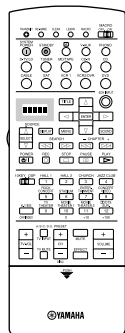

Fjärrkontroll

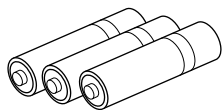

Alkaliska batterier (3) (LR6)

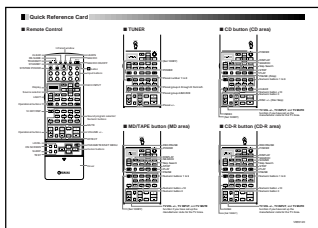

Snabbguide

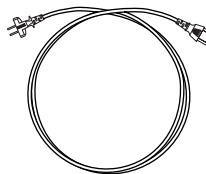

Nätsladd
(Endast europeiska modeller)

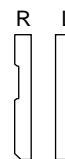

Klistermarkering för
skjutreglage

När du finner att det är svårt att passa in enheten i en hylla, avlägsna sidopanelerna genom att skruva ut skruvarna. Sätt detta klistermärke över skruvhålen efter att ha avlägsnat skyddet baktill på det.

Isättning av batterier i fjärrkontroll

Sätt in batterierna i fjärrkontrollen så att plus- + och minuspolerna – vänds åt rätt håll enligt märkningarna (+ och –) i batterifacket.

Byt batterierna periodiskt. Använd inte gamla batterier tillsammans med nya.

Använd inte olika typer av batterier (som alkaliska batterier tillsammans med manganbatterier). Läs noga vad som står på förpackningarna, beroende på att olika typer av batterier kan se likadana ut och ha samma färg.

Om batteribyte

När batterikapaciteten sjunker, förkortas fjärrstyrningsräckvidden. Då blinkar inte indikeringen **TRANSMIT** eller så börjar den glimma svagt. I detta fall skall alla batterierna bytas ut mot nya.

OBS!

- När det tar över 20 minuter innan batterierna sätts in i fjärrkontrollen eller när de tomma batterierna får ligga kvar i batterifacket, kan minnesinnehållet raderas. Sätt i detta fall in nya batterier och programmera igen de funktioner som har raderats.
- Kom ihåg att trycka på **RESET** i batterifacket med en kulspetspenna eller dylikt efter isättning av de nya batterierna innan du använder fjärrkontrollen. (Det raderar inte minnesinnehållet.)

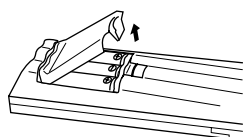

Nollställningsknapp Reset

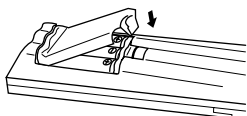

Fjärrstyrning

Under fjärrstyrning överför fjärrkontrollen en riktad infraröd stråle. Rikta fjärrkontrollen direkt mot sensorn på huvudenheten vid styrning. När fjärrstyrningsmottagaren täcks över eller blockeras av ett hinder mellan fjärrkontrollen och förstärkaren, tar inte fjärrstyrningsmottagaren emot signalerna. Det kan också hända att fjärrstyrningen misslyckas när fjärrstyrningsmottagaren utsätts för sol eller starkt ljus (från en lysrörslampa eller en stroboskopljusstrålare). Ändra ljusriktningen eller flytta på förstärkaren för att undvika ljus från en direkt ljuskälla.

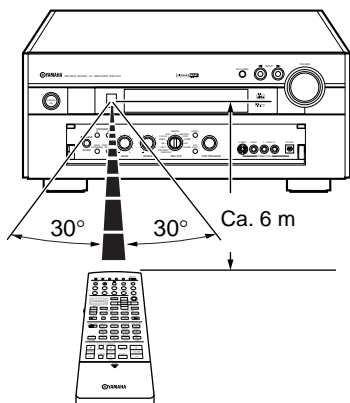

Om hantering

Hantera fjärrkontrollen försiktigt.

Spilla inte vatten eller vätska i fjärrkontrollen.

Tappa inte fjärrkontrollen.

Utsätt inte fjärrkontrollen för:

- hög fuktighet eller höga temperaturer, som nära ett element, en spis, i badrum, m. m.
- damm eller
- låga temperaturer.

Reglage och funktioner

På framsida

Stäng denna lucka när du inte använder knapparna och reglagen på framsidan. För att öppna luckan, tryck försiktigt på nederdelen av panelen.

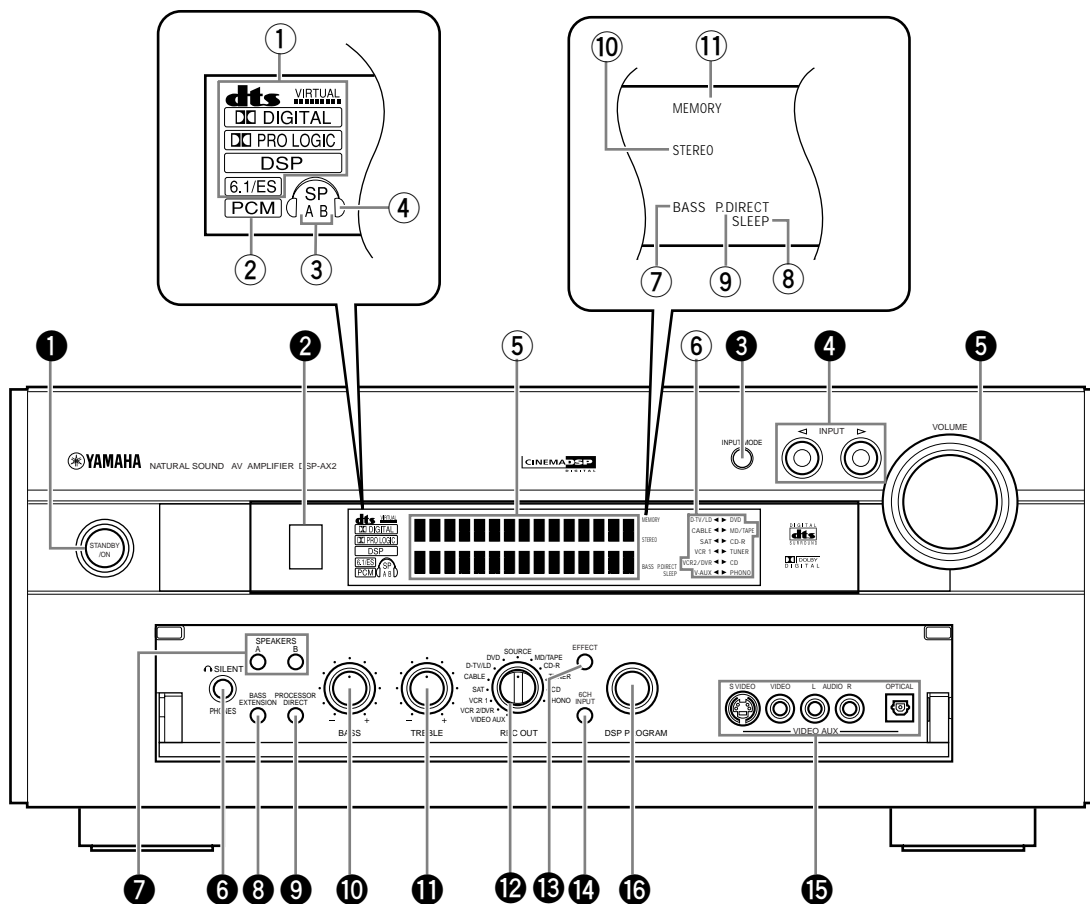

1 STANDBY/ON

Används för att slå på (läge ON) eller av (viloläge STANDBY) förstärkaren. När förstärkaren slås på, klickar det till och det tar ca. fyra till fem sekunder innan ljudet återges. I viloläget förbrukar förstärkaren en liten mängd ström, så att den hela tiden är redo fjärrstyras med fjärrkontrollen.

2 Fjärrstyrningsmottagare

3 INPUT MODE

Väljer typ av ljudsignal för den valda källan.

4 INPUT väljare

Väljer ingångskälla.

5 VOLUME

Används för styrning av utgående volymnivå i ljudet från alla ljudkanaler. Detta reglage påverkar inte utnivån via utgången REC OUT.

6 PHONES

Ljuduttag för privat lyssning via hörlurar. Efter anslutning av hörlurar, sänds inga signaler ut via PREOUT-utgångarna eller från högtalarna.

7 SPEAKERS A/B

När SPEAKERS A/B är på slås huvudhögtalarna som anslutits till högtalarutgångarna A och/eller B på baksidan på.

8 BASS EXTENSION ON/OFF

När BASS EXTENSION är på förstärks basen via vänster och höger huvudkanaler med +6 dB (60 Hz) samtidigt som tonklangsbalansen i ljudet förblir oförändrad. Praktisk finess när en lågbashögtalare inte används. Det kan hända att basförstärkningen inte blir märkbar efter val av liten storlek, SMALL, till huvudhögtalarna och SWFR till basutgångsläge.

9 PROCESSOR DIRECT ON/OFF

När PROCESSOR DIRECT är på förbikopplas BASS, TREBLE, BALANCE och BASS EXTENSION. Det gör att originalsignalen inte förändras.

10 BASS

Används för styrning av basåtergivning via vänster och höger huvudhögtalarkanaler. Vrid reglaget åt höger för att höja basnivån och till vänster för att sänka basnivån.

11 TREBLE

Används för styrning av diskantåtergivning via vänster och höger huvudhögtalarkanal. Vrid reglaget åt höger för att höja diskantnivån.

12 REC OUT

Används för val av den källa vars ljud/bildåtergivning skall spelas in.

13 EFFECT

Används för att slå på och av surroundhögtalarna (center-, främre surround-, bak- och bakre centerhögtalare). När dessa högtalare slås av med **EFFECT**, slussas DTS- och Dolby Digital-ljudet till vänster och höger huvudkanaler, utom surroundbasen via LFE -kanalen.

14 6CH INPUT

Används för val mellan ingångsläget 6CH INPUT och vanliga ingångslägen. Läget 6CH INPUT har prioritet framför den källa som har valts med **INPUT** väljaren. DSP-ljudfälten kan inte användas när en dekodare används.

15 VIDEO AUX

Avsedd för ingående signaler från bärbara videokällor som en videokamera. Välj läget V-AUX till källa för återgivning av signalerna via dessa ingångar. Välj VIDEO AUX med **REC OUT** för att rikta denna källa mot videoutgångarna **VCR 1** och **VCR 2/DVR**.

16 DSP PROGRAM väljare

Väljer DSP program.

Indikatorer**1 Behandlingsindikator**

När någon av funktionerna DTS/VIRTUAL/Dolby Digital/Dolby PROLOGIC/DSP/Dolby Digital Matrix 6,1/DTS ES är i bruk tänds denna indikator.

2 PCM

Denna lyser när förstärkaren återger digitalt PCM (Pulse Code Modulation)-ljud.

3 SPEAKERS A/B

Endera bokstaven tänds beroende på högtalarvalet. Båda lyser efter valet av båda par högtalare.

4 Hörlurar

Denna tänds efter anslutning av hörlurar.

5 Mångsidigt teckenfönster

Här visas den valda DSP-ljudfältgruppen och annan information när inställningarna ändras.

6 Ingångskälla

En pil anger här den valda källan.

7 BASS

Tänds när **BASS EXTENSION** är aktiverad.

8 SLEEP

Denna tänds efter omkoppling till tidsstyrt strömavslag.

9 P. DIRECT

Tänds när **PROCESSOR DIRECT** är aktiverad.

10 STEREO

Tänds när AUTO inställningsindikatorn är på och enheten tar emot en stark FM signal i stereo.

11 MEMORY

Blinkar för att visa att stationen kan minneslagras.

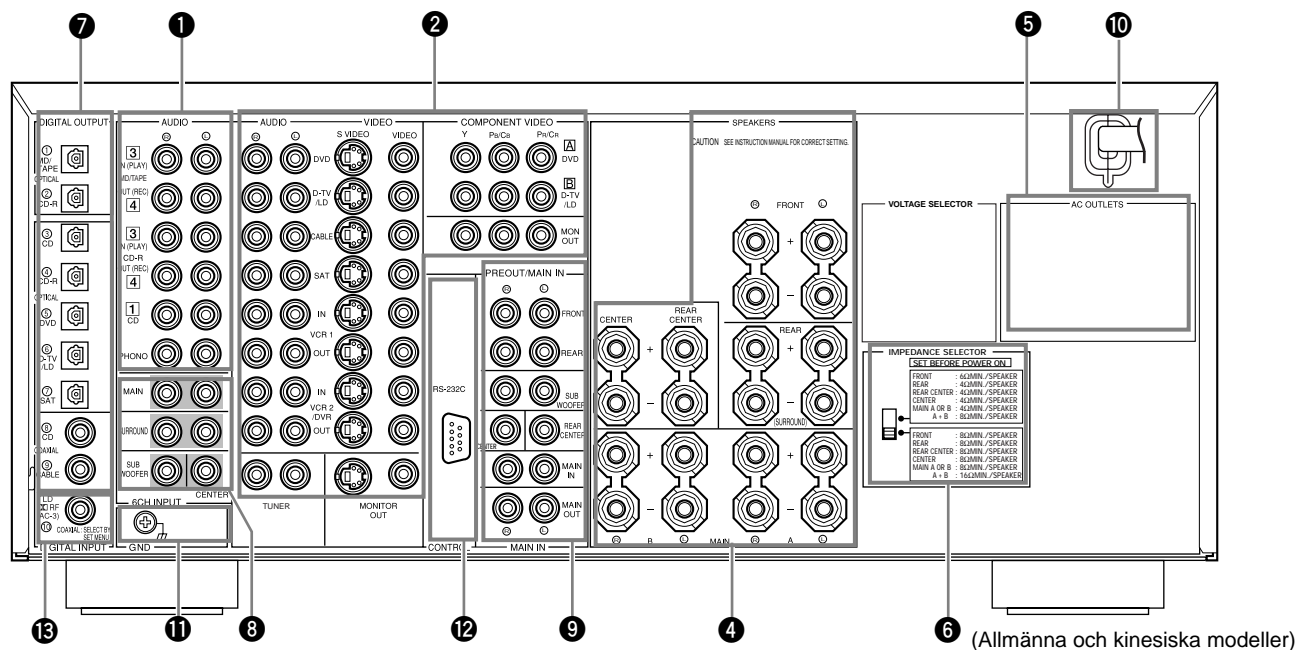

- 1** Uttag för ljudkomponenter
- 2** Uttag för videokomponenter
- 3** Ingångsuttag för antenn
- 4** Högtalarutgångar
- 5** Nätuttag AC OUTLETS
Använd dessa för att strömförsörja anslutna ljud/videoprodukter.
- 6** IMPEDANCE SELECTOR
- 7** DIGITAL OPTICAL/COAXIAL-ingångar
- 8** 6CH INPUT-ingångar
- 9** Ut/ingång PRE OUT/MAIN IN
- 10** Nätkabel
Anslut till ett nätuttag.
På allmänna, kinesiska och brittiska modeller kan man inte koppla ur nätkontakten från enheten.
- 11** GROUND uttag
- 12** RS232C/CTRL OUT
Detta är uttag för kontrollexpansion vid skräddarsydd ersättningsinstallation. Kontakta återförsäljaren för information.
- 13** RF (AC-3) ingångsuttag
Endast allmänna och kinesiska modeller.

På fjärrkontroll

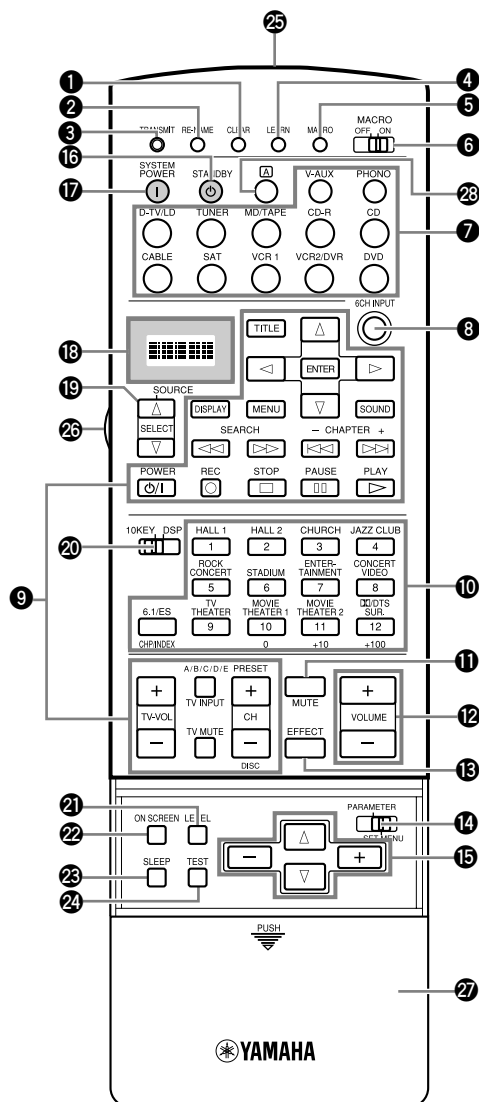

1 CLEAR

Raderar det inlärd innehåll.

2 RE-NAME

Byter ingångsnamn.

3 TRANSMIT

Blinkar under fjärrstyrning.

4 LEARN

Startar inlärningsfunktionen.

5 MACRO

Genomför MACRO inställningen.

6 MACRO ON/OFF

Används för att slå på och av makrofunktionen.

7 Inmatningsknappar

Väljer ingångskälla för avspelning.

8 6CH INPUT

Används för övergång till sexkanalsingångsläge 6CH INPUT när en ansluten dekodare används.

9 Funktionsknappar

Genomför manövrer valda med ingångsväljaren.

10 Ljudprogramsväljare / Sifferknappar

Väljer ljudprogram.

11 MUTE

Tryck på denna för att dämpa ljudet. Tryck en gång till för att återgå till vald volymnivå.

12 VOLUME +/-

Används för att höja eller sänka volymnivån.

13 EFFECT

Används för att slå på och av surroundhögtalarna (center-, främre surround-, bak-, och bakre centerhögtalare).

14 PARAMETER/SET MENU

Väljer PARAMETER funktion eller SET MENU funktion.

15 Knappar för styrning av markör

Används för inställning av DSP-ljudparametrar eller rader på SET MENU enligt det läge där väljaren PARAMETER/SET MENU står i.

16 STANDBY

Stänger av strömmen.

17 SYSTEM POWER

Slår på strömmen.

18 Visning

Visar ingång eller funktionsstatus.

19 Källväljare

Väljer källkomponent.

20 10 KEY/DSP

Väljer siffertangentfunktion eller DSP programfunktion.

21 LEVEL

Väljer effekthögtalarkanal som ska ställas in och ställer in nivån.

22 ON SCREEN

Används för val av visningsläge (OSD-visning) på ansluten tv/monitor.

23 SLEEP

Ställer in insomningstimer.

24 TEST

En testton utgår så att du kan ställa in högtalarnivån.

25 Infraröd sändare

26 LIGHT

Används för att slå belysningen på eller av. Efter ett tryck på denna knapp slås belysningen på och lyser i ca. tio sekunder. Tryck en gång till för att slå av belysningen.

27 Lock

28 [A] knapp

Kopplar om kontrollområde.

Förberedelser

<i>Uppbyggnad av högtalaranläggning</i>	<i>9</i>
<i>Anslutningarna</i>	<i>10</i>
Anslutning av ljudprodukter	10
Anslutning av videoprodukter	12
Anslutning av högtalare	14
Anslutning av subwoofers	16
Anslutning av extra dekoder	17
Anslutning av extra förstärkare	17
Övrigt	18
<i>Bildskärmsvisning (OSD)</i>	<i>19</i>
Inställningslägen för bildskärmsvisning (OSD)	19
Val av OSD-visningssätt	19
<i>Placering av högtalare</i>	<i>20</i>
<i>Högtalarinställningar</i>	<i>21</i>
<i>Högtalarutnivåer</i>	<i>22</i>
Förberedelser	22
Dolby Surround-test	22
DSP-test	23

Uppbyggnad av högtalaranläggning

Den mest kompletta högtalaranläggningen består av åtta högtalare: vänster och höger huvudhögtalare, en centerhögtalare, vänster och höger bakhögtalare, vänster och höger främre surroundhögtalare och en bakre centerhögtalare. När åtta högtalare inte används, är det möjligt att slussa ljudsignalerna för högtalare, som inte anslutits, till andra högtalare i högtalaranläggningen. En lågbashögtalare kan anslutas för återgivning av fylligare surroundljud, oavsett högtalarupbyggnaden.

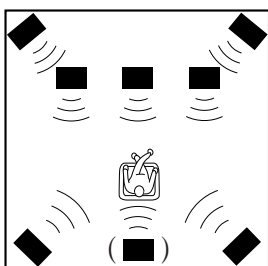
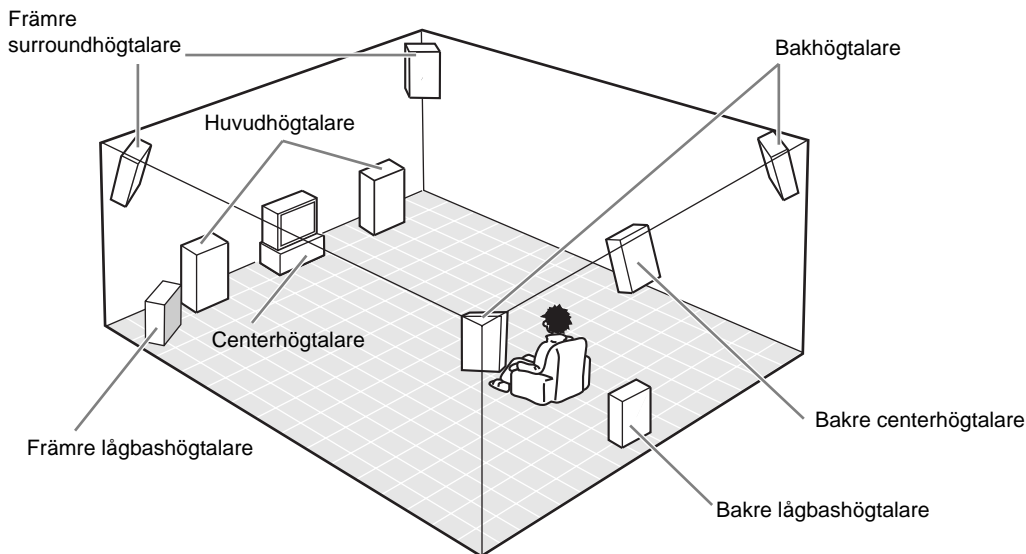

■ Uppbyggnad med åtta eller sju högtalare –digitalt DSP-bioljud–

Vid återgivning av film ljud återger denna uppbyggnad det mäktiga och realistiska flerkanalsljudet i 70 mm filmer. Dialogerna verkar komma rakt från bildskärmen, surroundljudet från högtalare som placerats bakom bildskärmen och musiken från högtalare från som placerats ännu längre bakåt bakom bildskärmen för att återge bredden och djupet i film ljudet. Denna uppbyggnad gör det mesta av kapaciteten hos denna förstärkare.

Den bakre högtalaren är användbar för avspelning av 6 kanals Digitalt surroundljud.

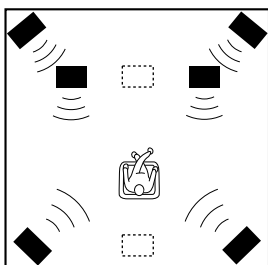

■ Uppbyggnad med sex högtalare –digitalt stereo-DSP–

Denna uppbyggnad används huvudsakligen för återgivning av stereo-DSP-ljud. Den riktar inte dialogerna lika bra som uppbyggnaden med sju eller åtta högtalare, men den skapar ett dynamiskt, digitalt DSP-ljud (digital ljudprocessor) som ger djup åt ljudet.

När denna uppbyggnad används, skall både 1A. CENTER SP på SET MENU och 1D. REAR CT SP ändras till NONE.

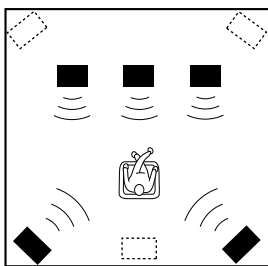

■ Uppbyggnad med fem högtalare –standard 5.1-kanalsljud–

Denna uppbyggnad uttrycker inte höjden på ljudfältet lika bra som en uppbyggnad med sju eller åtta högtalare. Den återger dialogerna rakt framifrån.

När denna uppbyggnad används, skall både 1F. FRNT EFCT SP på SET MENU och 1D. REAR CT SP ändras till NONE.

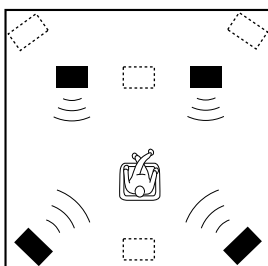

■ Uppbyggnad med fyra högtalare –minimikrav–

I denna uppbyggnad slussas surroundsignalerna via center- och främre surroundhögtalare till vänster och höger huvudhögtalare.

När denna uppbyggnad används, skall 1A. CENTER SP, 1F. FRNT EFCT SP på SET MENU och 1D. REAR CT SP respektive ändras till NONE.

Anslutning av ljudprodukter

Koppla allra först ur nätkablarna från alla produkterna som skall anslutas inkl. Denna enhet, och bestäm vilka produkter skall anslutas till vilka in/utgångar och vilka in/utgångar som skall anslutas till de vänstra och högra kanalerna.

När du ansluter en YAMAHA-ljudkomponent (t. ex. en CD-spelare eller växlare, MD-spelare eller kassettdäck), anslut till in- och utgångar som märkts med samma nummer. Yamaha använder samma märkning på alla sina produkter.

På illustrationerna för anslutningar på de efterföljande sidorna:

■ Anslutningarna till digitala in/utgångar

Denna enhet har digitala in/utgångar för direktöverföring av ljudsignalerna via koaxiala eller optiska fiberkablar. Du kan använda de digitala ingångarna för att sända in kodade PCM-, DTS- och Dolby Digital-bitströmmar. När du ansluter produkter till **COAXIAL** och **OPTICAL**-ingångarna (för CD-spelare och kabel-tv), prioriteras insignalerna via de koaxiala, **COAXIAL**, ingångarna. Alla digitala ingångarna godkänner 96 kHz/24 bits digitala signaler.



■ Om skyddslock

Dra ut skyddslocket ur den optiska in/utgången före anslutning av en optisk fiberkabel. Kasta inte bort locket. När den optiska in/utgången inte längre används, skall locket sättas på den. Det skyddar in/utgången mot damm.

Den optiska ingången, **OPTICAL**, på denna förstärkare uppfyller de krav som ställs på EIA-standard. När en fiberkabel som inte har anpassats till EIA-standard används, kan det uppstå fel på denna enhet.

■ Anslutning av skivspelare

Denna skivspelaringång är avsedd för anslutning av en skivspelare med en MM- eller MC-pickup med hög utnivå. Använd en tillsatstransformator eller MC-förstärkare när en skivspelare med en MC-pickup med låg utnivå ansluts till denna ingång.

GND-jorduttaget jordar inte elektriskt skivspelaren. Det reducerar störningar i signalen. I vissa fall kan störningarna reduceras när GND-jorduttaget inte ansluts.

■ Anslutning av CD-spelare

- Anslutningen kan också göras till den koaxiala ingången, **COAXIAL CD**, eller den optiska, **OPTICAL CD**, när en CD-spelare med en koaxial eller optisk, digital utgång ansluts.
- När en CD-spelare med en koaxial, **COAXIAL CD**, och optisk utgång, **OPTICAL CD**, ansluts, prioriteras insignalerna via den koaxiala ingången, **COAXIAL CD**.

■ Anslutning av MD-spelare eller DAT-däck/spelare

- När du ansluter ett kassettdäck till denna enhet ska du låta däcket vara på medan du använder denna enhet. Om strömmen stängs av kan ett förvridd ljud komma från annan komponent.
- När du spelar in från en källkomponent som är ansluten till denna enhet medan enheten är avstängd kan den inspelade signalen bli felaktig. För att undvika detta ska du slå på denna enhet.
- När du ansluter en CD spelare till både de analoga och digitala ingångs och utgångsuttagen kommer den digitala signalen att prioriteras.

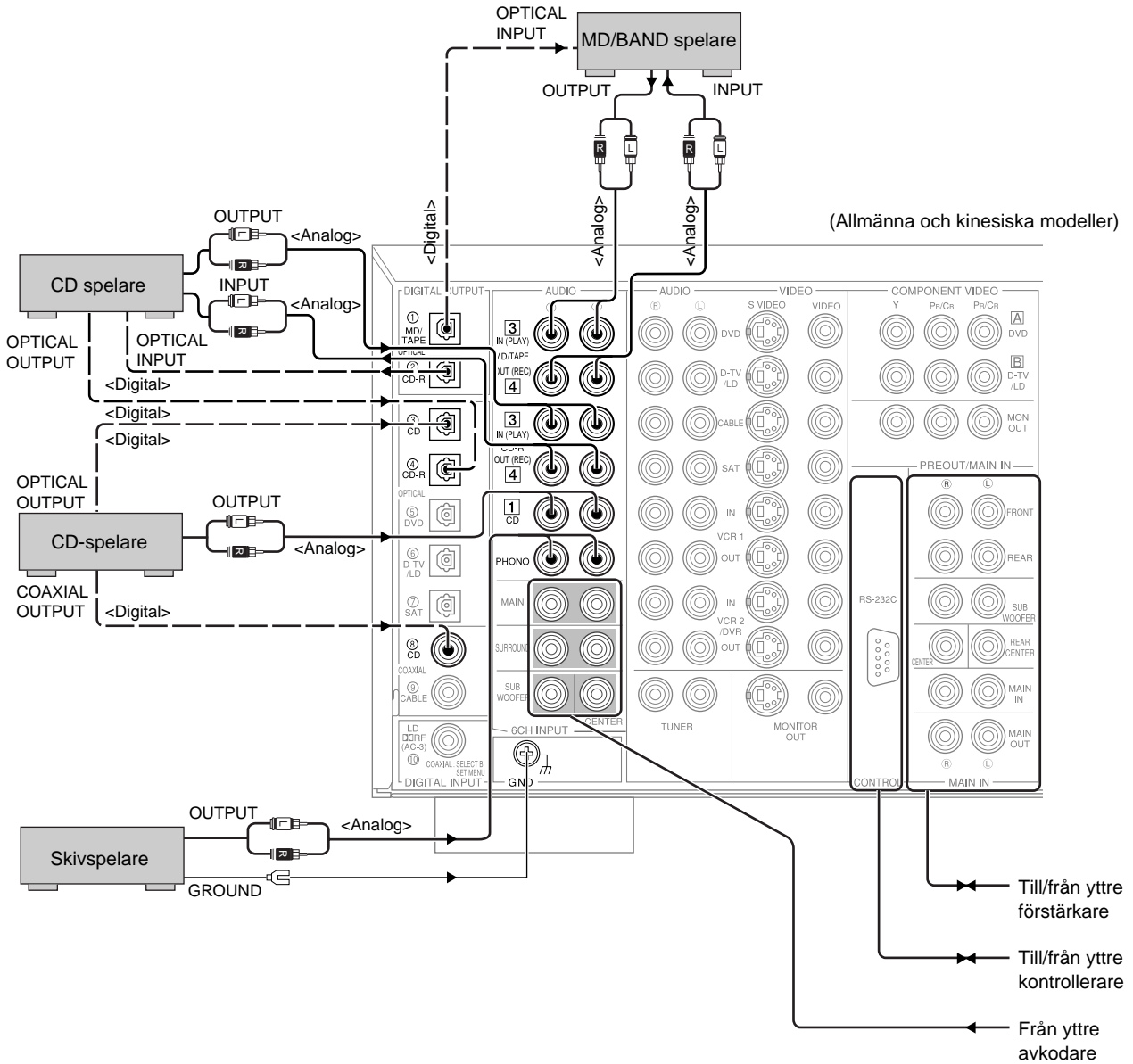

Anslutning av videoprodukter

Koppla allra först ur nätkablarna från alla produkterna som skall anslutas inkl. Denna enhet, och bestäm vilka produkter skall anslutas till vilka in/utgångar och vilka in/utgångar som skall anslutas till de vänstra och högra kanalerna. Kontrollera anslutningarna efter att du gjort dem för att vara säker på att anslutningarna är gjorda på rätt sätt.

■ Om videoin/utgångarna

Det finns tre typer av videoin/utgångar. Videosignalerna, som sänds in/ut via videoin/utgångarna **VIDEO**, är vanliga sammansatta videosignaler. Videosignalerna, som sänds in/ut via S-videoin/utgångarna **S VIDEO**, är uppdelade i luminans- (Y) och krominanssignaler (C). S-videosignalerna ger bilder med hög färgkvalitet.

Videosignalerna, som sänds in/ut via specialin/utgångarna **COMPONENT VIDEO**, är uppdelade i luminans- (Y) och färgseparerade (**P_B/C_B, P_R/C_R**) videosignaler. Dessa specialin/utgångar uppdelas också i tre för varje signal. Märkena för dessa in/utgångar kan variera beroende på produkten (t. ex. Y, C_B, C_R/Y, P_B, P_R/Y, B-Y, R-Y/ m. m.). Dessa videosignaler ger den bästa bildkvaliteten.

Sammansatt **VIDEO** uttag



S VIDEO uttag



COMPONENT VIDEO uttag



Om din videoutrustning har S-videoutgång eller komponent videouttag kan du ansluta den till denna enhet. Anslut S-video utgångsuttaget på din videoutrustning till **S-VIDEO** uttaget eller komponent utgångsuttaget på din videoutrustning till **COMPONENT VIDEO** uttaget.

OBS!

- Varje typ av videoin/utgångar arbetar separat. Signalerna som sänds in via ingångarna VIDEO, S VIDEO respektive COMPONENT VIDEO, sänds ut via de motsvarande utgångarna VIDEO, S VIDEO respektive COMPONENT VIDEO.
- Använd S-videokablar (tillval) för anslutningarna till **S VIDEO**-in/utgångarna och videokablar (tillval) för anslutning till **COMPONENT VIDEO**-in/utgångarna.
- När du gör anslutningar till **COMPONENT VIDEO**-in/utgångarna, läs om detaljerna i den bruksanvisning som levereras med produkten som skall anslutas.

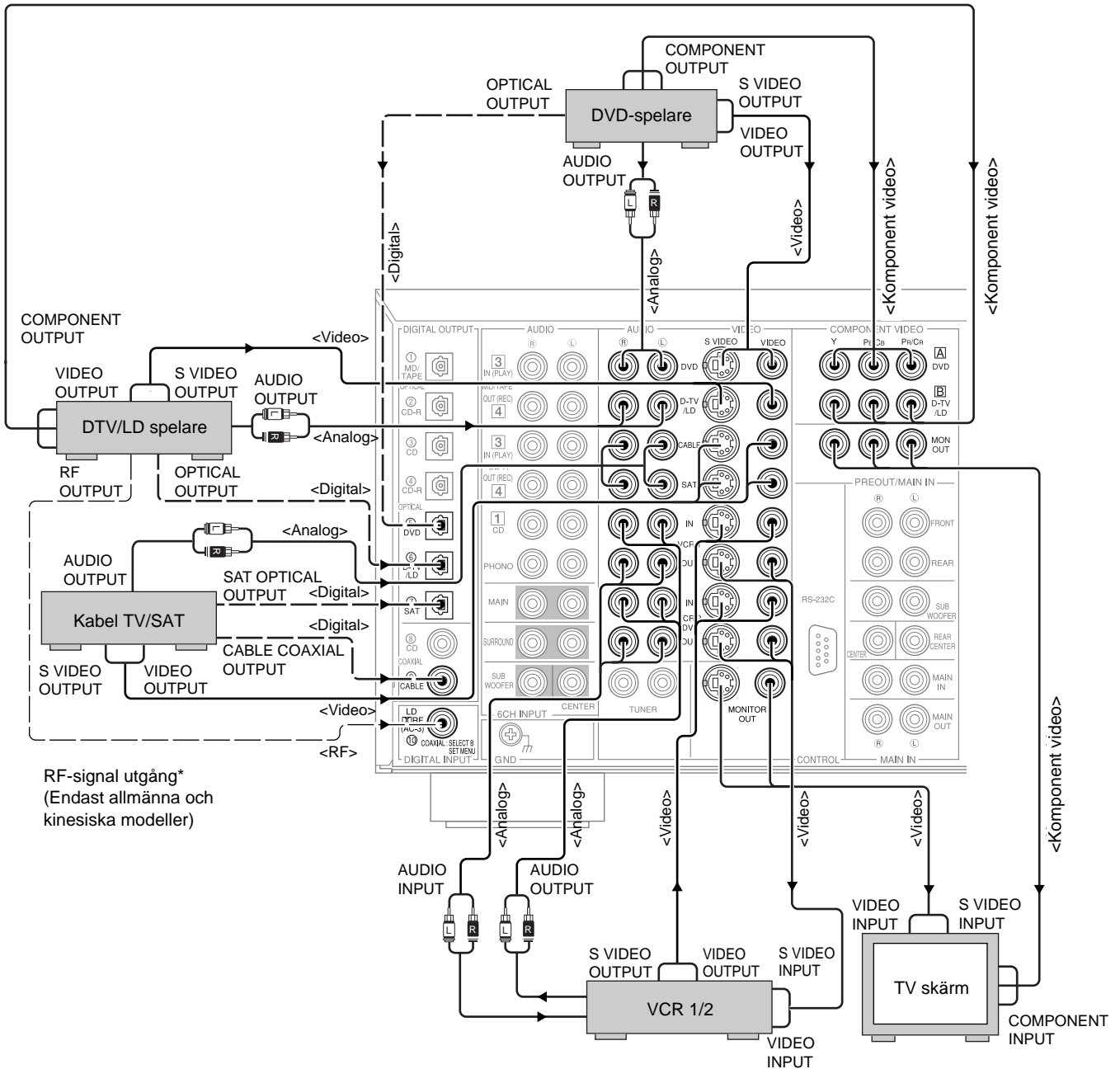

RF-signal utgång*
(Endast allmänna och kinesiska modeller)

* <Brittiska och europeiska modeller>
Om din LD spelare har Dolby Digital RF signal utgångsuttag, anslut det till denna enhet med en extern RF demodulator.
(Du kan ansluta Dolby Digital RF signal utgången på din LD spelare till **COAXIAL** uttagen med I/O ASSIGN i SET MENU.)

Anslutning av högtalare

Detta kapitel beskriver anslutningen av högtalarna till denna enhet. Efter att du har anslutit högtalarna, använd menyn SET MENU för att ändra högtalarinställningarna enligt antalet högtalare och storleken på de högtalare som har anslutits. Kontrollera före anslutning av högtalarkablarna vilka utgångar som är de högra och vilka de vänstra och polariteten (+ och -). Om högtalarna ansluts fäsvända (+ till -) till denna enhet, blir ljudet otydligt.

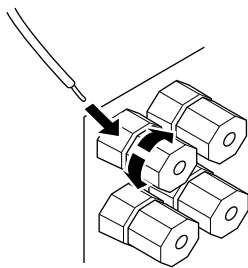

Banankontakt

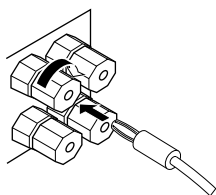

(Utom brittiska och europeiska modeller)

Användning av högtalarkablar

En högtalarkabel består faktiskt av ett par i isolerade kablar som ligger sida vid sida. En av kablarna är färgad eller har annan form än den andra, (den kan vara randig, med ett spår eller en kam). Kontrollera skillnaden mellan kablarna för att vara säker på att högtalarkablarna ansluts med rätt polaritet. Anteckna vilken av kablarna som du tänker använda för anslutning till plus + och vilken till minus -. Anslut alltid högtalarkablarna konsekvent.

- 1 Skala av 9 mm av isoleringen från båda kabeländarna.
- 2 Tvinna de blanka trådarna i kabeln för att undvika kortslutning.
- 3 Lossa ratten på högtalarutgången genom att vrida den moturs.
- 4 Skjut in den blanda kabeländan i hålet på sidan av högtalarutgången och skruva in ratten.

OBS!

- Om högtalarkablarna har banankontakter, dra åt rattarna och skjut in banankontakten i änden på utgången. (Utom brittiska och europeiska modeller)

Att observera:

- Anslut högtalarkablarna noggrant för att undvika kortslutning. Förstärkaren kan skadas om det blir kortslutning när strömmen slås på, trots att skyddskretsen automatiskt slår av strömmen.

Något om **RF (AC-3)** signal <Utgångsuttaget Endast allmänna och kinesiska modeller.>

Om din LD spelare har **RF (AC-3)** signal utgångsuttag, anslut det till **RF (AC-3)** ingångsuttagen på denna enhet. Vid denna typ av anslutning ska du ställa SET MENU uppgiften 7D. COAXIAL IN (10) på LD-RF. Om **RF (AC-3)** och analoga signaler går in samtidigt kommer prioritet att ges till RF signalen. När du vill återge **RF (AC-3)** signaler ska du ställa ingångsfunktionen på D.D. RF med **INPUT MODE**.

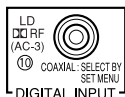

OBS!

- **RF (AC-3)** signaler kan inte gå ut med hjälp av **REC OUT** väljaren. När du vill spela in ljud eller bild från en LD spelare ska du se till att spelaren ansluts till antingen **DIGITAL OPTICAL** eller analoga **AUDIO** uttag.

Att observera:

- Även om du ansluter LD spelaren ned **RF (AC-3)** utgångsuttag till denna enhet kan du inte återge Dolby Digital ljud från alla LD skivor. Du måste avspela en LD skiva kodad med Dolby Digital signaler för att kunna dra fördel av Dolby Digital ljudet.

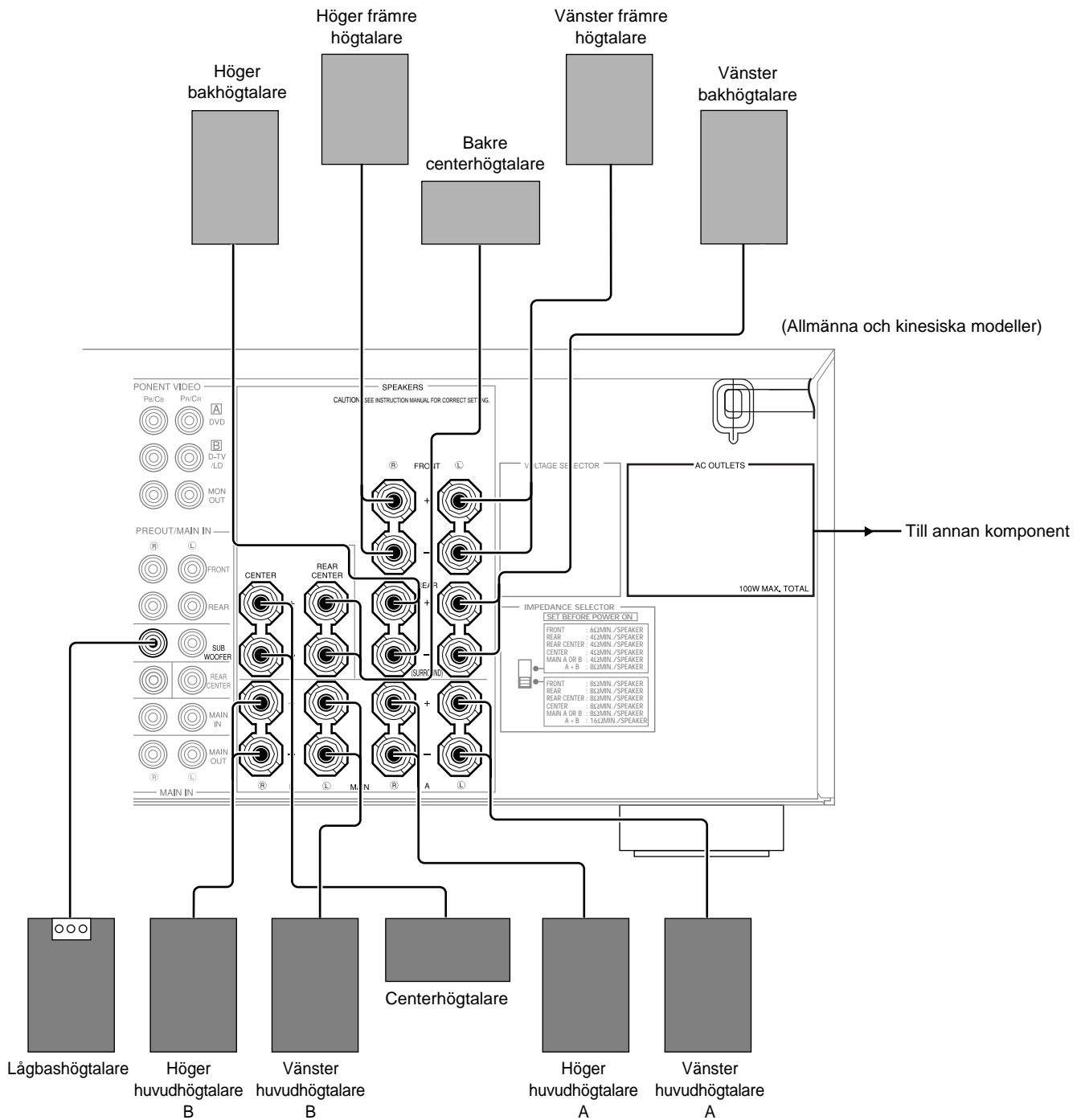

Anslutning av subwoofers

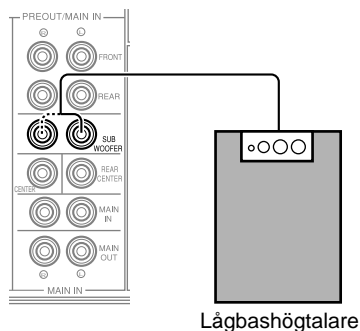

■ Anslutning av främre lågbashögtalare

- Anslut ingångsuttaget på din subwoofer till en av **PRE OUT/MAIN IN SUBWOOFER** uttagen.

OBS!:

- **SUBWOOFER**-utgångarna har ett inbyggt högpasfilter (90 Hz). När en aktiv lågbashögtalare används, skall diskantgränsfrekvensen ställas in på **MAX** på lågbashögtalaren.
- Båda **SUBWOOFER** uttagen ger ut samma signal.

■ Anslutning av bakre lågbashögtalare

Genom att använda både främre och bakre lågbashögtalare, återger ljudfalten i CINEMA-DSP-gruppen ett realistiskt, kraftfullt och dynamiskt film ljud. Kom ihåg att ställa in **LARGE** (stor) som storlek på raden 1C. **REAR L/R SP** på meny **SET MENU** för att njuta av detta dynamiska ljud. Anslut bakhögtalarna och lågbashögtalaren enligt nedanstående anvisningar.

- 1 Anslut höger ingång **+** på höger lågbashögtalare till **+** i utgången **REAR** [Ⓡ] och höger ingång **-** på höger lågbashögtalare till **-** i utgången **REAR** [Ⓡ] med högtalarkablar.
- 2 Anslut vänster ingång **+** på vänster lågbashögtalare till **+** i utgången **REAR** [Ⓛ] och vänster ingång **-** på vänster lågbashögtalare till **-** i utgången **REAR** [Ⓛ] med högtalarkablar.
- 3 Anslut bakhögtalarna till utgångarna på den bakre lågbashögtalaren.

Var noga med att ansluta bakhögtalarna till lågbashögtalaren med rätt polaritet.

OBS!:

- Ställ in lågbashögtalarvolymen med reglaget på lågbashögtalaren, inte på denna enhet.

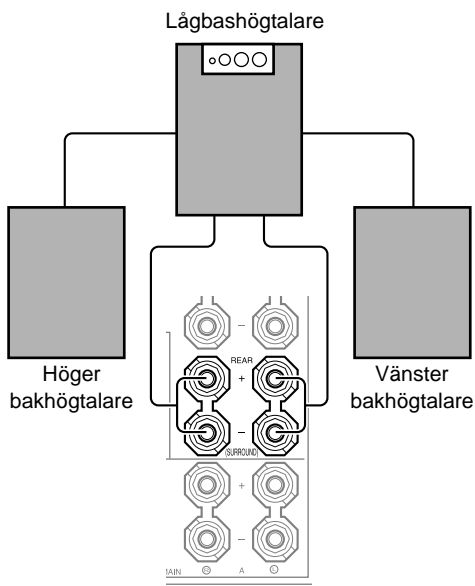

Anslutning av extra dekoder

Denna enhet har sex extra ingångar (vänster och höger MAIN, CENTER, vänster och höger SURROUND och SUBWOOFER) för flerkanalsljud som sänds in från en extra dekoder, ljudprocessor eller förstärkare. Anslut utgångarna på den extra dekodern till ingångarna **6CH INPUT**.

Var noga med att ansluta de vänstra och högra utgångarna till de vänstra och högra ingångarna för huvud- och surroundkanaler.

Tryck på **6CH INPUT** på denna förstärkare eller fjärrkontrollen för att lyssna på ljudet från den extra dekodern.

OBS!

- När **6CH INPUT** väljs till källa, slår förstärkaren automatiskt av DSP-ljudprocessorn. Efter detta kan inte DSP-ljudfälten användas.
- När du väljer **6CH INPUT** som ingångskälla kommer en förändring av **SPEAKER SET** i **SET MENU** inte att påverkas.

Anslutning av extra förstärkare

Anslut en extra förstärkare till **PRE OUT/MAIN IN** enligt nedanstående för att höja uteffekten till högtalarna.

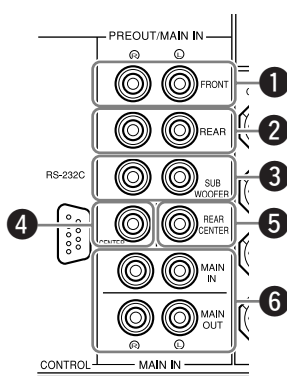

1 FRONT uttag

Utgångar för främre surroundkanaler.

2 REAR (surround) uttag

Utgångar för bakkanaler.

3 Utgångarna SUBWOOFER

Frekvenserna under 90 Hz via huvud- respektive bakkanalen sänds ut via dessa uttag. LFE-frekvenserna i DTS- och Dolby Digital-ljudet kan också slussas till denna utgång.

Styr volymnivån för lågbashögtalaren med reglaget på lågbashögtalaren. Lågbasvolymen kan inte ställas in på denna förstärkare.

4 CENTER uttag

Utgångsuttag för mittkanalen.

5 Utgången REAR CENTER

Utgång för bakre centerkanal.

6 In/utgångarna MAIN

Utgångarna **MAIN IN**

..... Linjeingång till denne enhets huvudkanalförstärkare.

När dessa uttag är ansluta kommer denna enhets förstärkares signalutgång inte att komma från denna enhets huvudförstärkare.

Utgångarna **MAIN OUT**

..... utgångar för huvudkanal. Reglagen **BASS, TREBLE, BALANCE** och **BASS EXTENSION** påverkar signalerna som sänds ut via dessa utgångar.

Övrigt

VARNING!

Ändra inte inställningsläget av **IMPEDANCE SELECTOR** när strömmen är på för att inte skada denna produkt.

OM STRÖMMEN INTE SLÅS PÅ NÄR STRÖMBRYTAREN STRANDBY/ON TRYCKS IN:

står inte **IMPEDANCE SELECTOR** i ettdera ändläget. Ställ i detta fall in väljaren i ettdera ändläget när produkten står i viloläge.

VOLTVÄLJARE
(Allmänna och kinesiska modeller)

Nätssladd
(Allmänna, brittiska och kinesiska modeller)

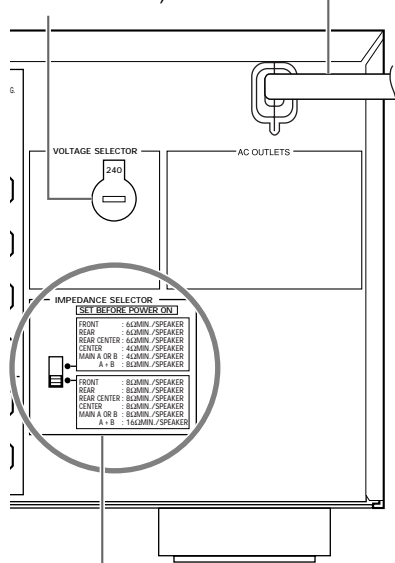

IMPEDANCE SELECTOR omkopplare

Nätssladd
(Endast europeiska modeller)

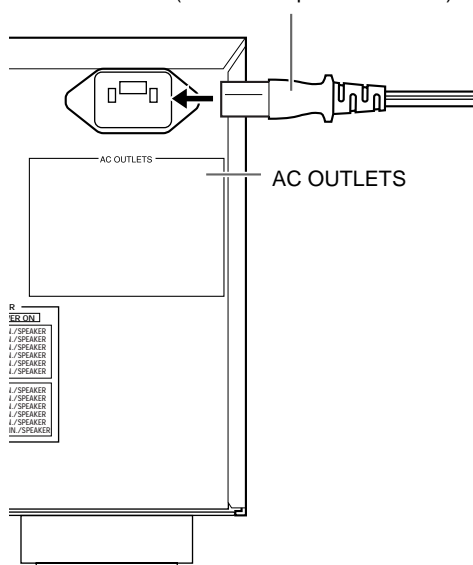
**IMPEDANCE SELECTOR omkopplare**

Skjut väljaren till lämpligt läge som motsvarar de anslutna högtalarnas impedans.

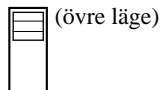
**FRONT EFFECT:**

Båda högtalarna skall ha en impedans på minst 6 ohm.

REAR: Båda högtalarna skall ha en impedans på minst 6 ohm.

REAR CENTER:

Impedansen skall vara minst 6 ohm eller högre.

CENTER: Impedansen skall vara minst 4 ohm eller högre.

MAIN: När ett par huvudhögtalare används, skall båda ha en impedans på minst 4 ohm eller högre.

När två par huvudhögtalare används, skall båda ha en impedans på minst 8 ohm eller högre.

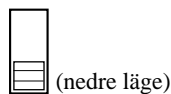
**FRONT EFFECT:**

Båda högtalarna skall ha en impedans på minst 8 ohm.

REAR: Båda högtalarna skall ha en impedans på minst 8 ohm.

REAR CENTER:

Impedansen skall vara minst 8 ohm eller högre.

CENTER: Impedansen skall vara minst 8 ohm eller högre.

MAIN: När ett par huvudhögtalare används, skall båda ha en impedans på minst 8 ohm eller högre.

När två par huvudhögtalare används, skall båda ha en impedans på minst 16 ohm eller högre.

Anslutning av nätkabel

Koppla in denna enhet i vägguttaget när alla anslutningar är klara.

Att observera:

- Använd inte andra nätssladdar än den som medföljer. (Endast europeiska modeller)

Nätuttag AC OUTLETS

Använd dessa för anslutning av nätkablar från andra produkter som ansluts till denna förstärkare. Strömpå/avslaget styrs med strömbrytaren **STANDBY/ON (SYSTEM POWER)** eller **STANDBY** på fjärrkontrollen). Dessa nätuttag strömförser de anslutna produkterna när denna förstärkare är påslagen. Nätuttagen **AC OUTLETS** har en maximala kapacitet på 100 watt (total wattförbrukning av anslutna produkter).

Voltväljare (Allmänna och kinesiska modeller)

Voltväljaren på denna enhets bakpanel måste ställas in på det lokala volttalet INNAN du ansluter till nätet.

Bildskärmsvisning (OSD)

Informationerna om denna förstärkare kan visas på en bildskärmen av en ansluten tv/monitor. Det är till exempel mycket enklare att göra inställningarna av ljudparametrar för DSP-ljudfält på menyn SET MENU när den visas på en bildskärm än när de visas i teckenfönstret på förstärkaren.

OSD-informationen visas som ett bildpålägg, t. ex. under ljud/bildåtergivning från en ansluten videokälla.

Om en videokälla inte reproduceras (eller källkomponenten står i beredskapsläge) kan du ställa in OSD för att slå på (blå bakgrund) eller av med 14 DISPLAY SET i SET MENU.

Inställningslägen för bildskärmsvisning (OSD)



Full visning (ex.)

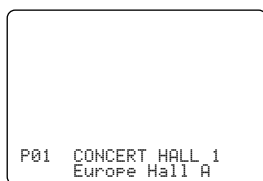

Kort visning (ex.)

Bildskärmsvisningen kan ändras enligt nedanstående.

Full visning Efter val av detta visningsläge visas de styrbara ljudparametrarna för ljudfält på bildskärmen.

Kort visning Efter val av detta visningsläge visas samma information i några sekunder på bildskärmens nedre kant som i teckenfönstret på framsidan.

Ingen visning DISPLAY OFF visas i några sekunder på bildskärmens nedre kant. Sedan visas inga ändringar på bildskärmen, förutom alternativet **ON SCREEN**.

OBS!

- Efter val av full visning visas källan som valts med **INPUT** väljer, **VOLUME** (volymnivån) och vissa andra typer av funktionsinformation på bildskärmens nedre kant i samma format som i teckenfönstret.
- OSD-signalen sänds inte ut via **REC OUT**-väljaren. Det gör att OSD-informationen inte spelas in tillsammans med videosingalerna.
- SET MENU, TEST DOLBY SUR och TEST DSP visas oavsett valt OSD-visningsläge.

Val av OSD-visningsläge

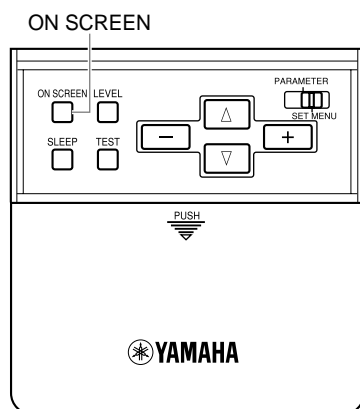

1 När strömmen slås på till förstärkaren, visas huvudvolymen i några sekunder på bildskärmen. Därefter visas namnet på valt ljudfält.

2 Tryck på gång på gång **ON SCREEN** på fjärrkontrollen för att ändra visningsläget.

OSD-visningsläget ändras i följande ordning: full visning, kort visning, ingen visning.

OBS!

- Efter val av en videokälla som har komponent både till ingången **S VIDEO IN** och videoingången **VIDEO IN** och till utgången **S VIDEO OUT** och videoutgången **VIDEO OUT** som har anslutits till en tv/monitor, sänds videosingalerna både till utgångarna **S VIDEO OUT** och **VIDEO OUT**. OSD-signalerna sänds endast ut tillsammans med S-videosignalerna. När ingen videosingal sänds in, sänds OSD-signalerna tillsammans med både S-video- och videosingalerna.
- När tv:n/monitorn endast har anslutits till utgångarna **COMPONENT VIDEO** uttaget på denna förstärkare, visas inte OSD-informationen. Anslut tv:n/monitorn till både **COMPONENT VIDEO** och **VIDEO** eller **S VIDEO** uttagen när du vill se OSD-informationen på bildskärmen.
- Det kan uppstå störningar på bilderna under bildåtergivning från en videokälla som kodats mot kopiering eller har störningar på bilderna.

Placering av högtalare

Placeringen av högtalarna har en enorm påverkan på surroundljudet.

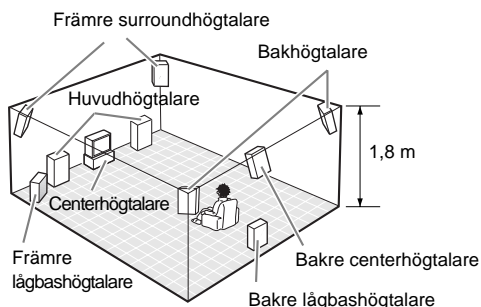
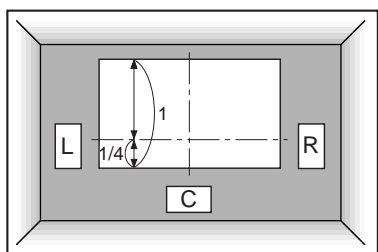
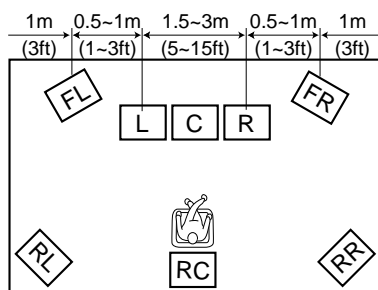
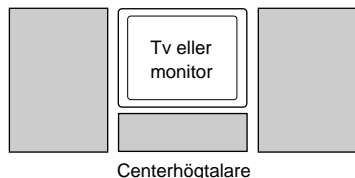

■ Placering av huvudhögtalare

Placera den vänstra och den högra huvudhögtalaren på samma avstånd från huvudsittplatsen.

Om det finns en tv eller monitor för bildåtergivning i anläggningen, skall högtalarna placeras på vardera sidan om och på lika långt avstånd från tv:n/monitorn.

■ Placering av centerhögtalare

Om det finns en tv eller monitor för bildåtergivning i anläggningen, skall framsidan på centerhögtalaren ställas i rät linje med framsidan på tv:n/monitorn. Placera högtalaren så nära tv:n/monitorn som möjligt, till exempel ovanpå eller under den. Om högtalaren placeras under den, kan de främre surroundhögtalarna rätta till höjden på ljudet så att ljudet anpassas till bildskärmen (beroende på sittplatsen). Om du använder en projektduk i anläggningen, placera centerhögtalaren under den. Kom ihåg att anpassa högtalaren till mittlinjen på projektduken.

■ Placering av främre surroundhögtalare, bakre högtalare och bakre centerhögtalare

De främre effekthögtalarna skall placeras på ett avstånd på ca. 0,5 - 1 m utåt från huvudhögtalarna och bakom dem i rummet. De skall vändas mot sittplatsen. Placera de bakre högtalarna bak i rummet, vända mot sittplatsen. De bakre högtalarna kan placeras på längre avstånd från de främre surroundhögtalarna. Både de främre surroundhögtalarna och de bakre högtalarna skall placeras på en höjd av ca. 1,8 m från golvet.

När du börjar lyssna på ljudet, fortsätt att flytta på högtalarna tills du uppnått en bra balans mellan ljudet från huvudhögtalarna, de främre surroundhögtalarna och de bakre högtalarna.

■ När du använder en projektduk

Placera högtalarna som visas i illustrationen.

Huvudhögtalarna skall placeras på en höjd som motsvarar ca. 1/4 av höjden på projektduken nerifrån räknat.

Placera centerhögtalaren under projektduken. Centerhögtalaren ger exakt lokalisering av dialoger.

När du använder en projektduk, återger de främre surroundhögtalarna surroundeffekter med bättre kvalitet. Ljudfälten inom gruppen CINEMA-DSP lyfter upp ljudet från centerhögtalaren och ger naturligare ljud som motsvarar bilderna i filmen.

■ Placering av lågbashögtalare

Placera den främre lågbashögtalaren nära huvudhögtalarna. Vänd den något mot rummets mitt för att reducera reflekterat ljud från väggar.

Om en bakre lågbashögtalare används, skall den placeras bakom huvudsittplatsen. Placeringen av den bakre lågbashögtalaren är inte så noga, beroende på att basen som återges är så lågfrekvent.

Genom att du lägger till en högkvalitets lågbashögtalare till högtalaruppbyggnader som beskrivs på sid. 9, gör det möjligt för dig att njuta av mäktigt och realistiskt film ljud, även om du använder stora huvudhögtalare.

OBS!:

- När högtalare (med varierande tonkvalitet) som tillverkats av olika tillverkare används i högtalaranläggningen, kan det hända att tonklangen i röster från människor i rörelse inte ändras tillräckligt. Vi rekommenderar att du använder högtalare från samma tillverkare eller högtalare med samma tonkvalitet. Fininställ utnivåerna och frekvensgången av surroundhögtalarna på menyn SET MENU.
- Om du använder små högtalare, lägg till en lågbashögtalare för att framhäva surroundljudet i filmer.

Högtalarinställningar

Det finns sju rader på SET MENU på denna enhet där du respektive skall ställa in lämpligt läge enligt antalet anslutna högtalare och deras storlek. Den nedanstående tabellen är en kortfattad beskrivning på inställningarna på SET MENU och visar de förvalda normallägena och andra möjliga inställningslägen. Ändra de förvalda normallägena på SET MENU när de inte är lämpliga på grund av den högtalaranläggning som har anslutits till förstärkaren.

Översikt över inställningarna SPEAKER SET 1A till 1G

Rad	Beskrivning	Förvalt normalläge
1A. CENTER SP	Används för val av centerkanaleffekt enligt storleken på centerhögtalaren. De möjliga lägena är LRG (stor), SML (liten) och NONE (ingen).	LRG
1B. MAIN SP	Används för val av huvudkanaleffekt enligt storleken på huvudhögtalarna. De möjliga lägena är LARGE (stor) och SMALL (liten).	LARGE
1C. REAR L/R SP	Används för val av bakkanaleffekt enligt storleken på bakhögtalaren. De möjliga lägena är LRG (stor), SML (liten) och NONE (ingen).	LRG
1D. REAR CT SP	Används för val av bakre centerkanaleffekt enligt storleken på bakre centerhögtalaren. De möjliga lägena är LRG (stor), SML (liten) och NONE (ingen).	LRG
1E. LFE/BASS OUT	Används för val av LFE/basnivå. De möjliga lägena är SWFR (lågkanal), MAIN (huvudkanal) och BOTH (båda).	BOTH
1F. FRNT EFCT SP	Används för val av ja eller nej till ljudåtergivning via de främre surroundhögtalarna. De möjliga lägena är YES och NONE.	YES
1G. MAIN LEVEL	Används för val av utnivå till huvudkanal. De möjliga lägena är Normal och -10 dB.	Normal

OBS!

- När du ställer in balansen på utgångsnivån från höger och vänster huvudhögtalare, använd L/R BALANCE i SET MENU.

Högtalarutnivåer

Denna del förklarar hur du ställer in högtalarnivån med hjälp av testtonen. Det finns två tester ; Dolby Surround och DSP test.

Förberedelser

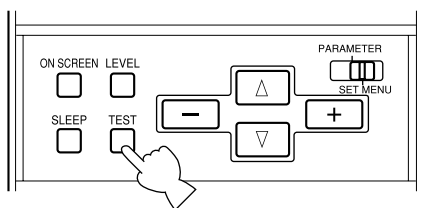

- 1 Ställ in **BASS** och **TREBLE** på framsidan respektive på 0 (mittläge) och slå av **BASS EXTENSION**.
- 2 Använd fjärrkontrollen för följande tre steg. Sätt dig på huvudsittplatsen och ställ in **PARAMETER/SET MENU** på fjärrkontrollen i läget **PARAMETER**.
- 3 Ställ **10 KEY/DSP** på DSP och tryck på **D/DTS SUR**.
- 4 Tryck på **TEST** för att välja test som ska genomföras.

Välj **TEST DOLBY SUR**. för att stämma av utgångsnivåer för mitten, bakre mitt, bakre vänster och bakre höger högtalare till vänster och höger huvudhögtalare.

Välj **TEST DSP** för att anpassa utnivån från främre surroundhögtalarna till utnivån från huvudhögtalarna.

Dolby Surround-test

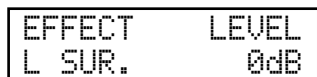
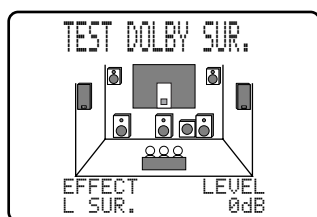
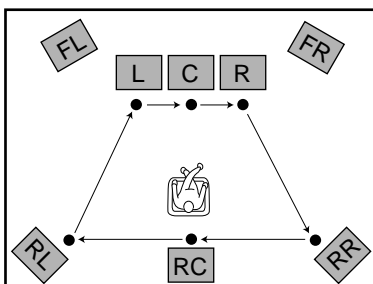

- 1 Efter att Dolby Surround test har valts kommer **TEST DOLBY SUR**. att visas på videoskärmen och i visningen på frampanelen.
- 2 Ställ in **VOLUME +/-** för att höra testtonen från de enskilda högtalarna. Genomför inställning så att utgångsnivån från de enskilda högtalarna är densamma.
 - Testtonen produceras av vänster huvudhögtalare, mitthögtalaren höger huvudhögtalare, vänster bakre högtalare, bakre mitthögtalare och vänster bakre högtalare, i denna ordning. Tonen varar i 2,5 sekunder varje gång.
 - Tryck på och håll intryckt Δ eller ∇ för att tillfälligt stoppa sekvensen.
 - Tryck på Δ eller ∇ för att välja högtalare som ska testas.
- 3 När inställningen är klar, tryck på **TEST** två gånger för att stoppa testtonen.

Du kan öka utgångsnivån för effektkanalerna (Bakre vänster, bakre höger, bakre mitt och mitt) till +10dB. Om utgångsnivån i mitt, bakre och bakre mitthögtalare är lägre än den från huvudhögtalarna även efter att du ökat volymen för mitt, bakre och bakre mitthögtalare till +10dB, kan en inställning av 1G. MAIN LEVEL uppgiften på denna inställning minska volymnivån i huvudhögtalare till omkring en tredjedel av den normala. Efter att ha ställt in 1G. MAIN LEVEL uppgiften i SET MENU till -10dB ställ åter in mitt, bakre och bakre mitthögtalare.

DSP-test

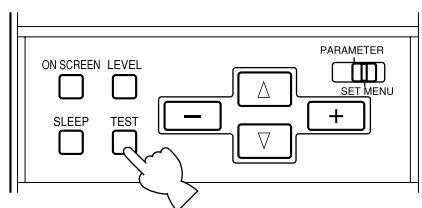

TEST DSP
MAIN

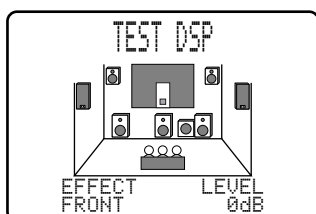
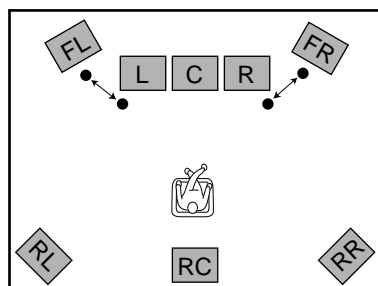

EFFECT FRONT LEVEL
FRONT 0dB

1 Efter att DSP test har valts kommer TEST DSP att visas på videoskärmen och i visningen på frampanelen.

2 Ställ in **VOLUME +/-** för att höra testtonen från de enskilda högtalarna. Genomför inställning så att utgångsnivån från de främre effekthögtalarna är densamma som från huvudhögtalarna.

- Testtonen återges växelvis från de främre surroundhögtalarna och huvudhögtalarna med 2,5 sekunder åt gången.

3 Ställ in utnivån i ljudet från de främre surroundhögtalarna genom att trycka på **+** och **-** så att utnivån från de främre surroundhögtalarna ställs in på samma utnivå som har ställts in för huvudhögtalarna.

- Under nivåstyrning återges testtonen automatiskt från de främre surroundhögtalarna.

OBS!:

- När testtonen inte återges, ställ in volymen med **VOLUME**, slå av strömmen och kontrollera högtalarkablarna och anslutningarna.
- Testtonen kan återges separat från vänster och höger, främre surroundhögtalare. Det är praktiskt när du vill kontrollera anslutningarna till dessa högtalare. Tryck på Δ för att återge testtonen från vänster, främre surroundhögtalare och tryck på ∇ för att återge testtonen från höger, främre högtalare (den högtalare som återger testtonen visas på bildskärmen).
- Utnivån i ljudet från vänster och höger, främre surroundhögtalare kan inte ställas in separat.
- Du kan höra testtonen från höger främre effekthögtalare genom att trycka på ∇ och vänster främre effekthögtalare genom att trycka på Δ . Du kan återgå till ursprungligt läge genom att släppa upp knapparna.
- Du kan fininställa tonklangen i ljudet från högtalarna genom att använda raderna 5. CENTER GEQ på SET MENU.
- När volymnivån i ljudet från de främre surroundhögtalarna är lägre än volymnivån i ljudet från huvudhögtalarna, också efter att du har höjt utnivån till +10 dB, ställ in -10 dB på raden 1G. MAIN LEVEL för att sänka volymnivån i ljudet från huvudhögtalarna till ca. en tredjedel av normalnivån. Efter att du har ställt in -10 dB på raden 1G. MAIN LEVEL på SET MENU, gör om Dolby Surround-testet (TEST DOLBY SUR.) som beskrivs på den föregående sidan.
- Om du inte använder de främre effekthögtalarna ska du ställa 1F FRNT EFCT SP uppgiften i SET MENU på NONE och DSP signalerna kommer att blandas med signalerna från huvudkanalerna.
- När hörlurar är anslutna till denna enhet kan du inte välja Dolby Surround eller DSP test.

Grundläggande hantering

Grundläggande ljudåtergivning 25

Strömpå/avslag	25
Val av källa	26
Insignaltyper och motsvarande indikeringar	27
Val av önskat ljudfält	28

Grundläggande inspelning 29

Förberedelser	29
---------------------	----

Grundläggande ljudåtergivning

Avspelningsmanövrering beskrivs med knapparna på denna enhet och fjärrkontrollen. Dessa knappars namn finns under Knapparnas namn (fjärrkontrollknapparnas namn).

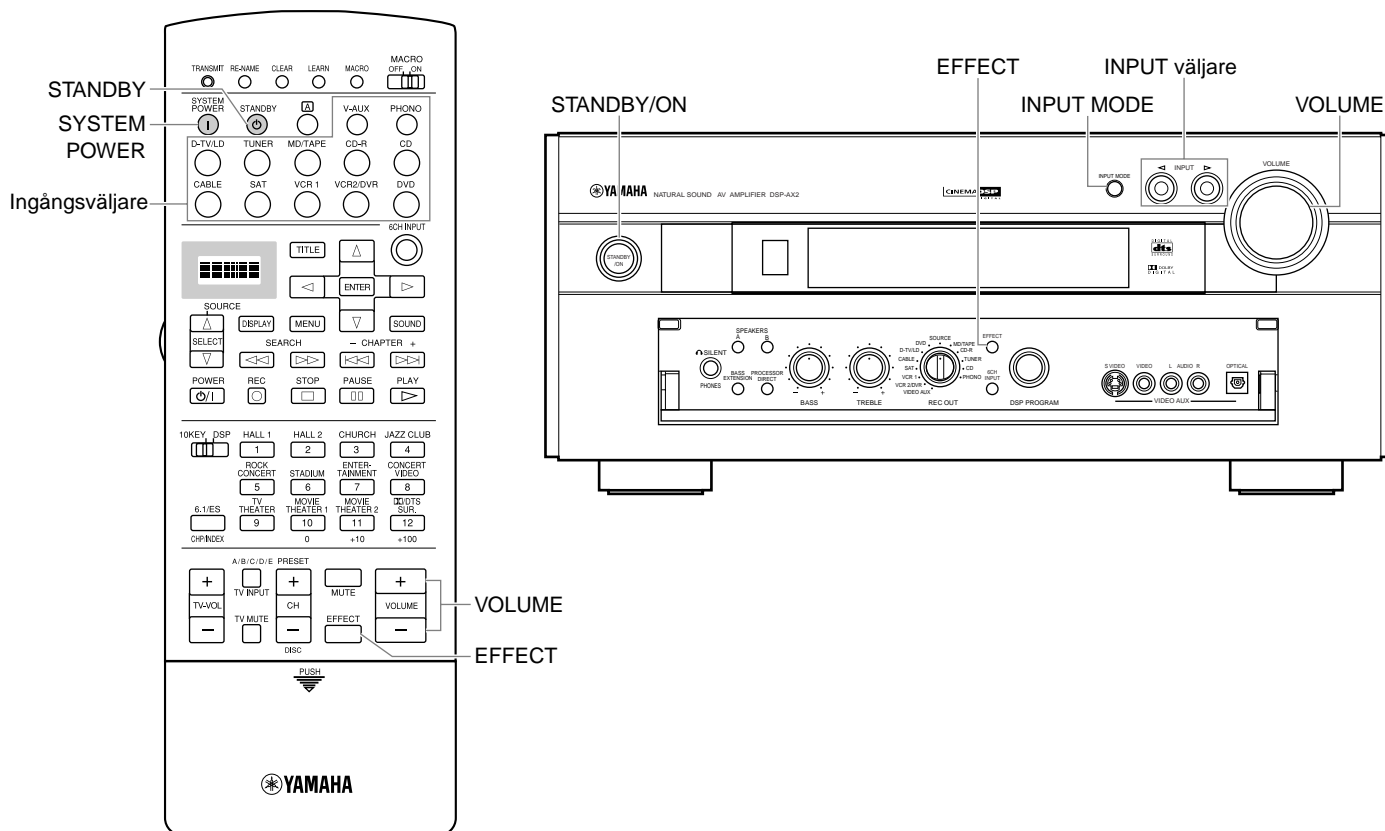

Strömpå/avslag

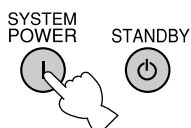

- 1 Tryck på **STANDBY/ON** (eller **SYSTEM POWER** på fjärrkontrollen) för att slå på strömmen.

- Volymnivån visas i teckenfönstret på framsidan (och på bildskärmen). Därefter visas namnet på det senast valda ljudfältet.

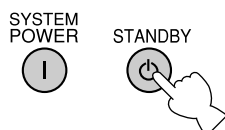

- 2 Tryck på **STANDBY/ON** (eller **STANDBY** på fjärrkontrollen) för att slå av strömmen.

OBS!

- Förstärkarens status lagras i minnet innan strömmen slås av. Genom att ansluta en timer (tillval) till denna förstärkare, kan du enkelt starta ljudåtergivningen eller inspelningen när helst du vill.

Val av källa

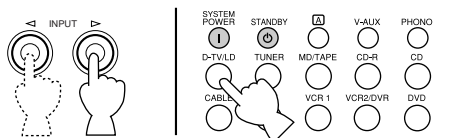

Vald källa

D-TV/LD	DVD
CABLE	MD/TAPE
SAT	CD-R
VCR 1	TUNER
VCR 2/DVR	CD
V-AUX	PHONO

1 Välj ingångskälla med **INPUT** väljaren eller tryck på en av ingångsknapparna på fjärrkontrollen.

- Den valda källan anges av en pil i teckenfönstret på framsidan.
- Namnet på källan och den valda insignaltypen visas i teckenfönstret på framsidan och på bildskärmen i några sekunder.

Välj denna källa:

Produkt för ljud/bildåtergivning:

DVD	DVD-spelare
D-TV/LD	Laserskivspelare/Digital tv eller tv
CABLE	Kabel TV
VCR 1	Video 1
VCR 2/DVR	Videodäck 2 eller digital videobandspelare
V-AUX	Annan AV komponent
PHONO	Skivspelare
CD	CD-spelare
TUNER	AM/FM-radiomottagare
MD/TAPE	MD spelare / TAPE däck
CD-R	CD spelare
SAT	Satellitmottagare

2 Starta avspelning (eller välj radiostation) på källutrustningen.

- Se handboken som medföljer utrustningen.

3 Vrid på **VOLUME** (eller tryck på **VOLUME +/-** på fjärrkontrollen) för att styra volymen.

Att observera:

- Om strömmen till utrustning ansluten till **VCR 1**, **VCR 2/DVR**, **MD/TAPE** och **CD-R OUT** uttagen är avstängd kan det återgivna ljudet förvridas eller volymen sänkas. I dessa fall ska du slå på enheten.

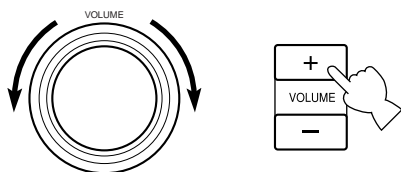

■ Bakgrundsvideo (BGV)

Bakgrundsvideo (BGV) gör att du kan kombinera bildåtergivningen från en videokälla med ljudet från en ljudkälla (du kan till exempel lyssna på klassisk musik när du ser på en videofilm).

Välj först en videokälla och sedan en ljudkälla på fjärrkontrollen. Tryck en ingångsväljare på fjärrkontrollen för att göra ditt val. BGV funktionen fungerar inte om du väljer källa med hjälp av **INPUT** väljaren på frampanelen.

Insigntyper och motsvarande indikeringar

Det finns olika typer av ingångar på denna enhet. När en produkt ansluts till fler än en typ av ingångar, kan du prioritera önskad insigntyp. Tryck på **INPUT MODE** på framsidan eller gång på gång på ingångsväljaren på fjärrkontrollen för att se eller ändra insigntypen.

• AUTO

AUTO:DOLBY D.

AUTO:DTS

AUTO:PCM

AUTO:ANALOG

AUTO:----

AUTO: detta läge ställs in automatiskt när strömmen slås på. Insigntypen väljs automatiskt i nedanstående följd:

- 1) Signaler som kodats med Dolby Digital eller DTS
- 2) Digitala PCM-signaler
- 3) Analoga signaler

DTS: detta läge väljer automatiskt signaler som kodats med DTS, oavsett om andra signaler sänds in samtidigt.

ANALOG: detta läge väljer endast analoga signaler, oavsett om digitala signaler sänds in samtidigt.

<När LD valts som ingångskälla> (endast allmänna och kinesiska modeller)

AUTO: I detta läge kommer enheten att automatiskt välja signal i följande ordning.

- 1) Dolby Digital RF kodade signaler
- 2) DTS kodade signaler
- 3) Digitala (PCM) signaler
- 4) Analoga signaler

D.D. RF: Denna enhet väljer endast Dolby Digital RF signaler.

DTS: I detta läge kommer endast digitala ingångssignaler med DTS att väljas även om andra signaler går in samtidigt.

DGTL: Denna enhet väljer endast digitala signaler som kommer in genom **OPTICAL** uttagen.

ANALOG: Denna enhet väljer endast signaler som kommer in genom **ANALOG** uttagen. Denna enhet kommer inte att välja Dolby Digital RF eller DTS signaler.

• DTS

DTS

DTS:----

• ANALOG

ANALOG

ANALOG:----

OBS!

- Om digitala signaler går in från både **COAXIAL** och **OPTICAL** uttagen kommer den digitala signalen från **COAXIAL** uttaget att väljas.
- När AUTO väljs kommer denna enhet att automatiskt bestämma typ av signal. Om denna enhet känner av en Dolby Digital eller DTS signal kommer avkodaren att automatiskt slå om till korrekt inställning och återge 5,1 kanalkälla.
- Ljudet kan komma att avbrytas med vissa LD och DVD spelare under följande omständigheter : Ingångsfunktionen är inställd på AUTO. En avsökning genomfördes under avspelning av skiva kodad med Dolby Digital eller DTS och sedan återgår den till avspelning av skivan. Ljudet avbryts för ett ögonblick då den digitala signalen åter valdes.

■ Anmärkningar gällande avspelning av källa kodad med DTS signal

- Om de digitala utgångsuppgifterna för spelaren behandlas på detta vis kanske du inte kan genomföra DTS avkodning även om du gör en digital anslutning mellan denna enhet och spelaren.
- Om du avspelar en källa kodad med DTS signaler och ställer ingångsfunktionen på ANALOG kommer denna enhet att återge ljudet från den obehandlade DTS signalen. När du vill avspela en DTS källa se till att du ansluter källan till ett digitalt ingångsuttag och ställer ingångsfunktionen på AUTO eller DTS.
- Om du slår om ingångsfunktionen till ANALOG under avspelning av källa kodad med DTS signal kommer inget ljud ur denna enhet.
- Om du avspelar en källa kodad med DTS signaler och ställer ingångsfunktionen på AUTO kommer ett ögonblicks tystnad att uppstå medan enheten känner av DTS signalen och slår på DTS avkodaren. Detta är ingen felfunktion och du kan undvika det genom att ställa ingångsfunktionen på DTS i förväg.
- Om du fortsätter avspelningen av en källa kodad med DTS signaler med ingångsfunktionen på AUTO slår denna enhet automatiskt om till "DTS-avkodning" för att förhindra att störningar genereras under påföljande manövrar. ("dts" indikatorn kommer att tändas i frampanelens visning.) "dts" indikatorn kommer att blinka omedelbart efter att avspelning av källa kodad med DTS signaler avslutats. Bara källa kodad med DTS signal kan avspelas med denna indikator blinkande. Om du vill avspela av en normal PCM källa, ställ åter in ingångsfunktionen på AUTO.
- "dts" indikatorn kommer att blinka när ingångsfunktionen står på AUTO och en avsökning eller överhoppningsfunktion aktiveras under avspelning av källa kodad med DTS signaler. Om detta tillstånd vara i 30 sekunder eller mer kommer enheten att automatiskt slå om från "DTS - avkodning" till ingångsfunktion för PCM digitala signaler och "dts" indikatorn att slockna.

■ Anmärkningar gällande avspelning av LD eller DTS CD källor

- För LD mjukvara som inte innehåller digitalt ljud ska du ansluta LD spelaren till de analoga uttagen och ställa ingångsfunktionen på AUTO eller ANALOG.
- Om LD spelaren ger ut en signal på ett sätt som inte är standard kan denna enhet inte känna av Dolby Digital eller DTS signaler. I detta fall kommer avkodaren att automatiskt slå om till PCM eller analog.
- En del A/V utrustning såsom LD spelare ger ut olika ljudsignaler genom sina analoga och digitala uttag. Ändra ingångsläge om det blir nödvändigt.
- Medan du manövrerar din LD spelare eller avspelar en skiva kodad med Dolby Digital signaler och du slår om från paus eller kapitel framåt funktion till normal avspelning så kanske du kommer att höra ett ögonblick med PCM eller analogt ljud innan Dolby Digital signalen avspelas.

Val av önskat ljudfält

Du kan fördjupa din ljudupplevelse genom att välja lämpligt DSP-ljudfält. 25 DSP-ljudfälten delas upp i 12 DSP-ljudfältsgupper.

10KEY/DSP

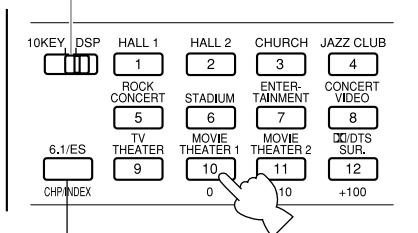

6.1/ES

Tryck på **6.1/ES** när du vill använda den bakre centerhögtalaren tillsammans med en källa med 5.1-kanalsljud.

- 1 Ställ **10KEY/DSP** på fjärrkontrollen på **DSP**.
- 2 Tryck på **DSP** knappen på huvudenheten och vrid multi joggratten för att välja önskat ljudfältsprogram.

OBS!

- Om signaler som kodats med DTS eller Dolby Digital sänds in när AUTO har valts som läge till insignaltyp, väljer förstärkaren automatiskt lämpligt ljudfält för avkodning av signalerna.
- Välj ett ljudfält som passar din smak, inte enligt namnet på ljudfältet. Akustiken i lyssningsrummet påverkar ljudfältet. Minimera det reflekterade ljudet i rummet för att maximera den ljudmiljö som ljudfältet simulerar.
- När du väljer en källa, väljer förstärkaren automatiskt ljudfältet som du förra gången använde tillsammans med den källan.
- När strömmen slås av, lagras källan och ljudfältet i minnet. Valet av dem sker automatiskt när strömmen slås på igen.
- När källan sänder ut en hög 96 kHz samplingsfrekvens, kan inte DSP-ljudfälten användas att behandla ljudet. Ljudet återges i detta fall automatiskt som ett vanligt tvåkanals stereoljud.

Ljudfältsgrupp Hi-Fi DSP för stereoljud

Concert Hall 1	Concert Hall 2	Church	Jazz Club	Rock Concert	Stadium	Entertainment
Europe Hall A Europe Hall B	U.S.A. Hall C Live Concert	Freiburg Royaumont	Village Gate The Bottom Line	Roxy Theatre Arena	Anaheim Bowl	Disco 8ch Stereo

Ljudfältsgrupp CINEMA DSP för bioljud

Entertainment	Concert Video	TV Theater	Movie Theater 1	Movie Theater 2	DOLBY/DTS SURROUND
Game	Pop/Rock Classical/Opera	Mono Movie Variety/Sports	Spectacle Sci-Fi	Adventure General	Normal/Matrix 6.1/ES Enhanced/6.1/ES

■ DSP-ljudfälten Virtual CINEMA DSP och HP CINEMA DSP

Du kan uppleva virtuellt film ljud från ett DSP-ljudfält inom gruppen CINEMA genom att ställa in NONE på raden 1C. REAR L/R SP på SET MENU. Ljudfältbehandlingen ändras till det valda ljudfältet inom gruppen Virtual CINEMA. Den virtuella CINEMA DSP tillåter dig att njuta av det virtuella ljudfältet utan de bakre högtalarna. Signalen från dessa kommer att gå ut från huvudhögtalarna. Du kan också lyssna på ljudfälten inom gruppen CINEMA via hörlurar (HP) genom att ansluta ett par hörlurar till hörlursuttaget **PHONES** under återgivning av akustiskt surroundljud. När en högnivå 96 kHz samplingsignal går ut från källutrustningen kan den virtuella CINEMA DSP och HP CINEMA DSP funktionerna inte fungera på källjudet.

OBS!

- Denna enhet är inte inställd på CINEMA DSP funktion även om 1C REAR L/R SP står på NONE under följande omständigheter :
 - När 8ch stereo, DOLBY DIGITAL/Normal eller DTS/Normal program valts;
 - När ljudeffekten är avstängd;
 - När 6CH INPUT har valts som ingångskälla.
 - När en 96 kHz samplingsignal går in i denna enhet;
 - När en Dolby digital KARAOKE källa avspelas;
 - När du använder testtonen; eller
 - När du ansluter hörlurar.

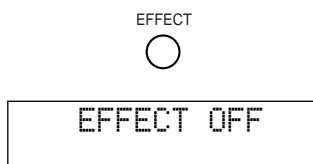

■ Återgivning av vanligt stereoljud

Tryck på **EFFECT** för att slå av surroundeffekten.

OBS!

- När surroundeffekten slås av, återges ljudet varken via de främre surround-, center-, bak- eller bakre centerhögtalarna.
- Om surroundeffekten slås av under återgivning av DTS- eller Dolby Digital-ljud, komprimeras dynamikfånget i ljudet automatiskt.
- Det kan hända att volymnivån sänks märkbart när surroundeffekten slås av eller om du ändrar uppgift i SET MENU. Slå i detta fall på surroundeffekten.

Grundläggande inspelning

REC OUT gör att du kan spela in ljud/bildåtergivningen från en källa medan du lyssnar på en annan källa.

Förberedelser

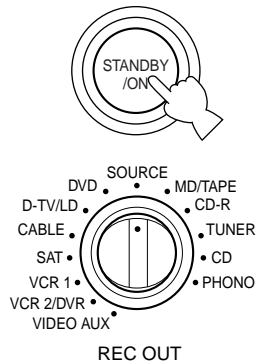

- 1 Slå på strömmen till denna enhet och alla anslutna komponenter.
- 2 Välj källkomponent som du vill spela in med **REC OUT**.
 - Inspelning av ljud/bildåtergivning: ställ in **REC OUT** i **SOURCE**.
 - Inspelning av bild/ljud från en källa du inte vill återge: ställ in **REC OUT** på den källa vars ljud/bild du vill spela in.
- 3 Starta avspelnningen (eller välj radiostation) på källkomponenten.
- 4 Starta inspelningen på den inspelande komponenten.
 - Om du vill lyssna på en annan källa och **REC OUT** inte är inställd på **SOURCE**, välj källa du vill återge med **INPUT** väljaren och ställ in volymen.

OBS!

- Gör en provinspelning innan du börjar spela in.
- När denna enhets ström är avslagen kan du inte spela in mellan andra komponenter anslutna till denna enhet.
- Varken **BASS**, **TREBLE**, **BASS EXTENSION**, **BALANCE**, **VOLUME** eller **DSP-ljudfälten** påverkar ljudet som spelas in.

■ Att observera speciellt vid inspelning av DTS-ljud

DTS-signalen är en digital biström. Ett försök att digitalt spela in en DTS-bitström resulterar i störningar i ljudet som spelas in. I det fall att du vill spela in via denna förstärkare ljudet från källor med DTS-ljud, måste du observera det nedanstående.

Gäller laserskivor, DVD- och CD-skivor med DTS-bioljud:

Endast tvåkanals, analogt ljud kan spelas in enligt nedanstående:

- **Från LD:**
Ställ in de vänstra och högra utgångarna på laserskivspelaren för återgivning av analogt ljud.
- **Från DVD-skivor:**
Använd Disc-menyn för att ställa in det mixade, tvåkanals ljudet via vänster och höger ljudutgångar på DVD-spelaren för återgivning av PCM- eller Dolby Digital-ljud.
- **Från CD-skivor:**
DTS-ljudet som har spelats in på en CD kan endast sändas ut som en digital bitström. Det kan därför inte spelas in.

Avancerad hantering

Raderna på SET MENU 31

Styrning av SET MENU	32
1. SPEAKER SET (1A. CENTER SP till 1G. MAIN LEVEL)	33
2. LOW FREQ. TEST	35
3. L/R BALANCE	36
4. HP TONE CTRL (tonkontroll för hörlurar)	36
5. CENTER GEQ (grafisk tonkontroll för centerhögtalartonklang)	36
6. INPUT RENAME	36
7. I/O ASSIGN	37
8. INPUT MODE	37
9. PARAMETER INI (återställning av parametrar)	37
10. DOLBY D. SET (inställning av Dolby Digital)	38
11. DTS SET	38
12. 6.1/ES AUTO	38
13. SP DELAY TIME	39
14. DISPLAY SET	39
15. MEMORY GUARD	39

Fjärrkontrollegenskaper 40

Fjärrstyrning med fjärrkontroll	40
Varje produktstyrningsområde	42
Programmering av tillverkarkoder i fjärrkontrollens minne	45
Programmering av nya fjärrstyrningsfunktioner	46
Användning av Macro-funktion	47
Ändring av produktnamn som visas i teckenfönster	49
Radering av en programmerad funktion eller ett makroprogram	49
Radering av funktioner och inställningar	50

Styrning av surroundhögtalarnas volymnivåer 51

Inställning av tidsstyrt strömavslag (SLEEP) 51

Raderna på SET MENU

SET MENU består av 16 rader inkl. högtalarinställningarna, inställningarna på tonkontroll för centerhögtalare, GCE, och återställning av parameterinställningar till normalvärden, PARAMETER INI. Välj önskad rad och ställ in eller välj önskat läge/siffervärde.

OBS!

- Inställningarna kan ändras under ljudåtergivning från en ljudkälla.
- Vi rekommenderar att du gör inställningarna på SET MENU när menyn visas på bildskärmen till tv:n/monitorn (OSD-visning). Det är enklare att se inställningarna på SET MENU på bildskärmen än i teckenfönstret på framsidan.

Rad	Beskrivning	Inställningsläge	Sid.
1. SPEAKER SET 1A. CENTER SP 1B. MAIN SP 1C. REAR L/R SP 1D. REAR CT SP 1E. LFE/BASS OUT 1F. FRNT EFCCT SP 1G. MAIN LEVEL	Används för val av lämplig storlek till centerhögtalare. Används för val av lämplig storlek till huvudhögtalarna. Används för val av lämplig storlek till bakhögtalarna. Använd för val av lämplig storlek till bakre centerhögtalare. Väljer utgångsläge för LFE/BASS signalutgång. Väljer utgångsläge som passar för dina främre effekthögtalare. Används för val av utnivå till huvudkanaler.	LRG / SML / NONE LARGE / SMALL LRG / SML / NONE LRG / SML / NONE SWFR / MAIN / BOTH YES / NONE Normal / -10dB	33–35
2. LOW FREQ. TEST	Används för att anpassa utnivån från lågbashögtalaren till utnivån från de andra högtalarna.	TEST TONE; OFF / ON OUTPUT; MAIN L/R, MAIN L, CENTER, MAIN R, R SUR, REAR CT, L SUR, SWFR, FRONT FREQ. ; 35Hz—250Hz (Brett eller smalt band)	35
3. L/R BALANCE	Ställer in balansen mellan höger och vänster kanaler.	L till 0 till R	36
4. HP TONE CTRL	Används för inställning av tonklang i ljudet från hörlurarna.	BASS; -6dB till +3dB TRBL; -6dB till +3dB	36
5. CENTER GEQ	Används för att anpassa tonklangen i centerhögtalarljudet till tonklangen i huvudhögtalarljudet.	5-band; -6dB till +6dB	36
6. INPUT RENAME	Används för att ändra namn på ingångar.	Uptill åtta tecken.	36
7. I/O ASSIGN	Bestämmer I/O uttag till avsedd ingångskälla.	Digital I/O, CMPNT ingång.	37
8. INPUT MODE	Väljer initial ingångsfunktion för källa.	AUTO / LAST	37
9. PARAMETER INI	Återställer parametrarna i en DSP-ljudfältgrupp till förvalda normalvärden.	1 till 12	37
10. DOLBY D. SET 10A. LFE LEVEL 10B. D-RANGE	Används för inställning av LFE-kanalutnivå för Dolby Digital-ljud. Används för inställning av dynamikomfång i Dolby Digital-ljud.	SP, HP; -20dB till 0dB SP, HP; MAX / STD / MIN	38
11. DTS SET	Används för inställning av LFE-kanalutnivå för DTS-ljud.	SP, HP; -10dB till +10dB	38
12. 6.1/ES AUTO	Väljer AUTO funktion för Dolby Digital Matrix 6.1 och DTS ES avkodning.	ON / OFF	38
13. SP DELAY TIME	Används för inställning av fördröjningstid för center- och bakhögtalarna.	CENTER; 0ms till 5ms REAR CNTR; 0ms till 30ms	39
14. DISPLAY SET	Väljer visningsinställningar.	BLUE BACK; AUTO/OFF OSD SHIFT; 0 till 10 DIMMER; -4 till 0	39
15. MEMORY GUARD	Används för att låsa inställningarna för DSP-ljudfält och andra inställningar på SET MENU.	OFF / ON	39

Styrning av SET MENU

Inställningarna bör utföras med fjärrkontrollen. På vissa rader krävs extra steg för att ändra inställningsläget.

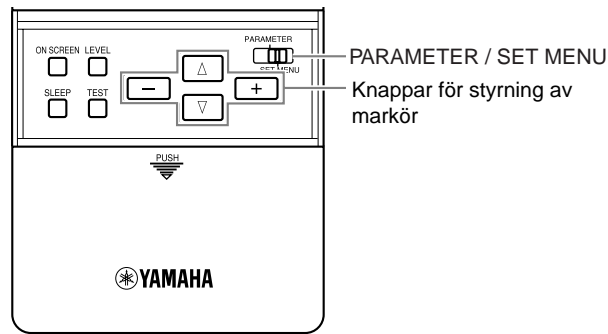

- 1 Ställ in **PARAMETER/SET MENU** på **SET MENU**.



- 2 Tryck upprepade gånger på Δ eller ∇ för att välja uppgift från menyn i SET MENU, tryck sedan på **+** eller **-** för att mata in uppgiftens inställning.

- Senast inställda uppgift visas i visningen.
- En del uppgifter har undermenyer.



- 3 Tryck på **+** eller **-** för att ändra inställningen för uppgiften.

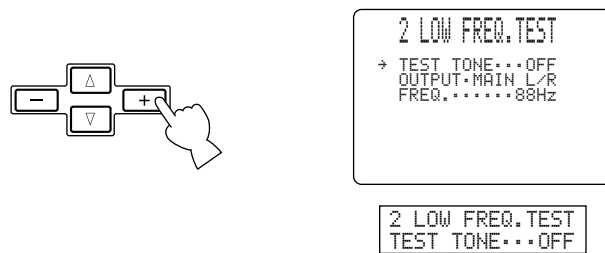

- 4 Tryck gång på gång på Δ eller ∇ eller på en väljare för DSP-ljudfält för att avsluta inställningarna på SET MENU.

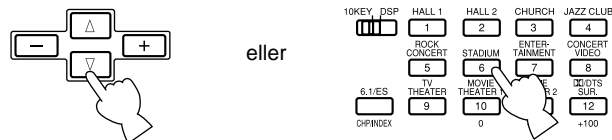

1. SPEAKER SET (1A. CENTER SP till 1G. MAIN LEVEL)

Använd denna för att välja lämpliga lägen på raderna för högtalarinställning enligt antalet av och storleken på de anslutna högtalarna. Denna inställning måste göras när du använder en lågbashögtalare.

■ 1A. CENTER SP (storlek på centerhögtalare)

Genom att du lägger till en centerhögtalare, kan denna enhet ge god lokalisering av dialoger när flera ser på filmen och suverän synkronisering av ljudet till bilderna. Du ser lägena LRG (stor), SML (liten) eller NONE (ingen) på bildskärmen, beroende på läget du väljer. Det förvalda normalläget är LRG (stor).

- Välj LRG (stor) om du har en stor centerhögtalare. Hela centerkanalfrekvensområdet sänds till centerhögtalaren.
- Välj SML (liten) om du har en liten centerhögtalare. De lågfrekventa signalerna upp till 90 Hz sänds till högtalarna du valde på raden 1E. LFE/BASS OUT.
- Välj NONE när du inte har en centerhögtalare. Alla centerkanalsignalerna slussas till vänster och höger huvudhögtalare. I läget NONE rikts dialogerna mot personen som sitter på huvudsittplatsen.

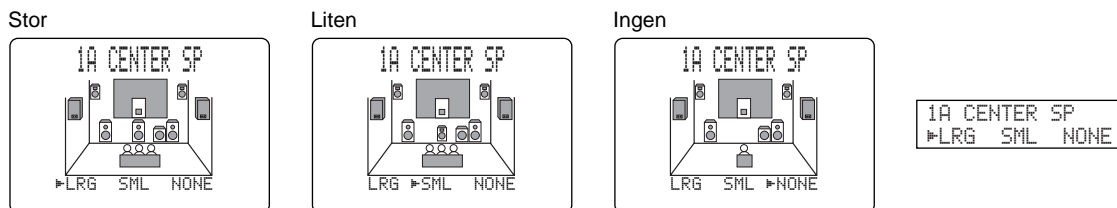

■ 1B. MAIN SP (storlek på huvudhögtalare)

Storleken på huvudhögtalarna visas på bildskärmen som LRG eller SML, beroende på vilket läge du valde på denna rad. Det förvalda normalläget är LARGE (stor).

- Välj LARGE om du har stora huvudhögtalare. Alla huvudkanalfrekvenserna sänds till vänster och höger huvudhögtalare.
- Välj SMALL om du har små huvudhögtalare. Bassignalerna upp till 90 Hz slussas till högtalaren du valde på raden 1E. LFE/BASS OUT.

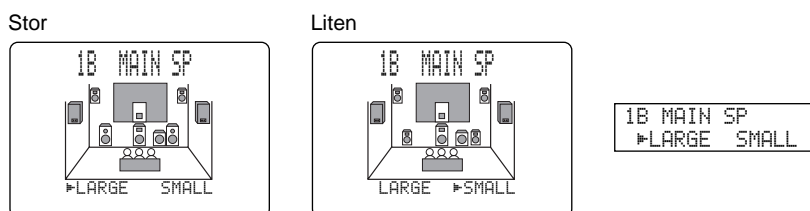

OBS!:

- När du väljer MAIN på raden 1E. LFE/BASS OUT, slussas bassignalerna upp till 90 Hz till huvudhögtalarna, också i det fall att du har valt SMALL som storlek på huvudhögtalarna.

■ 1C. REAR L/R SP (storlek på bakhögtalare)

Storleken på bakhögtalarna visas på bildskärmen som LRG eller SML, beroende på vilket läge du valde på denna rad. Det förvalda normalläget är LRG.

- Välj LRG till bakhögtalarna när du har stora bakhögtalare eller använder en bakre lågbashögtalare. Alla bakkanalfrekvenserna sänds till vänster och höger bakhögtalare.
- Välj SML om du har små bakhögtalare. Bassignalerna upp till 90 Hz slussas till högtalaren du valde på raden 1E. LFE/BASS OUT.
- Välj NONE (ingen) när du inte har bakhögtalare.

- I detta fall ändras läget för bakre centerhögtalare automatiskt till NONE och raden 1D. REAR CT SP hoppas över.

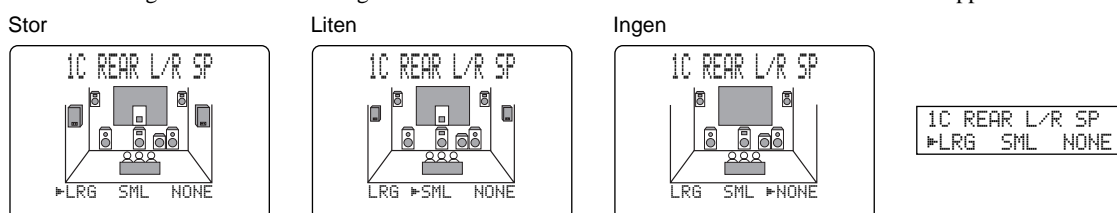

■ 1D. REAR CT SP (storlek på bakre centerhögtalare)

Genom att lägga till en bakre centerhögtalare i högtalaranläggningen, kan denna enhet återge ett realistiskt ljud med tydligare framåt- bakåt- och bakåt-framåt-riktning. Det förvalda normalläget är LRG (stor).

- Välj LRG om du har en stor, bakre centerhögtalare. Alla bakre centerkanalfrekvenserna sänds till den bakre centerhögtalaren.
- Välj SML om du har en liten, bakre centerhögtalare. Bassignalerna i bakre centerkanal upp till 90 Hz slussas till högtalaren du valde på raden 1E. LFE/BASS OUT.
- Välj NONE (ingen) när inte har en bakre centerhögtalare. Den bakre mittkanalen är riktad mot bakre V/H högtalare.

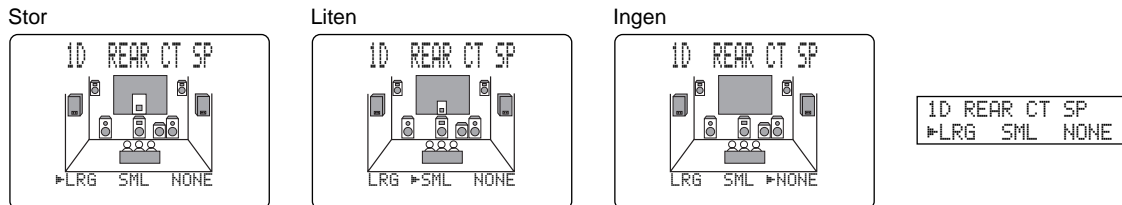

■ 1E. LFE/BASS OUT (Bas utgångsfunktion)

När förstärkaren avkodar DTS- eller Dolby Digital-signaler, överför LFE-signalerna basen i surroundljudet. Frekvenserna upp till 90 Hz definieras som bassignaler. Det förvalda normalläget är BOTH.

- Välj SWFR (subwoofer) när du använder en lågbashögtalare. LFE-signalerna sänds till lågbashögtalaren.
- Välj MAIN när du inte använder en lågbashögtalare. LFE-signalerna slussas till huvudhögtalarna.
- Välj BOTH när du använder en lågbashögtalare och vill mixa huvudkanalbasen med LFE-basen.

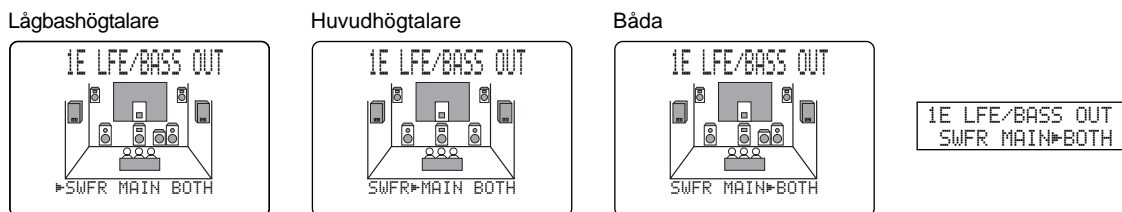

OBS!:

- Bassignalerna upp till 90 Hz från huvud-, center-, bak- och bakre centerkanaler slussas till LFE-kanalen när du har valt SML (SMALL) till storlek på raderna 1A, 1B, 1C och 1D.

■ 1F. FRNT EFCT SP (läge för främre surroundhögtalare)

Denna enhet använder de främre surroundhögtalarna för att lokalisera ljudet från virtuella ljudkällor som simuleras av ljudfälten. När du inte använder främre surroundhögtalare, kan främre surroundkanalljudet slussas till huvudhögtalarna.

Läget för de främre surroundhögtalarna visas på bildskärmen, beroende på det läge som du valde. Det förvalda normalläget är YES.

- Välj YES när du använder främre surroundhögtalare.
- Välj NONE när du inte använder främre surroundhögtalare. Främre surroundkanalljudet slussas till huvudkanalerna.

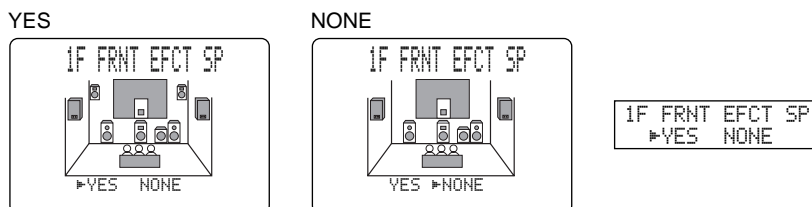

1G. MAIN LEVEL

Ändra denna inställning när volymnivån i ljudet från främre, bakre och centerhögtalarna inte kan anpassas till huvudhögtalarnivån, beroende på att du använder högeffektiva huvudhögtalare. Det förvalda normalläget är Normal.

- Välj Normal när du kan anpassa volymnivån i ljudet från de främre surroundhögtalarna till volymnivån i ljudet från huvudhögtalarna genom att använda Dolby Surround-testet.
- Välj -10dB när du inte kan anpassa volymnivån i ljudet från de främre surroundhögtalarna till volymnivån i ljudet från huvudhögtalarna genom att använda Dolby Surround-testet.

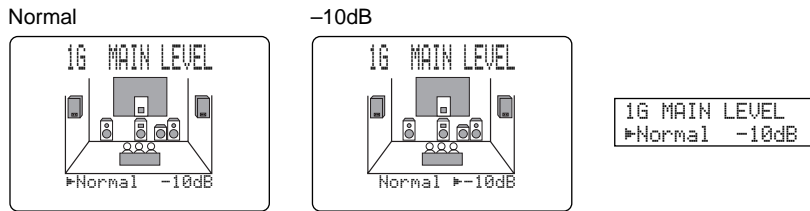

OBS!

- När en 96 kHz digital samplingssignal matas in i denna enhet kommer nivåjustering av uppgift 1B och 1E att vara möjlig, men de i uppgifterna 1A, 1C, 1D och 1F påverkas inte.
- När 6CH INPUT har valts som ingångskälla kommer inställningarna av uppgifterna 1A till 1F inte att påverkas.

2. LOW FREQ. TEST

Använd denna rad för att anpassa nivå i ljudet från lågbashögtalaren till de andra högtalarnas nivåer. Sitt på huvudsittplatsen och använd fjärrkontrollen för att styra nivån.

- 1 Tryck på + eller - så att ON visas på raden TEST TONE. Styr volymen genom att använda **VOLUME +** så att du hör testtonen.
- 2 Tryck gång på gång på ▽ för att välja OUTPUT. Tryck på + eller - för att välja högtalaren vars nivå du vill jämföra med lågbashögtalarens nivå.
 - Om du väljer SUBWOOFER, sänds inte testtonen över 90 Hz ut från lågbashögtalaren. Det kan hända att testtonen inte alltid sänds ut från de valda högtalarna. Hur testtonen sänds ut beror på det läge som du valde på raderna under 1. SPEAKER SET på SET MENU.
- 3 Tryck gång på gång på ▽ för att gå till FREQ. Tryck på + eller - för att välja frekvensen du vill använda.

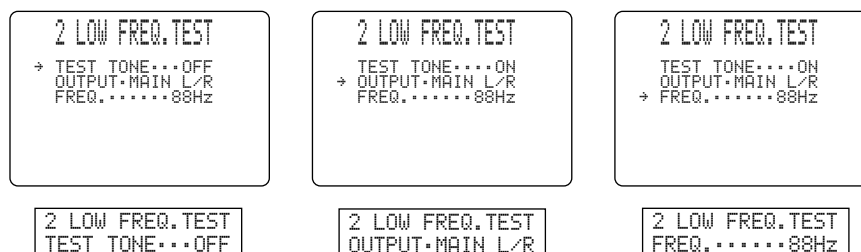

- 4 Styr lågbashögtalarens nivå med regalaget på lågbashögtalaren så att den anpassas till nivån i ljudet från de högtalare du jämför nivån med.

OBS!

- Höj inte volymnivån med **VOLUME** för mycket.
- När testtonen inte återges, slå av strömmen och kontrollera att alla högtalaranslutningarna är rätt gjorda.
- När hörlurarna är anslutna till denna enhet kan du inte ställa in TEST TONE på ON.

Digital generator
(återger bredbandsbrus)

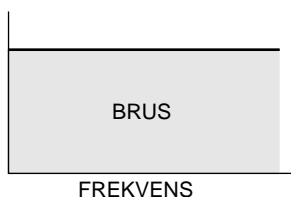

Bandpassfilter

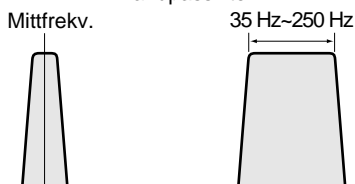

Om testtonen

Testtonen alstras i tongeneratorn.

Tongeneratorn alstrar smalbandsbrus som centreras vid en speciell frekvens av bandpassfiltret.

Du kan ändra mittfrekvensen från 35 Hz till 250 Hz med steg på en 1/6 oktav.

Du kan använda testtonen inte bara för att styra nivån i ljudet från

lågbashögtalaren, utan även för kontroll av baskarakteristiken i lyssningsrummet.

Basen påverkas speciellt av sittplatsen, högtalarnas placering, lågbashögtalarfasen m. m.

3. L/R BALANCE

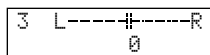

Använd denna funktion för att ställa in balansen för utgångsnivån mellan höger och vänster huvudhögtalare. Fabriksinställningen är neutral.

4. HP TONE CTRL (tonkontroll för hörlurar)

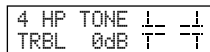
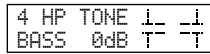

Använd denna rad för att styra bas- och diskantnivån för lyssning via hörlurar. Det förvalda normalläget är 0 dB för både bas och diskant.

- 1 Välj BASS eller TRBL och tryck på + eller – för att styra nivån. Nivån kan styras från –6 dB till +3 dB.

5. CENTER GEQ (grafisk tonkontroll för centerhögtalartonklang)

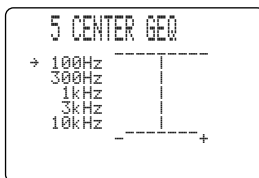

Använd denna rad för att styra den inbyggda, grafiska fembands tonkontrollen så att tonklangen i centerkanalsljudet anpassas till tonklangen i ljudet från vänster och höger huvudhögtalare. Du kan välja mellan frekvenserna 100 Hz, 300 Hz, 1 kHz, 3 kHz och 10 kHz.

- 1 Använd ▽ för att välja en högre och △ för att välja en lägre frekvens.
- 2 Tryck på + eller – för att styra frekvensnivån.

OBS!

- Du kan lyssna på centerkanalljudet medan du styr frekvensnivån genom att använda tongeneratoren för Dolby Surround-testtonen. Tryck på **TEST** innan du börjar nivåstyrningen. TEST DOLBY SUR. visas och testtonen återges växelvis från högtalarna. När du börjar välja frekvensen, avbryts växelvis återgivning och testtonen återges bara från centerhögtalaren. Allteftersom du styr frekvensnivån, kan du höra hur ljudet ändras. Tryck gång på gång på **TEST** för att slå av tongeneratoren så att namnet på det senast valda DSP-ljudfältet visas.

6. INPUT RENAME

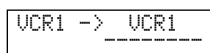

Använd denna rad för att ändra namn på ingångar som visas på bildskärmen (OSD-visning) eller i teckenfönstret på framsidan.

- 1 Välj ingången vars namn du vill ändra genom att trycka på motsvarande ingångsväljare (eller använd **INPUT** väljaren).
- 2 Tryck på + eller – för att placera den blinkande markören under mellanslag eller tecken som du vill redigera.
- 3 Tryck på △ eller ▽ för att välja önskat tecken och på + eller – för att gå över till nästa tecken.
 - Tryck på ▽ för att ändra tecknet i följande ordning eller på △ för omkastad teckenföljd:
A-Z, mellanrum, 0-9, mellanrum, a-z, mellanrum, #, *, + m. m.
 - Följ de ovanstående anvisningarna för att ändra namnet på andra ingångar.
- 4 Tryck gång på gång på + eller – för att gå ur läget INPUT RENAME.

7. I/O ASSIGN

Använd denna funktion för att bestämma ingång för **COMPONENT** uttagen (A och B) och **DIGITAL INPUT/OUTPUT** uttagen (1) till (10)* till vilken källa du vill. Ändra inställningen när det inte finns tillräckligt med digitala ingångsuttag beroende på källkomponenterna du använder.

(*10) kan väljas endast på allmänna och kinesiska modeller.) Fabriksinställningarna visas i visningen.

7A. För COMPONENT VIDEO INPUT uttagen (A) och (B)

```
7A CMPNT-V INPUT
+ [A]..... DVD
  [B]..... D-TV/LD
```

```
7A CMPNT-V INPT
[A]..... DVD
```

7B. För OPTICAL OUTPUT uttagen (1) och (2)

```
7B OPTICAL OUT
+ (1).....MD/TAPE
  (2)..... CD-R
```

```
7B OPTICAL OUT
(1).....MD/TAPE
```

7C. För OPTICAL INPUT uttagen (3) och (7)

```
7C OPTICAL IN
(3)..... CD
(4)..... CD-R
+ (5)..... DVD
  (6)..... D-TV/LD
  (7)..... SAT
```

```
7C OPTICAL IN
(5)..... DVD
```

7D. För COAXIAL INPUT uttagen (8) och (10)*

```
7D COAXIAL IN
+ (8)..... CD
  (9)..... CABLE
  (10).... LD-RF *
```

```
7D COAXIAL IN
(9)..... CABLE
```

8. INPUT MODE

```
8 INPUT MODE
>AUTO LAST
```

```
8 INPUT MODE
+AUTO LAST
```

Använd denna funktion för att bestämma ingångsfunktion för källor anslutna till **DIGITAL INPUT** uttagen när du slår på denna enhet.

- Välj AUTO så att förstärkaren automatiskt känner av insignaltypen och väljer det rätta läget.
- Välj LAST så att förstärkaren automatiskt väljer den senast valda insignaltypen till denna källa.

9. PARAMETER INI (återställning av parametrar)

```
9 PARAM. INI
*1 2 3 4
  5 6 7 8
  9 10 11 12
```

```
9 PARAM. INI
*1 2 3 4
```

```
9 PARAM. INI
  5 6 7 8
```

```
9 PARAM. INI
  9 10 11 12
```

Använd denna rad för att återställa parametrar för varje DSP-ljudfält i den valda ljudfältgruppen. När du återställer en DSP-ljudfältsgroup, återställs alla parametrarna i denna group till de förvalda normalvärdena.

- Tryck på väljaren för den DSP-ljudfältsgroup på fjärrkontrollen vars parametrar du vill återställa.
 - Alla DSP-ljudfälten i denna group återställs.
- Fortsätt enligt den ovanstående anvisningen för att återställa andra DSP-ljudfältsgroups.

OBS!

- Asterisken * intill en DSP-ljudfältsgroup anger att du har ändrat parametervärdena för ett eller fler DSP-ljudfält i den gruppen.
- Parametervärdena för DSP-ljudfälten ändras inte när du återställer en DSP-ljudfältsgroup som inte har märkts med asterisken *.
- När du har valt ON till MEMORY GUARD (minneslås), kan du inte återställa någon ljudfältsgroup.
- Du kan inte återställa enskilda DSP-ljudfält i en group separat.

Att observera:

- När du har återställt en DSP-ljudfältsgroup, kan du inte koppla om förstärkaren för automatisk återgång till de föregående inställningarna.

10. DOLBY D. SET (inställning av Dolby Digital)

```

10A LFE LEVEL
→ SPEAKER.....0dB
  HEADPHONE.....0dB

```

```

10A LFE LEVEL
SP.....0dB

```

■ 10A. LFE LEVEL

Använd denna rad för att styra utnivån i ljudet från LFE (baseffekt)-kanalen och lyssna på källor som kodats med Dolby Digital-ljud. Denna inställning påverkar ljudet endast när förstärkaren avkodar Dolby Digital-signaler. Surroundbaseffekterna, som läggs till för att förstärka intrycket vissa scener i filmer ger, överförs av LFE-signalen.

Nivån kan styras från 0 dB till -20 dB.

- Styr LFE-nivån enligt den kapacitet som den anslutna lågbashögtalaren eller de anslutna hörlurarna har.

```

10B D-RANGE
→ SP:>MAX STD MIN
  AP:>MAX STD MIN

```

```

10B D-RANGE
SP:>MAX STD MIN

```

■ 10B. D-RANGE (dynamikomfång)

Använd denna rad för att styra dynamikomfånget. Denna inställning påverkar ljudet endast när förstärkaren avkodar Dolby Digital-signaler.

Välj MAX när du ser på filmer.

Välj STD (standard) för allmän ljudåtergivning.

Välj MIN när du lyssnar på en källa med extremt låg volymnivå.

11. DTS SET

```

11 LFE LEVEL
→ SPEAKER.....0dB
  HEADPHONE.....0dB

```

```

11 LFE LEVEL
SP.....0dB

```

■ 11. LFE LEVEL

Använd denna rad för att styra LFE (baseffekt)-kanalens utnivå och lyssna på källor som kodats med DTS-ljud. Denna inställning påverkar ljudet endast när förstärkaren avkodar DTS-signaler. Surroundbaseffekterna, som läggs till för att förstärka intrycket vissa scener i filmer ger, överförs av LFE-signalen.

Nivån kan styras från -10 dB till +10 dB.

- Styr LFE-nivån enligt den kapacitet som den anslutna lågbashögtalaren eller de anslutna hörlurarna har.

12. 6.1/ES AUTO

```

12 6.1/ES AUTO
>ON  OFF

```

```

12 6.1/ES AUTO
#ON  OFF

```

Använd denna rad för att slå på eller av läget DOLBY Digital Matrix 6.1 och DTS ES AUTO.

Välj ON så att förstärkaren automatiskt slår på Dolby Digital Matrix 6.1 eller DTS ES-dekodern när den känner av ID-signalen för ljudkällan.

Välj OFF när du vill ändra läget genom att trycka på **6.1/ES**-knappen på fjärrkontrollen.

13. SP DELAY TIME

```

13 SP DELAY TIME
→ CENTER.....0ms
  REAR CNTR...3ms
  
```

```

13 SP DLY TIME
CENTER.....0ms
  
```

Använd denna rad för att styra fördröjningstiden i ljudet från center- och bakre centerkanaler. Inställningen påverkar ljudet när förstärkaren avkodar DTS- eller Dolby Digital-signaler. Den idealiska placeringen är när center- och den bakre centerhögtalaren placeras på samma avstånd från huvudsittplatsen som vänster och höger huvudhögtalare. Men i många hem placeras centerhögtalaren eller den bakre centerhögtalaren i linje med huvud- eller bakhögtalarna. Genom att ljudet från centerhögtalaren respektive den bakre centerhögtalaren fördröjs, kan det skenbara avståndet från centerhögtalaren och den bakre centerhögtalaren till huvudsittplatsen styras, så att det verkar som om de står på samma avstånd från sittplatsen som vänster och höger huvudhögtalare och vänster och höger bakhögtalare. Styrning av fördröjningstiden för centerhögtalaren är speciellt viktigt för att ge djup åt dialogerna.

- Fördröjningstiden för centerhögtalaren kan styras från 0 msek. till 5 msek. och för den bakre centerhögtalaren från 0 msek. till 30 msek.

- När fördröjningstiden höjs med 1 msek. förlängs avståndet till sittplatsen med ca. 30 cm.

14. DISPLAY SET

```

14 DISPLAY SET
→ BLUE BACK...AUTO
  OSD SHIFT...0
  DIMMER.....0
  
```

```

14 DISPLAY SET
BLUE BACK...AUTO
  
```

■ BLUE BACK > AUTO/OFF

Du kan ställa in OSD bakgrund till blå om videokällan inte återges (eller om strömmen till källkomponenten är avslagen).

■ OSD SHIFT

Denna inställning används för att ställa in vertikal position för OSD.

■ DIMMER

Du kan ställa in ljusstyrkan på frampanelens visning.

15. MEMORY GUARD

```

15 MEMORY GUARD
>OFF  ON
  
```

```

15 MEMORY GUARD
▶OFF  ON
  
```

Använd denna rad för att förhindra radering av misstag av de ändringar du gjort i DSP-ljudparametrar och andra inställningar.

- Välj ON för att använda MEMORY GUARD och skydda nedanstående inställningar mot radering:

- DSP-ljudparametrar
- alla inställningarna på SET MENU
- främre, bakre, center- och lågbasnivåer
- OSD-visning

OBS!

- När du har valt ON till MEMORY GUARD, kan du inte använda något test.
- När du har valt ON till MEMORY GUARD, kan du inte välja någon rad på SET MENU.

Fjärrkontrollens kaper

Fjärrkontrollen kan inte bara styra huvudenheten utan också annan Yamaha och andra tillverkares ljud och video komponenter genom att du använder inlärningsfunktionen och andra tillverkares kodinställningar. Macrofunktionen förbättrar också denna enhets manövrering genom att du kan programmera in flera funktioner i turordning under samma knapp.

Fjärrstyrning med fjärrkontroll

<Område för styrning av denna förstärkare>

Området för styrning av denna enhet visas på skuggat på illustrationen nedan. Alla knappar inom dessa områden styr förstärkaren, oavsett vilket produktstyrningsområde du väljer.

<Produktstyrningsområde>

Produktstyrningsområdet visas skuggat på illustrationen nedan. Varje produkt har olika funktioner för knapparna inom produktstyrningsområdet. När du väljer en produkt genom att trycka på en ingångsväljare, kan du styra den produkten. Namnet på ingången visas i teckenfönstret.

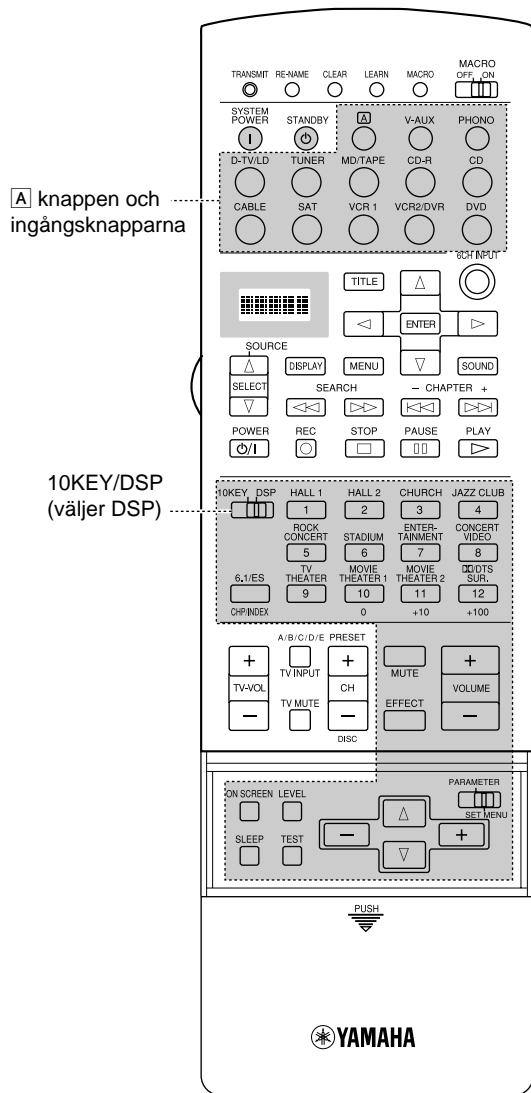

A knappen och ingångsknapparna

10KEY/DSP (väljer DSP)

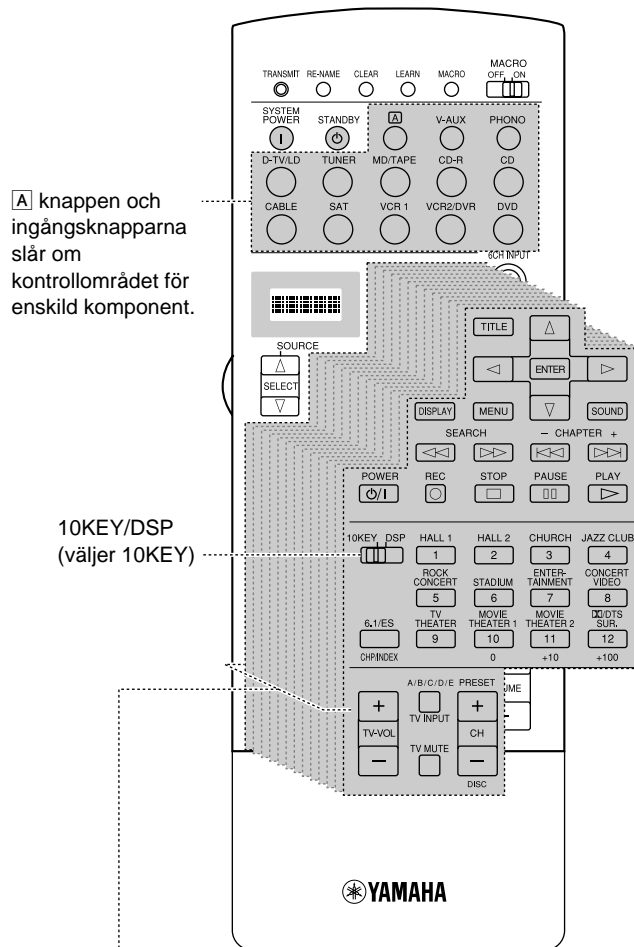

A knappen och ingångsknapparna slår om kontrollområdet för enskild komponent.

10KEY/DSP (väljer 10KEY)

Det finns 14 produktstyrningsområden. Du kan programmera tillverkarkoder och funktioner från andra fjärrkontroller inom varje område (en tillverkarkod kan inte programmeras för OPTN-området).

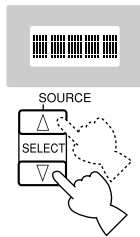

■ SOURCE SELECT

Du kan fjärrstyra en produkt, oavsett den ingång du valt med en ingångsväljare.

- 1 Tryck på **SOURCE SELECT** Δ eller ∇ för att välja en produkt och programmera fjärrkontrollen för styrning av den.
- 2 I teckenrutan visas ett av följande : **V-AUX, TAPE, PHONO, TUNER, MD, CD, VCR 1, VCR 2, DVD, CD-R, CABLE** (kabel TV), **SAT** (Satellit TV), **A, TV/LD** (digital och vanlig TV/LD spelare), **OPTN** (valmöjligheter).

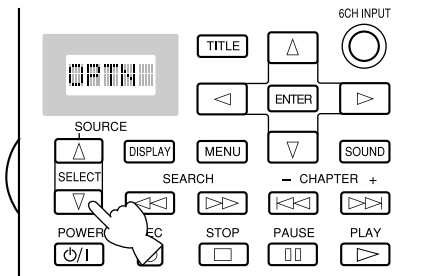

■ Om OPTN

OPTN är ett produktstyrningsområde för en extra produkt som kan programmeras med funktioner från en annan fjärrkontroll. (Det är inte möjligt att programmera en tillverkar kod inom detta område).

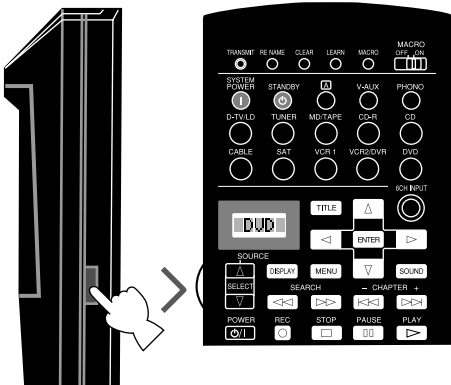

■ Belysning

Knapparna som kopplats in och teckenfönstret lyser i ca. 10 sekunder när **LIGHT** trycks in.

Varje produktstyrningsområde

De allmänna funktionsknapparna inom varje område visas i detta kapitel. Kanhända att vissa inte fungerar, beroende på den anslutna komponenten.

■ TUNER knapp (mottagarområde)

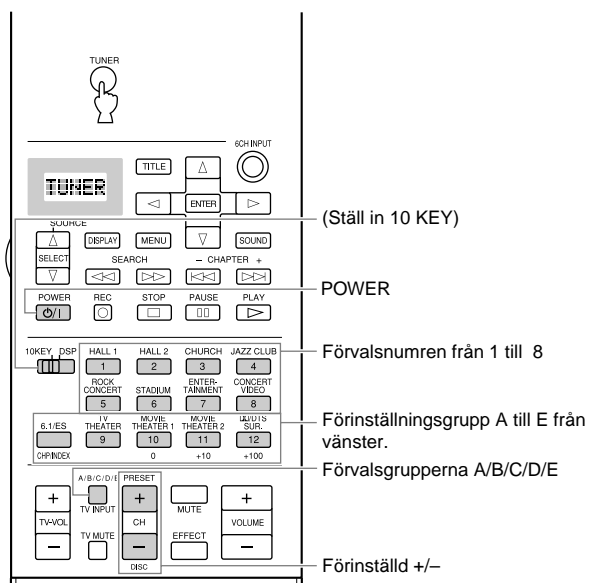

■ CD knapp (CD område)

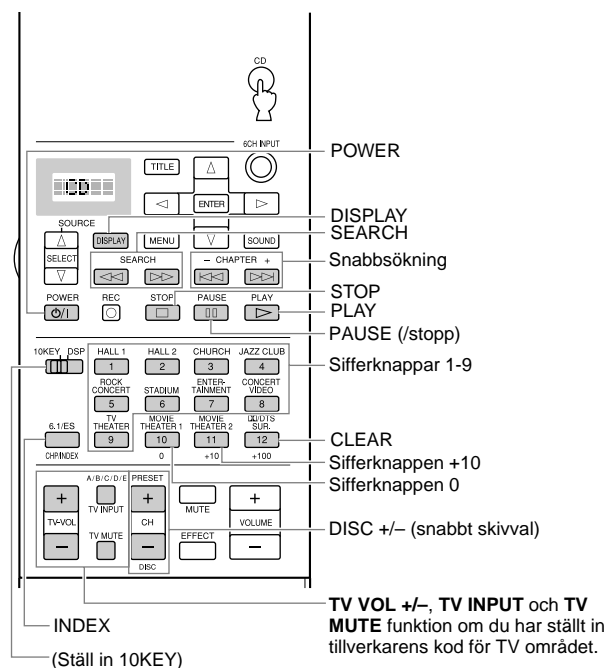

■ MD/TAPE knappen (MD område*1)

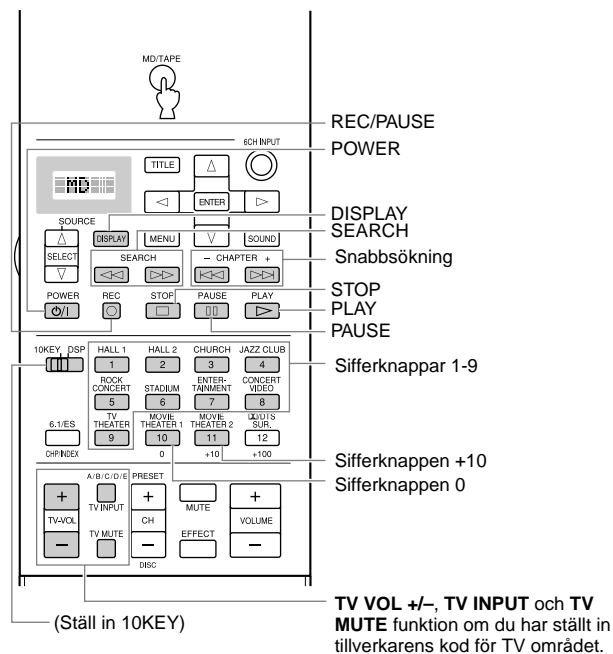

■ CD-R knapp (CD-R område)

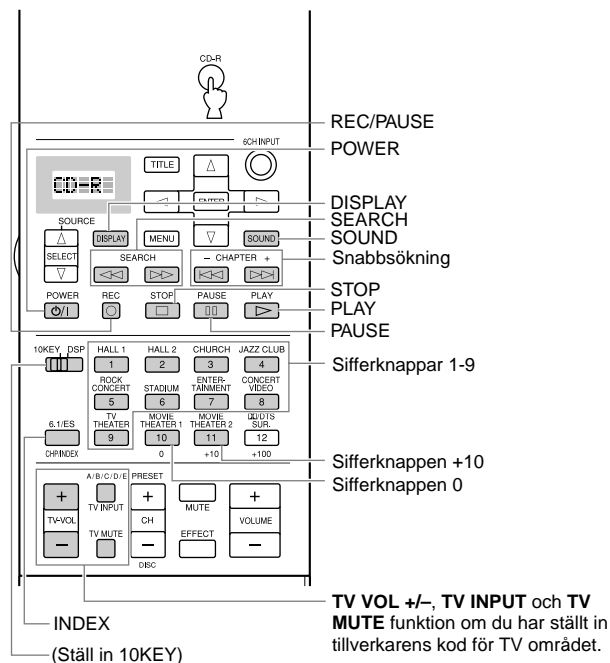

*1 När du använder kassettdäcket ska du ställa in tillverkarens kod för TAPE innan du använder fjärrkontrollen.

PHONO och V-AUX knapparna samt OPTN området*2

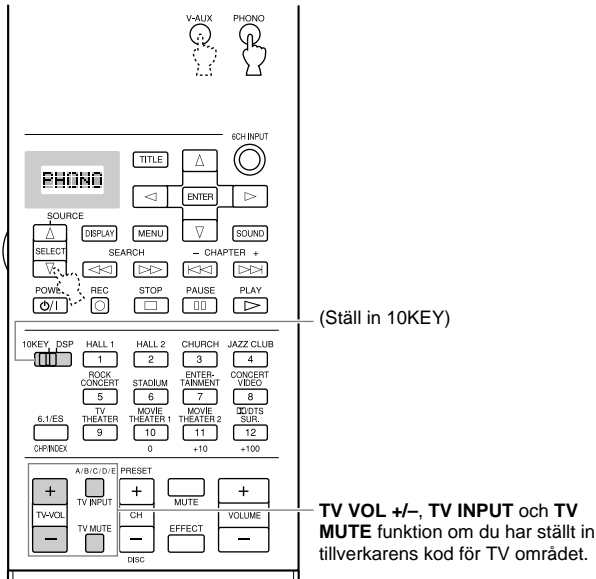

*2 Funktionsknapparna fungerar inte utan att tillverkarens kod för källkomponent ställts in.

DVD knapp (DVD område)

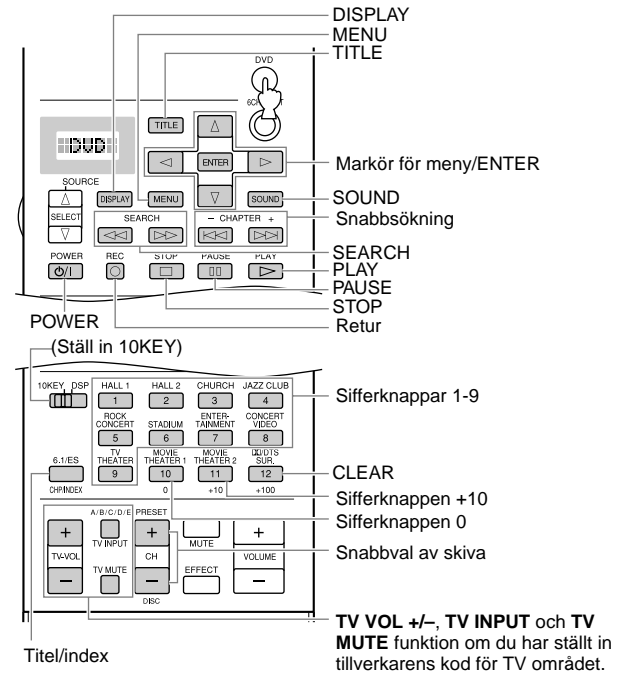

Titel/index

D-TV/LD knapp (TV område*3)

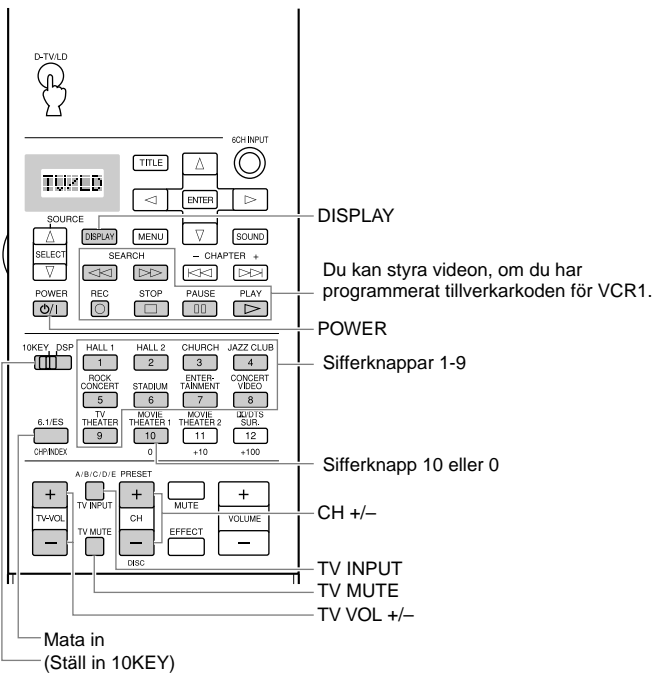

*3 Ställ in tillverkarens kod för TV innan du använder fjärrkontrollen. När du använder en LD spelare ska du ställa in tillverkarens kod för LD innan du använder fjärrkontrollen. När LD valts kan du inte styra TV:n. Ställ in TV kod under PHONO knappen om det blir nödvändigt.

VCR1 och VCR2/DVR knapp (VCR områden*4)

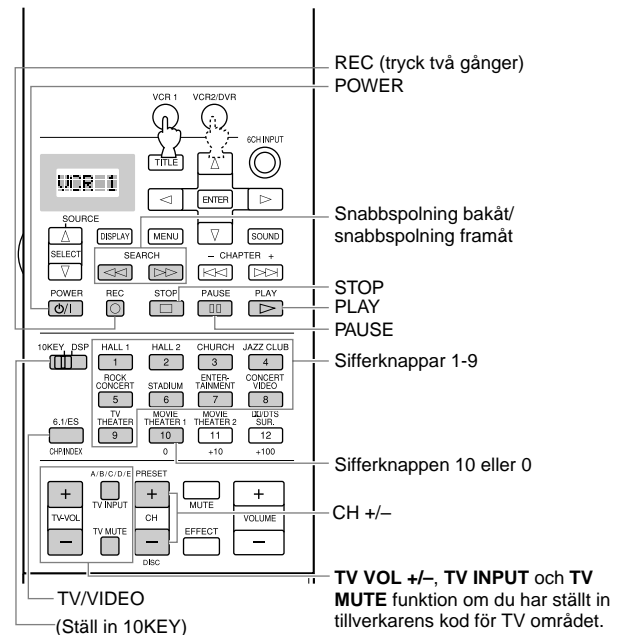

*4 Ställ in tillverkarens kod för VCR innan du använder fjärrkontrollen.

■ **CABLE och SAT knapparna (CABLE och SAT områden*5)**

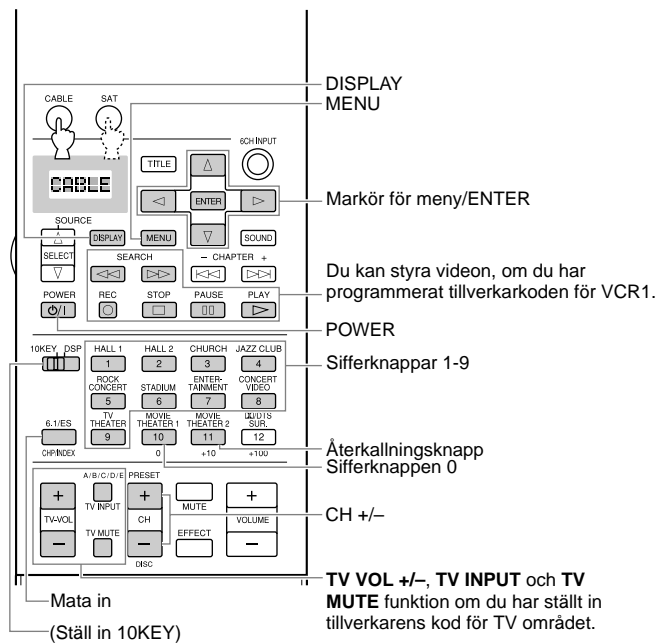

*5 Ställ in tillverkarens kod för kabel TV och satellitmottagare innan du använder fjärrkontrollen.

■ **[A] knapp (ex. LD område*6)**

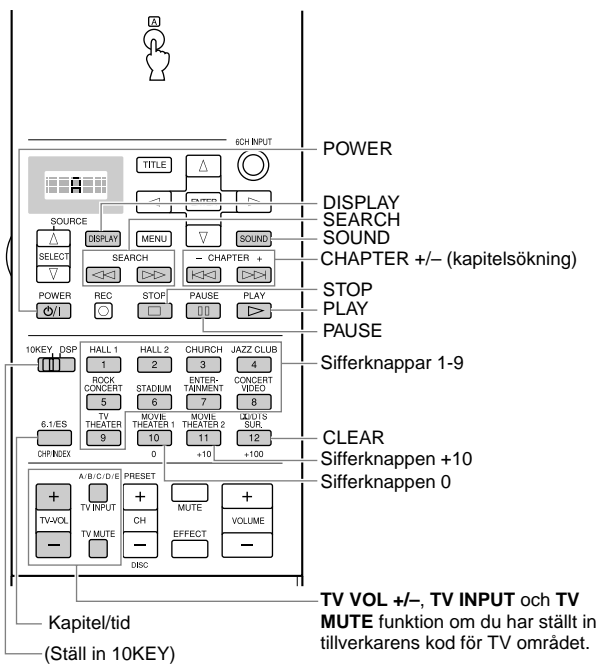

*6 Du kan styra andra komponenter som inte är anslutna till denna enhet. ([A] kan inte användas som ingångsväljare.)

Programmering av tillverkarkoder i fjärrkontrollens minne

Du kan styra andra produkter genom att mata in tillverkarkoden. En tillverkarkod kan programmeras för varje produktstyrningsområde, utom OPTN. Yamaha koden är fabriksinställd för DVD, CD-R, CD, MD, TUNER och [A] (LD kod). Ingen fabriksinställd kod finns för VCR1, VCR2/DVR, V-AUX, PHONO, TAPE, CABLE, SAT.

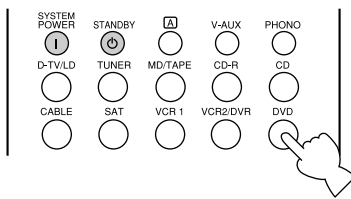

DVD

- 1 Välj källan som skall lagras i minnet genom att trycka på lämplig ingångsväljare.



SETUP

blinker
växelvis

DVD

- 2 Tryck in och håll **LEARN** intryckt under ca. tre sek. med en kulspetspenna eller dyl.

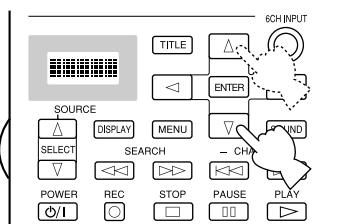

Yama

Yama

DVD

- 3 Använd Δ/∇ för att välja namnet på tillverkaren.

- Namnen på de flesta tillverkare av ljud- och videoprodukter listas i alfabetisk ordning i teckenfönstret.

- 4 Tryck på **POWER** (eller en annan knapp) på fjärrkontrollen och rikta fjärrkontrollen mot produkten för att kontrollera om koden har programmerats på rätt sätt. Om produkten inte kan styras med fjärrkontrollen, gör ett nytt försök genom att mata in en annan kod för samma tillverkare.

- 5 Tryck på **LEARN** för att bekräfta programmeringen.

- Tryck på **ENTER** om du vill fortsätta med en annan produkt. Följ igen anvisningarna från punkt 1 till 4.

OBS!

- Om du redan har programmerat en fjärrstyrningsfunktion på en knapp, prioriteras denna funktion framför funktionen som baseras på tillverkarkoden.

Styrning av en produkt, oavsett produkten som baseras på ingångsvalet

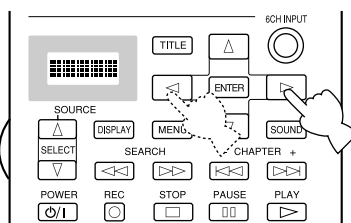

DVD

- 1 Följ anvisningarna från punkt 1 till 2 under rubriken Programmering av tillverkarkoder i fjärrkontrollens minne.

- 2 Välj ett bibliotek (produktkategori) genom att använda $\triangleleft/\triangleright$.

- Det finns 13 bibliotek för inmatning av tillverkarkoder: L:TV, L:CAB (CABLE), L:DBS, L:SAT, L:VCR, L:DVD, L:LD, L:CD, L:MD, L:TAP (TAPE), L:TUN (TUNER), L:CDR, *L:AMP.

* L:AMP har fyra koder; YPC, DSP, NO och Zone2. YPC bör väljas för att styra denna enhet. DSP för att styra Yamaha DSP förstärkare annan än denna enhet. NO är till för att radera huvudenhetens kontrollområde funktion. Zone 2 funktionen finns inte på denna modell.

- 3 Följ anvisningarna från punkt 3 till 4 under rubriken Programmering av tillverkarkoder i fjärrkontrollens minne.

OBS!

- ERROR visas i teckenfönstret när en annan knapp än en för styrning av markör trycks in och **ENTER** när fler än en knapp trycks in samtidigt och läget av makroknapparna **MACRO ON/OFF**, **10KEY/DSP** eller **PARAMETER/SET MENU** ändras.

Programmering av nya fjärrstyrningsfunktioner

När du vill programmera funktioner, som inte inkluderas i de grundläggande funktioner som baseras på tillverkarkoden eller när det inte finns en kod för en viss tillverkare, följ de nedanstående anvisningarna. Det möjliga programmeringsområdet är detsamma som produktstyrningsområdet med separat programmerbara knappar inom varje produktstyrningsområde. Det är också möjligt att programmera funktioner inom styrområdet för denna förstärkare.

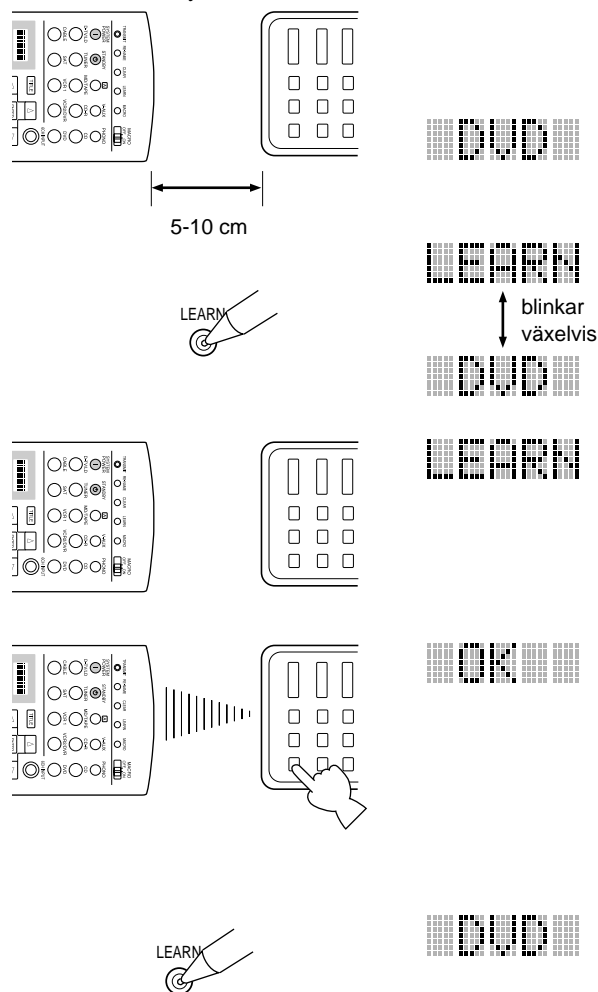

- 1 Lägga denna och den andra fjärrkontrollen på en plan yta, ca. 5 - 10 cm från varandra, med fjärrstyrningssändarändarna mitt emot varandra.
- 2 Välj en källa.
- 3 Tryck på **LEARN** med en kulspeppenna eller dyl.
Tryck inte på **LEARN** längre än tre sekunder. Annars ställer sig denna enhet på funktionen för inställning av tillverkarkod.
- 4 Tryck in och släpp upp knappen som skall programmeras med den nya funktionen.
- 5 Tryck in och håll knappen med önskad funktion på den andra fjärrkontrollen intryckt tills OK visas i teckenfönstret.
 - NG visas i teckenfönstret när programmeringen inte görs på rätt sätt. Upprepa steg 4 tills OK visas i visningen.
- 6 Följ anvisningarna från punkt 4 till 5 för att programmera andra funktioner.
- 7 Tryck på **LEARN** för att avsluta programmeringen.

OBS!

- När det tar 30 sek. innan en knapp trycks in, avbryts programmeringen.
- Denna fjärrkontroll sänder infraröda strålar. När den andra fjärrkontrollen också använder infraröda strålar, kan de flesta funktioner på den andra fjärrkontrollen programmeras på denna. Det kan hända att vissa, speciella fjärrstyrningssignaler eller signaler med lång överföringstid inte kan programmeras (se bruksanvisningen som levereras med den andra tillverkarens fjärrkontroll). När minnet är fullt, visas FULL i teckenfönstret. Inga fler funktioner kan programmeras i minnet på denna fjärrkontroll. Radera onödiga, programmerade funktioner för att kunna programmera nya funktioner.
- Även om batterierna i den andra fjärrkontrollen har tillräckligt med kapacitet för att överföra signaler, kan det hända att kapaciteten inte räcker till att överföra signaler till denna fjärrkontroll.
- När avståndet mellan fjärrkontrollerna är för kort eller för långt, kan det hända att programmeringen misslyckas.
- Sol stör den infraröda överföringen av signaler.
- ERROR visas i teckenfönstret i följande fall: när fler än en knapp trycks in åt gången och när läget av **MACRO ON/OFF** ändras.

Användning av Macro-funktion

Macro-funktionen gör det möjligt för dig att utföra en funktionsserie genom att trycka på en knapp. När du till exempel vill spela upp en CD, slår du i vanligt fall på CD-spelaren, väljer CD och trycker på knappen för uppspelningsstart för att starta uppspelningen. Genom att använda Macro-funktionen kan du överföra alla ovanstående funktioner genom att trycka på CD-makroknappen. Makroknapparna (ingångsväljarna och **SYSTEM POWER / STANDBY**) har förprogrammerats med makroprogram. Du kan också programmera egna makroprogram.

(Ex.) Tryck på en makroknapp

Överför automatiskt signalerna för varje knapp i följd



Makroknappar	Första →	Andra →	Tredje
V-AUX		V-AUX	
PHONO		PHONO	
D-TV/LD		D-TV/LD	
TUNER		TUNER	
MD/TAPE		MD/TAPE	PLAY (MD/TAPE-område*3)
CD-R		CD-R	PLAY (CD-R-område*3)
CABLE		CABLE	
SAT		SAT	
VCR 1		VCR 1	PLAY (VCR 1-område*3)
VCR2/DVR		VCR2/DVR	PLAY (VCR2/DTR-område*3)
DVD		DVD	PLAY (DVD-område*3)
SYSTEM POWER	SYSTEM POWER *1	POWER (D-TV-område*2)	
STANDBY	STANDBY		

*1 För att slå på strömmen till vissa Yamaha produkter som anslutits till denna förstärkare, anslut de till **AC OUTLETS** på baksidan.

*2 Om det valda makroprogrammet inkluderar strömpå/avslag, kan det hända att komponenten slås av om strömmen var på när makroknappen trycktes in. T. ex.: om tv:n är på när makroknappen **SYSTEM POWER** trycks in, slås tv:n av.

*3 Komponenter som kan startas för avspelning är alla YAMAHA fjärrkontrollkompatibla MD spelare, CD spelare och DVD spelare. När du använder marcofunktionen för att styra andra komponenter än dessa eller icke YAMAHA komponenter är det antingen nödvändigt att lära in **PLAY** knappens kontrollområde för denna komponent eller ställa in tillverkarens kod.

Användning av Macro-funktion

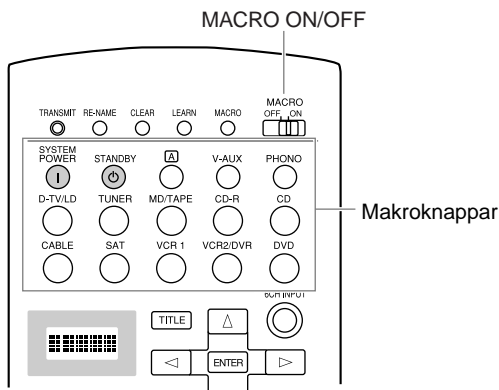

- 1 Ställ in **MACRO ON/OFF** läget **ON**.
- 2 Tryck på en makroknapp.

OBS!

- Ställ in **MACRO ON/OFF** i läget **OFF** när du slutar använda Macro-funktionen.
- När förstärkaren utför ett makroprogram, tar den inte emot funktioner från andra knappar förrän makroprogrammet har avslutats (indikatorn **TRANSMIT** slutar blinka).
- Fortsätt att rikta fjärrkontrollen mot komponenten som styrs med makroprogrammet tills makroprogrammet har avslutats.

Programmering av ett makroprogram

Makroprogrammen används för att överföra en kommandoserie genom att trycka på en knapp.

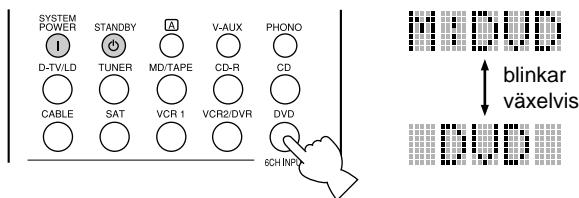

- 1 Tryck på **MACRO** med kulspeppenna eller dyl.
 - Om du inte trycker in en knapp inom 30 sekunder, avslutas makroprogrammeringen.
- 2 Tryck på den makroknapp på vilken du vill programmera ett makroprogram.
 - Tryck på **SOURCE SELECT** Δ/∇ eller en ingångsväljare för att ändra källan. När du använder en ingångsväljare för att välja källan, väljs ingångsväljaren till ett makrosteg. När **SOURCE SELECT** Δ/∇ trycks in, ändrar det endast källan.
 - Knappen som du valde till makroprogrammet och produktnamnet visas växelvis i teckenfönstret.

- 3 Tryck i följd på de funktionsknappar vilkas funktioner du vill inkludera i makroprogrammet.
 - Upp till tio makrosteg kan programmeras i följd i ett makroprogram.

(t. ex.)

- 1 MCR 1 : DVD-ingång
- 2 MCR 2 : DVD $\boxtimes\boxtimes$
- 3 MCR 3 : DVD \triangleright

- 4 Tryck en gång till på **MACRO** när du har programmerat kommandoserien.
 - FULL visas efter att du har programmerat tio steg.

OBS!

- NG visas i teckenfönstret när programmeringen inte har gjorts rätt.
- ERROR visas i teckenfönstret när fler än en knapp trycks in samtidigt och när läget av **MACRO ON/OFF** ändras.

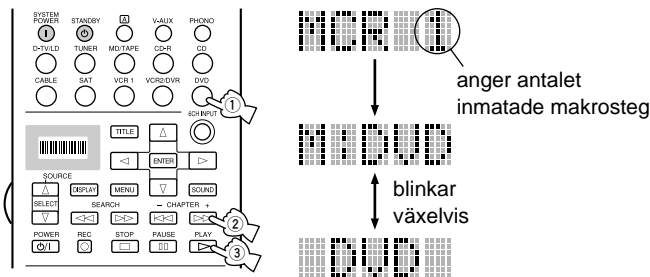

Ändring av produktnamn som visas i teckenfönster

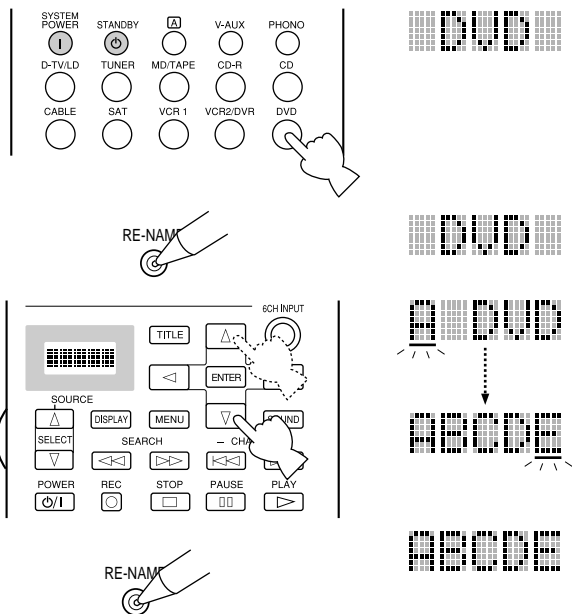

- 1 Välj källan vars namn du vill ändra med lämplig ingångsväljare.
- 2 Tryck på **RE-NAME** med en kulspetspenna eller dyl.
- 3 Tryck på Δ/∇ för styrning av markör för att välja ett tecken.
 - Tryck på ∇ för att ändra tecknen i följande följd:
A~Z, a~z, 0~9, mellanrum, -(bindestreck), /(snedstreck).
- 4 Tryck på $\triangleleft/\triangleright$ för styrning av markör för att mata in ett tecken eller flytta markören till läget för inmatning av nästa tecken.
- 5 Tryck på **RE-NAME** för att bekräfta namnet.
 - Om du vill ändra namnet på en annan produkt, tryck på **ENTER** och följ igen anvisningarna i punkterna 1, 3 och 4.

Radering av en programmerad funktion eller ett makroprogram

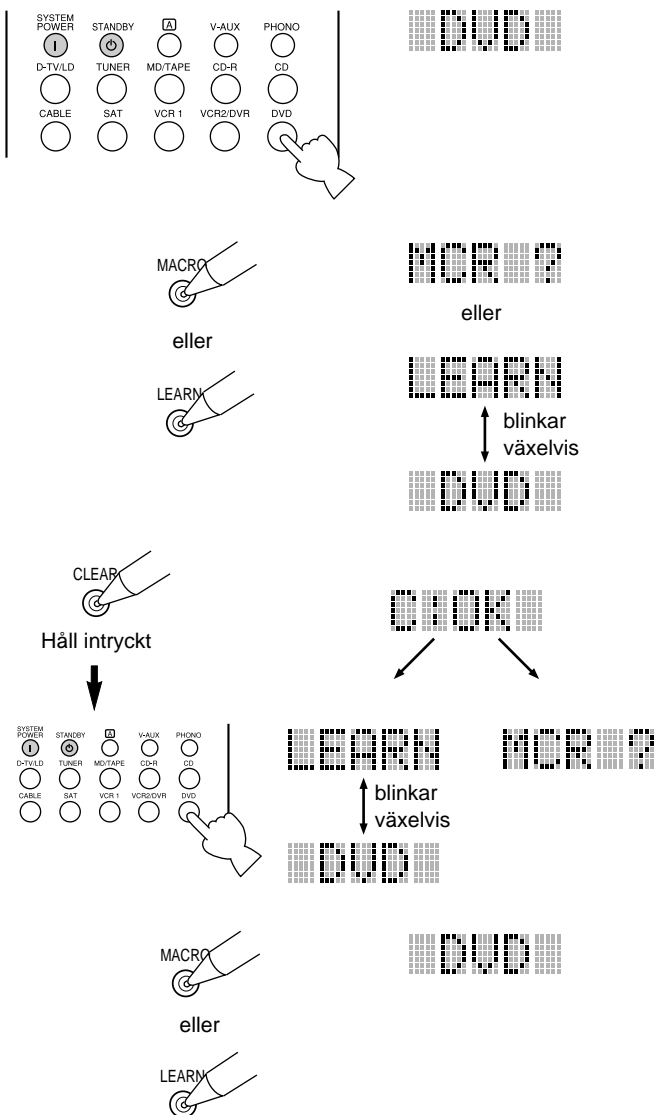

- 1 Välj den källa som du vill radera från teckenfönstret med lämplig ingångsväljare.
- 2 Använd en kulspetspenna eller dyl. för att trycka på **LEARN** för radering av en programmerad funktion eller på **MACRO** för radering av ett makroprogram.
- 3 Använd en kulspetspenna eller dyl. för att trycka in och hålla **CLEAR** intryckt och håll samtidigt knappen vars programmerade funktion eller makroprogram skall raderas intryckt i ca. tre sekunder.
 - C:NG visas i teckenfönstret när raderingen inte utförs. Följ i detta fall igen anvisningarna i punkt 3.

Nu kan du radera andra programmerade funktioner eller makroprogram genom att hålla **CLEAR** intryckt och trycka på de andra knappar vilkas programmerade funktioner eller makroprogram skall raderas.
- 4 Tryck på **LEARN** en gång till för att radera funktionen eller tryck på **MACRO** en gång till för att radera makroprogrammet.
 - När en programmerad funktion eller ett makroprogram raderas från en knapp, återställs knappen till den förvalda funktionen eller det förvalda makroprogrammet.

Radering av funktioner och inställningar

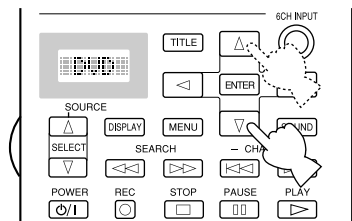

Till exempel efter val av DVD till källa.

000000

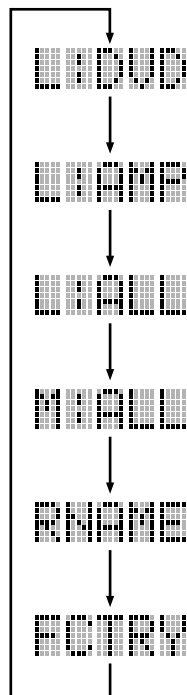

1 Tryck på **CLEAR** med en kulspeppenna eller dyl.

2 Tryck på Δ/∇ för att välja funktion som ska raderas. Funktioner visas i teckenrutan i följande ordning.

(L: produktnamn): raderar alla funktioner som har programmerats för den produkten.

Raderar alla funktioner som har programmerats inom styrområdet av denna förstärkare.

Raderar alla programmerade funktioner.

Raderar alla makroprogram.

Raderar alla ändrade produktnamn från teckenfönstret.

Raderar alla programmerade funktioner inkl. de som förvalts till olika tillverkare. Detta återställer fjärrkontrollen till de förvalda funktionerna.

3 Tryck in och håll **CLEAR** intryckt i ca. tre sekunder.

- C:NG visas i teckenfönstret när raderingen misslyckas.

4 Tryck på **CLEAR** för att bekräfta raderingen.

- Så fort en programmerad funktion eller ett makroprogram raderas från en knapp, återställs knappen till den förvalda funktionen eller det förvalda makroprogrammet.



000000

000000



000000

OBS!:

- Om fjärrkontrollen är utan batterier i över 20 minuter eller om de tomma batterierna får ligga kvar i fjärrkontrollen, raderas minnesinnehållet. Sätt in nya batterier om minnesinnehållet raderas och programmera igen de programmerade funktioner som har raderats.
- ERROR visas i teckenfönstret när en annan knapp än en för styrning av markör trycks in och **ENTER** när fler än en knapp trycks in samtidigt och när läget av makroknapparna **MACRO ON/OFF**, **10KEY/DSP** eller **PARAMETER/SET MENU** ändras.

Styrning av surroundhögatalarnas volymnivåer

Du kan styra volymnivån i ljudet från varje surroundhögatalare när du lyssnar på en musikkälla.

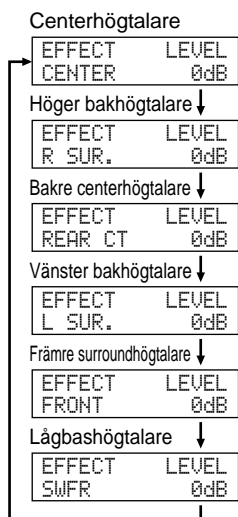
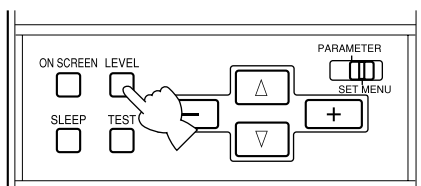

- 1 Ställ in **PARAMETER/SET MENU** i läget **PARAMETER**.
- 2 Tryck på **LEVEL** för att välja högatalaren (högatalarna) för nivåstyrning.

Med vart tryck på denna knapp ändras den valda högatalaren och visas i teckenfönstret på framsidan i följande följd: center-, höger bak-, bakre center-, vänster bak-, främre surround- och lågbashögatalare.

- 3 Styr volymnivån genom att trycka på **+** eller **-** på fjärrkontrollen.

Du kan styra nivån för center-, höger bak-, vänster bak- och främre surroundhögatalare från +10 dB till -10 dB.

Du kan styra lågbashögatalarnivån från 0 dB ned till -20 dB.

OBS!

- Du kan inte styra nivån för vänster och höger, främre surroundhögatalare separat.
- När du ändrar högatalarnivåer genom att använda **LEVEL**, ändras de inställningar du gjorde genom att använda Dolby Surround- respektive DSP-testet.
- När **PARAMETER/SET MENU** ställs in i läget **SET MENU**, går det inte att styra högatalarnivåer med **LEVEL**. Med vart tryck på **LEVEL** visas den senast valda nivån för varje högatalare. Välj högatalaren vars nivå du vill kontrollera genom att trycka på Δ eller ∇ .
- När hörlurar är anslutna till denna enhet kan effekthögatalare inte ställas in.

Inställning av tidsstyrt strömavslag (SLEEP)

Använd denna finess för att automatiskt slå av strömmen efter det valda antalet minuter. En praktisk finess när du planerar att lyssna på musik (eller spela in) tills du somnar. Det tidsstyrda strömavslaget slår också av strömmen till de produkter som har anslutits till **AC OUTLETS**. Det tidsstyrda strömavslaget kan endast kopplas in med fjärrkontrollen.

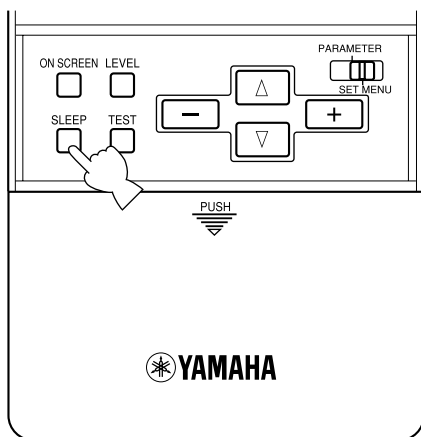

■ Inställning av tidsstyrt strömavslag

- 1 Välj en ingångskälla med hjälp av **INPUT** väljaren och starta avspelningen (eller välj radiostation) på källkomponenten.
- 2 Tryck gång på gång på **SLEEP** för att ställa in önskat antal minuter till tidsstyrt strömavslag.

Med vart tryck på **SLEEP** ändras antalet minuter i teckenfönstret på framsidan i nedanstående följd. Efter några sekunder återgår teckenfönstret till det som visades där tidigare.

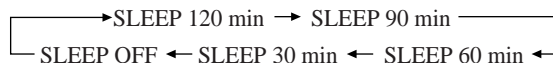

■ Hur det tidsstyrda strömavslaget kopplas ur

- 1 Tryck gång på gång på **SLEEP** så att **SLEEP OFF** visas i teckenfönstret på framsidan.

Efter några sekunder återgår teckenfönstret till det som visades där tidigare.

OBS!

- Det tidsstyrda strömavslaget kopplas också ur när **STANDBY** på fjärrkontrollen (eller **STANDBY/ON** på framsidan) trycks in för att slå av strömmen till förstärkaren eller när nätkabeln kopplas ur från nätuttaget.

Övrigt

Digital behandling av ljudfält (DSP) 53

Att förstå ljudfält	53
HI-FI DSP program	54

CINEMA-DSP 55

Ljuddesign för CINEMA-DSP	55
CINEMA-DSP program	56

DSP parameter 58

Ändring av parameterinställningar	58
Beskrivning av parametrar	58
Att åter ställa in fabriksinställningen	61

Att förstå ljudfält



Ett ljudfält definieras som karakteristiska reflektioner av ljud i en speciell miljö. I konserthallar och andra musikmiljöer, hör vi det reflekterade ljudet, ekot och det direkta ljudet som artisterna framställer. Variationerna i det reflekterade ljudet och annat eko i de olika musikmiljöerna är det som ger musikmiljön den speciella och igenkännliga ljudkvaliteten.

Yamaha sände en grupp ljudtekniker över hela världen för att mäta det reflekterade ljudet i berömda konserthallar och musikmiljöer och samla upp detaljerad ljudfältsinformation, som ljudriktningen, styrkan, räckvidden och fördröjningstiden av det reflekterade ljudet. Vi lagrade sedan en enorm mängd data i ROM-chipset i denna enhet.

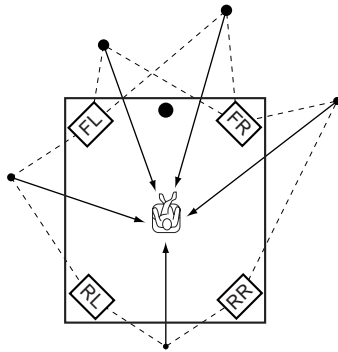

Att återskapa ett ljudfält

Att återskapa ett ljudfält i en konserthall eller ett operahus kräver lokalisering av virtuella ljudkällor i ditt lyssningsrum. De vanliga stereoanläggningar som för det mesta använder bara två högtalare, kan inte återskapa ett realistiskt ljudfält. Yamahas DSP-processor kräver fyra surroundhögtalare för att återskapa ljudfält som baseras på uppmätta ljudfältsdata. Den inbyggda processorn styr styrkan och fördröjningstiden av ljudet som sänds ut från de fyra surroundhögtalarna för att lokalisera de virtuella ljudkällorna i en full cirkel runt lyssnaren.

DSP-ljudfälten kan klassificeras i två typer som baseras på behandling av ljudfält: ljudfält som endast använder det reflekterade ljudet och ljudfält som använder både det reflekterade ljudet och ekot.

E/R (reflekterad ljud)

Varje ljudfält kännetecknas av det reflekterade ljudets struktur. Den bättre ljudbehandlingsprestationen som DSP-tekniken ger, gjorde att Yamahas ljudtekniker kunde inkludera även en minuts reflekterat ljud med lång fördröjningstid i ljudfeltsdata.

4ch REV. (fyrkanals eko)

Denna typ av ljudfält består av digital behandling av reflekterat ljud och högkvalitetseko. Ekot är det viktigaste elementet för att återskapa ett ljudfält i en kyrka. För att tex. återskapa en realistisk ljudbild med rymd från ekodata, har Yamahas ljudtekniker använt fyrkanalsekotechniken.

Illustration över virtuella ljudkällor och ekomönster

De virtuella ljudkällorna och ekomönstren för DSP-ljudfält visas nedan. Endast det reflekterade ljudet visas på illustrationen över virtuella ljudkällor. Både det reflekterade ljudet och ekomönstren visas på illustrationen över ekomönster.

Virtuella ljudkällor

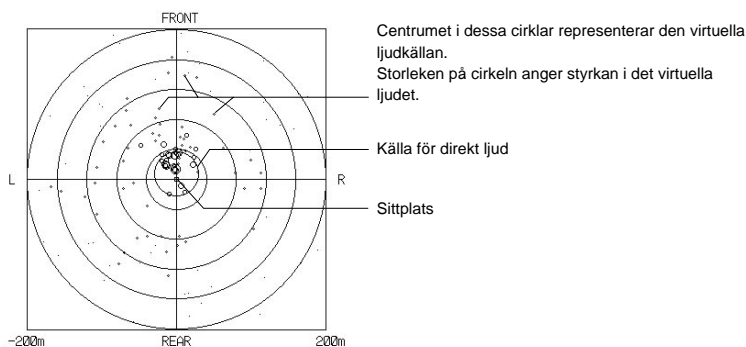

Ekomönster

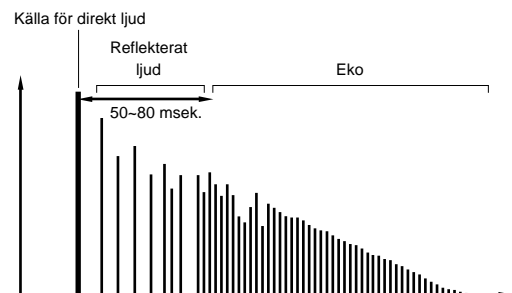

HI-FI DSP program

Concert Hall 1

Ljudfältsgrupp 1

■ Europe Hall A

är en stor handfläktformad konserthall med omkring 2500 sittplatser. Relativt lite reflekterat ljud från väggarna och med utmärkt ljudspridning.

■ Europe Hall B

är en klassisk skokartongformad konsert hall med ca. 1700 sittplatser. Pelare och andra sniderier skapar ett mycket invecklat reflekterat ljud som återger ett djupt och rikt ljud.

Concert Hall 2

Ljudfältsgrupp 2

■ U.S.A. Hall C

är en stor konserthall med 2500 sittplatser i U.S.A. som har en traditionell, europeisk design. Interiören är relativt enkel i amerikansk stil. Mellanregister- och diskanttonerna återges rika och fint förstärkta.

■ Live Concert

är en stor, rund konserthall med rikt surroundljud. Start markerat reflekterat ljud från alla håll framhäver ljudspridningen. Ljudfältet ger en hel del närvarokänsla. Lyssnarens virtuella sittplats är i mitten, i närheten av scenen.

Church

Ljudfältsgrupp 3

■ Freiburg

är ett ljudfält som återskapar den akustiska miljön i en enorm kyrka i södra Tyskland. Fördröjningen av det reflekterade ljudet är mycket lång samtidigt som det har mindre reflekterat ljud än de andra ljudfälten.

■ Royaumont

simulerar ljudfältet som skapas i matsalen i ett vackert gotiskt kloster från medeltiden i Royaumont utanför Paris.

Jazz Club

Ljudfältsgrupp 4

■ Village Gate

är ett ljudfält som återger ljudfältet i en jazzklubb i New York. Den är en källarlokal och har relativt stort golv. Lyssnarens virtuella sittplats är i mitten till vänster.

■ The Bottom Line

är ljudfältet framför scenen i The Bottom Line, en berömd jazzklubb i New York. 300 rymmer att sitta på golvet till vänster och höger inom i ett ljudfält som återger ett realistiskt och genljudande ljud.

Rock Concert

Ljudfältsgrupp 5

■ Roxy Theatre

är ett perfekt ljudfält för livlig, dynamisk rock. Data för detta ljudfält spelades in i den hetaste rockklubben i LA. Lyssnarens virtuella sittplats är i mitten till vänster i hallen.

■ Arena

är en klassisk, skokartongsformat konserthall. Detta ljudfält återger lång fördröjningstid mellan direkt ljud och reflekterat ljud med extraordinär känsla av stort stadion.

Stadium

Ljudfältsgrupp 6

■ Anaheim

Detta program ger dig kraftiga fördröjningar och en extraordinär känsla av en sportarena som inte är mindre än 300 meter i diameter.

■ Bowl

Detta program ger dig en känsla av en utomhusarena med den typiska koppformen på sittplatserna.

Entertainment

Ljudfältsgrupp 7

■ Disco

är ett ljudfält som återskapar akustiken i ett livligt disco i hjärtat av en stor stad. Ljudet är tätt och koncentrerat. Det karakteriseras också av ett högenergiskt, direkt ljud.

■ 8ch Stereo

Detta ljudfält passar för bakgrundsmusik vid fester där du kan höra ljudet direkt också bakifrån. Antalet högtalare med utgång beror på SPEAKER SET i SET MENU.

Ljuddesign för CINEMA-DSP

Filmproducenter placerar dialogerna på bioduken, surroundeffekten något bakom den, musikspridningen ännu längre bakåt och surroundljudet runtom biobesökaren. Givetvis måste alla dessa ljud synkroniseras med bilderna på bioduken.

CINEMA-DSP är en uppdaterad version av YAMAHA DSP som speciellt designades för återgivning av film ljud. CINEMA-DSP består av DTS-, Dolby Digital- och Dolby Surround Pro Logic-tekniker och YAMAHAs DSP-ljudfältsgrupp för att återge ett ljudfält med surroundljud. Det återskapar den mest kompletta film ljudsdesign i ditt rum. Yamahas exklusiva DSP-ljudbehandling lades till i vänster höger, vänster huvud och mitt kanaler på CINEMA-DSP-ljudfälten, så att lyssnaren kan njuta av realistiska dialoger, djupt ljud, smidig övergång från en källa till en annan och ett surroundfält som sträcker sig bakom bioduken.

När ljudprocessorn känner av en DTS- eller Dolby Digital-signal, väljer CINEMA-DSP-processorn automatiskt det lämpligaste ljudfältet för den signalen.

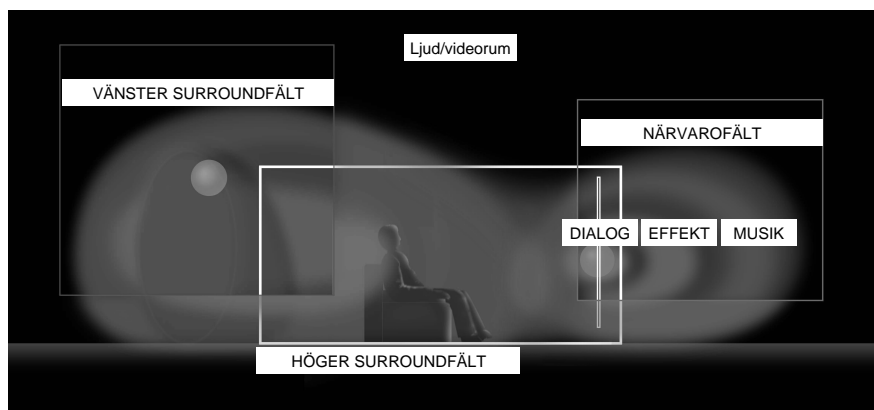

Movie Theater-ljudfältsgupper för bioljud

De sexkanals ljudspår som finns i 70 mm filmer återger en exakt lokalisering av ljudfält och ett rikt, djupt ljud utan att använda matrixbehandling. Med de inbyggda Movie Theater-ljudfälten i denna enhet för ljudet i 70 mm filmer, kan du återskapa ett dynamiskt ljud som ger dig känslan av att sitta på bio i ditt vardagsrum genom att använda Dolby Digital-tekniken.

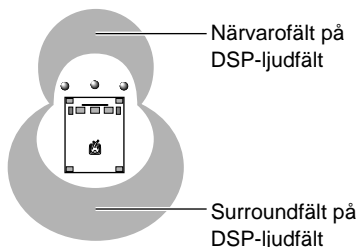

Dolby Pro Logic- + DSP-ljudfältseffekt

Dessa ljudfält uttrycker ett enormt ljudfält och bred surroundeffekt. De ger också djup åt ljudet från huvudhögtalarna för att återskapa det realistiska ljudet som upplevs på en Dolby Surround-bio.

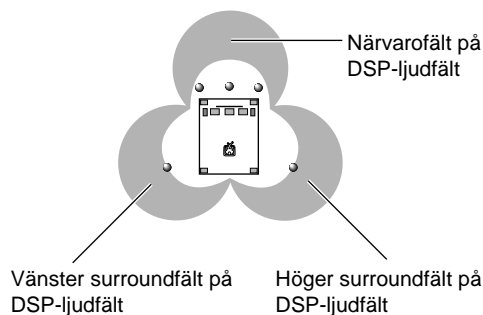

Dolby Digital/DTS + DSP-ljudfältseffekt

Dessa ljudfält använder Yamahas Tri-field-DSP-processortekniken för att behandla varje Dolby Digital eller DTS-signal för främre, vänster och höger surroundkanaler. Denna behandling gör att denna enhet kan återskapa det enorma ljudfältet och surroundupplevelsen i en biolokal med Dolby Digital eller DTS-ljud utan att offra den tydliga kanalseparation.

Dolby Digital Matrix 6.1/DTS ES + DSP ljudfältseffekt

Dessa program ger dig en maximal upplevelse av en vid surroundeffekt eftersom ett extra bakre DSP ljudfält skapas genom att den bakre mittkanalen läggs till.

CINEMA-DSP program

Denna enhet väljer automatiskt den lämpliga dekodern och DSP-ljudfältsmönstret enligt insignalformatet.

Tabell över ljudfält för varje insigntyp

Inmatning		Stereo (2-kanals)	DOLBY DIGITAL (5.1-kanals)	DTS (5.1-kanals)	DOLBY DIGITAL (6.1-kanals)*	DTS ES (6.1-kanals)*
Ljudfältsgrupp						
7	ENTERTAINMENT	Game	————	————	————	————
8	CONCERT VIDEO	Classical/Opera	————	————	————	————
		Pop/Rock	————	————	————	————
9	TV THEATER	Mono Movie	————	————	————	————
		Variety/Sports	————	————	————	————
10	MOVIE THEATER 1	70 mm Spectacle	DGTL Spectacle	DTS Spectacle	Spectacle 6.1	Spectacle ES
		70 mm Sci-Fi	DGTL Sci-Fi	DTS Sci-Fi	Sci-Fi 6.1	Sci-Fi ES
11	MOVIE THEATER 2	70 mm Adventure	DGTL Adventure	DTS Adventure	Adventure 6.1	Adventure ES
		70 mm General	DGTL General	DTS General	General 6.1	General ES
12	PRO LOGIC	Normal	————	————	————	————
		Enhanced	————	————	————	————
	DOLBY DIGITAL	————	Normal	————	Matrix 6.1	————
		————	Enhanced	————	Enhanced 6.1	————
	DTS DIGITAL SUR	————	————	Normal	————	ES
		————	————	Enhanced	————	Enhanced ES

* Matrix-dekodern är på.

■ Ljudfältsgруппerna 7 (Game)~9

Dessa grupper är avsedda för ljud- och videokällor.

■ Ljudfältsgруппerna 10~12

Idealiska grupper att återskapa ett bioljudfält som kodats med Dolby Surround, Dolby Digital eller DTS. När det nyaste filmprogrammet kodat med 6 kanals digital surround går in kan du njuta av 6.1 kanals återgivning med den interna avkodningsmatrisen.

PRO LOGIC fungerar när insignalen är ett analogt ljud eller PCM-ljud eller kodad med tvåkanals Dolby Digital-ljud.

DOLBY DIGITAL fungerar när insignalen är kodad med Dolby Digital-ljud med fler än två kanaler.

DTS DIGITAL SUR fungerar när insignalen är kodad med DTS-ljud.

OBS!

- Inget ljud kommer ut ur huvudhögtalarna om en källa avspelas i mono med ljudfältsprogramgrupp 7 (Game) och 8–12.

Entertainment

Ljudfältsgrupp 7

■ Game

Detta program lägger till en djup och rymlig känsla till ett videospel.

Concert Video

Ljudfältsgrupp 8

■ Classical/Opera

är ett ljudfält som ger vokala toner superbt djup och klarhet genom att begränsa onödigt eko. Surrondfältet är relativt måttligt, men det återger ett vackert ljud genom att använda data som mätts upp i en konserthall.

■ Pop/Rock

är ett ljudfält som återger en fantastisk atmosfär och ger dig känslan av att lyssna på en jazz- eller rockkonsert.

TV Theater

Ljudfältsgrupp 9

■ Mono Movie

är ett ljudfält som återger ljudet i videokällor (som gamla filmer) med monoljud. Det ger ett optimalt eko för att ge ljudet djup genom att använda bara närvaroljudfältet.

■ Variety/Sports

Trots att närvarofältet är relativt smalt, använder surrondfältet ljudmiljön i en stor konserthall. Med detta ljudfält kan du njuta av bra ljud när du tittar på olika tv-program, som nyheter, shower, musikprogram eller sport.

Movie Theater 1

Ljudfältsgrupp 10

■ Spectacle

är ett ljudfält som skapar det enormt breda ljudfältet i en 70 mm biosalong. Det återger källljudet detaljerat och gör både bilderna och ljudet otroligt verkliga. Detta ljudfält är idealiskt för alla slags videokällor med Dolby Surround-ljud (speciellt filmer i stort format).

■ Sci-Fi

är ett ljudfält som återger tydligt den breda och utbredda rymden i ljudet i de senaste sciencefictionfilmer.

Movie Theater 2

Ljudfältsgrupp 11

■ Adventure

är ett idealiskt ljudfält för exakt återgivning av ljudesignen i de nyaste 70 mm filmer och i filmer med flerkanalsljud. Ljudfältet liknar det i de allra nyaste biografer därför att har vi begränsat ekot så mycket som möjligt.

■ General

är ett ljudfält avsett för att återskapa ljudfältet i 70 mm filmer och i filmer med flerkanalsljud och karakteriseras av ett mjukt och vidsträckt ljudfält. Närvarofältet är relativt smalt. Det sprider sig åt alla håll och mot bildskärmen och hindrar effekten av samtal utan att förlora klarheten.

Dolby/DTS Surround

Ljudfältsgrupp 12

■ Normal/Matrix 6.1/ES

Den inbyggda dekodern avkodar exakt ljudet och ljudeffekterna från källorna. Den högeffektiva avkodningen förbättrar överhörnings- och kanalseparationen och gör lokaliseringen av ljudet smidigare och mer exakt. Detta ljudfält har ingen DSP-effekt.

■ Enhanced/6.1/ES

är ett idealiskt ljudfält för simulering av flera surrondhögtalaranläggningar i en 35 mm biosalong. Dolby Surround-avkodningen och den digitala ljudfältbehandlingen skapar exakta surrond effekter utan att ändra den ursprungliga ljudriktningen. Surroundeffekterna, som detta ljudfält skapar, omger tittaren naturligt bakifrån åt vänster och höger och framåt mot bildskärmen.

DSP parameter

Du kan njuta av ett ljud med god kvalitet tack vare de förvalda parametrarna. Trots att du inte behöver ändra de förvalda normalinställningarna, kan du ändra vissa parametrar för att anpassa ljudet till ditt lyssningsrum.

Ändring av parameterinställningar

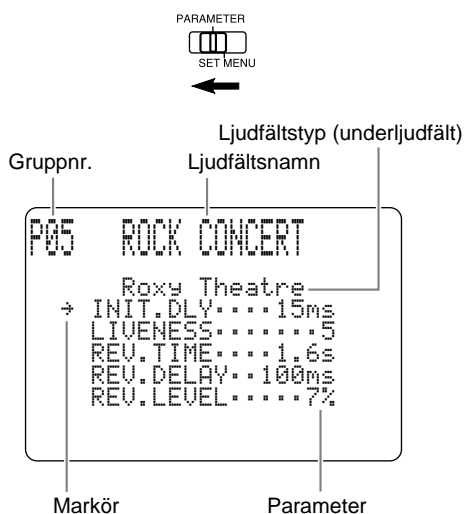

Exemplet använder ROCK CONCERT programmet

- 1 Ställ in **PARAMETER/SET MENU** på fjärrkontrollen i läget **PARAMETER**.
 - 2 Slå på tv:n/monitorn och tryck på **ON SCREEN** för att välja full visning.
 - 3 Välj det ljudfält vars parametrar du vill ändra.
 - 4 Tryck på ∇ eller \triangle för att välja parametern.
 - 5 Tryck på **+** eller **-** för att ändra parametervärdet.
- När det förvalda parametervärdet ändras, visas asterisken vid parameternamnet på bildskärmen.
- 6 Följ igen ovanstående anvisningar från punkt 3 till 5 för att ändra andra parametrar på andra ljudfält.

Beskrivning av parametrar

Du kan ändra värdena på vissa parametrar på digitala ljudfält så att ljudfälten återskapas exakt i ditt lyssningsrum. Inte alla av de nedanstående parametrarna finns på varje ljudfält.

INIT. DLY (Initial Delay)

[P. INT. DLY för ljudfältet närvaro]

Styrningsomfång 1 – 99 msec

Funktion denna parameter ändrar det skenbara avståndet från ljudkällan genom att ställa in fördröjningen mellan det direkta och det första reflekterade ljud som lyssnaren hör.

Beskrivning ju lägre värdet är, desto närmare verkar ljudkällan vara. Ju högre värdet är, desto längre borta avståndet vara. I ett litet rum bör man ställa in ett lågt värde för denna parameter och i ett stort rum, ett högt värde.

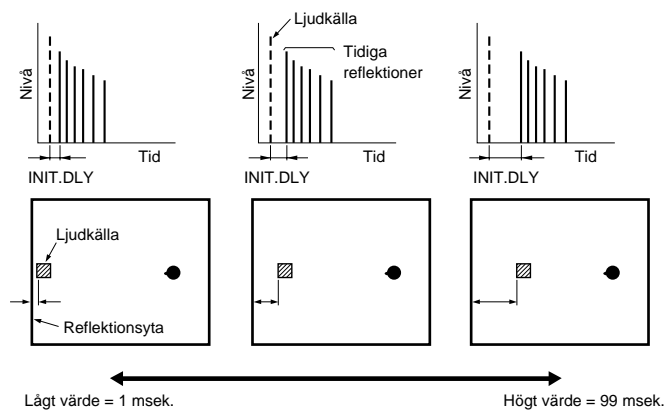

ROOM SIZE

[P. ROOM SIZE för ljudfältet närvaro]

Styrningsomfång 0.1 – 2.0

Funktion..... denna parameter ställer in den skenbara storleken på surroundfältet. Ju högre värdet är, desto större blir surroundfältet.
 Beskrivning Allteftersom ljudet reflekteras gång på gång i rummet, desto större är hallen och desto längre blir tiden mellan det första reflekterade ljudet och det senare reflekterade ljudet. Genom att styra tiden mellan olika reflekterade ljud, kan du ändra den skenbara storleken i den virtuella ljudmiljön. När denna parameter ändras från 1 till 2, fördubblas det rummets skenbara längd.

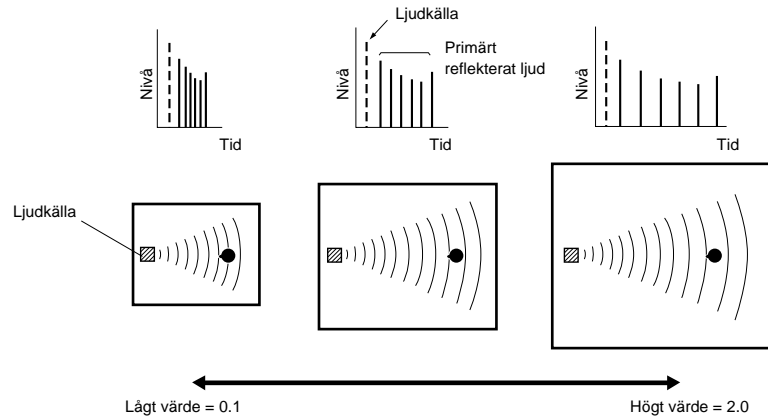

LIVENESS

Styrningsomfång 0 – 10

Funktion..... denna parameter ställer in reflekteringsförmågan av de virtuella väggarna i en hall genom att ändra tiden (snabbheten) det tar innan det reflekterade ljudet dör ut.
 Beskrivning det tidigt reflekterade ljudet från en ljudkälla dör ut snabbare i ett rum med akustisk absorberande väggar än i ett rum med mycket reflekterande väggar. Ett rum med akustisk absorberande väggar kallas för ett dött, medan ett rum med mycket reflekterande väggar kallas för ett livligt. Parametern LIVENESS gör att du kan ställa in tiden det tar innan ljudet dör ut och på det sättet ge liv åt rummet.

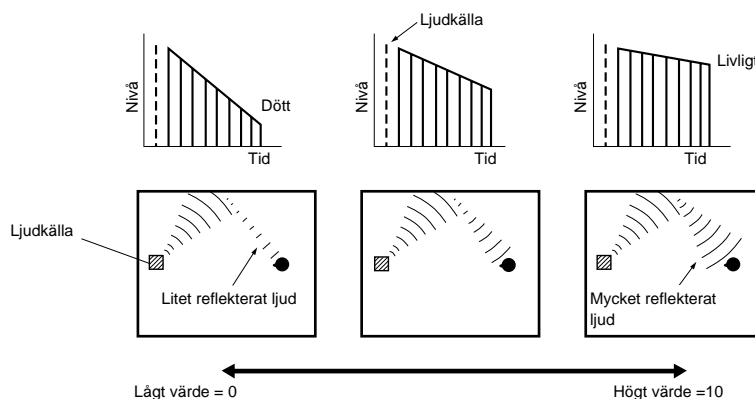

S. DELAY (Surround Delay)

Styrningsomfång 0 – 49 msek (Omfånget beror på signalformatet.)

Funktion..... denna parameter ställer in fördröjningen mellan det direkta ljudet och det första reflekterade ljudet inom surroundfältet.

S. INIT. DLY (Surround Initial Delay)

Styrningsomfång 1 – 49 msek

Funktion..... denna parameter ställer in fördröjningen mellan det direkta ljudet och det första reflekterade ljudet på surroundsidan av ljudfältet. Du kan endast ställa in denna parameter när minst två främre och två bakre kanaler används.

S. ROOM SIZE (Surround Room Size)

Styrningsomfång 0.1 – 2.0

Funktion..... denna parameter ställer in den skenbara storleken på surroundfältet.

S. LIVENESS (Surround Liveness)

Styrningsomfång 0 – 10

Funktion denna parameter ställer in den skenbara reflektionen från de virtuella väggarna runt surroundfältet.

RC. INIT. DLY (Rear Center Initial Delay)

Styrningsomfång 1 – 49 msek

Funktion denna parameter ställer in fördröjningen mellan det direkta ljudet och det första reflekterade ljudet inom det bakre centerljudfältet.

RC. ROOM SIZE (Rear Center Room Size)

Styrningsomfång 0.1 – 2.0

Funktion denna parameter ändrar den skenbara storleken på det bakre centerljudsfältet.

RC. LIVENESS (Rear Center Liveness)

Styrningsomfång 0 – 10

Funktion denna parameter ställer in den skenbara reflektionen från de virtuella väggarna runt det bakre centerljudsfältet.

REV. TIME (Reverberation Time)

Styrningsomfång 1.0 – 5.0 sek

Funktion denna parameter ställer in tiden det tar innan det kompakta, efterföljande ekoljudet dör ut genom 60 dB (vid 1 kHz). Detta förändrar den skenbara storleken på den akustiska miljön över ett enormt brett område.

Beskrivning ställ in en lång ekotid för dött ljud och död lyssningsmiljö och kortare för ett livligt ljud och livlig lyssningsmiljö.

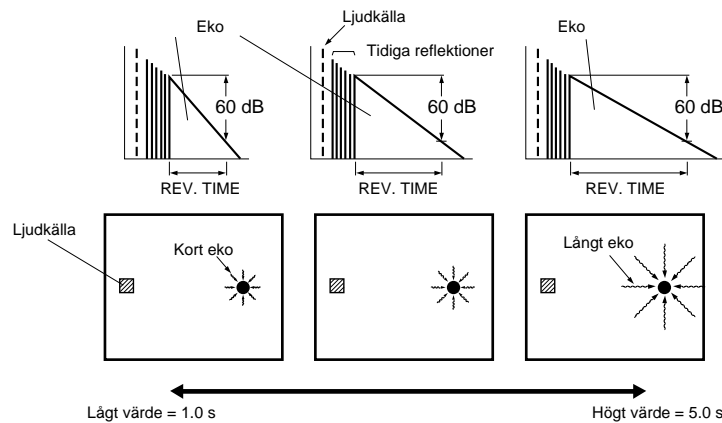

REV. DELAY (Reverberation Delay)

Styrningsomfång 0 – 250 msek

Funktion denna parameter ställer in tidsskillnaden mellan starten av direkt ljud och starten av ekoljudet.

Beskrivning ju högre värdet är, desto senare börjar ekoljudet. Ett sent eko ger dig känslan av att befinna dig i en mycket större akustisk miljö.

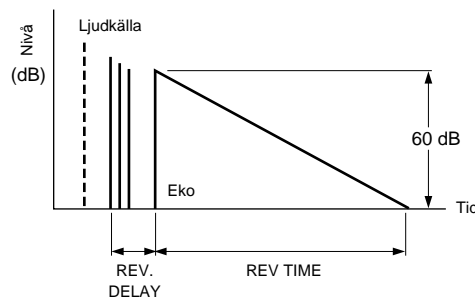

REV. LEVEL (Reverberation Level)

Styrningsomfång 0 – 100 %

Funktion denna parameter ställer in ekonivån.

Beskrivning ju högre värdet är, desto starkare blir ekot.

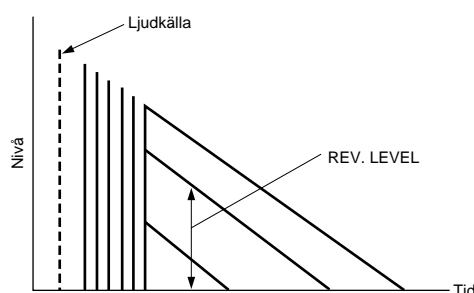
**CT. DELAY (Center Delay)**

Styrningsomfång 0 – 50 msek

Funktion Dessa parametrar ställer in ljudfördröjningen för de enskilda kanalerna med 8 kanals stereofunktion.

LS. DELAY (Left Surround Delay)

Styrningsomfång 0 – 50 msek

Funktion Dessa parametrar ställer in ljudfördröjningen för de enskilda kanalerna med 8 kanals stereofunktion.

RC. DELAY (Rear Center Delay)

Styrningsomfång 0 – 50 msek

Funktion Dessa parametrar ställer in ljudfördröjningen för de enskilda kanalerna med 8 kanals stereofunktion.

RS. DELAY (Right Surround Delay)

Styrningsomfång 0 – 50 msek

Funktion Dessa parametrar ställer in ljudfördröjningen för de enskilda kanalerna med 8 kanals stereofunktion.

FL. DELAY (Front Left Delay)

Styrningsomfång 0 – 50 msek

Funktion Dessa parametrar ställer in ljudfördröjningen för de enskilda kanalerna med 8 kanals stereofunktion.

FR. DELAY (Front Right Delay)

Styrningsomfång 0 – 50 msek

Funktion Dessa parametrar ställer in ljudfördröjningen för de enskilda kanalerna med 8 kanals stereofunktion.

Att åter ställa in fabriksinställningen**■ Att ställa in parametrarna till de fabriksinställda igen**

Välj parametern du vill återställa. Tryck sedan på + eller – så att sökningen avbryts kortvarigt vid det förvalda värdet (asterisken visas vid parameternamnet på bildskärmen).

■ Återställning av alla parametrarna till de förvalda värdena

Använd SET MENU för att återställa alla parametervärden på alla DSP-ljudfälten inom den valda gruppen till de förvalda värdena. Denna åtgärd återställer alla parametervärdena på alla DSP-ljudfälten inom den valda gruppen till de förvalda värdena.

OBS!

- De tillgängliga parametrarna på vissa ljudfält kan visas på fler än en sida som visas på bildskärmen. Tryck på ▾ eller ▴ för att rulla fram sidorna.
- När MEMORY GUARD! visas på bildskärmen, är minneslåset MEMORY GUARD på och då kan inte parametervärdena ändras. Slå av MEMORY GUARD genom att använda SET MENU.

Appendix

Felsökning

Gå igenom felsökningstabellen när det uppstår fel på denna enhet. Om problemet du får, inte listas nedan eller om åtgärden i tabellen inte hjälper, slå av strömmen, koppla ur nätkabeln och kontakta kundtjänsten hos Yamahas närmaste återförsäljare. När förstärkaren utsätts för en stark elektrisk stöt (som ett blixtnedslag eller hög statisk elektricitet) eller om du styr förstärkaren på fel sätt, kan det uppstå fel. Slå i detta fall av strömmen, koppla ur nätkabeln, vänta i 30 sekunder, anslut nätkabeln, slå på strömmen och börja använda förstärkaren.

Allmänt

Fel som kan uppstå	Möjlig orsak	Åtgärd
Förstärkaren slås inte på när STANDBY/ON trycks in eller återgår till viloläge strax efter strömpåslag.	Nätkabeln har inte anslutits eller så har den anslutits slarvigt.	Anslut nätkabeln säkert.
	IMPEDANCE SELECTOR på baksidan står i fel läge.	Skjut väljaren så långt det går i ettdera läget (beroende på högtalarna) när förstärkaren står i viloläge.
	Skyddskretsen har kopplats in.	Kontrollera att alla högtalaranslutningarna från högtalarna till denna förstärkare är säkert gjorda och att kabeländan i varje anslutning inte vidrör något annat än den respektive utgången.
Brum	Felaktig kabelanslutning.	Anslut kontakterna på ljudkablarna säkert. Om problemet inte går att lösa, kan kablarna vara skadade.
	Skivspelaren har inte anslutits till GND-uttaget.	Anslut jordledningen till GND-uttaget för skivspelaren på denna förstärkare.
Inget ljud eller ingen bild	Volymnivån har sänkts.	Höj volymnivån.
	Felaktiga anslutningar mellan in- och utgångar.	Anslut komponenten på rätt sätt. Om problemet inte går att lösa, kan kablarna vara skadade.
	Fel ljudkälla.	Välj passande ingångskälla med INPUT väljaren.
	Förstärkaren har kopplats om till DTS-insignalläge.	Tryck på INPUT MODE för att välja ett annat insignalläge.
	Annan typ av digitalt kodade signaler än PCM-, Dolby Digital- eller DTS-signaler sänds in i förstärkaren genom uppspelning av en CD-ROM m. m.	Spela upp en källa vars signaler denna förstärkare kan återge.
Ingen bild	Ljudkällan har anslutits till förstärkaren med en S-videokabel, men det finns ingen S-videoanslutning mellan förstärkaren och tv:n/monitorn.	Anslut S VIDEO MONITOR OUT på denna förstärkare till S-videoingången på tv:n eller koppla ur S-videokabeln från källan.
Inget ljud från ena sidan.	Felaktig anslutning av en kabel.	Anslut alla kablarna säkert. Om problemet inte går att lösa, kan kablarna vara skadade.
Volymnivån höjs inte mycket när VOLUME vrids till högre nivå.	MUTE har slagits på.	Vrid VOLUME till minimiläge, tryck på MUTE för att återgå till den tidigare volymnivån och styr volymnivån igen.
	Komponent ansluten till MD/TAPE OUT eller CD-R OUT uttagen på denna enhet är avstängd.	Slå på strömmen till komponenten.
Ljudet tystnar plötsligt.	Skyddskretsen har kopplats in på grund av en kortslutning m. m.	Kontrollera att IMPEDANCE SELECTOR omkopplaren står i rätt läge och slå sedan på enheten igen. Kontrollera att högtalarladdarna inte rör vid varann och slå sedan på enheten igen.
	Tidsstyrt strömavslag har kopplats in med SLEEP .	Koppla ur det tidsstyrda strömavslaget.
	Ljudet har dämpats.	Tryck på MUTE eller en annan funktionsknapp på denna enhet för att lämna dämpningsfunktionen och ställa in volymen.
Ljudet återges inte från surroundhögtalarna.	Surroundeffekten har slagits av.	Tryck på EFFECT för att slå på surroundeffekten.
	Ett Dolby Surround- eller DTS-ljudfält används tillsammans med material som inte har kodats med Dolby Surround- eller DTS-ljud.	Välj ett annat ljudfält.
Ingen OSD på videoskärmen.	DISPLAY OFF har valts.	Välj Full Display eller Short Display.
	BLUE BACK står på OFF i DISPLAY SET .	Välj AUTO.

Felsökning

Fel som kan uppstå	Möjlig orsak	Åtgärd
Ljudet återges inte från de främre surroundhögtalarna.	Val av ljudfältet PRO LOGIC/Normal, DOLBY DIGITAL/Normal eller DTS DIGITAL SUR./ Normal i ljudfälts grupp 12.	Välj ett annat ljudfält.
	Främre surroundhögtalarnivån har ställt in på minimiläget.	Styr nivån i ljudet från de främre surroundhögtalarna.
	NONE har valts på raden 1F. FRNT EFCT på SET MENU.	Välj YES.
Ljudet återges inte från centerhögtalaren.	NONE har valts på raden 1A. CENTER SP på SET MENU.	Välj rätt läge enligt din centerhögtalare.
	En av Hi-Fi DSP ljudfältsprogrammen (1 till 7 (utom "Game")) väljs.	Välj ett annat ljudfält.
	Insignalerna från ljudkällan som kodats med Dolby Digital- eller DTS-ljud inkluderar inte centerkanalsignalerna.	Se i bruksanvisningen för produkten för ljudåtergivning.
Ljudet återges inte från de bakre surroundhögtalarna.	Nivåerna i ljudet från höger respektive vänster bakkanal har styrts till miniminivån.	Höj nivån i ljudet från vänster och höger bakhögtalare.
	Uppspelning av en källa med monoljud genom att använda ljudfältet 12.	Välj ett annat ljudfält.
Ljudet återges inte från lågbashögtalaren.	MAIN har valts på raden 1E. LFE/BASS OUT på SET MENU när du spelar upp en källa med Dolby Digital- eller DTS-ljud.	Välj SWFR eller BOTH.
	SWFR eller MAIN har valts på raden 1E. LFE/BASS OUT på SET MENU när du spelar upp en källa med tvåkanals stereoljud.	Välj BOTH.
Dålig basåtergivning.	SWFR eller BOTH har valts på raden 1E. LFE/BASS OUT på SET MENU när det inte finns en lågbashögtalare i högtalaranläggningen.	Välj MAIN.
	Val av läget på raderna för högtalarstorlek och typ (MAIN, CENTER eller REAR) på SET MENU stämmer inte överens med högtalaranläggningen.	Välj rätt läge för varje kanal baserat på storleken på högtalarna i din anläggning.
Volymnivån kan inte höjas eller så förvrängs ljudet.	Strömmen till komponent ansluten till REC OUT uttagen på denna enhet är avstängd.	Slå åter på strömmen till komponenten.
DSP-parametrarna och vissa andra inställningar kan inte ändras.	ON har valts på raden 15. MEMORY GUARD på SET MENU.	Välj OFF.
Fel på förstärkaren.	Den inbyggda mikrodatorn har låsts fast på grund av en elektrisk stöt (som blixtnedslag eller hög statisk elektricitet) eller en låg spänning.	Koppla ur nätkabeln, vänta ca. en minut och anslut nätkabeln igen.
Inspelning av ljud- eller bildåtergivning på ett kassettdäck eller en videospelare som har anslutits till denna förstärkare misslyckas.	Källan har anslutits till denna förstärkare genom att endast använda de digitala in/utgångarna.	Gör anslutningarna också mellan de analoga in/utgångarna.
CHECK SP WIRES! visas.	Kortslutning i högtalarkablar.	Kontrollera om alla högtalaranslutningarna har gjorts på rätt sätt.
Störningar från en tv eller radiomottagare i närheten.	Denna enhet står för nära den påverkade enheten.	Flytta den längre bort från den påverkade enheten.
Ljudkvaliteten i hörlurarna försämras när du lyssnar på en CD-spelare eller ett kassettdäck som har anslutits till denna förstärkare.	Strömmen till produkter har slagits av.	Slå på strömmen till denna förstärkare.
INPUT DATA ERROR visas och ljudet återges inte.	En källa som inte är standard avspelas eller så fungerar komponenten som spelar av inte som den ska.	Kontrollera källan eller stäng av källkomponenten och slå sedan på den igen.

Fjärrkontroll

Fel som kan uppstå	Möjlig orsak	Åtgärd
Fjärrkontrollen fungerar inte.	Batterierna har laddats ur.	Byt ut batterierna med nya och tryck på RESET inuti batterifacket.
	Den inbyggda mikrodatorn har låsts fast.	Tryck på RESET inuti batterifacket.
Fel på fjärrkontrollen.	Fel avstånd eller vinkel.	Fjärrkontrollens räckvidd är 6 m i en vinkel som inte överstiger 30 grader från framsidan.
	Fjärrstyrningsmottagaren på denna förstärkare utsätts för solsken eller stark ljus (som en lysrörslampa).	Flytta på förstärkaren.
	Den inbyggda mikrodatorn har låsts fast.	Tryck på RESET på fjärrkontrollen.
Programmering av fjärrkontrollen misslyckas (indikatorn TRANSMIT varken lyser eller blinkar).	Batterierna i denna och den andra fjärrkontrollen är för svaga.	Byt ut batterierna (och tryck på RESET inuti batterifacket).
	Avståndet mellan fjärrkontrollerna är för kort eller för långt.	Använd fjärrkontrollen från rätt avstånd i rätt vinkel.
	Signalkoden eller moduleringen av den andra fjärrkontrollen är inte kompatibel med denna fjärrkontroll.	Programmering kan inte göras.
	Minnet är fullt.	Ytterligare inläring omöjlig utan radering av onödiga funktioner.
	Den inbyggda mikrodatorn har låsts fast.	Tryck på RESET inuti batterifacket.
Funktioner som volymstyrning kan programmeras, men fungerar bara en kort stund och avbryts sedan.	Programmeringen är ofullständig.	Vänta tills TRANSMIT blinkar långsamt innan du trycker in håller en knapp på den andra fjärrkontrollen intryckt.

Tekniska data

Ljuddelen

Minimum RMS utgångseffekt	
20 Hz till 20 kHz, 0,02% THD, 8 ohm	
Huvud V/H, mitt, bakre V/H, bakre mitt	100 W
1 kHz, 0,05 % THD	
Främre V/H	25 W
<Allmänna och kinesiska modeller>	
Maximal utgångseffekt (EIAJ)	
1kHz, 10 % THD, 8 ohm	
Huvud V/H, mitt, bakre V/H, bakre mitt	135 W
Främre V/H	35 W
DIN standard utgångseffekt	
1 kHz, 0,7 % THD, 4 ohm, Huvud V/H	160 W
IEC utgångseffekt	
1 kHz, 0,015 % THD, 8 ohm, Huvud V/H	115 W
Dynamisk effekt (IHF)	
8/6/4/2 ohm, Huvud V/H	140/170/220/320 W
Dämpningsfaktor	
20 Hz till 20 kHz, 8 ohm, Huvud V/H	200 eller mer
Effektbandsbredd	
50 W, 0,08 % THD, 8 ohm, Huvud V/H	10 Hz till 50 kHz
Frekvensomfång	
CD till Huvud V/H	10 Hz till 100 kHz, -3 dB
Total harmonisk distorsion	
20 Hz till 20 kHz, 50 W, 8 ohm, Huvud V/H	0,015 %
Signalbrusförhållande (IHF-A Nätverk)	
CD (kortsloten 250 mV) till Huvud V/H, effekt av	100 dB
PHONO (kortsloten 5 mV) till Huvud V/H, effekt av	86 dB
Restbrus (IHF - A nätverk)	
Huvud V/H	150 µV eller mindre
Kanalseparation (1 kHz/10 kHz)	
CD (5.1 kortsloten) till Huvud V/H	60 dB/45 dB
Kanalseparation (Huvud V/H)	
BASS basförstärkning/delningsfrekvens	±10 dB/50 Hz
TREBLE diskantförstärkning/delningsfrekvens ...	±10 dB/20 kHz
Basförstärkning	+6 dB/60 Hz
Uttag för hörlurar	150 mV/100 ohm
Ingångskänslighet	
CD m. m.	150 mV/47 kohm
Grammofon	2,5 mV/47 kohm
Huvud in	1 V/47 kohm
Utgångsnivå	
REC OUT	150 mV/1 kohm
PRE OUT	1 V/1,2 kohm
SUB WOOFER	4 V/1,2 kohm

Videodelen

Videosignaltyp	PAL
[Allmänna och kinesiska modeller]	NTSC/PAL
Sammansatt videosignalnivå	1 Vp-p/75 ohm
S-videosignalnivå	
Y	1 Vp-p/75 ohm
C	0,286 Vp-p/75 ohm
Sammansatt videosignalnivå	
Y	1 Vp-p/75 ohm
PB/CB, PR/CR	0,7 Vp-p/75 ohm
Signalbrusförhållande	50 dB
Frekvensomfång (MONITOR OUT)	
Sammansatt, S-video	5 Hz till 10 MHz -3 dB
Komponent	Likström till 30 MHz -3 dB

Allmänt

Strömförsörjning	
[Europeiska och brittiska modeller]	AC 230 V/50 Hz
[Allmänna och kinesiska modeller]	AC 110/120/220/240 V, 50/60 Hz
Strömkonsumtion	480 W
Beredskapsläge	1,2 W
Växelströmsuttag (totalt 100W max)	3 (omkopplat)
[Brittiska modeller]	1 (omkopplat)
Dimensioner (B x H x D)	449 x 191 x 468 mm
Vikt	22 kg
Tillbehör	Fjärrkontroll
	Batterier
	Handbok
	Klistermarkering för skjutreglage
[Europeisk modell]	Nätsladd

* Dessa specifikationer är föremål för ändring utan tidigare meddelande.

ATTENZIONE: PRIMA DI USARE L'UNITÀ, LEGGERE QUESTA SEZIONE DEL MANUALE.

- 1 Per assicurarsi le migliori prestazioni dell'unità, leggere completamente questo manuale. Tenerlo poi in un luogo sicuro per poterlo consultare nuovamente in caso di bisogno.
- 2 Installare l'unità in un luogo ben ventilato, fresco, asciutto con almeno 30 cm di spazio di sopra, 20 cm di lato e 10 cm sul retro per garantire una nuova ventilazione. Installarla lontano da luce solare diretta, sorgenti di calore intenso, vibrazioni, polvere, umidità e/o freddo.
- 3 Installare quest'unità lontano da elettrodomestici, motori o trasformatori per evitare il crearsi di ronzii. Per evitare incendi e scosse elettriche, non installarla in posizioni esposte a pioggia, acqua e/o qualsiasi tipo di liquido.
- 4 Non esporre quest'unità a sbalzi improvvisi di temperatura e non metterla in un ambiente di alta umidità, ad esempio dove c'è un umidificatore, per evitare che al suo interno si formi condensa, che può causare folgorazioni, incendi, danni a quest'unità e/o ferite.
- 5 Non posare sull'unità:
 - Altri componenti, dato che possono causare danni e/o scolorirne la superficie.
 - Candele ed oggetti simili che possono causare incendi, danni e/o ferite.
 - Contenitori contenenti liquido, dato che possono causare folgorazioni elettriche e/o ferite.
- 6 Non coprire l'unità con giornali, tovaglie, tende ed altro, così da non impedire la dispersione del calore. Se la temperatura all'interno dell'unità aumenta, può causare incendi, danni all'unità e/o ferite.
- 7 Non collegare quest'unità ad una presa di corrente se non a collegamenti terminati.
- 8 Non usare quest'unità installata alla rovescia. Può altrimenti surriscaldarsi e causare danni.
- 9 Non usare forza con interruttori, manopole e/o cavi.
- 10 Quando si scollega la spina di alimentazione dalla sua presa, tirare la spina e mai il cavo.
- 11 Non pulire quest'unità con solventi chimici, dato che possono danneggiarne le finiture. Usare solo un panno soffice ed asciutto.
- 12 Usare corrente del voltaggio richiesto. L'uso di voltaggi superiori può essere pericoloso e risultare in incendi o altri incidenti. La Yamaha non può venire considerata responsabile dei danni dovuti all'uso dell'unità con voltaggi scorretti.
- 13 Per evitare danni dovuti a fulmini, scollegare il cavo di alimentazione ed il cavo dell'antenna prima dell'inizio dei temporali.
- 14 Fare attenzione a che nessun oggetto o liquido cada nell'unità.
- 15 Non tentare di modificare o riparare l'unità. Entrare in contatto con personale qualificato Yamaha per qualsiasi operazioni che si renda necessaria. L'unità non deve venire aperta per alcun motivo.
- 16 Se si prevede di non dover usare l'unità per qualche tempo, ad esempio prima di andare in vacanza, scollegarne la spina di alimentazione dalla presa a muro.
- 17 Prima di concludere che l'unità è guasta, leggere la sezione "Diagnostica", che descrive comuni errori di uso scambiati per guasti.

- 18 Prima di spostare l'unità, premere il pulsante STANDBY/ON per portare l'unità nel modo di attesa e scollegare la spina di alimentazione dalla presa di corrente.

Quest'unità viene alimentata continuamente sintanto che rimane collegata ad una presa di corrente anche se l'unità stessa rimane spenta. Lo stato in cui essa è spenta, ma alimentata, si chiama modo di attesa. In esso essa consuma una quantità minima di corrente per mantenere dati in memoria.



Fabbricato su licenza della Dolby Laboratories. I termini "Dolby", "AC-3", "Pro Logic" ed il simbolo della doppia D sono marchi di fabbrica della Dolby Laboratories.

Opere confidenziali non pubblicate. © 1992 - 1997 Dolby Laboratories, Inc. Tutti i diritti riservati.



Fabbricato su licenza della Digital Theater Systems, Inc. Brevetto USA No. 5,451,942 con altri brevetti emessi o in sospeso in tutto il mondo. I termini "DTS", "DTS Digital Surround" e "DTS ES" sono marchi di fabbrica della Digital Theatre Systems, Inc. Copyright 1996 della Digital Theater Systems, Inc. Tutti i diritti riservati.

Indice

<i>Introduzione</i>	2
Per cominciare	3
Comandi e funzioni	4
<i>Preparativi</i>	8
Configurazione dei diffusori	9
Collegamenti	10
Messaggi sullo schermo (OSD).....	19
Posizione dei diffusori	20
Impostazione dei diffusori	21
Livelli di uscita dei diffusori	22
<i>Operazioni base</i>	24
Riproduzione	25
Registrazione	29
<i>Uso avanzato</i>	30
Voci del menu SET MENU	31
Caratteristiche del telecomando	40
Regolazione del livello dei diffusori di effetto.....	51
Impostazione dello spegnimento via timer	51
<i>Informazioni aggiuntive</i>	52
Processamenti a campi sonori digitali (DSP)	53
CINEMA-DSP	55
Parametri DSP	58
<i>Appendici</i>	62
Diagnostica	63
Dati Tecnici	66

Introduzione

Benvenuti nell'eccitante mondo dell'intrattenimento digitale in casa. Quest'unità è il più completo ed avanzato amplificatore A/V disponibile. Nonostante alcune delle sue caratteristiche più avanzate possano non esservi familiari, sono facili da usare. Le modernissime tecnologie che incorpora, ad esempio Dolby Digital e DTS, possono produrre in casa vostra le stesse esperienze di film di qualità visti in sale cinematografiche di classe in tutto il mondo. Per rendere l'ascolto ancora più piacevole, quest'unità include una quantità di ambienti di ascolto virtuali ed esclusivi chiamati "campi sonori digitali". Scegliendo un campo sonoro digitale ci si può trasportare quasi fisicamente in un ambiente particolare, ad esempio uno stadio, una chiesa europea o un piccolo jazz club. Leggete di più su queste caratteristiche e godetevi le nuove esperienze che quest'unità porta in casa vostra.

Caratteristiche

- **Decodificatore Dolby Digital e DTS**
- **Decodificatore Dolby Digital Matrix 6.1/DTS ES**
- **Digital Sound Fields (DSP)**
- **CINEMA-DSP: Dolby Digital + DSP e DTS + DSP**
- **Virtual CINEMA DSP e HP CINEMA DSP**
- **Telecomando multifunzione**
- **Amplificatore di potenza ad 8 canali incorporato**

Per cominciare

3

Controllo del contenuto dell'imballaggio	3
Installazione delle batterie nel telecomando	3
Uso del telecomando	3

Comandi e funzioni

4

Pannello anteriore	4
Indicatori del display	5
Pannello posteriore	6
Telecomando	7

Per cominciare

Controllo del contenuto dell'imballaggio

Controllare che l'imballaggio contenga tutto quanto elencato di seguito.

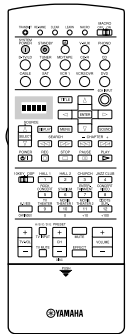

Telecomando

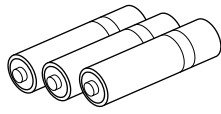

Batterie alcaline (3) (LR6)

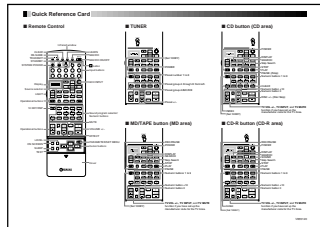

Manuale

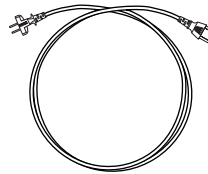

Cavo di alimentazione
(solo modello europeo)

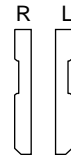

Adesivi dei pannelli laterali

Se si trova difficile mettere quest'unità su di uno scaffale, togliere i pannelli laterali dopo aver tolto le viti che li fermano. Mettere poi gli adesivi in posizione per coprire i fori delle viti dopo aver tolto la carta che ne copre il retro.

Installazione delle batterie nel telecomando

Inserire le batterie nel vano batterie orientandone correttamente le polarità + e - osservando le indicazioni (+ e -) sul fondo del vano stesso. Cambiare le batterie periodicamente. Non mescolare batterie vecchie e nuove.

Non usare inoltre insieme batterie di tipo diverso, ad esempio alcaline ed al manganese. Leggere attentamente le confezioni delle batterie, dato che batterie di tipo diverso possono avere la stessa forma e lo stesso colore.

■ Sostituzione delle batterie

Quando le batterie si scaricano, la gamma operativa del telecomando si riduce e l'indicatore **TRANSMIT** non lampeggia o brilla di luce fioca. Se si notano questi sintomi, sostituire tutte le batterie.

Note:

- Se il telecomando rimane senza batterie per più di 20 minuti o se le batterie in esso contenute si scaricano del tutto, il contenuto della sua memoria viene perduto. In tal caso, è necessario sostituire le batterie e quindi riprogrammare quanto necessario.
- Dopo aver installato nuove batterie, premere il pulsante **RESET** del vano batterie con una penna a sfera o un altro oggetto simile prima di fare nuovamente uso del telecomando. (Ciò non cancella il contenuto della memoria.)

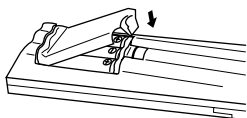
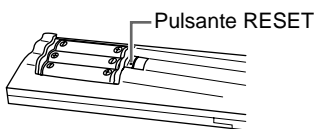
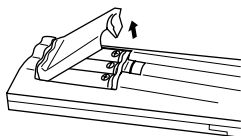

Uso del telecomando

Il telecomando trasmette un segnale a raggi infrarossi fortemente direzionale. Per controllare l'unità principale puntare sempre il telecomando sul sensore del pannello anteriore dell'unità principale stessa. Se il sensore fosse coperto o se fra esso ed il telecomando si dovesse interporre un oggetto, il segnale di telecomando non viene ricevuto. Il sensore può non essere in grado di ricevere segnali correttamente quando esposto a luce solare diretta o luce artificiale molto forte, ad esempio proveniente da luci a fluorescenza o stroboscopiche. In tal caso, cambiare l'orientamento della luce o dell'unità di quanto basta per risolvere il problema.

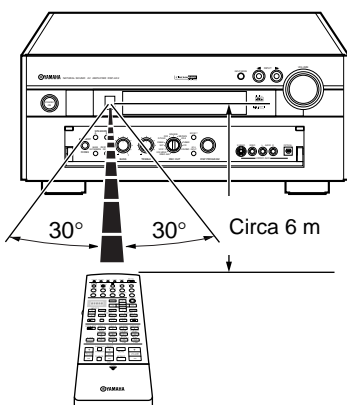

■ Per usare il telecomando

Trattare il telecomando con la dovuta cura.

Non versare sul telecomando acqua o altri fluidi.

Non far cadere il telecomando.

Non lasciare o conservare il telecomando nelle situazioni seguenti:

- in ambienti molto umidi o caldi, ad esempio vicino a caloriferi o bagni caldi
- in luoghi polverosi o sporchi
- in luoghi esposti a temperature molto basse.

Pannello anteriore

Quando non si usano i comandi del pannello anteriore, richiuderne lo sportello. Per aprire lo sportello, premere lentamente la parte inferiore del pannello.

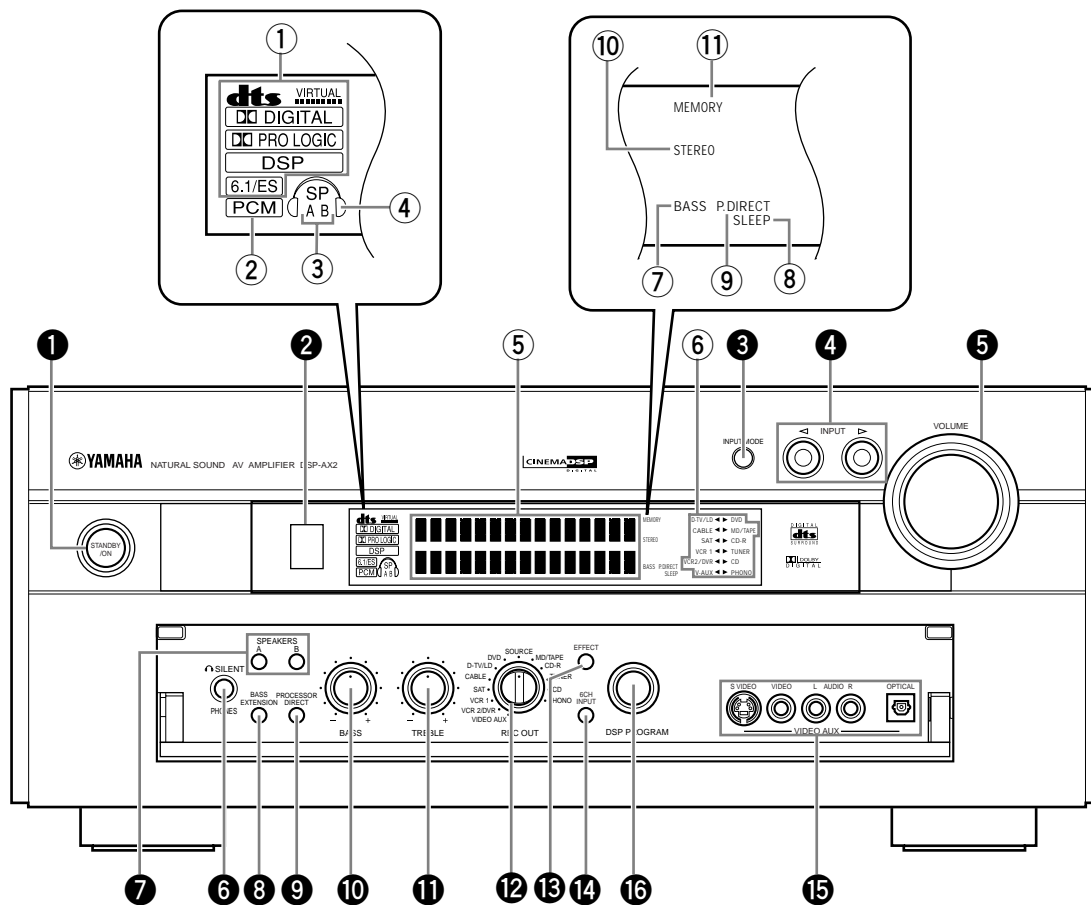

1 Pulsante STANDBY/ON

Accende (modo On) e spegne (modo di attesa) l'unità. Quando si accende quest'unità, si sente in clic e si ha un silenzio di quattro o cinque secondi prima che la riproduzione abbia inizio. Nel modo di attesa l'unità viene alimentata con una quantità minima di energia così da poter rispondere al telecomando.

2 Sensore di telecomando

3 Pulsante INPUT MODE

Sceglie il tipo di segnale audio adatto ad una sorgente di segnale scelta.

4 Selettore INPUT

Sceglie una sorgente di segnale.

5 Manopola VOLUME

Controlla il livello audio di tutti i canali audio. Non influenza il livello di uscita di registrazione REC OUT.

6 Presa PHONES

Emette segnali audio per l'ascolto in cuffia. Quando si collega ad essa una cuffia, le prese **PREOUT** o i diffusori non producono alcun segnale.

7 Selettori SPEAKERS A/B

Se SPEAKERS A/B è su ON, questi pulsanti accendono i diffusori principali collegati ai terminali A e/o B del pannello posteriore.

8 Pulsante BASS EXTENSION ON/OFF

Quando BASS EXTENSION è su ON, la funzione potenzia le basse frequenze dei canali principali destro e sinistro di +6 dB (60 Hz) mantenendo al tempo stesso il bilanciamento tonale complessivo precedente. Questo potenziamento è utile se non si usa un subwoofer. Tuttavia, esso può non essere avvertibile se i diffusori principali sono impostati su SMALL ed il modo di uscita dei bassi su "SWFR".

9 Pulsante PROCESSOR DIRECT ON/OFF

Quando PROCESSOR DIRECT è su ON, i circuiti BASS, TREBLE, BALANCE e BASS EXTENSION vengono evitati, eliminando ogni alterazione del segnale originale.

10 Manopola BASS

Regola la risposta alle basse frequenze dei canali principali destro e sinistro. Girarla verso destra per aumentare la risposta ai bassi e verso sinistra per diminuirla.

11 Manopola TREBLE

Regola la risposta alle alte frequenze dei canali principali destro e sinistro. Girarla verso destra per aumentare la risposta agli acuti.

12 Selettore REC OUT

Sceglie la sorgente di segnale che si vuole dirigere verso il registratore audio/video.

13 Pulsante EFFECT

Attiva e disattiva i canali di effetto (centrale, anteriori di effetto, posteriore e posteriore centrale). Se si disattiva uno di questi diffusori con **EFFECT**, tutti i segnali audio DTS e Dolby Digital, salvo quello LFE (effetti di bassa frequenza) sono diretti ai canali principali destro e sinistro.

14 Selettore 6CH INPUT

Permette di passare fra il modo 6CH INPUT a quello di ingresso normale. Il modo 6CH INPUT riceve la priorità rispetto sulla sorgente scelta con il selettore **INPUT**. Non si possono usare programmi di campo sonoro DSP mentre si fa uso di un decodificatore esterno.

15 Ingressi VIDEO AUX

Degli ingressi audio e video per ricevere segnale da una sorgente audio e video esterna, ad esempio una videocamera. Per riprodurre segnali da queste prese, scegliere V-AUX come sorgente di segnale. Per dirigere invece questa sorgente alle prese di uscita **VCR 1** e **VCR 2/DVR**, scegliere VIDEO AUX usando **REC OUT**.

16 Selettore DSP PROGRAM

Sceglie il programma DSP da usare.

Indicatori del display**1 Indicatori del processore**

Se qualsiasi funzione DTS/VIRTUAL/Dolby Digital/Dolby Pro Logic/DSP/Dolby Digital Matrix 6.1/DTS ES è in funzione, i suoi indicatori si accendono.

2 Indicatore PCM

Si accende quando quest'unità sta riproducendo segnali digitali audio PCM (Pulse Code Modulation).

3 Indicatori SPEAKERS A/B

Si accendono a seconda di quali fra i diffusori principali sono scelti. Ambedue gli indicatori si accendono se ambedue le coppie di diffusori sono in uso.

4 Indicatore di ascolto in cuffia

Si accende quando al sistema è collegata una cuffia.

5 Display multi informazione

Indica il programma DSP attualmente in uso ed altre informazioni nel corso dell'impostazione o della modifica di parametri.

6 Indicatore del segnale in ingresso

Indica il segnale al momento ricevuto con un cursore a forma di freccia.

7 Indicatore BASS

Si illumina quando la funzione **BASS EXTENSION** è attiva.

8 Indicatore SLEEP

Si accende quando la funzione di spegnimento via timer è attivata.

9 Indicatore P. DIRECT

Si illumina quando la funzione **PROCESSOR DIRECT** è attiva.

10 Indicatore STEREO

Si accende quando l'indicatore di sintonizzazione AUTO è acceso e l'unità riceve un forte segnale da una stazione radio stereofonica.

11 Indicatore MEMORY

Lampeggia ad indicare che una stazione può venire memorizzata.

Pannello posteriore

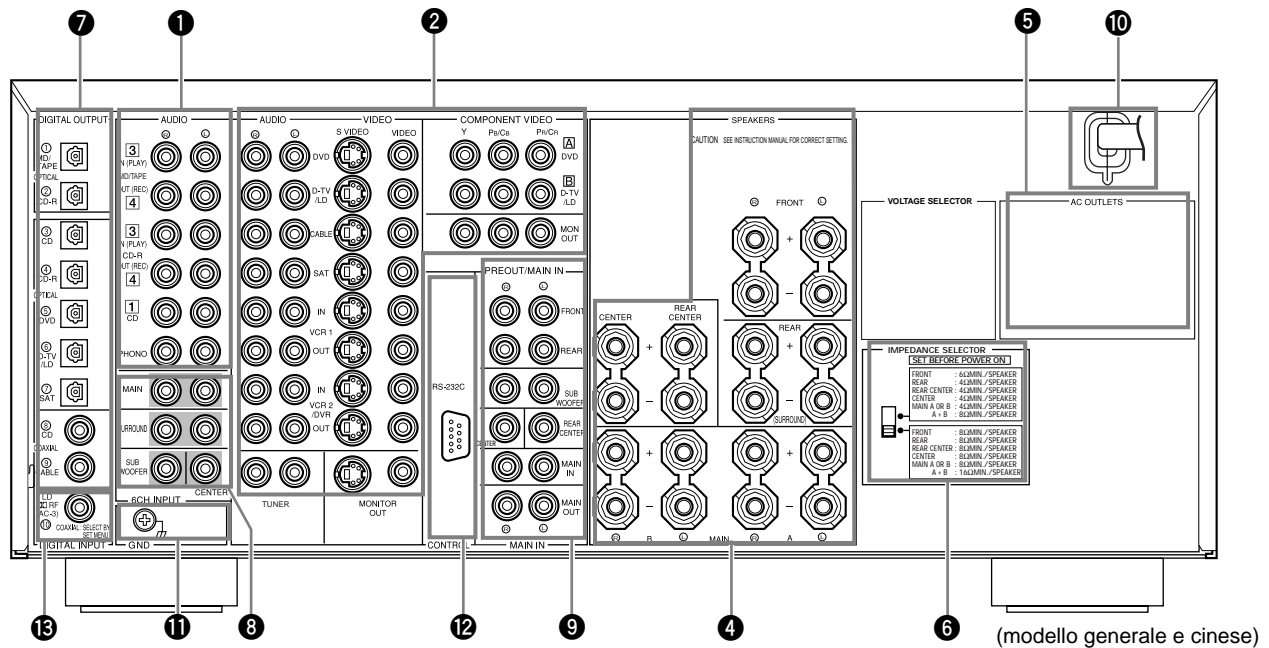

1 Prese componenti audio

2 Prese componenti video

3 Terminali di ingresso d'antenna

4 Terminali dei diffusori

5 Prese ausiliarie AC OUTLETS

Usare queste prese per alimentare altre unità audio o video.

6 Selettore IMPEDANCE SELECTOR

7 Prese DIGITAL OPTICAL/COAXIAL

8 Prese 6CH INPUT

9 Prese PRE OUT/MAIN IN

10 Cavo di alimentazione a corrente alternata

Collegarlo ad una presa di corrente.

Nei modelli generale, cinese e britannico non si può scollegare il cavo di alimentazione dall'unità principale.

11 Terminale GROUND

12 Presa RS232C/CTRL OUT

Questi sono terminali per l'espansione dell'unità col sistema Substitute Custom Installation. Per maggiori dettagli in proposito, consultare il proprio negoziante di fiducia.

13 Presa di ingresso RF (AC-3) 

Solo modello generale e cinese.

Telecomando

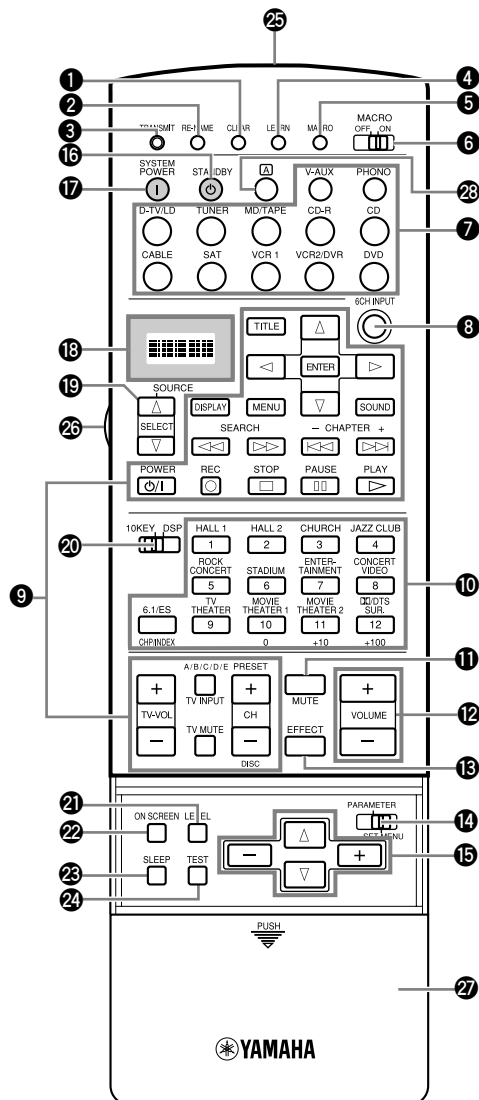
**1 Pulsante CLEAR**

Cancella l'operazione appresa.

2 Pulsante RE-NAME

Dà un nuovo nome ad un ingresso.

3 Indicatore TRANSMIT

Lampeggia mentre il telecomando trasmette segnali.

4 Pulsante LEARN

Dà inizio all'operazione di apprendimento.

5 Pulsante MACRO

Imposta un macro.

6 Selettore MACRO ON/OFF

Attiva e disattiva la funzione macro.

7 Selettori di ingresso

Scelgono un ingresso di segnale da riprodurre.

8 Pulsante 6CH INPUT

Permette di passare al modo 6CH INPUT quando si usa un decodificatore esterno.

9 Pulsanti di funzione

Eseguono l'operazione scelta dal selettore d'ingresso.

10 Selettore programma sonoro/pulsanti numerici

Sceglie un programma sonoro.

11 Pulsante MUTE

Fa tacere temporaneamente ed istantaneamente la riproduzione audio. Premerlo di nuovo per riportare il volume al livello precedente.

12 Pulsanti VOLUME +/-

Aumentano o diminuiscono il volume di ascolto.

13 Pulsante EFFECT

Attiva o disattiva i diffusori di effetto (Centrale, Anteriori, Posteriori e Centrale posteriore).

14 Pulsante PARAMETER/SET MENU

Sceglie il modo PARAMETER o quello SET MENU.

15 Pulsanti del cursore

Scelgono e regolano i parametri dei programmi DSP e le voci del menu SET MENU a seconda della posizione di PARAMETER/SET MENU.

16 Pulsante STANDBY

Spegne l'unità.

17 Pulsante SYSTEM POWER

Accende l'unità.

18 Display

Visualizza l'ingresso scelto e le condizioni operative dell'unità.

19 Selettore di segnale

Sceglie un componente sorgente del segnale.

20 Selettore 10 KEY/DSP

Sceglie il modo dei pulsanti numerici o dei programmi DSP.

21 Selettore LEVEL

Sceglie il canale dei diffusori di effetto da regolare e ne imposta il livello.

22 Pulsante ON SCREEN

Sceglie il modo di visualizzazione sullo schermo per il vostro monitor.

23 Pulsante SLEEP

Imposta il pulsante di spegnimento.

24 Pulsante TEST

Imposta il modo di prova per la regolazione del livello dei diffusori.

25 Trasmittitore a raggi infrarossi**26 Pulsante LIGHT**

Accende e spegne la luce. Se si preme questo pulsante una volta, la luce si accende per circa dieci secondi. Premerla di nuovo per spegnere la luce.

27 Sportello**28 Pulsante [A]**

Cambia l'area di controllo.

Preparativi

<i>Configurazione dei diffusori</i>	9
<i>Collegamenti</i>	10
Collegamento di componenti audio	10
Collegamento di componenti video	12
Collegamento dei diffusori	14
Collegamento di subwoofer	16
Collegamento di un decodificatore esterno	17
Collegamento di amplificatori esterni	17
Altri collegamenti	18
<i>Messaggi sullo schermo (OSD)</i>	19
Modi DSP	19
Scelta del modo OSD	19
<i>Posizione dei diffusori</i>	20
<i>Impostazione dei diffusori</i>	21
<i>Livelli di uscita dei diffusori</i>	22
Prima di cominciare	22
Test Dolby Surround	22
Test DSP	23

Configurazione dei diffusori

La configurazione più completa possibile dei diffusori ne include otto: principali destro e sinistro, uno centrale, posteriori destro e sinistro, anteriori di effetto destro e sinistro e posteriore centrale. Se non si usano otto diffusori si può dirigere il segnale per i diffusori che non si possiedono agli altri diffusori effettivamente presenti. A questi diffusori si può aggiungere un subwoofer per arricchire il suono.

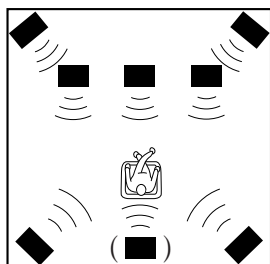
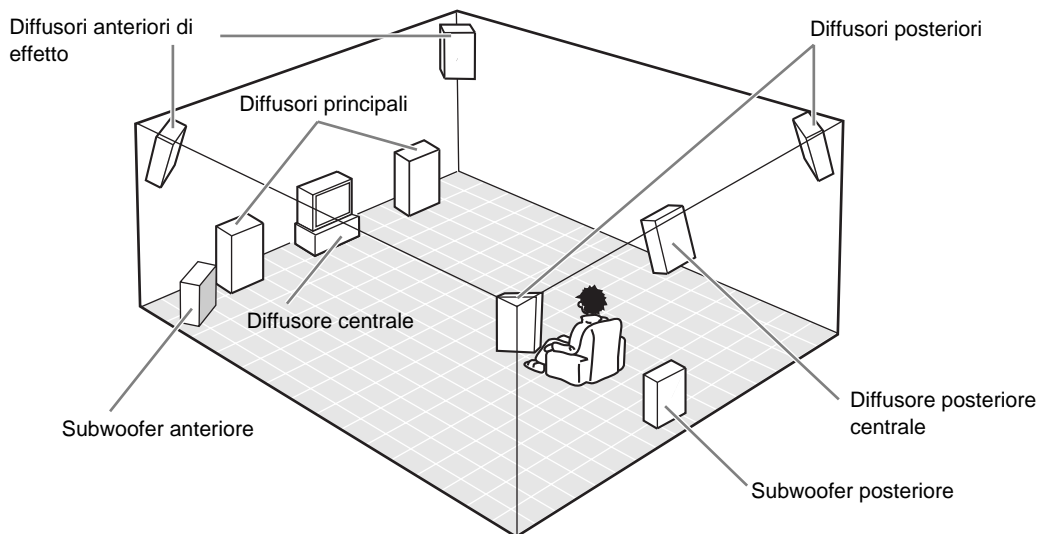

■ Configurazione ad otto o sette diffusori –Full Cinema DSP–

Se si riproducono film di qualità, questa configurazione permette di esprimere in pieno le qualità di una colonna sonora multipista da 70 mm. Il dialogo viene posizionato come se venisse direttamente dallo schermo, mentre gli effetti si trovano leggermente dietro lo schermo e la colonna sonora si trova ancora più indietro per creare un senso di profondità. Questa configurazione permette di sfruttare al massimo le possibilità di quest'unità.

Il diffusore posteriore è utile per la riproduzione del segnale Digital Surround a 6 canali.

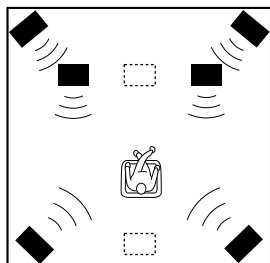

■ Configurazione a sei diffusori –Hi-Fi DSP–

Questa configurazione è la più comune per la riproduzione audio con il sistema Hi-Fi DSP. Non posiziona i dialoghi altrettanto bene come quella a sette o otto diffusori, ma crea un campo sonoro DSP (dall'inglese Digital Sound Field Processor, processore di campo sonoro digitale) che aggiunge profondità al segnale audio.

Per questa configurazione dei diffusori, cambiare la voce 1A. CENTER SP del menu SET MENU in NONE e quella 1D. REAR CT SP su NONE.

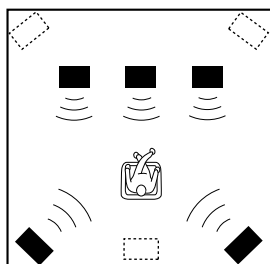

■ Configurazione a cinque diffusori –standard a 5.1 canali–

Questa configurazione non esprime l'altezza del campo sonoro altrettanto bene di quelle a sette o otto diffusori, ma i dialoghi appaiono venire direttamente dallo schermo.

Per questa configurazione dei diffusori, cambiare la voce 1F. FRNT EFCT SP del menu SET MENU in NONE e quella 1D. REAR CT SP su NONE.

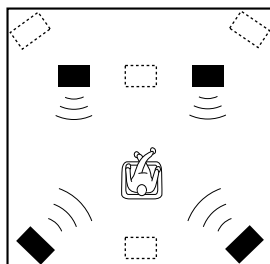

■ Configurazione a quattro diffusori –sistema minimo richiesto–

In questa configurazione, il segnale del canale centrale e dei diffusori anteriori di effetto sono riprodotti dai diffusori principali anteriori.

Per questa configurazione dei diffusori, cambiare la voce 1A. CENTER SP del menu SET MENU in NONE, quella 1F. FRNT EFCT SP del menu SET MENU in NONE e quella 1D. REAR CT SP su NONE.

Collegamento di componenti audio

Prima di collegare alcun componente, scollegare il cavo di alimentazione di tutti i componenti che si pensa di collegare compresa quest'unità, e quindi determinare quali prese sono di destra e quali di sinistra, quali di ingresso e quali di uscita.

Se si collegano a questo altri componenti Yamaha, ad esempio un lettore o unità cassetto CD, un registratore a minidischi o un registratore a cassette, collegare i terminali con etichetta uguale. Yamaha impiega questo metodo di numerazione con tutti i suoi prodotti. Nelle illustrazioni delle pagine che seguono, i vari simboli hanno il seguente significato.

■ Collegamento alle prese digitali

Quest'unità possiede prese digitali per la trasmissione diretta di segnali digitali attraverso cavi coassiali o cavi a fibre ottiche. Si possono usare le prese digitali per ricevere dati PCM, DTS o Dolby Digital. Se si collegano componenti sia alle prese **COAXIAL** che a quelle **OPTICAL** (per CD e CABLE), viene data la priorità ai segnali ricevuti dalla presa **COAXIAL**. Tutte le prese di ingresso digitale sono accettabili per segnali digitali da 96 kHz/24 bit.

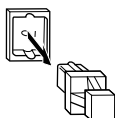

■ Il cappuccio di protezione

Prima di fare uso del cavo a fibre ottiche, togliere il cappuccio di protezione. Non gettarlo. Se il cavo a fibre ottiche non è più in uso, rimettere al suo posto il cappuccio. Questo cappuccio protegge la presa dalla polvere.

Le prese **OPTICAL** di quest'unità sono conformi allo standard EIA. Se si usa un cavo a fibre ottiche non conforme a tale standard, quest'unità può non funzionare correttamente.

■ Collegamento di un giradischi

Queste prese servono solo per il collegamento di una testina MM o MC ad alto livello di uscita. Se si possiede un giradischi che usa una testina MC a basso livello di uscita, servirsi di un trasformatore di potenziamento in linea o di un amplificatore per la testina MC prima di collegarsi a queste prese.

Il terminale GND non mette a terra elettricamente il giradischi. Esso si limita a ridurre il rumore nel segnale. In alcuni casi, si può sentire meno rumore se non si collega un cavo a questo terminale.

■ Collegamento del lettore CD

- Le prese **COAXIAL CD** e **OPTICAL CD** servono per il collegamento di lettori CD che possiedano uscite coassiali o ottiche.
- Se si collega un lettore CD sia alla presa **COAXIAL CD** che a quella **OPTICAL CD**, viene data la priorità ai segnali ricevuti dalla presa **COAXIAL CD**.

■ Collegamento di un registratore a minidischi o DAT

- Se si collega un registratore a quest'unità, tenerlo acceso mentre la si usa. Se fosse spento, il suono da altri componenti può venire distorto.
- Se si registra il segnale da un componente collegato a quest'unità mentre quest'unità è spenta, la registrazione risulta distorta. Per evitare il problema, accendere quest'unità.
- Se si collega un registratore CD agli ingressi ed alle uscite sia analogiche che digitali, la priorità viene data alle prese digitali.

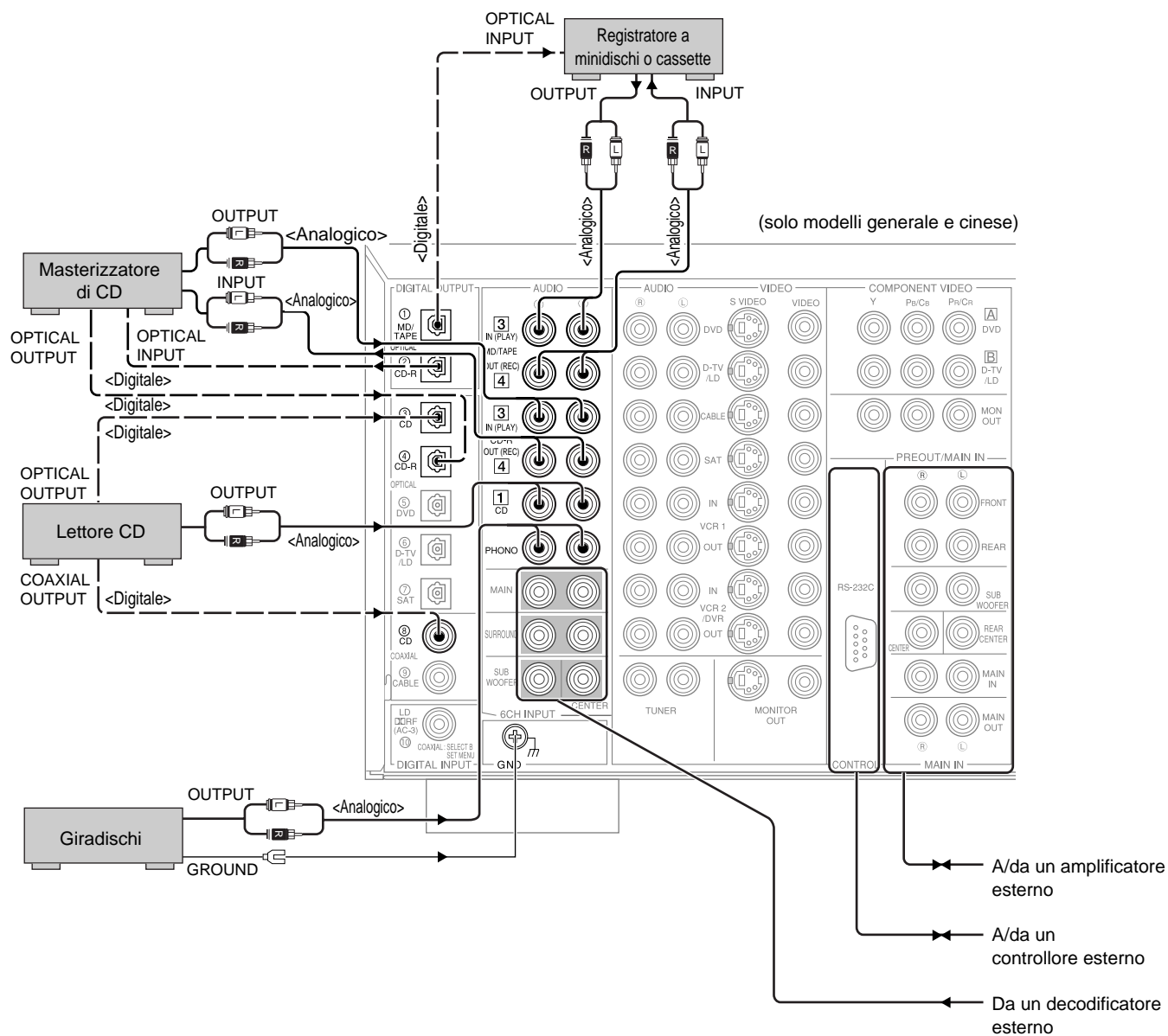

Collegamento di componenti video

Prima di collegare alcun componente, scollegare il cavo di alimentazione di tutti i componenti che si pensa di collegare compresa quest'unità, e quindi determinare quali prese sono di destra e quali di sinistra, quali di ingresso e quali di uscita. Terminati i collegamenti, accertarsi che siano corretti.

Le prese video

Ci sono tre tipi diversi di prese video. I segnali ricevuti dalle prese **VIDEO** sono i consueti segnali video composti. Quelli ricevuti dalle prese **S VIDEO** sono separati in segnali video di luminanza (Y) e colore (C). I segnali **S VIDEO** permettono la riproduzione di alta qualità. I segnali ricevuti dagli ingressi **COMPONENT VIDEO** sono separati nelle componenti di luminanza (Y) e differenza di colore (**Pb/Cb**, **Pr/Cr**). Le prese sono anche separate in tre per ciascun segnale. L'etichetta delle prese video "component" può essere differente a seconda della componente, ad esempio Y, Cb, Cr/Y, Pb, Pr/Y, B-Y, R-Y, ecc. I segnali video "component" forniscono la riproduzione di qualità migliore.

Se il vostro componente video possiede un'uscita S-Video o "Component", potete collegarla a quest'unità. Collegare la presa di uscita S-Video del componente video alla presa **S-VIDEO** e le prese di uscita "Component" alle prese **COMPONENT VIDEO**.

Note:

- Ciascun tipo di presa video funziona indipendentemente. I segnali video ricevuti dalle prese video composite, S-Video e "component" vengono emessi dalle prese video composite, S-Video e "component" di uscita.
- Per collegarsi alle prese **S VIDEO**, usare un cavo S-Video del tipo comunemente in commercio e, per collegarsi alle prese **COMPONENT VIDEO**, fare uso di cavi video comunemente in vendita.
- Quando si usano le prese **COMPONENT VIDEO**, controllare i dettagli del manuale in dotazione al componente da collegare.

Presa **VIDEO** Composita



Presa **S VIDEO**



Prese **COMPONENT VIDEO**



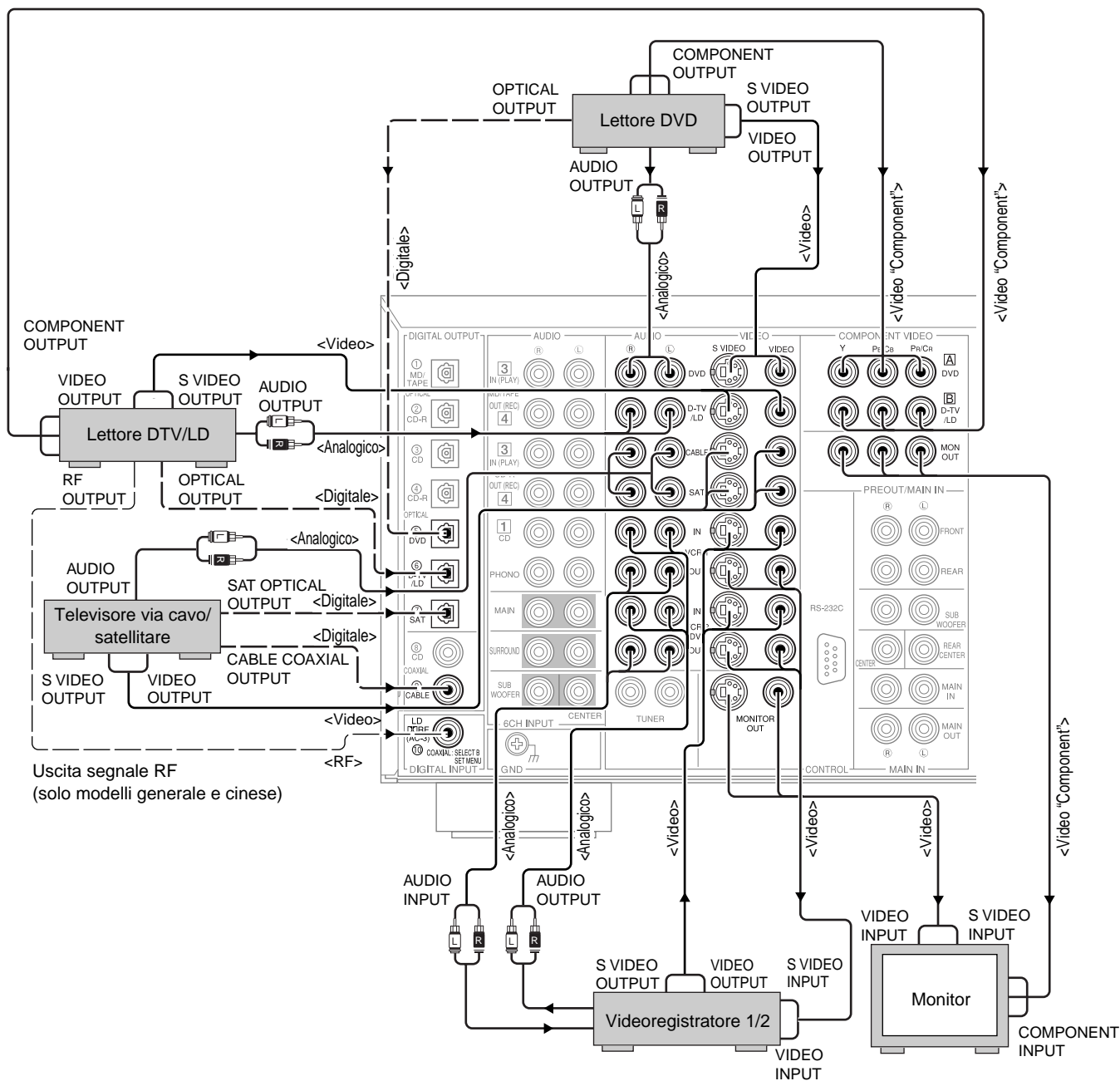

Uscita segnale RF
(solo modelli generale e cinese)

* <Modello britannico ed europeo>

Se il vostro lettore di videodischi a laser ha una presa di uscita per segnale RF Dolby Digitale, collegarla a quest'unità attraverso un demodulatore RF esterno. (Si può anche collegare l'uscita del segnale RF Dolby Digital del lettore di videodischi laser alle prese **COAXIAL** usando "I/O ASSIGN" del menu SET MENU.)

Italiano

Collegamento dei diffusori

Questa sezione spiega come collegare i diffusori di quest'unità. Terminati i collegamenti dei diffusori, usare il menu SET MENU per cambiare le impostazioni delle uscite del segnale a seconda del numero e delle dimensioni dei diffusori che possedete. Prima di collegare i cavi dei diffusori, identificare quali sono i terminali destro e sinistro e le polarità + e -. Se si invertono le polarità, il suono ottenuto con quest'unità è innaturale.

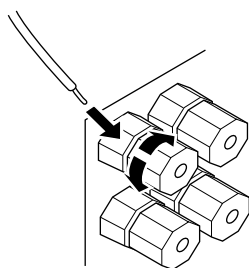

Spinotto a spillo

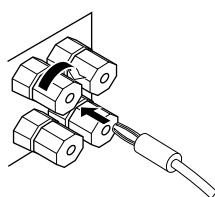

(salvo modelli britannico ed europeo)

■ Uso dei cavi dei diffusori

Un cavo per diffusori consiste di due cavi separati ed isolati in parallelo. Uno dei due è sempre colorato o marcato in modo differente con una striscia o altro. Per esser certi di aver collegato i diffusori con le polarità nelle posizioni giuste, controllare di aver fatto corrispondere sempre lo stesso cavo alla stessa polarità (+ o -) con tutti i cavi e diffusori.

- 1 Denudare 9 mm dell'estremità del cavo.
- 2 Attorcigliare l'estremità in rame del cavo per evitare corto circuiti causati dai singoli fili che lo compongono.
- 3 Allentare la manopola del terminale del diffusore girandola in direzione antioraria.
- 4 Inserire la porzione esposta del cavo nella fessura del terminale, e stringere la manopola del terminale.





Nota:

- Se i cavi dei diffusori hanno prese a banana, stringere la manopola in cina ed inserire la spina nell'estremità del terminale. (salvo modelli britannico ed europeo)

Attenzione:

- Collegare i cavi dei diffusori facendo attenzione ad evitare corto circuiti. Se si accende il sistema e si verifica un corto circuito, quest'unità può subire danni anche se il circuito di protezione scatta in azione automaticamente ed immediatamente.

■ La presa di ingresso RF (AC-3) <solo modelli cinese e generale>

Se il proprio lettore di videodischi laser possiede una presa di uscita RF (AC-3) , collegarla alla presa di ingresso RF (AC-3)  di quest'unità. Per questo collegamento, cambiare la voce SET MENU 7D. COAXIAL IN (10) in "LD-RF". Se i segnali RF (AC-3)  ed analogici sono ricevuti allo stesso tempo, la priorità viene data ai segnali RF. Se si vuole riprodurre il segnale RF (AC-3) , portare il modo di ingresso su "D.D.RF" usando il selettore INPUT MODE.

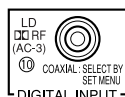

Nota:

- I segnali RF (AC-3)  non possono venire emessi usando il selettore REC OUT. Se si registrano suoni o immagini da un lettore di videodischi laser, collegare sempre il lettore o alla presa DIGITAL OPTICAL o alle prese AUDIO analogiche.

Attenzione:

- Anche se si collega all'unità un lettore di videodischi laser dotato di una presa RF (AC-3)  di uscita a quest'unità, non si possono riprodurre segnali Dolby Digital con qualsiasi disco. Perché sia possibile il disco deve contenere segnali codificati col sistema Dolby Digital Surround.

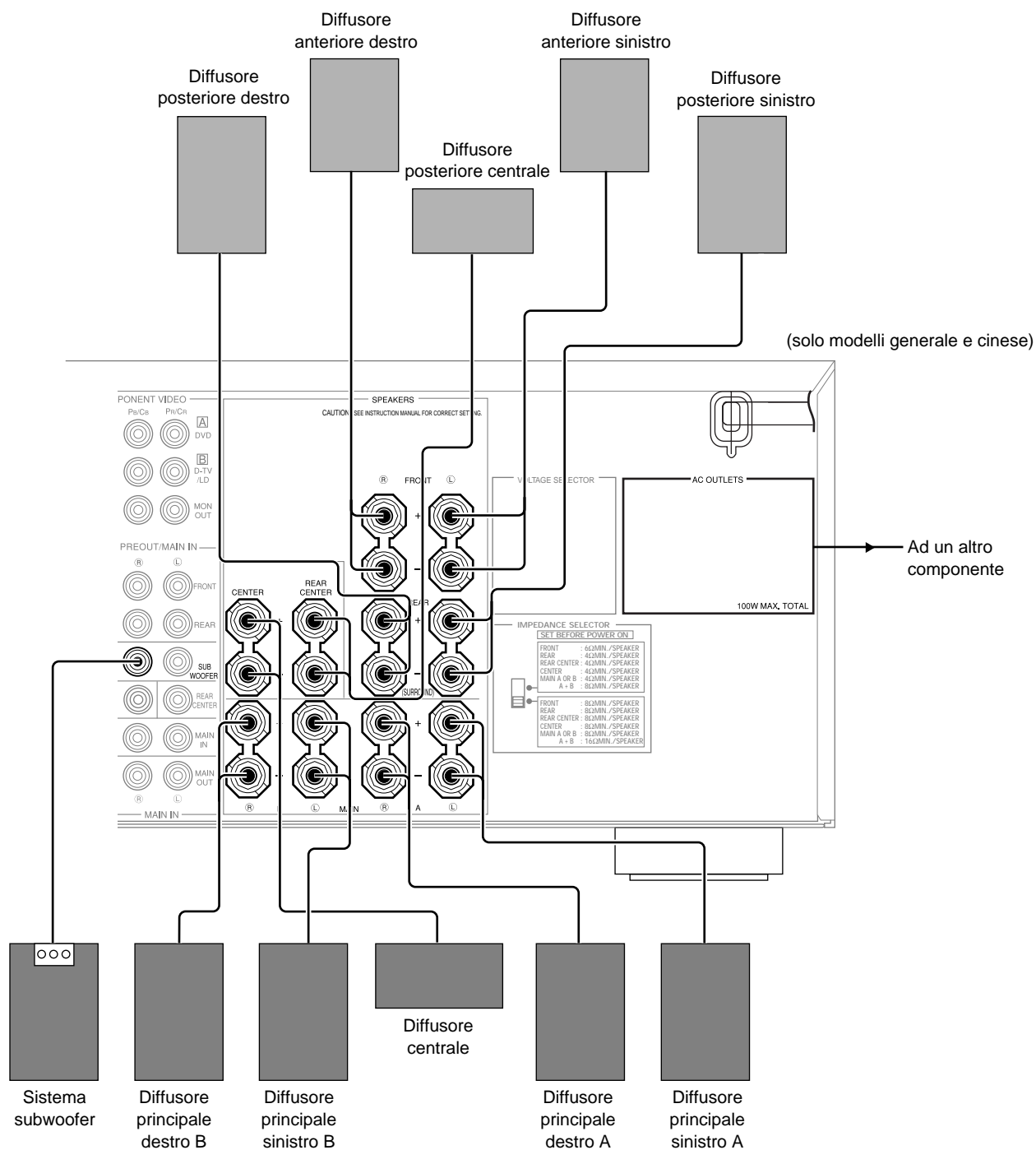

Collegamento di subwoofer

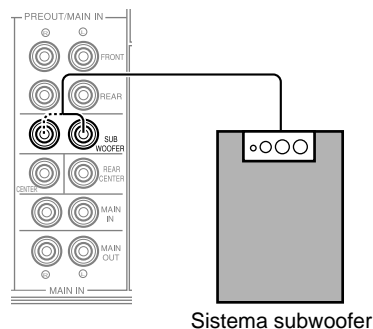

Collegamento di un subwoofer anteriore

- Collegare la presa di ingresso del segnale del subwoofer ad una delle prese **PRE OUT/MAIN IN SUBWOOFER**.

Note:

- Le prese **SUBWOOFER** (di uscita) possiedono un filtro passa-alto da 90 Hz. Se si usa un subwoofer attivo, impostare la frequenza di taglio del subwoofer stesso su "MAX".
- Le due prese **SUBWOOFER** emettono lo stesso segnale.

Collegamento di un subwoofer posteriore

Usando sia un subwoofer anteriore che uno posteriore, i programmi di campo sonoro CINEMA-DSP possono produrre effetti di grande realismo e potenza. Per ottenere un simile suono, portare la voce 1C. REAR L/R SP del menu SET MENU su "LARGE" e collegare i proprio diffusori posteriori e subwoofer nel modo indicato di seguito.

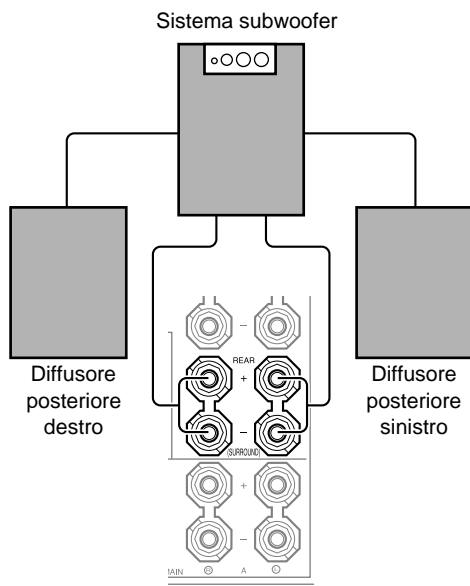

- 1 Collegare il terminale di ingresso destro **+** del vostro subwoofer al terminale **REAR (R) +** e il terminale di ingresso destro **-** al terminale **REAR (R) -** con cavi per diffusori.
- 2 Collegare il terminale di ingresso sinistro **+** del vostro subwoofer al terminale **REAR (L) +** e il terminale di ingresso sinistro **-** al terminale **REAR (L) -** con cavi per diffusori.
- 3 Collegare i diffusori posteriori ai terminali di uscita del subwoofer posteriore.

Controllare di aver collegato i cavi dei subwoofer orientandone correttamente le polarità.

Note:

- Regolare il volume dei subwoofer con i controlli dei subwoofer stessi e non con quest'unità.

Collegamento di un decodificatore esterno

Quest'unità possiede sei prese di ingresso addizionali (MAIN sinistra e destra, CENTER, SURROUND sinistra e destra e SUBWOOFER) per l'ingresso discreto e multicanale da un decodificatore, processore di segnale o preamplificatore esterno. Collegare le prese di uscita del vostro decodificatore esterno alle prese **6CH INPUT**.

Esser certi di aver collegato le prese di uscita destra e sinistra con gli ingressi destro e sinistro dei canali principali e di circondamento.

Per ascoltare il suono prodotto dal decodificatore esterno, premere il pulsante **6CH INPUT** di quest'unità o del telecomando.

Note:

- Se si sceglie **6CH INPUT** come sorgente di segnale, quest'unità spegne automaticamente il processore di campo sonoro digitale e i programmi DSP non sono più riproducibili.
- Se si sceglie **6CH INPUT** come sorgente del segnale in ingresso, cambiando **SPEAKER SET** del menu **SET MENU** non si ha alcuna conseguenza.

Collegamento di amplificatori esterni

Se si vuole aumentare la potenza di amplificazione del segnale o si vuole usare un altro amplificatore di potenza, collegarlo alle prese **PRE OUT/MAIN IN** nel modo spiegato di seguito.

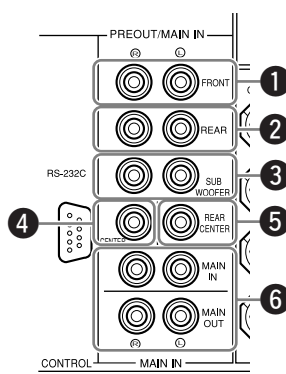

1 Prese FRONT

Prese di emissione del segnale del canale anteriore di effetto.

2 Prese REAR (circondamento)

Prese di uscita del canale posteriore di circondamento.

3 Prese SUBWOOFER

Le frequenze dei canali principali, centrale e posteriori al di sotto dei 90 Hz sono emesse da queste prese. Potete anche dirigerli i segnali DTS e Dolby Digital LFE. Regolare il volume del subwoofer col controllo del subwoofer stesso. Il volume del subwoofer non può venire regolato con quest'unità.

4 Presa CENTER

Presa di uscita della linea del canale centrale.

5 Presa REAR CENTER

Presa di uscita del canale centrale posteriore.

6 Prese MAIN

Prese **MAIN IN** Ingresso di linea per gli amplificatori del canale principale di quest'unità.

Quando si collegano cavi a queste prese, i segnali ricevuti dal preamplificatore di quest'unità non viene emesso dall'amplificatore principale di quest'unità.

Prese **MAIN OUT** Prese di uscita del canale principale.

I segnali emessi da queste prese vengono influenzati dai comandi **BASS**, **TREBLE**, **BALANCE** e **BASS EXTENSION**.

Altri collegamenti

AVVERTENZA

Non cambiare la posizione del selettore **IMPEDANCE SELECTOR** ad unità accesa, altrimenti questa può subire danni.
SE L'UNITÀ NON SI ACCENDE QUANDO IL PULSANTE STANDBY/ON È PREMUTO:

Il selettore **IMPEDANCE SELECTOR** può trovarsi a metà fra le due posizioni. In tal caso, portarlo in una delle due posizioni mentre l'unità si trova nel modo di pausa.

Cavo di alimentazione (modello generale, cinese e britannico)

SELETTORE DI VOLTAGGIO (modelli generale e cinese)

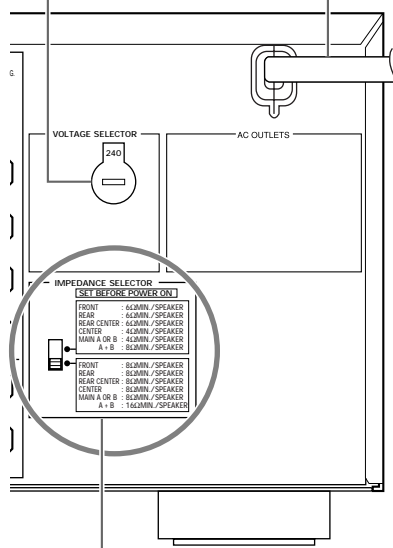

Selettore IMPEDANCE SELECTOR

Cavo di alimentazione a corrente alternata (solo modello europeo)

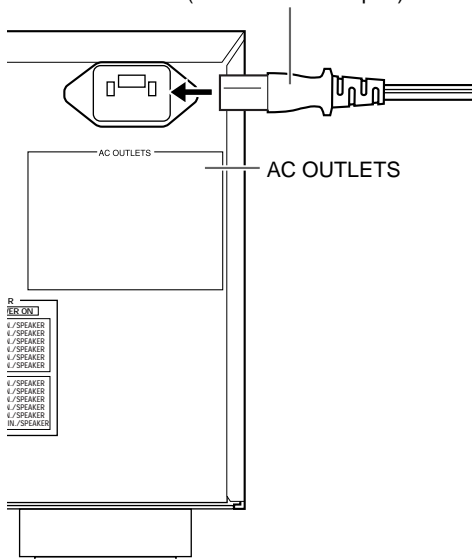

■ Selettore IMPEDANCE SELECTOR

Scegliere la posizione adatta ai diffusori impiegati.



(Posizione in alto)

FRONT EFFECT:

L'impedenza dei diffusori deve essere almeno di 6Ω.

REAR: L'impedenza dei diffusori deve essere almeno di 6Ω.

REAR CENTER:

L'impedenza del diffusore deve essere almeno di 6Ω.

CENTER: L'impedenza del diffusore deve essere almeno di 4Ω.

MAIN:

Se si usa solo una coppia di diffusori principali, la loro impedenza deve essere di almeno 4Ω.

Se si usano due coppie di diffusori principali, la loro impedenza deve essere di almeno 8Ω.



(Posizione in basso)

FRONT EFFECT:

L'impedenza dei diffusori deve essere almeno di 8Ω.

REAR: L'impedenza dei diffusori deve essere almeno di 8Ω.

REAR CENTER:

L'impedenza del diffusore deve essere almeno di 8Ω.

CENTER: L'impedenza del diffusore deve essere almeno di 8Ω.

MAIN:

Se si usa solo una coppia di diffusori principali, la loro impedenza deve essere di almeno 8Ω.

Se si usano due coppie di diffusori principali, la loro impedenza deve essere di almeno 16Ω.

■ Collegamento del cavo di alimentazione a corrente alternata

Collegare il cavo di alimentazione ad una presa di corrente solo a collegamenti completati.

Attenzione:

- Non usare cavi di alimentazione diversi da quelli in dotazione. (solo modello europeo)

■ Prese di servizio (AC OUTLETS)

Collegare a queste prese unità da usare insieme a questa. La potenza emessa dalle prese asservite viene controllata dall'interruttore di accensione **STANDBY/ON** di quest'unità (**SYSTEM POWER** o **STANDBY** sul telecomando). Queste prese alimentano le unità ad esse collegate solo se quest'unità è accesa. La potenza massima (consumo complessivo permesso) delle unità collegabili è di 100 W.

■ Selettore di voltaggio (solo modello generale e cinese)

Il selettore di voltaggio del pannello posteriore deve venire portato nella posizione del voltaggio locale PRIMA di collegare la spina di alimentazione ad un cavo.

Messaggi sullo schermo (OSD)

Si possono visualizzare le informazioni fornite da quest'unità su di un monitor video. Se si visualizza il menu SET MENU e la schermata di impostazione dei parametri dei campi sonori DSP sullo schermo, è molto più facile vedere quali opzioni si hanno che sul display del pannello posteriore dell'unità.

Se al momento si riproduce un programma video, le indicazioni OSD vengono sovrapposte all'immagine.

Se una sorgente di segnale video non viene riprodotta o se il componente sorgente si trova nel modo di pausa, potete attivare la funzione OSD, in cui lo schermo diventa blu, o spegnere lo schermo con "14 DISPLAY SET" del menu SET MENU.

Modi OSD



Display completo (Es.)



Display abbreviato (Es.)

Potete cambiare le informazioni date dalle indicazioni OSD.

Display completo ... questo modo visualizza sullo schermo tutti i parametri dei programmi di campo sonoro.

Display abbreviato ... questo modo visualizza sulla parte inferiore dello schermo i parametri dei programmi di campo sonoro visualizzati di solito dal display anteriore dell'unità, facendoli sparire dopo breve tempo.

Display spento questo modo mostra brevemente il messaggio "DISPLAY OFF" sulla parte inferiore dello schermo, facendolo sparire dopo breve tempo. Dopo di questo, non viene indicata sullo schermo alcuna operazione salvo quelle della schermata **ON SCREEN**.

Note:

- Se si sceglie il modo di display completo, il selettore **INPUT**, **VOLUME** e alcuni altri tipi di informazioni sullo schermo sono visualizzati in fondo allo schermo nello stesso modo in cui vengono mostrati dal display del pannello anteriore dell'unità.
- Il segnale OSD non viene emesso attraverso il selettore **REC OUT** e non viene quindi registrato in alcuna circostanza.
- Il menu SET MENU e le schermate TEST DOLBY SUR e TEST DSP appaiono a prescindere dal modo OSD scelto.

Scelta del modo OSD

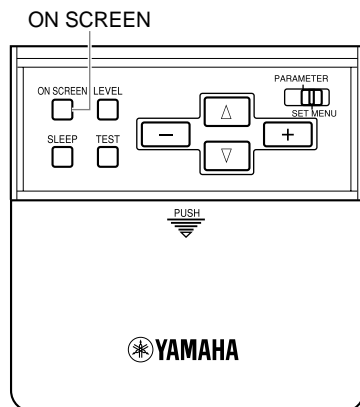

1 Quando si accende l'unità, il monitor video ed il display del pannello anteriore mostrano il livello del volume principale per qualche secondo e quindi passa alla visualizzazione del programma di campo sonoro attuale.

2 Premere il pulsante **ON SCREEN** del telecomando più volte per cambiare il modo di visualizzazione.

Il modo di visualizzazione cambia nel seguente ordine: display completo, display abbreviato e display spento.

Note:

- Se si sceglie un ingresso di segnale video che abbia collegate unità alle prese sia **S VIDEO IN** che **VIDEO IN** e sia le prese **S VIDEO OUT** e **VIDEO OUT** composite sono collegate ad un monitor video, il segnale video viene emesso sia dalle prese **S VIDEO OUT** che da quelle **VIDEO OUT**. Tuttavia, le indicazioni OSD appaiono solo per il segnale S-Video. Se non viene ricevuto alcun segnale video, le indicazioni OSD sono fatte sia per i segnali S-Video che per quelli video compositi.
- Se il monitor video viene collegato solo ai terminali **COMPONENT VIDEO** di quest'unità, le indicazioni OSD non appaiono. Se si vogliono vedere le indicazioni OSD, controllare di aver controllato il monitor video al terminale **COMPONENT VIDEO** e ai terminali **VIDEO** o **S VIDEO**.
- La riproduzione di programmi video protetti dalla duplicazione o molti disturbati può produrre immagini anormali.

Posizione dei diffusori

La posizione dei diffusori ha una influenza enorme sul suono prodotto dal sistema.

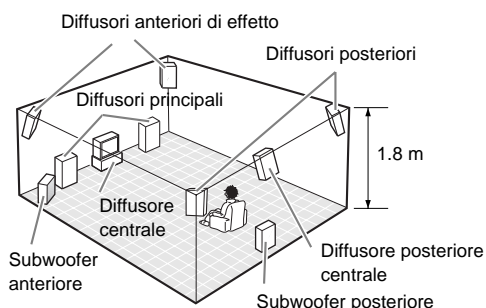
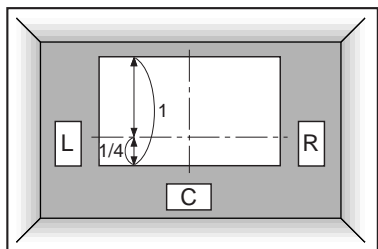
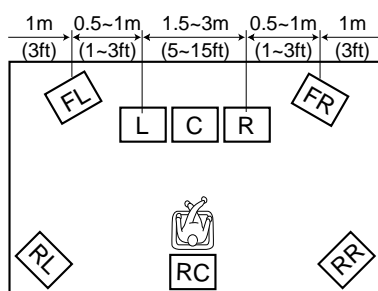
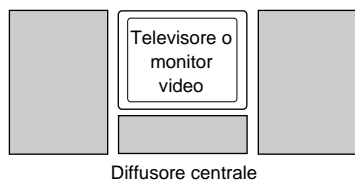

■ Posizione dei diffusori principali

Posare i diffusori principali sinistro e destro a distanza uguale dalla posizione di ascolto.

Se si possiede un televisore o monitor televisivo, la distanza dei due diffusori dal televisore o monitor televisivo dovrebbe essere la stessa.

■ Posizione del diffusore centrale

Se si possiede un televisore o monitor televisivo, allineare la superficie anteriore del diffusore centrale con la superficie del monitor. Installare il diffusore più vicino possibile al monitor, ad esempio direttamente sopra o sotto di esso. Se si posa il diffusore sotto il monitor, i diffusori anteriori di effetto possono regolare l'altezza del suono in modo che corrisponda a quella dell'azione che ha luogo sullo schermo (a seconda della posizione dell'ascoltatore). Se si possiede uno schermo di proiezione, posare il diffusore centrale sotto di esso. Non mancare di metterlo al centro dello schermo.

■ Posizione dei diffusori di effetto anteriore, posteriore e centrale posteriore

I diffusori di effetto anteriori devono venire installati a 0.5~1m all'esterno di quelli principali e davanti alla posizione di ascolto. Essi devono inoltre venire rivolti verso la posizione di ascolto. I diffusori posteriori devono trovarsi dietro la posizione di ascolto ed essere rivolti verso di essa. I diffusori posteriori possono venire installati più lontani fra loro di quelli anteriori di effetto. I diffusori anteriori di effetto e quelli posteriori si devono trovare a circa 1.8m dal suolo.

Una volta che si inizia ad ascoltare i programmi, continuare a regolare i diffusori sino ad ottenere un suono bilanciato dai diffusori principali, anteriori di effetto e posteriori.

■ Se si usa uno schermo di proiezione

Installare i diffusori nel modo illustrato in figura.

I diffusori principali si devono trovare ad un quarto della distanza dal fondo dello schermo.

Posare il diffusore centrale al centro e direttamente sotto lo schermo. Il diffusore centrale fornisce una localizzazione precisa del dialogo.

Se si usa uno schermo di proiezione, i diffusori anteriori di effetto producono risultati migliori. I programmi di campo sonoro CINEMA-DSP sollevano il suono dal diffusore centrale verso l'alto e producono un suono naturale che corrisponde a quanto accade nelle immagini.

■ Posizione del subwoofer

Posare il subwoofer anteriore vicino ai diffusori principali. Girarlo leggermente verso il centro della stanza per ridurre la riflessione del suono dalle pareti.

Se si usa un subwoofer posteriore, posarlo dietro la posizione di ascolto principale. La posizione del subwoofer posteriore non è di importanza fondamentale perché le frequenze bassissime mancano di direzionalità.

Aggiungendo un subwoofer di alta qualità alle configurazioni dei diffusori viste a pagina 9 si possono produrre effetti più realistici e potenti, anche se i vostri diffusori principali sono di grandi dimensioni.

Note:

- Se si usano diffusori di marche diverse e quindi con differenti caratteristiche timbriche, i toni di voci umane in movimento ed altri tipi di suono possono non spostarsi con regolarità. Raccomandiamo quindi di usare diffusori della stessa marca o almeno che producano sonorità simili. Potete anche regolare i livelli di uscita e l'equalizzazione dei diffusori di effetto usando il menu SET MENU.
- Se si usano diffusori piccoli, l'aggiunta di un subwoofer rinforzerà gli effetti sonori dei film.

Impostazione dei diffusori

Quest'unità possiede sette voci SPEAKER SET nel menu SET MENU che devono venire regolate a seconda dei diffusori che si possiedono e delle loro dimensioni. La tabella che segue riassume queste voci SPEAKER SET e mostra sia le impostazioni predefinite che quelle possibili. Se le impostazioni predefinite non sono adatte alla configurazione dei propri diffusori, cambiarle con il menu SET MENU.

Sommario delle voci SPEAKER SET da 1A a 1G

Voce	Descrizione	Impostazioni predefinite
1A. CENTER SP	Sceglie il modo di uscita del canale centrale a seconda delle dimensioni del diffusore del canale centrale. Le regolazioni possibili sono LRG (grande), SML (piccolo) e NONE (nessuno).	LRG
1B. MAIN SP	Sceglie il modo di uscita dei canali principali a seconda delle dimensioni dei diffusori dei canali posteriori. Le regolazioni possibili sono LARGE (grande) e SMALL (piccolo).	LARGE
1C. REAR L/R SP	Sceglie il modo di uscita dei canali posteriori a seconda delle dimensioni dei diffusori dei canali posteriori. Le regolazioni possibili sono LRG (grande), SML (piccolo) e NONE (nessuno).	LRG
1D. REAR CT SP	Sceglie il modo di uscita del canale centrale posteriore a seconda delle dimensioni del diffusore del canale centrale posteriore. Le regolazioni possibili sono LRG (grande), SML (piccolo) e NONE (nessuno).	LRG
1E. LFE/BASS OUT	Sceglie un diffusore per il segnale LFE/dei bassi. Le regolazioni possibili sono SWFR (subwoofer), MAIN (principali) e BOTH (ambedue).	BOTH
1F. FRNT EFCT SP	Sceglie il modo di uscita del canale di effetto anteriore. Le impostazioni possibili sono YES (sì) e NONE (no).	YES
1G. MAIN LEVEL	Sceglie il livello di uscita del segnale del canale principale. Le impostazioni possibili sono Normal e -10 dB.	Normal

Nota:

- Per regolare il bilanciamento del volume di uscita dai canali principali destro e sinistro, usare "L/R BALANCE" del menu SET MENU.

Livelli di uscita dei diffusori

Questa sezione spiega come impostare il livello dei diffusori usando il segnale di test. Ci sono due test; il test del Dolby Surround e il test DSP.

Prima di cominciare

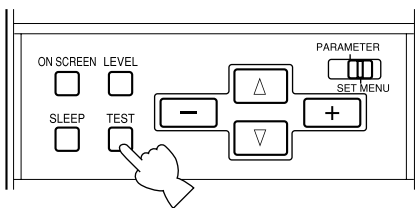

- 1 Portare **BASS** e **TREBLE** del pannello anteriore su "0" (posizione centrale) e disattivare **BASS EXTENSION**.
- 2 Le tre fasi seguenti vanno fatte con il telecomando. Sedere nella posizione di ascolto e impostare **PARAMETER/SET MENU** del telecomando sulla posizione **PARAMETER**.
- 3 Impostare il selettore **10 KEY/DSP** su **DSP** e premere **DSP/DTS SUR.**
- 4 Premere **TEST** per scegliere il test da eseguire.

Scegliere "TEST DOLBY SUR." per rendere uguale il livello di uscita dei canali centrale, centrale posteriore e posteriori destro e sinistro a quello dei diffusori principali destro e sinistro.

Scegliere "TEST DSP" per rendere uguali i livelli di uscita dei diffusori anteriori di effetto e dei diffusori principali destro e sinistro.

Test Dolby Surround

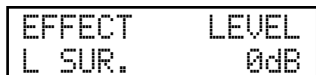
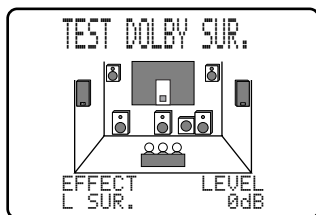
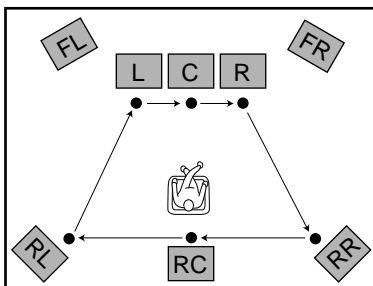

- 1 Dopo aver scelto il modo Dolby Surround, l'indicazione "TEST DOLBY SUR." appare sul monitor e sul display del pannello anteriore.
- 2 Regolare **VOLUME +/-** in modo da sentire il segnale di test provenire da ciascun diffusore. Fare sì che il volume di riproduzione di tutti i diffusori sia uguale.
 - Il segnale di test viene prodotto dal diffusore sinistro principale, centrale, destro principale, destro posteriore, centrale posteriore e sinistro posteriore. Il segnale di test dura 2.5 secondi.
 - Mantenere premuto il pulsante Δ o quello ∇ per fermare temporaneamente la sequenza.
 - Mantenere premuto Δ o ∇ per scegliere il diffusore da testare.
- 3 A regolazione terminata, premere **TEST** due volte per fermare il segnale di prova.

Potete aumentare i livelli di uscita dei canali di effetto, vale a dire quelli posteriore sinistro, posteriore destro, centrale posteriore e centrale, sino a +10 dB. Se il livello di uscita dei canali centrale, posteriori e posteriore centrale è inferiore a quello dei diffusori principali anche dopo che si è aumentato il loro volume sino a +10 dB, impostare la voce 1G. MAIN LEVEL per diminuire il volume dei diffusori principali a circa un terzo del normale. Dopo che avete impostato 1G. MAIN LEVEL del menu SET MENU su "-10 dB", regolare i livelli dei canali centrale, posteriori e posteriore centrale nel modo desiderato.

Test DSP

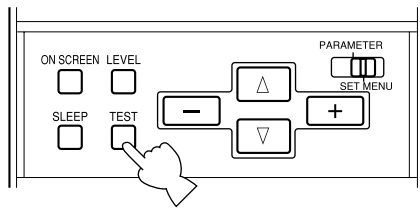

TEST DSP
MAIN

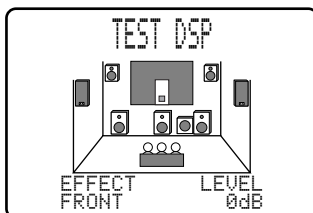
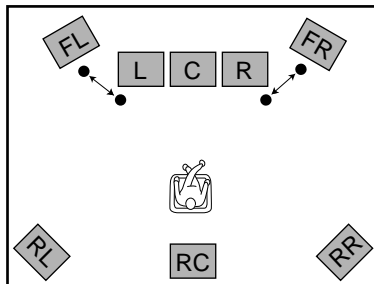

EFFECT FRONT LEVEL 0dB

- 1 Dopo che il test dsp è stato scelto, l'indicazione "TEST DSP" appare sul display del pannello anteriore.
- 2 Regolare **VOLUME +/-** in modo da sentire il segnale di test. Far sì che il volume dei diffusori di effetto anteriori sia lo stesso di quelli principali.
 - Il segnale di prova viene riprodotto alternatamente dai diffusori di effetto anteriori e da quelli principali. Esso viene riprodotto per circa 2.5 secondi alla volta.
- 3 Regolare il livello di uscita dei diffusori di effetto anteriori con i pulsanti + e - in modo che sia uguale a quello dei diffusori principali.
 - Il segnale di prova viene riprodotto automaticamente dai diffusori anteriori di effetto mentre si sta regolando il livello.

Note:

- Se il segnale di prova non è udibile, impostare il **VOLUME**, spegnere l'unità e controllare i cavi dei diffusori ed i collegamenti in generale.
- Il segnale di prova può venire prodotto separatamente con i due diffusori di effetto anteriori. Ciò è utile per controllare i collegamenti di questi diffusori. Premere Δ per riprodurre il segnale di prova col diffusore sinistro e quindi ∇ per riprodurlo con il diffusore destro. (Le indicazioni OSD mostrano poi quale diffusore sta producendo il segnale.)
- Non si può regolare separatamente il livello di uscita dei diffusori di effetto anteriori.
- Premendo il pulsante ∇ potete sentire il segnale di test solo dal diffusore di effetto destro e premendo quello Δ solo quello dal diffusore di effetto sinistro. Potete tornare al modo iniziale lasciando andare i pulsanti.
- I toni dei diffusori possono venire regolati con le opzioni 5. CENTER GEQ del menu SET MENU.
- Se il livello di uscita dei diffusori anteriori di effetto è inferiore a quello dei diffusori principali anche dopo che avete aumentato il volume dei canali di effetto sino a +10dB, impostare l'opzione 1G. MAIN LEVEL del menu SET MENU su "-10dB". Ciò facendo si diminuisce di circa un terzo il volume normale. Dopo di che, ripetere la procedura TEST DOLBY SUR. della pagina precedente.
- Se non si fa uso dei diffusori anteriori di effetto, portare 1F FRNT EFCT SP del menu SET MENU su "NONE" ed il segnale DSP dei canali di effetto anteriori viene miscelato a quello dei canali principali.
- Quando le cuffie sono collegate a quest'unità, non potete scegliere il test Dolby Surround o quello dsp.

Operazioni base

Riproduzione 25

Accensione e spegnimento	25
Scelta di una sorgente di segnale	26
Modi di ingresso e loro indicazioni	27
Scelta di un programma di campo sonoro	28

Registrazione 29

Preparativi	29
-------------------	----

Riproduzione

L'operazione di riproduzione viene descritta con i pulsanti di quest'unità e del telecomando. I nomi di pulsanti sono annotati nell'ordine "Nome del pulsante (Nome del pulsante del telecomando)".

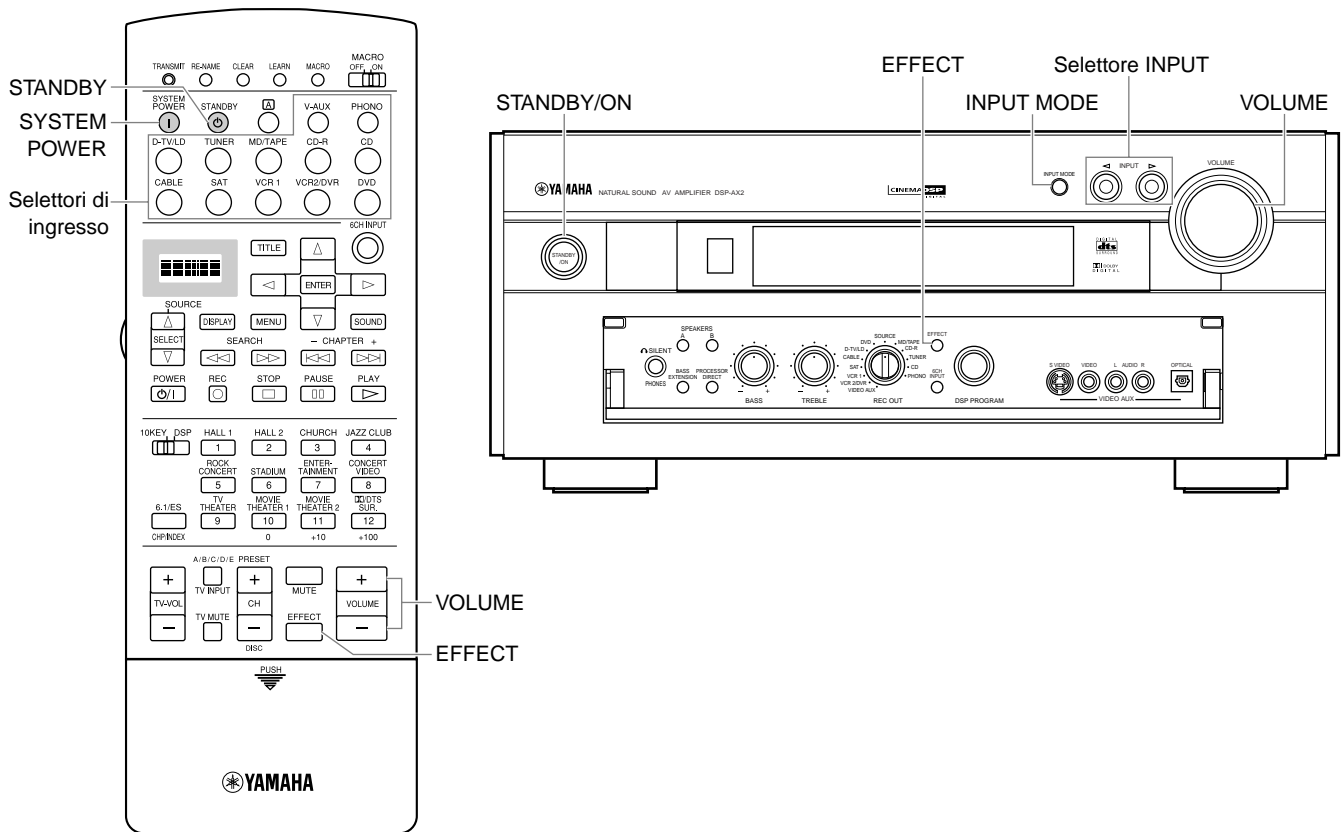

Accensione e spegnimento

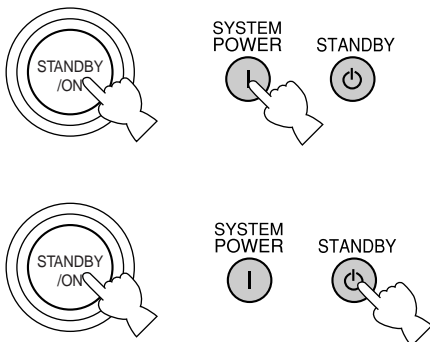

- 1 Premere **STANDBY/ON** (o **SYSTEM POWER** del telecomando) per accendere l'unità.
 - Il pannello anteriore e lo schermo del monitor mostrano il livello del volume per qualche secondo e quindi indicano il programma di campo sonoro al momento attivato.

- 2 Premere **STANDBY/ON** (o **STANDBY** del telecomando) per spegnere l'unità.

Nota:

- Quest'unità memorizza il suo stato operativo prima di venire spenta. Collegandovi un timer del tipo comunemente in commercio, potete facilmente riprodurre o registrare qualsiasi segnale.

Scelta di una sorgente di segnale

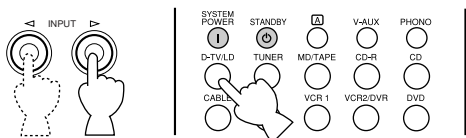

La sorgente di segnale scelta

D-TV/LD	DVD
CABLE	MD/TAPE
SAT	CD-R
VCR 1	TUNER
VCR 2/DVR	CD
V-AUX	PHONO

1 Scegliere la sorgente di segnale col selettore **INPUT** o premere uno dei selettori di ingresso del telecomando.

- La sorgente di segnale attuale viene indicata con una freccia sul display del pannello anteriore.
- Il nome ed il modo di ingresso della sorgente di segnale attuale appaiono sul display del pannello anteriore e sul monitor video per qualche secondo.

Scegliere questa sorgente di segnale.

Per riprodurre il segnale dalla seguente unità.

DVD	Lettoce DVD
D-TV/LD	Lettoce di videodischi/Televisore analogico o digitale
CABLE	Televisione via cavo
VCR 1	Videoregistratore 1
VCR 2/DVR	Videoregistratore 2 o videoregistratore digitale
V-AUX	Altro componente A/V
PHONO	Giradischi
CD	Lettoce CD
TUNER	Sintonizzatore AM/FM
MD/TAPE	Registratore a minidischi/registratore TAPE
CD-R	Masterizzatore di CD
SAT	Sintonizzatore satellitare

2 Dare inizio alla riproduzione con il componente scelto o scegliere una emittente.

- Consultare in proposito il manuale del componente.

3 Regolare **VOLUME** (o **VOLUME +/-** del telecomando).

Attenzione:

- Se il componente collegato alle prese **VCR 1**, **VCR 2/DVR**, **MD/TAPE** e **CD-R OUT** viene spento, il suono riprodotto dagli altri componenti può risultare distorto o il volume può abbassarsi. In tali casi, riaccenderlo.

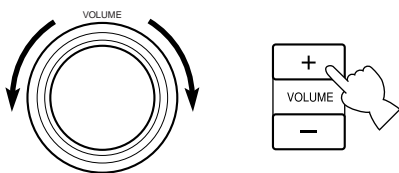

■ Funzione BGV (video di sfondo)

La funzione BGV (video di sfondo) permette di combinare un segnale video da una sorgente con il segnale audio proveniente da un'altra. (Si può ad esempio guardare un video e contemporaneamente ascoltare musica classica.)

Con il telecomando, scegliere la sorgente del segnale video desiderata, quindi quella del segnale audio. Per fare tali scelte, usare i pulsanti di ingresso del telecomando. La funzione BGV non funziona se si scelgono le sorgenti di segnale usando il selettore **INPUT** del pannello anteriore.

Modi di ingresso e loro indicazioni

Quest'unità possiede varie prese di ingresso. Se un componente esterno viene collegato a più di una presa di ingresso, potete impostare la priorità dei segnali in ingresso. Premere **INPUT MODE** del pannello anteriore o un selettore di ingresso (premendolo ripetutamente) del telecomando per visualizzare quanto fatto con il telecomando o cambiare il modo di ingresso.

• AUTO

```
AUTO:DOLBY D.
AUTO:DTS
AUTO:PCM
AUTO:ANALOG
AUTO:----
```

AUTO: Questo modo viene scelto automaticamente quando si accende quest'unità. In esso, il segnale di ingresso viene scelto automaticamente nell'ordine seguente.

- 1) Segnali Dolby Digital o DTS
- 2) Segnali digitali PCM
- 3) Segnali analogici

DTS: In questo modo, solo i segnali in ingresso digitali codificati col sistema DTS vengono scelti anche se altri segnali sono stati ricevuti contemporaneamente.

ANALOG: In questo modo, solo i segnali in ingresso analogici vengono scelti, anche se allo stesso tempo ne vengono ricevuti di digitali.

<Se si sceglie come sorgente di segnale un lettore di videodischi> (solo modelli generale e cinese)

AUTO In questo modo di funzionamento, quest'unità sceglie automaticamente il segnale nel seguente ordine.

- 1) Segnali di tipo RF Dolby Digital
- 2) Segnali di tipo DTS
- 3) Segnali digitali (PCM)
- 4) Segnali analogici

D.D. RF Quest'unità accetta solo segnali RF Dolby Digital

DTS In questo modo di funzionamento, solo i segnali in ingresso di tipo DTS vengono accettati anche se allo stesso tempo ne vengono ricevuti di altro tipo.

DGTL Quest'unità accetta solo segnali ricevuti dalla presa digitale ottica **OPTICAL**.

ANALOG Quest'unità accetta solo segnali ricevuti dalla presa analogica **ANALOG**. Essa non accetta segnali RF Dolby Digital o DTS.

• DTS

```
DTS
DTS:----
```

• ANALOG

```
ANALOG
ANALOG:----
```

Note:

- Se vengono ricevuti segnali digitali sia dalla presa **COAXIAL** che da quella **OPTICAL**, viene data la precedenza a quello dalla presa **COAXIAL**.
- Quando AUTO viene scelto, quest'unità automaticamente determina il tipo di segnale che riceve. Se ne rileva di tipo Dolby Digital o DTS, il decodificatore automaticamente cambia le impostazioni e riproduce il segnale in 5.1 canali.
- Il suono emesso potrebbe venire interrotto in alcuni lettori di videodischi a laser o DVD nei seguenti casi:
Il modo di ingresso è stato impostato su AUTO. Si ricerca durante la riproduzione di un disco Dolby Digital o DTS e quindi si riprende la riproduzione. La riproduzione si interrompe momentaneamente perché il segnale digitale deve venire nuovamente scelto.

■ Note sulla riproduzione di un segnale codificato col sistema DTS

- Se i dati digitali in uscita del lettore sono stati processati in qualche modo, potreste non essere in grado di eseguire la decodifica DTS anche se il collegamento fra quest'unità ed il lettore è digitale.
- Se si riproduce una sorgente di segnale codificata col sistema DTS e si sceglie il modo di ingresso ANALOG, quest'unità produce rumore dovuto alla riproduzione del segnale DTS non decodificato. Se si vuole riprodurre un segnale DTS, collegare la sorgente di segnale solo a ingressi DIGITALI e portare il modo di ingresso su AUTO o DTS.
- Se si passa all'ingresso analogico ANALOG mentre si riproduce una sorgente di segnale DTS, la riproduzione non avviene.
- Se si riproduce un segnale codificato col sistema DTS e si porta il modo di ingresso su AUTO, per qualche istante si sente del rumore mentre l'unità riconosce il segnale DTS ed accende il decodificatore DTS. Questo non è un guasto. Si può evitare il problema portando anticipatamente il modo di ingresso su DTS.
- Se si continua a riprodurre un segnale codificato col sistema DTS con il modo di ingresso AUTO attivato, quest'unità si porta automaticamente nel modo di decodifica DTS per evitare che si generi del rumore. L'indicatore "**dts**" si accende sul pannello anteriore. L'indicatore "**dts**" lampeggia subito dopo che la riproduzione di una sorgente di segnale DTS è cessata. Mentre questo indicatore sta lampeggiando è possibile riprodurre solo sorgenti di segnale codificato col sistema DTS. Se si desidera riprodurre una sorgente di segnale PCM normale, impostare il modo di ingresso su AUTO.
- L'indicatore "**dts**" lampeggia quando il modo di ingresso impostato è AUTO e viene eseguita una ricerca o un evitamento mentre si riproduce una sorgente di segnale DTS. Se questa condizione prosegue per 30 secondi o più, l'unità si porta automaticamente dal modo di decodifica DTS al modo di ingresso di segnale digitale PCM e l'indicatore "**dts**" si spegne.

■ Note sulla riproduzione di dischi LD o CD DTS

- Nel caso di dischi LD che non contengono un sonoro digitale, collegare il lettore LD a prese analogiche e portare il modo di ingresso su AUTO o ANALOG.
- Se il lettore LD trasmette un segnale con un metodo non standard, quest'unità non può rilevare il segnale Dolby Digital o DTS, ed in questo caso il decodificatore automaticamente passa al modo PCM o analogico.
- Alcuni componenti A/V, ad esempio i lettori LD, emettono segnali audio differenti dalle prese digitali e da quelle analogiche. Cambiare il modo di ingresso come necessario.
- Mentre si sta usando il lettore LD e si riproduce un disco codificato con segnale Dolby Digital, se si passa dalla funzione di pausa o di avanzamento di capitolo alla normale riproduzione si può sentire un rumore PCM o analogico subito prima dell'inizio della riproduzione Dolby Digital.

Scelta di un programma di campo sonoro

Potete migliorare la qualità della riproduzione di un segnale scegliendo un campo sonoro DSP adatto. I 25 campi sonori DSP sono divisi in 12 gruppi. Per dettagli su ciascuno dei programmi.

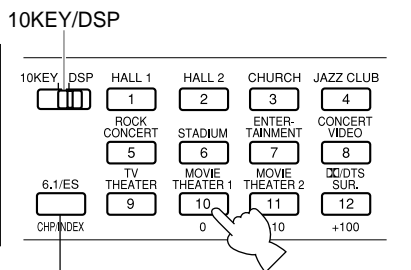

6.1/ES

Se si vuole utilizzare il diffusore centrale posteriore con una sorgente codificata con 5.1 canali, premere **6.1/ES**.

- 1 Portare **10KEY/DSP** del telecomando su **DSP**.
- 2 Premere il pulsante **DSP** dell'unità principale e far girare la manopola Multi Jog per scegliere il programma di campo sonoro desiderato.

Note:

- Se un segnale DTS o Dolby Digital viene ricevuto quando il modo di ingresso si trova su "AUTO", il programma di campo sonoro appropriato viene impostato automaticamente.
- Scegliere un programma di campo sonoro sulla base delle proprie preferenze e non del nome del programma. L'acustica della stanza di ascolto ha un suo ruolo agli effetti del suono ottenuto. Per massimizzare l'effetto del programma, minimizzare la riflessione del suono nella stanza d'ascolto.
- Quando si sceglie una sorgente di segnale, quest'unità automaticamente sceglie l'ultimo programma di campo sonoro usato con tale sorgente.
- Quando si spegne l'unità, la sorgente di segnale attuale ed il programma di campo sonoro in uso vengono memorizzati e scelti automaticamente quando l'unità viene riaccesa.
- Se dei segnali digitali e 96 kHz di frequenza di campionamento vengono emessi da una sorgente di segnale, il campo sonoro DSP non può operare su di esso. I segnali vengono quindi riprodotti come semplici segnali stereo a due canali.

Programmi DSP Hi-Fi

Concert Hall 1	Concert Hall 2	Church	Jazz Club	Rock Concert	Stadium	Entertainment
Europe Hall A Europe Hall B	U.S.A. Hall C Live Concert	Freiburg Royaumont	Village Gate The Bottom Line	Roxy Theatre Arena	Anaheim Bowl	Disco 8ch Stereo

Programmi CINEMA-DSP

Entertainment	Concert Video	TV Theater	Movie Theater 1	Movie Theater 2	DD/DTS SURROUND
Game	Pop/Rock Classical/Opera	Mono Movie Variety/Sports	Spectacle Sci-Fi	Adventure General	Normal/Matrix 6.1/ES Enhanced/6.1/ES

■ Campi sonori Virtual CINEMA DSP e HP CINEMA DSP

Potete provare i campi sonori CINEMA DSP impostando l'opzione 1C. REAR L/R SP del menu SET MENU su "NONE". Il modo di processamento di campo sonoro viene cambiato in quello Virtual CINEMA DSP adatto al programma di campo sonoro scelto. Il modo Virtual CINEMA DSP permette di creare campi sonori virtuali senza i diffusori posteriori. Il segnale dei canali posteriori viene emesso dai diffusori principali. Potete anche ascoltare il modo HP (Headphone) CINEMA DSP collegando una cuffia alla presa **PHONES** mentre i campi sonori DSP sono attivati. Quando i segnali emessi dal componente sorgente sono digitali da 96 kHz, i modi Virtual CINEMA DSP e HP CINEMA DSP non possono agire su di essi.

Nota:

- Quest'unità nei seguenti casi non viene portata nel modo Virtual CINEMA DSP anche se "1C REAR L/R SP" viene portato sulla posizione NONE.
 - quando si sceglie il modo 8ch Stereo, DOLBY DIGITAL/Normal o DTS/Normal;
 - quando gli effetti sonori vengono disattivati;
 - quando si sceglie il modo di ingresso 6CH INPUT;
 - quando vengono ricevuti segnali da 96 kHz di frequenza di campionamento;
 - quando si riproduce una sorgente Dolby Digital KARAOKE;
 - quando si usa il segnale di test;
 - quando si usano le cuffie.

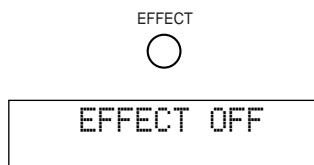

■ Riproduzione stereo normale

Per la riproduzione stereo normale, premere **EFFECT** per disattivare gli effetti.

Note:

- Quando si disattivano gli effetti, non viene riprodotto alcun suono dai diffusori anteriori di effetto, centrale, posteriori e centrale posteriore.
- Se si disattivano gli effetti mentre si stanno riproducendo dei segnali DTS o Dolby Digital, la gamma dinamica del segnale viene automaticamente compressa.
- Il volume del suono viene ridotto di molto quando si disattivano gli effetti o se si cambia la voce del menu SET MENU. In questo caso, attivare gli effetti.

Registrazione

REC OUT permette di registrare una sorgente di segnale mentre si vede e/o ascolta un programma diverso.

Preparativi

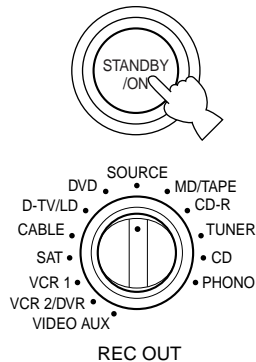

- 1 Accendere l'unità e tutti i componenti ad essa collegati.
- 2 Scegliere la sorgente di segnale da registrare usando **REC OUT**.
 - Per registrare la sorgente di segnale attualmente in uso, impostare **REC OUT** su **SOURCE**.
 - Per registrare una sorgente di segnale senza riprodurla, impostare **REC OUT** sulla sorgente di segnale da registrare.
- 3 Dare inizio alla riproduzione o scegliere una stazione radio col componente esterno scelto.
- 4 Dare inizio alla registrazione col componente desiderato.
 - Se volete ascoltare un'altra sorgente di segnale e **REC OUT** non si trova su **SOURCE**, scegliere la sorgente di segnale da riprodurre con il selettore **INPUT** e quindi regolare il volume.

Note:

- Prima di passare alla registrazione vera e propria, farne una di prova.
- Quando quest'unità è spenta, non si può registrare segnale da un componente all'altro, anche se ambedue ad essi collegati.
- Anche usando i comandi **BASS** e **TREBLE**, **BASS EXTENSION**, **BALANCE**, **VOLUME** ed i programmi DSP, non si influenza in alcun modo il segnale registrato.

■ Considerazioni speciali per la registrazione di programmi DTS

Il segnale DTS è un bitstream digitale. Tentando di registrare digitalmente il bitstream digitale si registra solo rumore. Quindi, se si vuole usare quest'unità per registrare sorgenti di segnale che contengono segnale DTS, prendere le seguenti misure.

Per videodischi laser, DVD e CD con codifica DTS:

Si può registrare il solo segnale audio analogico a due canali.

- **Videodischi laser:**
Impostare le uscite destra e sinistra del lettore a videodischi sulla colonna sonora analogica.
- **DVD:**
Usare il menu del disco per impostare le uscite audio destra e sinistra del lettore DVD sul modo PCM o Dolby Digital.
- **CD:**
Il segnale DTS registrato su CD può venire emesso solo come bitstream digitale e non può quindi venire registrato.

Uso avanzato

Voci del menu SET MENU

31

Uso del menu SET MENU	32
1. SPEAKER SET (da 1A. CENTER SP a 1G. MAIN LEVEL)	33
2. LOW FREQ. TEST	35
3. L/R BALANCE	36
4. HP TONE CTRL (controllo toni in cuffia)	36
5. CENTER GEQ (equalizzatore grafico canale centrale)	36
6. INPUT RENAME	36
7. I/O ASSIGN	37
8. INPUT MODE	37
9. PARAMETER INI (inizializzazione parametri)	37
10. DOLBY D. SET (impostazione Dolby Digital)	38
11. DTS SET	38
12. 6.1/ES AUTO	38
13. SP DELAY TIME	39
14. DISPLAY SET	39
15. MEMORY GUARD	39

Caratteristiche del telecomando

40

Uso del telecomando	40
Area di controllo di ciascun componente	42
Memorizzazione dei codici di telecomando dei vari fabbricanti nel telecomando ...	45
Programmazione di una nuova funzione del telecomando	46
Uso della funzione Macro	47
Cambio del nome della sorgente nel display	49
Cancellazione di una funzione appresa o di un macro	49
Cancellazione delle funzioni apprese e delle impostazioni	50

Regolazione del livello dei diffusori di effetto

51

Impostazione dello spegnimento via timer

51

Voci del menu SET MENU

Il menu SET MENU consiste di 16 elementi fra i quali le caratteristiche di impostazione dei diffusori, di equalizzazione grafica e d'inizializzazione dei parametri.

Scegliere la voce adatta e regolarla o scegliere il valore desiderato.

Note:

- Potete regolare le voci del menu SET MENU anche durante la riproduzione.
- Si raccomanda di impostare le voci del menu SET MENU facendo uso di un monitor televisivo. La regolazione è infatti in tal caso più semplice.

Voci	Descrizione	Impostazione	Pag.
1. SPEAKER SET 1A. CENTER SP 1B. MAIN SP 1C. REAR L/R SP 1D. REAR CT SP 1E. LFE/BASS OUT 1F. FRNT EFCT SP 1G. MAIN LEVEL	Sceglie il modo di uscita adatto al vostro diffusore centrale. Sceglie il modo di uscita adatto ai vostri diffusori principali. Sceglie il modo di uscita adatto ai vostri diffusori posteriori. Sceglie il modo di uscita adatto al vostro diffusore centrale posteriore. Sceglie il modo di uscita dei segnali LFE/BASS. Sceglie il modo di uscita adatto ai vostri diffusori di effetto anteriori. Sceglie il livello d'uscita dei vostri canali principali.	LRG / SML / NONE LARGE / SMALL LRG / SML / NONE LRG / SML / NONE SWFR / MAIN / BOTH YES / NONE Normal / -10dB	33-35
2. LOW FREQ. TEST	Fa corrispondere il livello del subwoofer al livello degli altri diffusori.	TEST TONE; OFF / ON OUTPUT; MAIN L/R, MAIN L, CENTER, MAIN R, R SUR, REAR CT, L SUR, SWFR, FRONT FREQ.; 35Hz—250Hz (banda ampia o ridotta)	35
3. L/R BALANCE	Regola il bilanciamento del suono dei canali destro e sinistro.	Da L a 0 a R	36
4. HP TONE CTRL	Regola il bilanciamento dei toni della cuffia.	BASS; da -6dB a +3dB TRBL; da -6dB a +3dB	36
5. CENTER GEQ	Adatta le caratteristiche tonali del canale centrale a quelle del canale principale.	5 bande da -6 dB a 6 dB	36
6. INPUT RENAME	Cambia il nome degli ingressi.	Sino ad otto caratteri	36
7. I/O ASSIGN	Assegna i terminali di ingresso ed uscita alle sorgenti di segnale designate.	Ingresso/uscita digitali, ingresso CMPNT	37
8. INPUT MODE	Sceglie il modo di ingresso iniziale di una sorgente di segnale.	AUTO / LAST	37
9. PARAMETER INI	Inizializza i parametri del gruppo di programmi DSP.	Da 1 a 12	37
10. DOLBY D. SET 10A. LFE LEVEL 10B. D-RANGE	Regola il livello di uscita del canale LFE dei segnali Dolby Digital. Regola la gamma dinamica dei segnali Dolby Digital.	SP, HP; da -20dB a 0dB SP, HP; MAX / STD / MIN	38
11. DTS SET	Regola il livello di uscita del canale LFE di segnali DTS.	SP, HP; da -10dB a +10dB	38
12. 6.1/ES AUTO	Scegliere il modo AUTO per la decodifica Dolby Digital Matrix 6.1 o DTS ES.	ON / OFF	38
13. SP DELAY TIME	Regola il tempo di ritardo dei diffusori centrale e centrale posteriore.	CENTER; da 0ms a 5ms REAR CNTR; da 0ms a 30ms	39
14. DISPLAY SET	Sceglie le impostazioni del display.	BLUE BACK; AUTO/OFF OSD SHIFT; da 0 a 10 DIMMER; da -4 a 0	39
15. MEMORY GUARD	Blocca i parametri dei programmi DSP e delle altre voci SET MENU.	OFF / ON	39

Uso del menu SET MENU

La regolazione deve venire eseguita con il telecomando. La regolazione di alcuni parametri richiede operazioni supplementari.

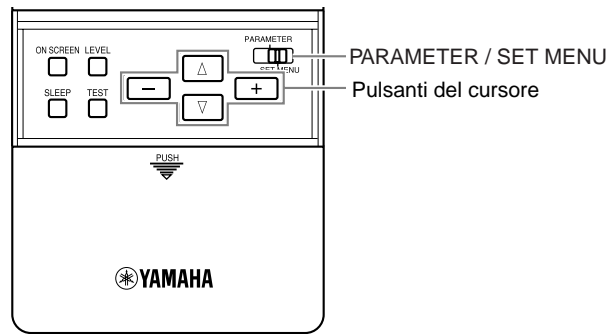

- 1 Impostare **PARAMETER/SET MENU** su **SET MENU**.



- 2 Premere Δ o ∇ più volte per scegliere una voce dalla tabella SET MENU, quindi premere $+$ o $-$ per impostare tale voce.

- L'ultima voce regolata appare sul display.
- Alcune voci hanno menu secondari.

Indicazioni OSD (display sullo schermo)

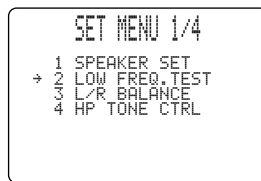
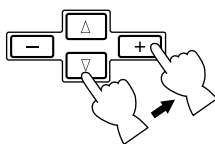

Display pannello anteriore

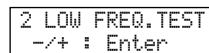

- 3 Premere $+$ o $-$ per cambiare l'impostazione della voce.

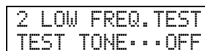
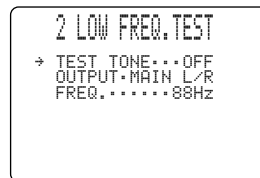
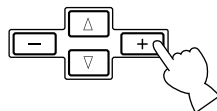

- 4 Premere Δ o ∇ più volte o il pulsante di un programma DSP per uscire dal menu SET MENU.

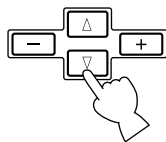

o

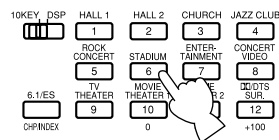

1. SPEAKER SET (da 1A. CENTER SP a 1G. MAIN LEVEL)

Usare questa caratteristica per scegliere configurazioni dei diffusori adatte al caso vostro. Se si usa anche un subwoofer, si deve impostare il modo di uscita.

■ 1A. CENTER SP (Modo del diffusore centrale)

Aggiungendo un diffusore centrale alla propria configurazione dei diffusori, quest'unità può fornire una localizzazione migliore dei dialoghi per molti ascoltatori e una sincronizzazione ottima di immagini e suono. Le indicazioni OSD mostrano un diffusore grande, piccolo o nessun diffusore centrale a seconda di come avete impostata questa voce. L'impostazione predefinita è "LRG".

- Scegliere la posizione "LRG" se si possiede un diffusore centrale grande. L'intera gamma di segnale del canale centrale viene mandata al diffusore centrale.
- Scegliere la posizione "SML" se si possiede un diffusore centrale piccolo. I segnali di frequenza inferiore ai 90 Hz del canale centrale vengono mandati ai diffusori scelti con l'opzione 1E. LFE/BASS OUT.
- Scegliere l'opzione "NONE" se non si possiede un diffusore centrale. Tutti i segnali del canale centrale vengono mandati ai diffusori sinistro e destro principali. La posizione "NONE" produce una buona localizzazione del dialogo per la persona che siede nella posizione di ascolto.

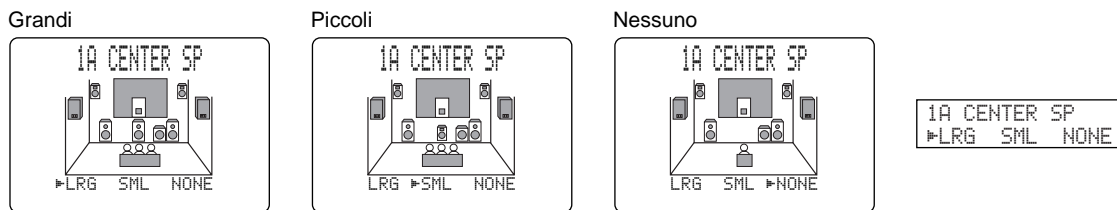

■ 1B. MAIN SP (modo dei diffusori principali)

Le indicazioni OSD mostrano diffusori grandi o piccoli a seconda di come avete impostata questa voce. L'impostazione predefinita è "LARGE".

- Scegliere l'impostazione "LARGE" se si possiedono diffusori principali di dimensioni grandi. L'intera gamma di segnale dei canali principali viene quindi mandata ai diffusori principali destro e sinistro.
- Scegliere l'impostazione "SMALL" se si possiedono diffusori principali di dimensioni piccole. I segnali di frequenza inferiore ai 90 Hz dei canali principali vengono mandati ai diffusori scelti con l'opzione 1E. LFE/BASS OUT.

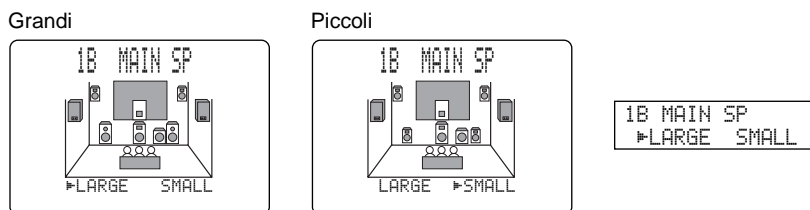

Nota:

- Se si sceglie l'impostazione "MAIN" per 1E. LFE/BASS OUT, i segnali di frequenza inferiore ai 90 Hz dei canali principali vengono mandati ai diffusori principali anche se si sceglie l'opzione "SMALL".

■ 1C. REAR L/R SP (modo dei diffusori posteriori)

Le indicazioni OSD mostrano diffusori grandi, piccoli o nessun diffusore posteriore a seconda di come avete impostata questa voce. L'impostazione predefinita è "LRG".

- Scegliere la posizione "LRG" se si possiedono diffusori posteriori grandi o si possiede un subwoofer posteriore. L'intera gamma di segnale del canale posteriore viene mandata ai diffusori posteriori sinistro e destro.
 - Scegliere l'impostazione "SML" se si possiedono diffusori posteriori di dimensioni piccole. I segnali di frequenza inferiore ai 90 Hz dei canali posteriori vengono mandati ai diffusori scelti con l'opzione 1E. LFE/BASS OUT.
 - Scegliere l'opzione "NONE" se non si possiedono diffusori posteriori.
- In questo caso, l'opzione del diffusore posteriore viene automaticamente portata su "NONE" e la voce 1D. REAR CT SP viene evitata.

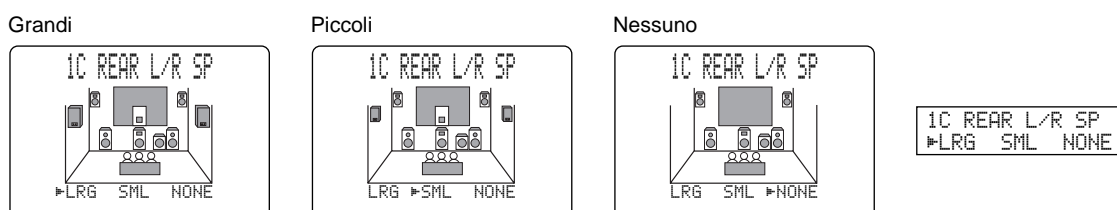

1D. REAR CT SP (modo del diffusore centrale posteriore)

Aggiungendo un diffusore centrale posteriore alla vostra configurazione, quest'unità può fornire transizione dal davanti-dietro e viceversa più convincenti. L'impostazione predefinita è "LRG".

- Scegliere la posizione "LRG" se si possiede un diffusore centrale posteriore di grandi dimensioni. L'intera gamma di segnale del canale centrale posteriore viene mandata al diffusore centrale posteriore.
- Scegliere la posizione "SML" se si possiede un diffusore centrale posteriore piccolo. I segnali di frequenza inferiore ai 90 Hz del canale centrale vengono mandati ai diffusori scelti con l'opzione 1E. LFE/BASS OUT.
- Scegliere l'opzione "NONE" se non si possiede un diffusore centrale posteriore. Il segnale del canale posteriore centrale viene mandato ai diffusori posteriori L/R.

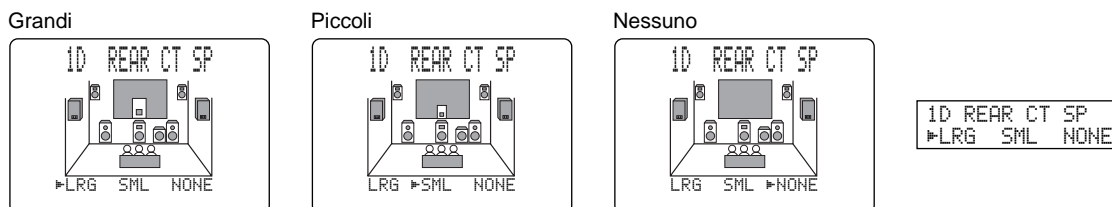

1E. LFE/BASS OUT (modo di uscita dei bassi)

I segnali LFE portano gli effetti di bassa frequenza quando quest'unità decodifica segnali DTS o Dolby Digital. I segnali di bassa frequenza sono quelli da 90 Hz in giù. L'impostazione predefinita è "BOTH".

- Scegliere l'impostazione "SWFR" se si possiede un subwoofer. I segnali LFE sono diretti al subwoofer.
- Scegliere l'impostazione "MAIN" se non si possiedono subwoofer. In tal caso, i segnali LFE vengono mandati ai diffusori principali.
- Scegliere l'impostazione "BOTH" invece per usare un subwoofer e in aggiunta miscelare il segnale i segnali a bassa frequenza del canale principale con quelli LFE.

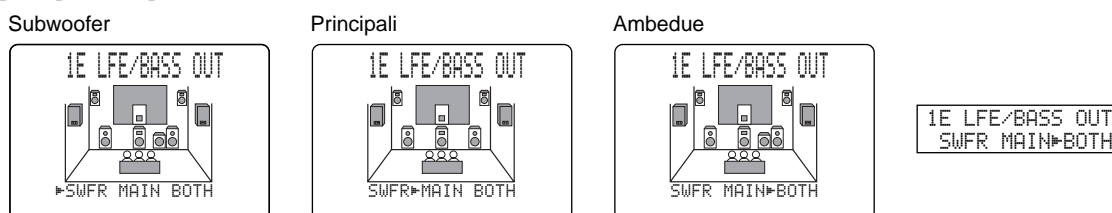

Nota:

- I segnali di frequenza pari o inferiore a 90 Hz dei canali principali, centrale, posteriori e centrale posteriore vengono mandati al canale LFE quando si scelgono diffusori di piccole dimensioni nelle voci 1A, 1B, 1C ed 1D.

1F. FRNT EFCT SP (modo dei diffusori anteriori di effetto)

Quest'unità usa i diffusori anteriori di effetto per definire nello spazio la posizione delle sorgenti virtuali di suono dei programmi di campo sonoro. Se non si usano diffusori di effetto anteriori, si possono dirigere i segnali dei canali di effetto anteriori ai diffusori principali.

Le indicazioni OSD mostrano diffusori piccoli o nessun diffusore a seconda di come questa voce viene regolata. La regolazione predefinita è "YES".

- Scegliere la regolazione "YES" se si usano diffusori anteriori di effetto.
- Scegliere la regolazione "NONE" se non si vogliono usare diffusori anteriori di effetto. I segnali dei canali anteriori di effetto vengono in tal caso miscelati con i canali principali.

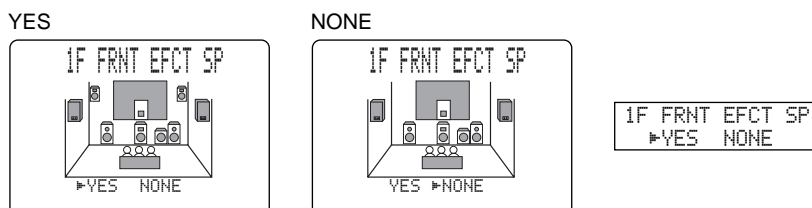

1G. MAIN LEVEL

Cambiare questa regolazione se non si può rendere il volume dei diffusori anteriori, posteriori e centrali uguale a quello dei diffusori principali a causa di una efficienza insolitamente alta dei diffusori principali. L'impostazione predefinita è "Normal".

- Scegliere l'impostazione "Normal" se si riesce a rendere il volume dei diffusori anteriori, posteriori e centrali uguale a quello dei diffusori principali col test Dolby Surround.
- Scegliere l'impostazione "-10dB" se non si riesce a rendere il volume dei diffusori anteriori, posteriori e centrali uguale a quello dei diffusori principali col test Dolby Surround.

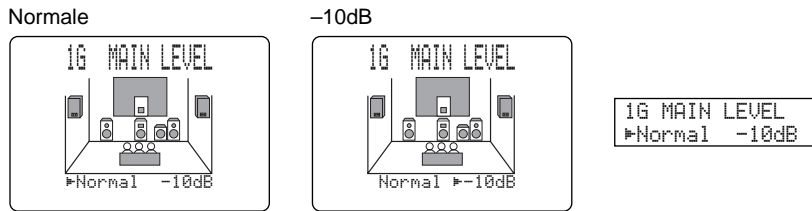

Note:

- Se quest'unità riceve dei segnali di frequenza di campionamento pari a 96 kHz, il livello di regolazione delle voci 1B e 1E è possibile, ma quello delle voci 1A, 1C, 1D e 1F non viene influenzato.
- Se viene scelto 6CH INPUT come sorgente del segnale in ingresso, la regolazione del livello delle voci da 1A a 1F non cambia.

2. LOW FREQ. TEST

Usare questa caratteristica per regolare il volume del subwoofer in modo che sia uguale a quello degli altri diffusori della configurazione. Cambiare l'impostazione col telecomando da seduti nella posizione di ascolto principale.

- 1 Premere **+** o **-** per portare TEST TONE su "ON" e regolare il volume con **VOLUME +** in modo da poter udire il segnale di prova.
- 2 Premere **▽** più volte per passare ad OUTPUT e premere **+** o **-** per scegliere il diffusore che si vuole paragonare al subwoofer.
 - Se "SUBWOOFER" è scelto, i segnali di prova al di sopra dei 90 Hz non vengono emessi dal subwoofer. Il segnale di prova non viene necessariamente emesso dai diffusori scelti. Il modo di uscita del segnale di prova dipende dall'impostazione della voce 1. SPEAKER SET del menu SET MENU.
- 3 Premere **▽** più volte per passare a FREQ., quindi premere **+** o **-** per scegliere la frequenza da utilizzare.

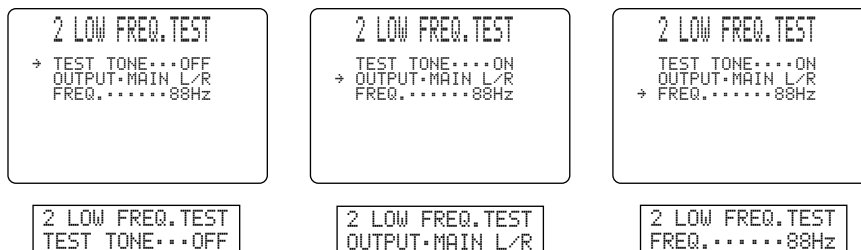

- 4 Regolare il volume del subwoofer usando i comandi del subwoofer in modo che corrisponda al volume del diffusore cui viene paragonato.

Note:

- Non aumentare troppo il **VOLUME**.
- Se non si sente alcun segnale di prova, spegnere il sistema e controllare che i collegamenti siano corretti.
- Se le cuffie sono collegate a quest'unità. Non si può impostare TEST TONE su "ON".

Generatore di segnale digitale
(produce rumore su un'ampia banda di frequenze)

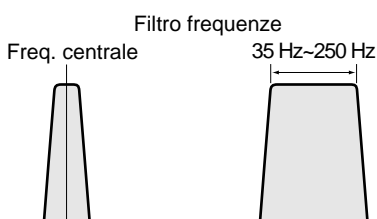
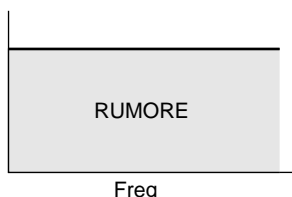

Il segnale di prova

Il segnale di prova viene prodotto da un generatore di segnale. Il generatore di segnale produce rumore su di una banda di frequenze specificata da un filtro delle frequenze. Si può cambiare la frequenza centrale del rumore da 35 Hz a 250 Hz in passi da un sesto di ottava. Si può inoltre usare il segnale di prova non solo per regolare il livello del subwoofer, ma anche per controllare le caratteristiche di risposta alle basse frequenze della stanza di ascolto. Le basse frequenze sono influenzata in misura maggiore dalla posizione dell'ascoltatore e dei diffusori, dalla polarità dei diffusori e da altre condizioni ambientali.

3. L/R BALANCE

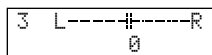

Usare questa caratteristica per regolare il bilanciamento del livello di uscita dai diffusori principali destro e sinistro. L'impostazione iniziale è neutra.

4. HP TONE CTRL (controllo toni in cuffia)

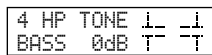

Usare questa caratteristica per regolare il livello dei bassi e degli acuti durante l'ascolto in cuffia. L'impostazione predefinita è quella 0 dB sia per i bassi che per gli acuti.

- 1 Scegliere BASS o TRBL e premere + o - per cambiare quel livello. Potete regolare il livello da -6 dB a +3 dB.

5. CENTER GEQ (equalizzatore grafico canale centrale)

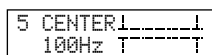
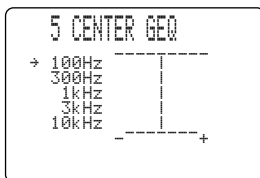

Usare questa caratteristica per regolare l'equalizzatore grafico incorporato a cinque bande in modo che i toni del canale centrale si adattino a quelli dei diffusori principali destro e sinistro. Può selezionare tra le frequenze di 100 Hz, 300 Hz, 1 kHz oppure 10 kHz.

- 1 Usare ▾ per scegliere una frequenza più alta e ▴ per sceglierne una più bassa.
- 2 Premere + o - per regolare il livello della frequenza scelta.

Nota:

- Potete controllare il suono del diffusore centrale mentre si regola questo parametro usando il generatore di suoni del test Dolby Surround. Premere **TEST** prima di iniziare la procedura descritta. Appare quindi il messaggio "TEST DOLBY SUR." e il segnale di prova viene riprodotto alternatamente dai vari diffusori. Una volta iniziata la procedura vista, il segnale di prova rimane presso il diffusore centrale e si può sentire come il segnale cambia ai vari livelli della frequenza. Per disattivare il generatore di segnali, premere **TEST** più volte sino a che appare il programma DSP al momento in uso.

6. INPUT RENAME

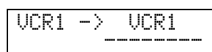

Usare questa caratteristica per cambiare il nome dell'ingresso che appare sulle indicazioni OSD o sul pannello anteriore.

- 1 Scegliere l'ingresso il cui nome si deve cambiare premendo il pulsante di ingresso (oppure usando il selettore d'ingresso **INPUT**).
- 2 Premere + o - per far lampeggiare la sottolineatura per ottenere uno spazio o il carattere che si desidera impostare.
- 3 Premere ▴ o ▾ per scegliere il carattere da usare e + o - per portarvi al successivo.
 - Premere ▾ o ▴ per cambiare il carattere nel seguente ordine o premere per muoversi in direzione opposta.
Da A a Z, uno spazio, da 0 a 9, da a a z, uno spazio, #, *, + e così via.
 - Seguire la procedura qui sopra per dare un nome agli altri ingressi.
- 4 Premere + o - più volte per abbandonare il modo INPUT RENAME.

7. I/O ASSIGN

Usare questa caratteristica per attribuire l'ingresso dalle prese **COMPONENT A e B** e **DIGITAL INPUT/OUTPUT** da (1) a (10)* nel modo desiderato. (* (10) può venire scelto per i soli modelli generale e cinese.) Cambiare le impostazioni quando non si possiedono sufficienti prese d'ingresso digitali per tutti i componenti che si possiedono.

■ 7A. Per le prese COMPONENT VIDEO INPUT [A] e [B]

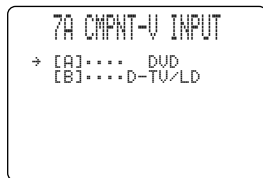

7A CMPNT-V INPT
[A]... DVD

■ 7B. Per le prese OPTICAL OUTPUT (1) e (2)

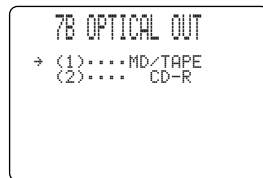

7B OPTICAL OUT
(1)... MD/TAPE

■ 7C. Per le prese OPTICAL INPUT da (3) a (7)

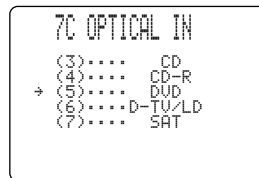

7C OPTICAL IN
(5)... DVD

■ 7D. Per le prese COAXIAL INPUT da (8) a (10)*

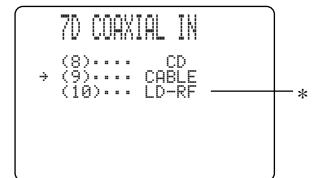

7D COAXIAL IN
(9)... CABLE

8. INPUT MODE

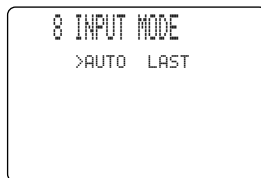

8 INPUT MODE
>AUTO LAST

Usare questa caratteristica per designare il modo di ingresso per sorgenti collegate alle prese **DIGITAL INPUT** quando si accende quest'unità.

- Scegliere "AUTO" per permettere all'unità di rilevare automaticamente il tipo di segnale ricevuto e scegliere di conseguenza il modo di ingresso adatto.
- Scegliere "LAST" per permettere a quest'unità di rilevare automaticamente l'ultimo modo di ingresso usato per una particolare sorgente di segnale.

9. PARAMETER INI (inizializzazione parametri)

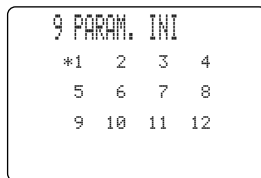

9 PARAM. INI
*1 2 3 4

9 PARAM. INI
5 6 7 8

9 PARAM. INI
9 10 11 12

Usare questa caratteristica per riportare i parametri di ciascun programma DSP all'interno di un gruppo al loro valore predefinito. Quando si inizializza un gruppo di programmi DSP, tutti i programmi che contiene tornano alle impostazioni predefinite.

- Premere il pulsante del telecomando del gruppo di programmi DSP cui appartiene il programma da inizializzare.
 - Tutti i programmi DSP di tale gruppo vengono reinizializzati.
- Ripetere questa fase se necessario per inizializzare altri gruppi di programmi DSP.

Note:

- L'asterisco (*) accanto al numero di un gruppo di programmi DSP indica che i valori di uno o più programmi di quel gruppo sono stati cambiati.
- Il valori dei parametri dei programmi DSP non cambiano se si inizializza un gruppo il cui nome non è accompagnato da un asterisco (*).
- Quando la funzione MEMORY GUARD si trova su "ON", non si possono inizializzare i gruppi di programmi DSP.
- Non si può inizializzare uno solo dei programmi di un gruppo.

Attenzione:

- Una volta inizializzato un gruppo di programmi DSP, non si possono riportare i valori dei parametri automaticamente ai valori precedenti.

10. DOLBY D. SET (impostazione Dolby Digital)

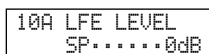

■ 10A. LFE LEVEL

Usare questa caratteristica per regolare il livello di uscita del canale LFE (effetti di bassa frequenza) mentre si riproducono segnali codificati col sistema Dolby Digital. Questa impostazione è efficace solo quando quest'unità decodifica segnali Dolby Digital. Il segnale LFE porta gli effetti a bassa frequenza che vengono di solito aggiunti solo a certe scene.



Potete regolare il livello del segnale da 0 dB a -20 dB.

- Regolare il livello del segnale LFE a seconda delle caratteristiche tecniche del vostro subwoofer o delle proprie cuffie.

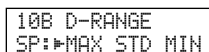

■ 10B. D-RANGE (gamma dinamica)

Usare questa caratteristica per regolare la gamma dinamica. Questa impostazione è efficace solo quando quest'unità decodifica segnali Dolby Digital.



Scegliere la posizione "MAX" (massimo) per film.



Scegliere quella "STD" (standard) per l'uso quotidiano.



Scegliere quella "MIN" (minimo) per l'ascolto a volumi estremamente bassi.

11. DTS SET



■ 11. LFE LEVEL

Usare questa caratteristica per regolare il livello di uscita del canale LFE (effetti di bassa frequenza) durante la riproduzione di programmi con codifica DTS. Questa impostazione è efficace solo quando quest'unità riproduce segnali DTS. Il segnale LFE porta gli effetti a bassa frequenza che vengono di solito aggiunti solo a certe scene.



Il livello può venire regolato da -10 a +10 dB.

- Regolare il livello LFE a seconda delle caratteristiche tecniche del subwoofer o della cuffia usata.

12. 6.1/ES AUTO

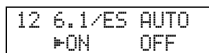

Usare questa caratteristica per attivare o disattivare i modi Dolby Digital Matrix 6.1 e DTS ES AUTO.



Scegliere "ON" per permettere all'unità di attivare automaticamente il decodificatore Dolby Digital Matrix 6.1 o DTS ES quando viene rilevata la presenza di segnale che contengano segnali di identificazione.



Scegliere "OFF" se si desidera controllare manualmente il modo premendo il pulsante **6.1/ES** del telecomando.

13. SP DELAY TIME

```

13 SP DELAY TIME
→ CENTER.....0ms
  REAR CNTR...3ms
  
```

```

13 SP DLY TIME
CENTER.....0ms
  
```

Usare questa caratteristica per regolare il tempo di ritardo dei canali centrale e centrale posteriore. Questa caratteristica funziona solo quando l'unità decodifica segnale DTS o Dolby Digital. Idealmente, i diffusori centrale e centrale posteriore dovrebbero trovarsi alla stessa distanza dalla posizione di ascolto dei diffusori principali destro e sinistro. Tuttavia, nella maggior parte dei casi, questo non accade. Ritardando il suono proveniente dal diffusore centrale o dal diffusore centrale posteriore è possibile far sì che la distanza apparente fra questi ed i diffusori principali ed i diffusori posteriori sia la stessa. La regolazione del tempo di ritardo del diffusore centrale è particolarmente importante per la profondità dei dialoghi.

- Potete regolare il tempo di ritardo da 0 ms a 5 ms per il diffusore centrale e da 0 ms a 30 ms per quello centrale posteriore.
- Aumentando il ritardo di 1 ms si simula il movimento dei diffusori di circa 30 cm lontano dalla posizione di ascolto.

14. DISPLAY SET

```

14 DISPLAY SET
→ BLUE BACK...AUTO
  OSD SHIFT.....0
  DIMMER.....0
  
```

```

14 DISPLAY SET
BLUE BACK..AUTO
  
```

■ BLUE BACK > AUTO/OFF

Potete impostare lo sfondo della funzione OSD sul blu per quando non viene riprodotto alcun segnale (o se il componente sorgente del segnale è spento).

■ OSD SHIFT

Quest'impostazione viene usata per regolare la posizione verticale della schermata OSD.

■ DIMMER

Potete regolare la luminosità del display del pannello anteriore.

15. MEMORY GUARD

```

15 MEMORY GUARD
>OFF  ON
  
```

```

15 MEMORY GUARD
▶OFF  ON
  
```

Usare questa caratteristica per evitare le modifiche accidentali dei valori dei parametri dei programmi DSP o di altre impostazioni dell'unità.

- Scegliere "ON" per attivare la funzione MEMORY GUARD e proteggere quanto segue.
 - Parametri dei programmi DSP
 - Tutte le voci del menu SET MENU
 - Livelli dei diffusori anteriori, posteriori, centrale e subwoofer
 - Modo di indicazione sullo schermo (OSD)

Note:

- Se MEMORY GUARD è attivato, non si può usare alcun modo di test.
- Se MEMORY GUARD è attivato, non si può scegliere alcun'altra voce del menu SET MENU.

Caratteristiche del telecomando

Il telecomando può controllare non solo l'unità principale ma anche altri componenti audio e video sia Yamaha che di altri fabbricanti grazie alla sua funzione di apprendimento. La funzione Macro ne rende l'uso più semplice permettendovi di fare più operazioni in sequenza con un singolo pulsante.

Uso del telecomando

<Area di controllo di quest'unità>

L'area di controllo di quest'unità è quella mostrata di seguito in neretto. Esso controlla esclusivamente quest'unità. Si possono usare le funzioni di quest'area a prescindere da quale area di controllo di componenti è al momento scelta.

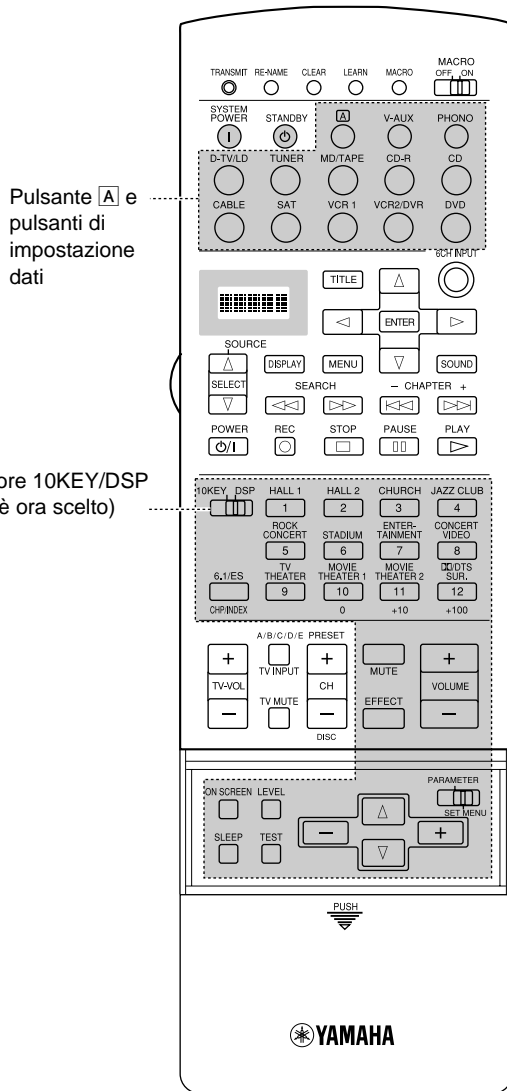

Pulsante **A** e pulsanti di impostazione dati

Selettore 10KEY/DSP (DSP è ora scelto)

<Area di controllo componenti>

L'area di controllo dei componenti è quella mostrata di seguito in neretto. I pulsanti di funzione di quest'area hanno una funzione differente a seconda del componente scelto. Il componente viene scelto premendo un selettore d'ingresso e può quindi venire controllato, mentre il display mostra il nome dell'ingresso scelto.

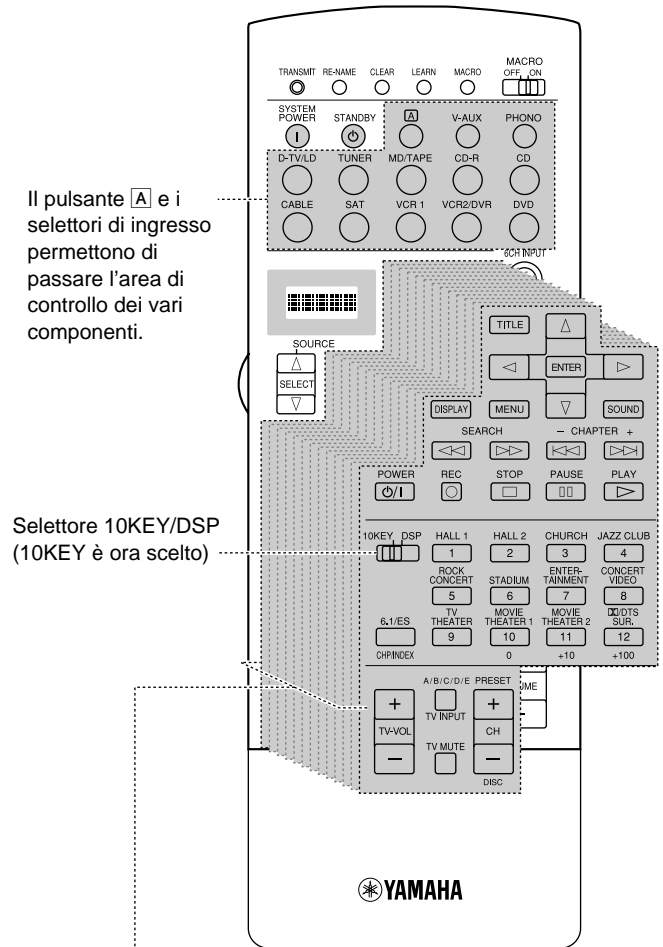

Il pulsante **A** e i selettori di ingresso permettono di passare l'area di controllo dei vari componenti.

Selettore 10KEY/DSP (10KEY è ora scelto)

Ci sono 14 aree di controllo per altrettanti componenti diversi. Potete impostare il codice di telecomando di una marca e programmare poi altre funzioni di telecomando in ciascuna delle aree. (In quella OPTN però non si possono impostare codici di fabbricanti.)

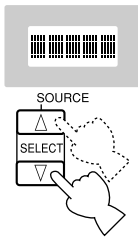

■ SOURCE SELECT

Potete controllare un altro componente a prescindere dall'ingresso scelto con i selettori d'ingresso.

- 1 Premere **SOURCE SELECT** Δ o ∇ per scegliere un componente ed impostare il telecomando da usare.
- 2 Il display mostra una delle seguenti indicazioni **V-AUX, TAPE, PHONO, TUNER, MD, CD, VCR 1, VCR 2, DVD, CD-R, CABLE** (televisione via cavo), **SAT** (televisione satellitare), **A, TV/LD**, (televisore digitale e normale/lettore videodischi laser), **OPTN** (opzioni).

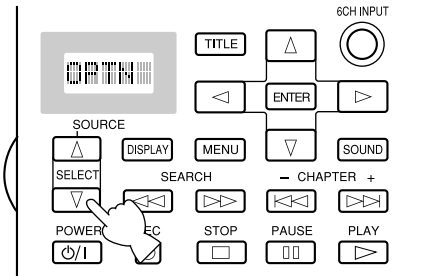

■ Il modo OPTN

OPTN è una zona di controllo di componenti extra che può venire programmata a piacere. (In essa non si possono programmare codici di telecomando delle varie marche.)

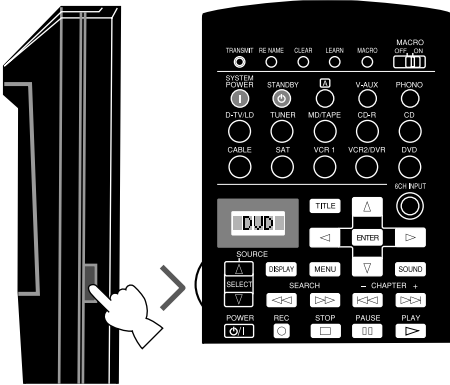

■ Funzione di illuminazione

I pulsanti che sono attivi ed il display si accendono per 10 secondi ogni volta che viene premuto il pulsante **LIGHT**.

Area di controllo di ciascun componente

Di seguito vengono mostrati i pulsanti di funzione ordinari di ciascuna area. Alcuni possono non funzionare con certi componenti.

■ Pulsante TUNER (area del sintonizzatore)

■ Pulsante CD (area CD)

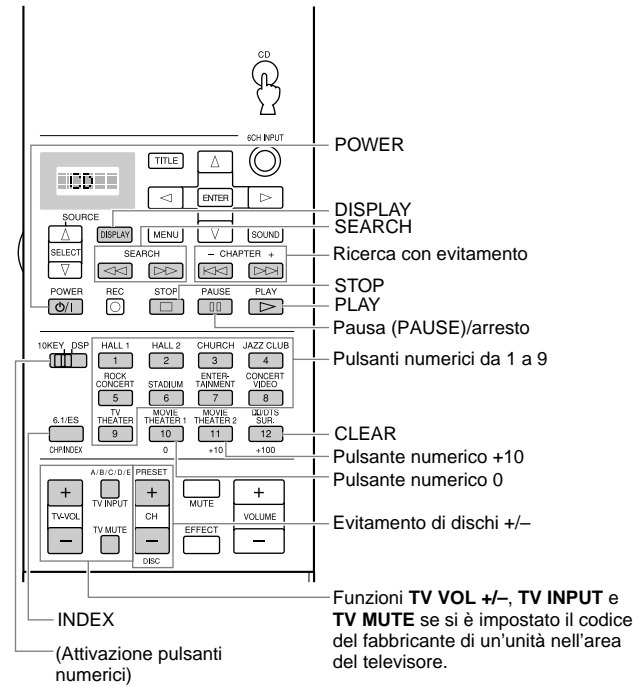
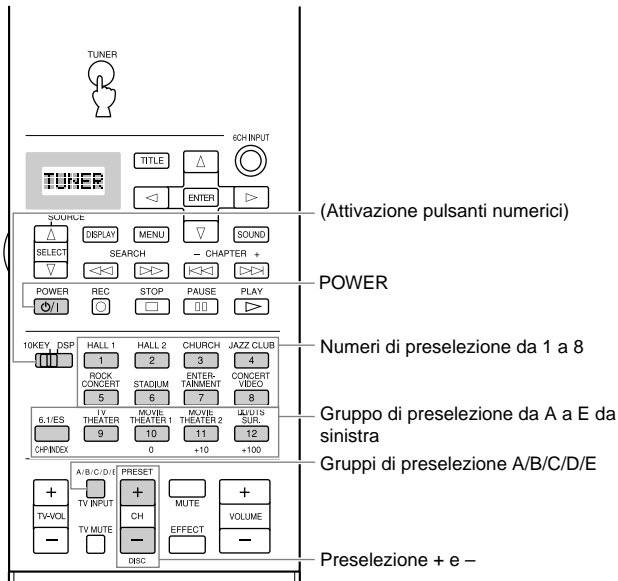

■ Pulsante MD/TAPE (area MD*1)

■ Pulsante CD-R (area CD-R)

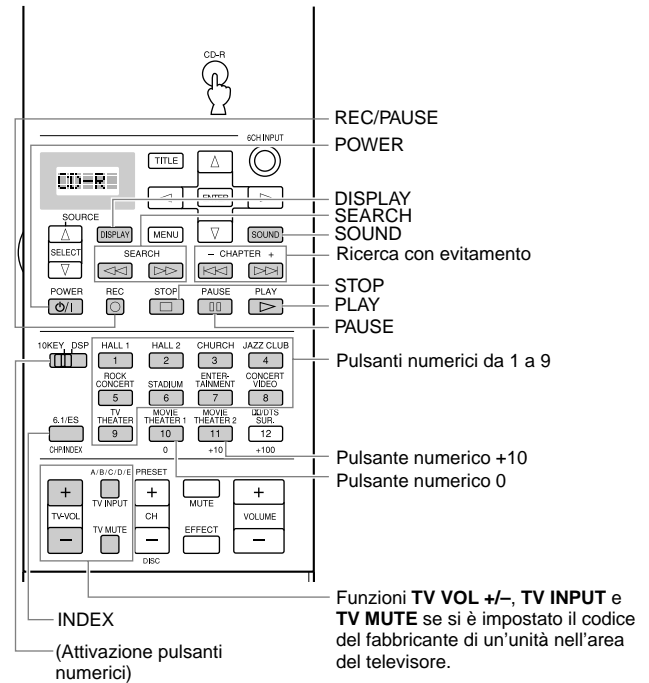
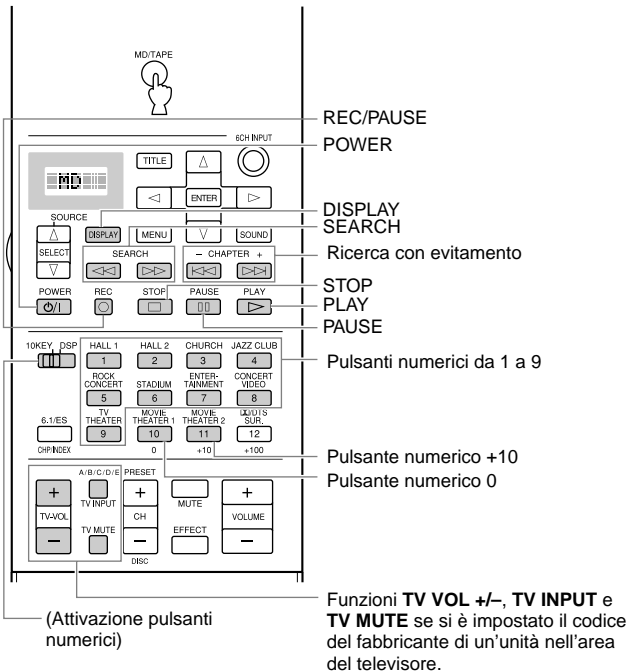

*1 Se si usa un registratore a cassette, impostare il codice del fabbricante per il registratore TAPE prima di usare il telecomando.

■ Pulsanti PHONO e V-AUX ed area OPTN*2

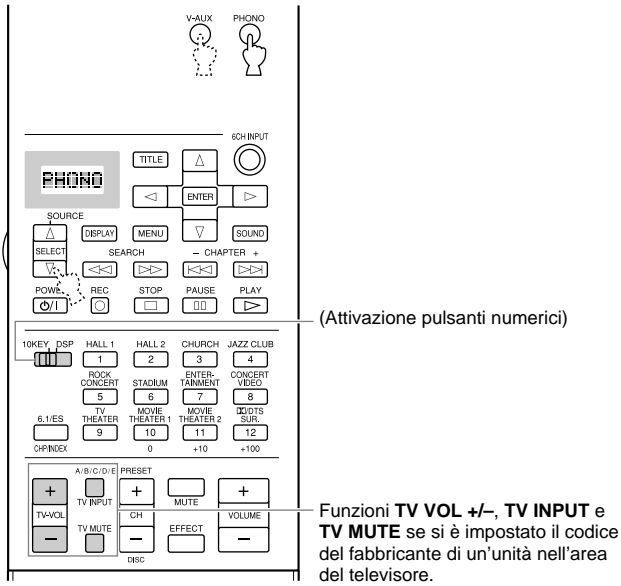

■ Pulsante DVD (area DVD)

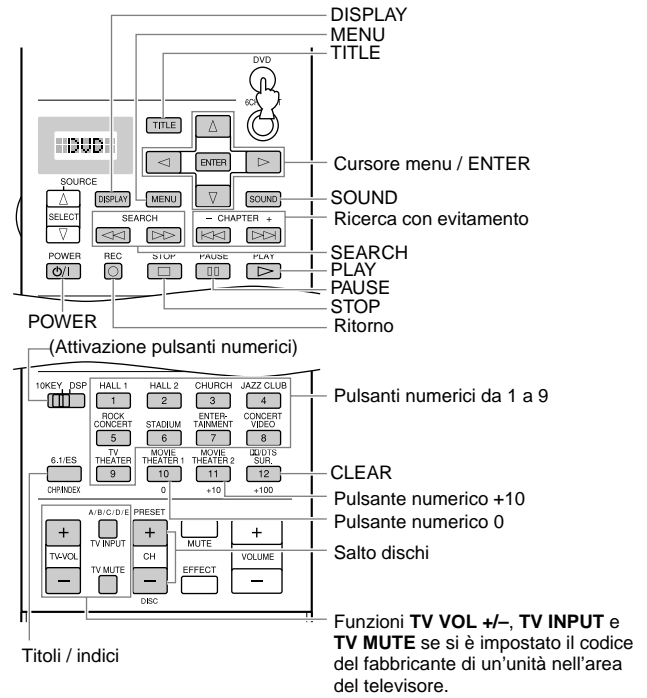

*2 I pulsanti di funzione non funzionano senza impostare il codice del fabbricante del componente in questione.

■ Pulsante D-TV/LD (area TV*3)

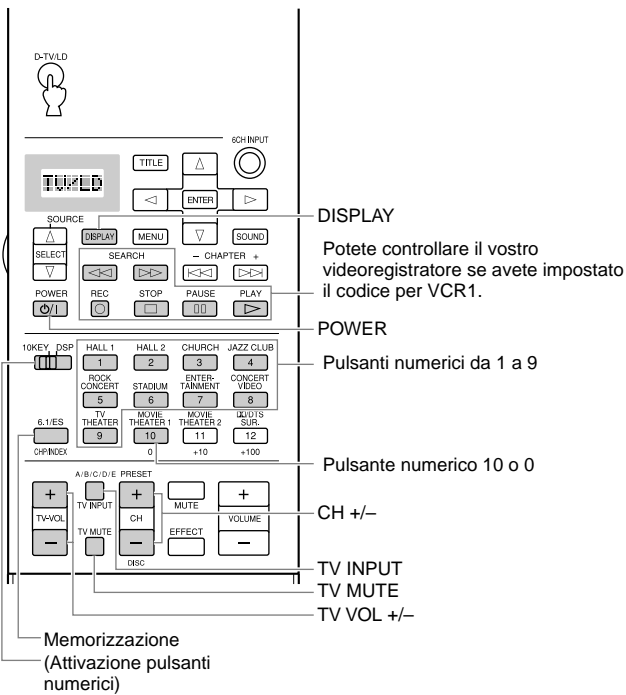

*3 Impostare il codice del fabbricante del televisore prima di fare uso del telecomando. Se si fa uso di un lettore di videodischi a laser, impostare il codice del fabbricante prima di fare uso del telecomando. Se LD è scelto, il televisore non funziona. Impostare il codice del televisore nel pulsante PHONO se necessario.

■ Pulsante VCR1 e VCR2/DVR (aree VCR*4)

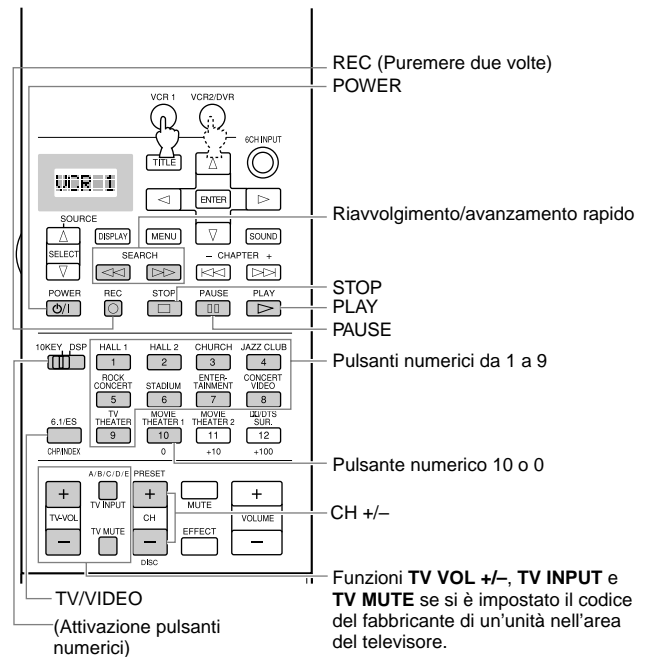

*4 Impostare il codice del fabbricante del videoregistratore prima di fare uso del telecomando.

Italiano

■ Pulsanti CABLE e SAT (aree CABLE e SAT*5)

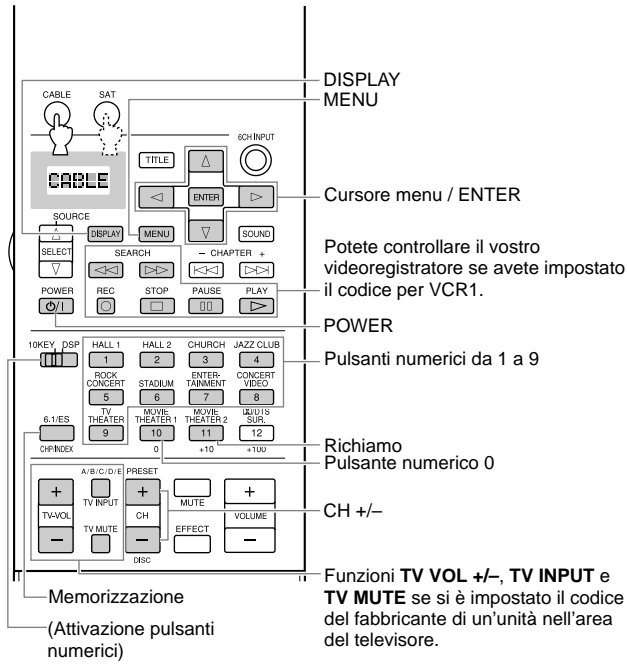

*5 Impostare il codice del fabbricante del sintonizzatore per televisione via cavo e televisione satellitare prima di fare uso del telecomando.

■ Pulsante **A** (ad es. area LD*6)

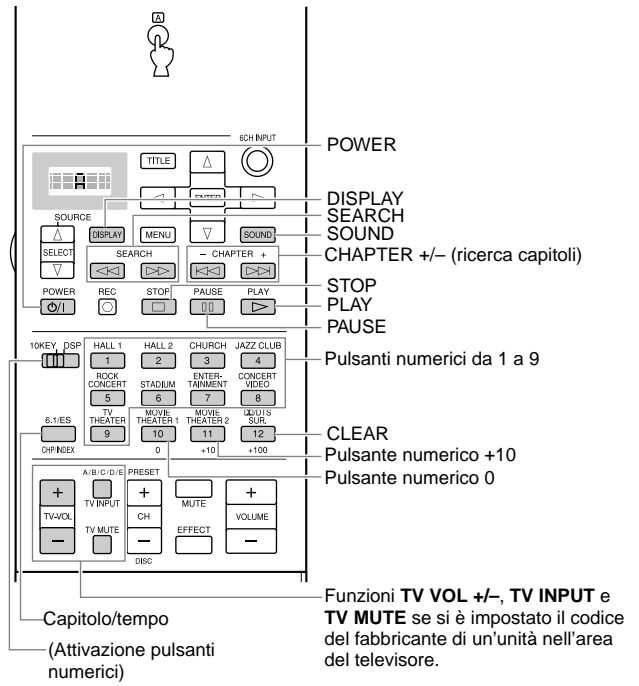

*6 Potete controllare anche altri componenti che non sono collegati a quest'unità. "A" non può venire usata come selettore d'ingresso.

Memorizzazione dei codici di telecomando dei vari fabbricanti nel telecomando

Si possono controllare componenti di marche diverse impostandone il codice di telecomando. Un codice può venire memorizzato per ciascun'area di controllo del telecomando, salvo per quella OPTN. Il codice di fabbrica Yamaha è preselezionato per unità DVD, CD-R, CD, MD, TUNER e **A** (codice LD). Non ci sono codici preselezionati per VCR1, VCR2/DVR, V-AUX, PHONO, TAPE, CABLE e SAT.

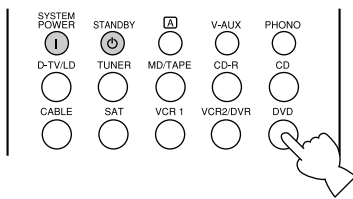

- 1 Scegliere il componente da preselezionare con i selettori d'ingresso.



Lampeggia alternatamente



- 2 Mantenere premuto **LEARN** per circa tre secondi con una penna a sfera o un altro oggetto simile.

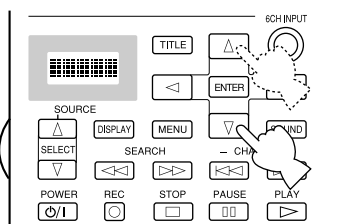

- 3 Usare i pulsanti Δ/∇ per scegliere il nome del fabbricante del vostro componente.

- Si possono trovare i nomi della maggior parte dei fabbricanti di tutto il mondo in ordine alfabetico sul display.

- 4 Premere il pulsante **POWER** (o qualsiasi altre pulsante) del telecomando mentre si punta quest'ultimo sul sensore del pannello principale per controllare se si sono memorizzati correttamente i codici di telecomando. Se il componente non si accende, provate a ripetere l'operazione o ad usare un altro codice di telecomando dello stesso fabbricante.

- 5 Premere **LEARN** per confermare la preselezione fatta.
 - Se si vuole preselezionare un altro codice per un altro componente, premere **ENTER** e ripetere le fasi da 1 a 4.

Nota:

- Se si sono già programmate delle funzioni del telecomando in alcuni pulsanti, esse hanno la precedenza sulle funzioni fissate dal codice del fabbricante.

Controllo di un componente differente dal componente scelto col selettore d'ingresso

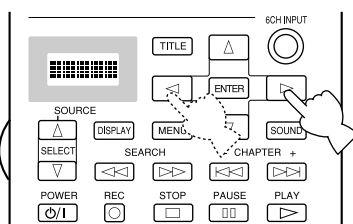

- 1 Ripetere le fasi dalla 1 alla 2 della procedura in "Memorizzazione dei codici di telecomando dei vari fabbricanti nel telecomando".

- 2 Scegliere una categoria di componenti (Library) con i pulsanti \langle/\rangle .

- Ci sono 13 categorie di componenti per l'impostazione del codice fabbricanti; L:TV, L:CAB (CABLE), L:DBS, L:SAT, L:VCR, L:DVD, L:LD, L:CD, L:MD, L:TAP (TAPE), L:TUN (TUNER), L:CDR, *L:AMP.

* L:AMP possiede quattro codici: YPC, DSP, NO e Zone2. "YPC" deve venire scelto per poter utilizzare quest'unità. "DSP" serve per controllare amplificatori DSP Yamaha diversi da quest'unità. "NO" serve per cancellare dall'area di controllo dell'unità principale le funzioni in essa memorizzate. Zone 2 non funziona affatto con questo modello.

- 3 Ripetere le fasi 3 e 4 della procedura "Memorizzazione dei codici di telecomando dei vari fabbricanti nel telecomando".

Nota:

- L'indicazione "ERROR" appare sul display nei seguenti casi: alla pressione di un pulsante che non sia fra quelli del cursore e **ENTER**, se si preme più di un pulsante allo stesso tempo e se si porta in una posizione diversa **MACRO ON/OFF**, **10KEY/DSP**, o **PARAMETER/SET MENU**.

Programmazione di una nuova funzione del telecomando

Se si desidera memorizzare una funzione non inclusa fra quelle coperte dal codice di un fabbricante o se non si dispone del codice del fabbricante, fare quanto segue. L'area di programmazione utilizzabile è quella di controllo dei vari componenti, così che le funzioni di un componente sono programmabili separatamente. È anche possibile programmare nell'area di controllo di quest'unità.

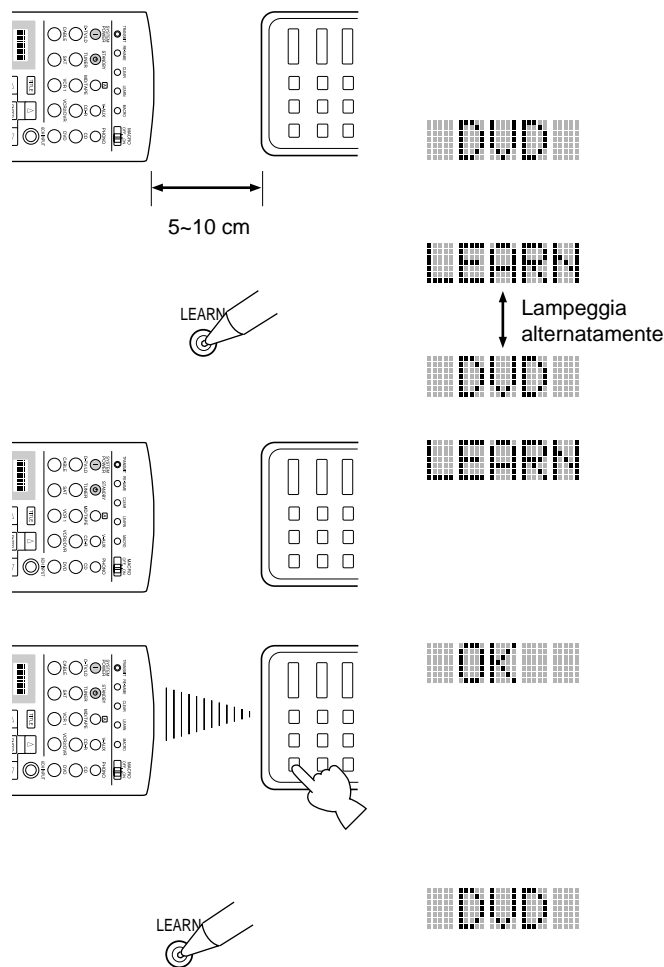

- 1 Posare il telecomando ed il telecomando le cui funzioni si devono apprendere su di un tavolo a 5 - 10 cm di distanza l'uno dall'altro in modo che i trasmettitori siano rivolti l'uno verso l'altro.
- 2 Scegliere il componente sorgente del segnale.
- 3 Premere il pulsante **LEARN** con una penna a sfera o un altro oggetto simile.
Non tenere premuto il pulsante **LEARN** più di tre secondi, o l'unità si porta nel modo di impostazione del codice del fabbricante.
- 4 Premere e lasciare quindi andare il pulsante in cui si vuole memorizzare la funzione.
- 5 Mantenere premuto il pulsante dell'altro telecomando che ha la funzione che volete programmare in questo sino a che l'indicazione "OK" non appare sul display.
 - L'indicazione "NG" appare sul display quando la programmazione non è stata fatta correttamente. Ripetere la fase 4 sino a che appare l'indicazione "OK".
- 6 Ripetere le fasi 4 e 5 per memorizzare funzioni addizionali.
- 7 Premere di nuovo il pulsante **LEARN** per uscire dal modo **LEARN**.

Note:

- Se non si preme un pulsante entro 30 secondi, il processo di apprendimento viene cancellato.
- Questo telecomando si serve di segnali a raggi infrarossi. Se anche l'altro telecomando si serve di raggi infrarossi, potete impararne i comandi. L'apprendimento potrebbe essere però impossibile nel caso in cui un programma sia troppo lungo o in altro casi particolari. (Consultare in proposito il manuale dell'altro componente.) Quando lo spazio nella memoria di apprendimento è esaurito, l'indicazione "FULL" appare sul display e questo telecomando non può apprendere altre funzioni anche se ci sono pulsanti disponibili. Per poterlo fare è necessario cancellare comandi precedenti dalla memoria.
- Può accadere che le batterie di un telecomando abbiano energia sufficiente da permettere il controllo dell'unità, ma non per stimolare questo telecomando.
- Se i due telecomandi sono troppi vicini o lontani, l'apprendimento potrebbe non funzionare.
- La luce solare diretta interferisce con i segnali a raggi infrarossi.
- L'indicazione "ERROR" appare sul display nei seguenti casi: se si preme più di un tasto in una volta e se **MACRO ON/OFF** viene portato in una posizione differente.

Uso della funzione Macro

La funzione di Macro permette di eseguire una serie di operazioni successive alla pressione di un solo tasto. Ad esempio, se si vuole riprodurre un CD, normalmente si devono accendere i componenti, scegliere l'ingresso del lettore CD e premere il pulsante di riproduzione di quest'ultimo. La funzione Macro permette di memorizzare tutti questi comandi sequenzialmente e di darli in una volta alla pressione del pulsante del macro CD. I pulsanti dei macro, vale a dire i selettori d'ingresso e **SYSTEM POWER/STANDBY**, vengono dotati in fabbrica di programmi macro. Potete in alternativa creare macro vostri.

(Es.) Premere un pulsante Macro

Trasmette automaticamente i segnali in sequenza a ciascun pulsante.

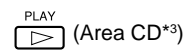

Pulsante Macro	Prima →	Seconda →	Terza
		_____	_____
V-AUX		V-AUX	_____
PHONO		PHONO	_____
D-TV/LD		D-TV/LD	_____
TUNER		TUNER	_____
MD/TAPE		MD/TAPE	PLAY (Area MD/TAPE*3)
CD-R		CD-R	PLAY (Area CD-R*3)
CABLE		CABLE	_____
SAT		SAT	_____
VCR 1		VCR 1	PLAY (Area VCR1*3)
VCR2/DVR		VCR2/DVR	PLAY (VCR2/DTR Area*3)
DVD		DVD	PLAY (Area DVD*3)
SYSTEM POWER		POWER (Area D-TV*2)	_____
STANDBY	SYSTEM POWER *1	_____	_____

- *1 Per poter accendere alcuni componenti Yamaha collegati a quest'unità, collegare questi componenti alle prese **AC OUTLETS** del pannello posteriore.
- *2 Se il macro scelto include funzioni di accensioni e spegnimento, un componente si può spegnere se fosse già acceso nel momento in cui riceve il segnale macro. Ad esempio, se il vostro televisore è acceso e premete il pulsante macro di accensione **SYSTEM POWER**, esso si spegne.
- *3 I componenti per cui la riproduzione può venire iniziata sono tutti i registratori, registratore a minidischi, lettori CD, masterizzatori CD e lettori DVD compatibili con telecomandi Yamaha. Se si usano macro per azionare componenti diversi da questi o non prodotti dalla Yamaha, è necessario fare apprendere al telecomando la funzione di riproduzione del componente che interessa o impostare in questo telecomando il codice del suo fabbricante.

■ Uso della funzione Macro

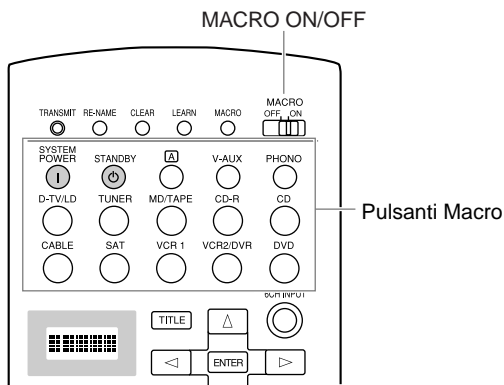

- 1 Portare **MACRO ON/OFF** su **ON**.
- 2 Premere un pulsante Macro.

Note:

- Quando avete finito di usare la funzione Macro, portare **MACRO ON/OFF** su **OFF**.
- Mentre quest'unità sta eseguendo un macro, non riceve alcun altro comando sino a che il macro non ha avuto termine e l'indicatore **TRANSMIT** smette di lampeggiare.
- Continuare a puntare il telecomando sull'unità controllata dal macro sino a che il macro stesso non è completo.

■ Programmazione di un macro

Potete usare la caratteristica Macro per trasmettere più comandi del telecomando alla pressione di un solo pulsante.

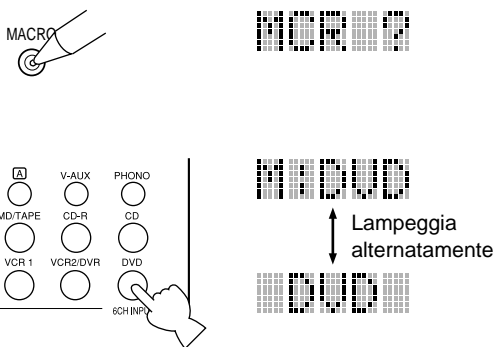

- 1 Premere il pulsante **MACRO** con una penna a sfera o un altro oggetto simile.
 - Se non si inizia la procedura entro 30 secondi, il processo di programmazione del macro viene cancellato.
- 2 Premere il pulsante Macro in cui si vuole programmare il macro appena creato.
 - Se si vuole cambiare il componente di origine del segnale, usare **SOURCE SELECT** Δ/∇ ed i selettori d'ingresso. Quando si sceglie un ingresso con i selettori d'ingresso, l'ingresso stesso viene considerato come una fase del macro, mentre **SOURCE SELECT** Δ/∇ cambiano solo il componente controllato.
 - Il display indica il pulsante scelto per la programmazione del macro ed il nome del componente da controllare, alternatamente.

Uso avanzato

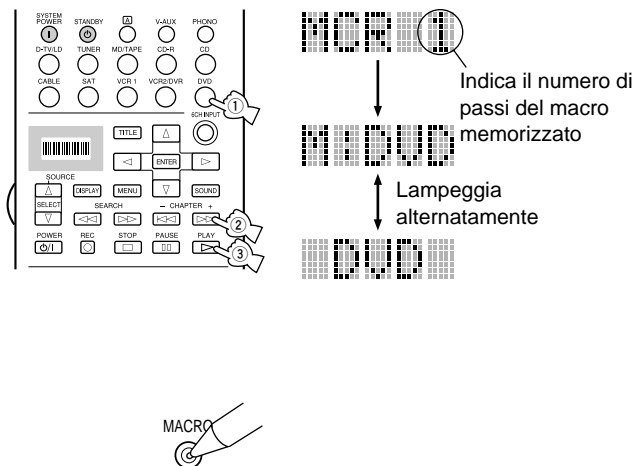

- 3 Premere nell'ordine desiderato i pulsanti delle funzioni da includere nella sequenza macro.
 - Si possono avere sino a dieci fasi per Macro (10 funzioni).
 (Es.)
 - 1 MCR 1 : DVD ingresso
 - 2 MCR 2 : DVD Δ/∇
 - 3 MCR 3 : DVD \triangleright
- 4 Premere di nuovo **MACRO** quando la sequenza di comandi desiderata è completata.
 - Dopo aver memorizzati dieci passi del macro, viene visualizzata l'indicazione "FULL" (memoria esaurita).

Note:

- Se la programmazione è stata fatta in modo scorretto, l'indicazione "NG" viene visualizzata sul display.
- L'indicazione "ERROR" viene visualizzata nei seguenti casi: quando si preme più di un pulsante alla volta; e quando **MACRO ON/OFF** viene portato in un'altra posizione.

Cambio del nome della sorgente nel display

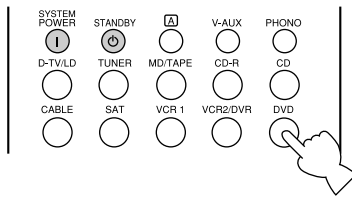

DVD

1 Scegliere il nome della sorgente di segnale il cui nome si vuole cambiare con i selettori di ingresso.



DVD

2 Premere **RE-NAME** con una penna a sfera o altro oggetto simile.

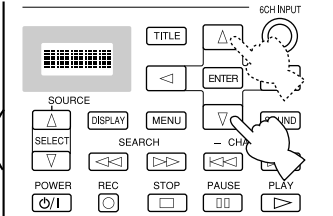

A DVD

3 Usare i pulsanti del cursore Δ/∇ per scegliere un carattere.

- Premendo ∇ si cambia il carattere scelto nell'ordine seguente: da A a Z, da a a z, da 0 a 9, spazio, - (trattino), / (segno di frazione).



ABODE

4 Usare i pulsanti del cursore \leftarrow/\rightarrow per scegliere il carattere o spostarsi alla posizione successiva.

ABODE

5 Premere **RE-NAME** per confermare il nuovo nome scelto.

- Se si vuole cambiare il nome di un altro componente, premere **ENTER** e quindi ripetere le fasi 1, 3 e 4.

Cancellazione di una funzione appresa o di un macro

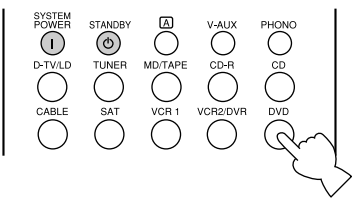

DVD

1 Scegliere la sorgente di segnale che interessa dalla finestra con i selettori di ingresso.



MCR ?

2 Premere il pulsante **LEARN** se si vuole cancellare una funzione appresa o **MACRO** per cancellare un macro servendosi di una penna a sfera o altro oggetto simile.

o



LEARN

Lampeggia alternatamente

DVD



Mentre si preme

OK

3 Mantenere premuto **CLEAR** con una penna a sfera o altro oggetto simile ed allo stesso tempo premere per tre secondi il pulsante da cui si deve cancellare la funzione appresa o il macro.

- L'indicazione "C:NG" appare sul display se l'operazione non ha successo. Se questo accade, riprovare ad eseguire la fase 3.

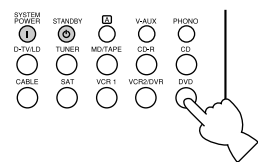

LEARN MCR ?

Si possono cancellare altre operazioni apprese continuando a mantenere premuto **CLEAR** e premendo gli altri pulsanti nei quali le funzioni da cancellare sono programmate.



LEARN

Lampeggia alternatamente

DVD

4 Premere **LEARN** una seconda volta per controllare la cancellazione della funzione o premere **MACRO** per controllare la cancellazione del macro.

o



DVD

- Una volta che si cancella una funzione o un macro, il pulsante corrispondente torna alla sua funzione o al suo macro predefinito.

Cancellazione delle funzioni apprese e delle impostazioni

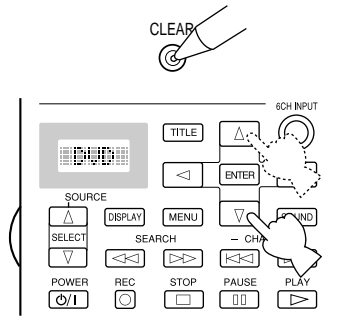

Ad esempio, se viene scelto come sorgente del segnale un lettore DVD.

000000

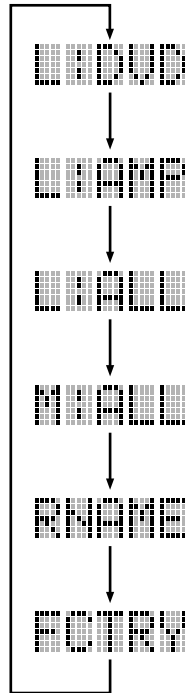

1 Premere il pulsante **CLEAR** con una penna a sfera o altro oggetto simile.

2 Premere Δ/∇ per scegliere il modo da cancellare. Il modo viene indicato nella finestra nell'ordine seguente.

(L: nome del componente) Cancella tutte le funzioni apprese del componente.

Cancella tutte le funzioni apprese di quest'area di controllo.

Cancella tutte le funzioni apprese.

Cancella tutti i macro.

Cancella tutti i nomi alterati del display.

Cancella tutte le funzioni programmate, compresi o codici di telecomando dei vari fabbricanti. Esso riporta così alle impostazioni predefinite.

3 Mantenere premuto **CLEAR** di nuovo per circa 3 secondi.

- L'indicazione "C:NG" appare sul display se l'operazione non ha avuto successo.

4 Premere **CLEAR** per confermare la cancellazione.

- Una volta cancellata una funzione appresa o un macro da un pulsante, questo torna alla sua funzione o macro predefiniti.



000000

000000



000000

Note:

- Se il telecomando è senza batterie per più di 20 minuti o se le batterie sono del tutto scariche, il contenuto della memoria viene perduto. Una volta che ciò è accaduto, inserire nuove batterie e programmare le funzioni desiderate da zero.
- L'indicazione "ERROR" appare sul display nei seguenti casi: quando si preme un tasto che non sia di movimento del cursore o **ENTER**, quando si preme più di un pulsante allo stesso tempo e quando si cambia di posizione il pulsante **MACRO ON/OFF**, **10KEY/DSP**, **PARAMETER/SET MENU**.

Regolazione del livello dei diffusori di effetto

Potete regolare il volume di ciascun diffusore di effetto (centrale, posteriore destro, posteriore centrale, posteriore sinistro, di effetto anteriore e subwoofer) durante l'ascolto di un brano musicale desiderato.

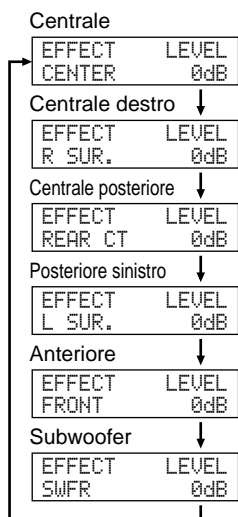
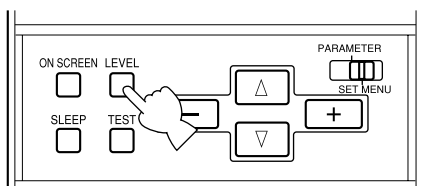

1 Portare **PARAMETER/SET MENU** su **PARAMETER**.

2 Premere **LEVEL** per scegliere il diffusore da regolare.

Ad ogni pressione di questo pulsante il diffusore scelto cambia e viene contraddistinto sul display anteriore solo nel modo seguente: Center (centrale), Right Rear (posteriore destro), Rear Center (centrale posteriore), Left Rear (posteriore sinistro), Front Effect (effetto anteriori) e Subwoofer.

3 Regolare il volume dei diffusori premendo il pulsante **+ o -** del telecomando.

Potete anche regolare i diffusori Center (centrale), Right Rear (posteriore destro), Rear Center (centrale posteriore), Left Rear (posteriore sinistro), Front Effect (effetto anteriori) da +10 dB a -10 dB.

Potete invece regolare il Subwoofer da 0 dB a -20 dB.

Note:

- Non potete regolare indipendentemente i diffusori destro e sinistro.
- Quando si regola il livello dei diffusori con **LEVEL**, le impostazioni fatte con il test Dolby Surround e quello DSP cambiano.
- Quando **PARAMETER/SET MENU** si trova su **SET MENU**, non si può regolare il livello dei diffusori con **LEVEL**. Tuttavia, ogni volta che si preme **LEVEL**, il livello attuale dei diffusori appare sul display. Scegliere il livello dei diffusori da controllare con Δ o ∇ .
- Se delle cuffie vengono collegate a quest'unità, il livello dei diffusori di effetto non può venire regolato.

Impostazione dello spegnimento via timer

Usare questa caratteristica per spegnere automaticamente quest'unità dopo un certo periodo da voi impostato. Lo spegnimento via timer è utile se si desidera addormentarsi durante l'ascolto o la registrazione. Lo spegnimento via timer inoltre spegne anche componenti esterni collegato alle prese di servizio **AC OUTLETS**. Lo spegnimento via timer può venire impostato solo col telecomando.

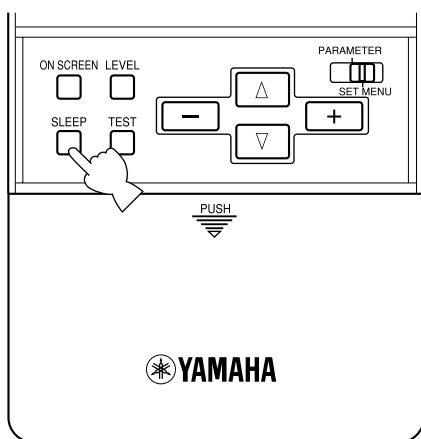

Impostazione dello spegnimento via timer

1 Scegliere una sorgente usando il selettore **INPUT** ed iniziare la riproduzione o scegliere una stazione radio con il componente sorgente del segnale.

2 Premere **SLEEP** più volte per impostare il tempo dopo del quale il sistema di deve spegnere.

Ad ogni pressione di **SLEEP**, il display del pannello anteriore cambia nel modo indicato di seguito. Dopo qualche secondo, esso torna alla sua indicazione precedente.

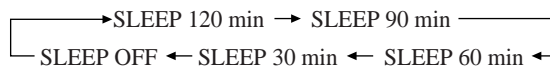

Cancellazione dello spegnimento via timer

1 Premere **SLEEP** più volte sino a che l'indicazione "SLEEP OFF" appare sul display del pannello anteriore.

Dopo qualche secondo, il display torna alla sua indicazione precedente.

Nota:

- Il timer di spegnimento può venire cancellato anche spegnendo quest'unità con **STANDBY** del telecomando (o **STANDBY/ON** del pannello anteriore), oppure scollegando il cavo di alimentazione dalla presa di corrente alternata.

Informazioni addizionali

Processamenti a campi sonori digitali (DSP) 53

Cosa sono i campi sonori	53
Programmi DSP HI-FI	54

CINEMA-DSP 55

Campi sonori nel modo CINEMA-DSP	55
Programmi CINEMA-DSP	56

Parametri DSP 58

Modifica dei parametri	58
Descrizione dei parametri	58
Ritorno ai valori impostati in fabbrica	61

Processamenti a campi sonori digitali (DSP)

Cosa sono i campi sonori



Un campo sonoro può venire definito come “le riflessioni caratteristiche del suono in uno spazio particolare”. In sale da concerto ed altri spazi dedicati alla musica, sentiamo riflessioni e riverberi oltre al suono prodotto direttamente dall’artista. Le variazioni di tali riflessioni e riverberi costituiscono la timbrica caratteristica di quella sala o ambiente e li rendono riconoscibili.

Yamaha ha mandato i propri ingegneri a visitare sale da concerto di tutto il mondo per raccogliere informazioni dettagliate su di essi, ad esempio la direzione, l’intensità, la gamma e il tempo di ritardo delle riflessioni riscontrate. Abbiamo quindi memorizzato questa quantità enorme di informazioni nei chip ROM di quest’unità.

■ Per ricreare un campo sonoro

Ricreare il campo sonoro di una sala da concerto o di un altro ambiente acustico richiede la localizzazione di sorgenti audio virtuali nel proprio ambiente di ascolto. I sistemi stereo tradizionali a soli due diffusori sono incapaci di creare campi sonori convincenti. Il sistema DSP Yamaha richiede solo quattro diffusori per ricreare campi sonori sulla base di dati misurati nella realtà. Il processore controlla la forza e il tempo di ritardo dei segnali emessi dai quattro diffusori di effetto per localizzare le sorgenti audio virtuali in un cerchio attorno all’ascoltatore.

I programmi di campo sonoro DSP possono venire classificati in due tipi diversi a seconda del metodo di processamento del campo sonoro: quelli che usano solo suoni riflessi e quelli che usano sia suoni riflessi che riverbero.

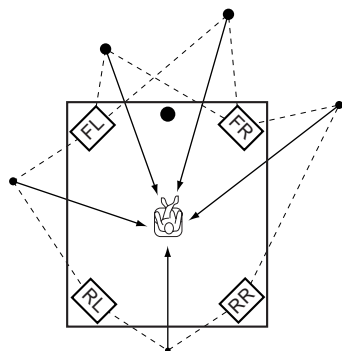

■ E/R (suoni riflessi)

Ciascun campo sonoro è contraddistinto dalla struttura del suono riflesso. La maggiore capacità di processamento della tecnologia DSP permette agli ingegneri della Yamaha di incorporare anche le più minute riflessioni con tempi di ritardo lunghi nei dati che definiscono il campo sonoro.

■ 4ch REV. (riverbero a quattro canali)

Questo tipo di programma consiste di suoni riflessi e di riverberi digitalizzati con processi altamente sofisticati. Il riverbero è la componente più importante nel ricreare certi ambienti, ad esempio quello di una chiesa. Per ricreare un’immagine sonora nello spazio realistica da dati di riverbero, Yamaha ha usato una tecnologia di riverbero con quattro canali di uscita.

■ Illustrazione delle sorgenti virtuali di suono e di configurazioni degli echi

Le sorgenti di segnale virtuale e le configurazioni di eco per i programmi di campo sonoro DSP vengono mostrate di seguito. L’illustrazione delle sorgenti virtuali di suoni mostra solo suono riflesso e l’illustrazione delle configurazioni di echi mostra sia i suoni riflessi che i riverberi.

Sorgenti sonore virtuali

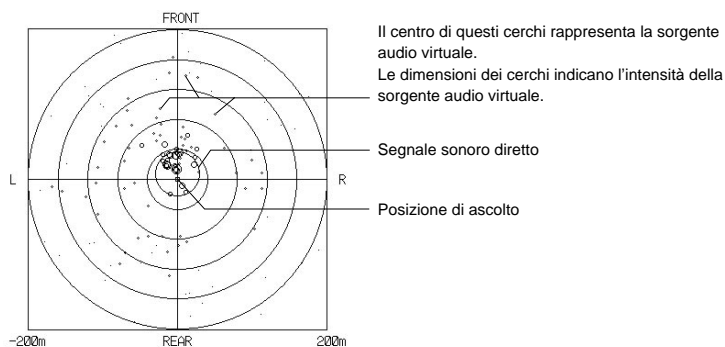

Configurazioni di eco

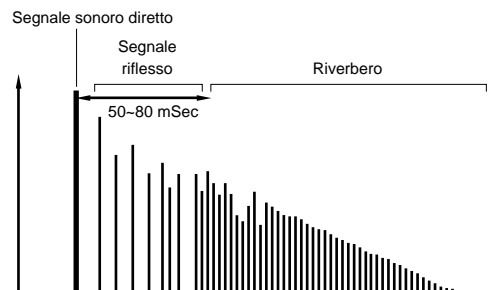

Programmi DSP HI-FI**Concert Hall 1**Gruppo programmi **1****■ Europe Hall A**

Questa è una grande sala da concerto a forma di ventaglio con circa 2500 posti a sedere. Essi riflettono relativamente poco e il suono si espande bene.

■ Europe Hall B

Questa è una sala da concerto rettangolare da circa 1700 posti. Colonne e decorazioni creano riflessioni estremamente complesse che a loro volta producono un suono molto ricco e pieno.

Concert Hall 2Gruppo programmi **2****■ U.S.A. Hall C**

Una sala da 2600 posti negli Stati Uniti di design essenzialmente europeo e tradizionale. Le frequenze medie ed alte sono ricche e vengono ancora rinforzate.

■ Live Concert

Una stanza da concerto circolare e di grandi dimensioni con un ricco effetto di circondamento. Riflessioni pronunciate da tutte le direzioni enfatizzano l'estensione del suono. Il campo sonoro ha molta presenza ed il vostro posto a sedere virtuale si trova vicino al centro e al palco.

ChurchGruppo programmi **3****■ Freiburg**

Questo programma ricrea l'acustica di una grande chiesa del sud della Germania. Il ritardo del riverbero è molto lungo mentre le riflessioni sono minori di quelle di altri programmi di campo sonoro.

■ Royaumont

Questo programma possiede il campo sonoro di un refettorio di un monastero gotico medioevale a Royaumont alla periferia di Parigi.

Jazz ClubGruppo programmi **4****■ Village Gate**

Questo è il campo sonoro di un Jazz club di New York. È in uno scantinato ed è relativamente ampio. Il posto virtuale dell'ascoltatore è al centro ed a sinistra della sala.

■ The Bottom Line

Questo è il campo sonoro di "The Bottom Line", un famoso jazz club di New York. Il pavimento ha posto per 300 persone a sinistra e a destra in un campo sonoro che produce suono vivo e vibrante.

Rock ConcertGruppo programmi **5****■ Roxy Theatre**

Il programma ideale per musica rock vivace e dinamica. I dati per questo programma sono stati registrati nel leggendario club di Los Angeles. Il posto virtuale dell'ascoltatore si trova al centro e a sinistra della sala.

■ Arena

Una sala da concerto classica rettangolare. Questo programma produce lunghi tempi di ritardo fra suoni diretti e riflessioni, con la sensazione di spazi grandissimi che ne consegue.

StadiumGruppo programmi **6****■ Anaheim**

Questo programma vi dà suoni con lunghi tempi di ritardo e uno straordinario senso di spazio in uno stadio da non meno di 300 metri di diametro.

■ Bowl

Questo programma crea l'ambianza di uno stadio all'aperto con la tipica forma a coppa.

EntertainmentGruppo programmi **7****■ Disco**

Questo programma ricrea l'atmosfera di una discoteca vivace al centro di una grande città. Il suono è denso e molto concentrato.

■ 8ch Stereo

Questo è un campo stereo adatto alla musica di sfondo di feste, dove si possono sentire chiaramente anche i suoni provenienti direttamente dal retro.
Il numero di diffusori usati dipende dalle impostazioni SPEAKER SET in SET MENU.

Campi sonori nel modo CINEMA-DSP

I registi desiderano che i dialoghi siano localizzati esattamente sullo schermo, gli effetti sonori un poco più indietro, la musica ancora più indietro ed i suoni di circondamento attorno all'ascoltatore. Naturalmente, tutti questi suoni devono essere sincronizzati con le immagini sullo schermo.

CINEMA-DSP è una versione potenziata di YAMAHA-DSP studiata specificamente per colonne sonore. CINEMA-DSP integra le tecnologie DTS, Dolby Digital e Dolby Pro Logic di circondamento con i programmi di campo sonoro YAMAHA DSP per produrre effetti di eccezione. Ricrea nel modo più complesso possibile la gamma di suoni di un film come era stata intesa dal regista nella vostra stanza di ascolto. Nei programmi di campo sonoro CINEMA-DSP, il processamento DSP Yamaha dei suoni viene aggiunto ai canali principali destro e sinistro, e centrale in modo da rendere i dialoghi più realistici, dare profondità al suono, rendere naturali le transizioni fra sorgenti di suono e mettere al di fuori dello schermo i campo degli effetti sonori.

Quando un segnale DTS o Dolby Digital viene rilevato, il processore di campo sonoro CINEMA-DSP automaticamente sceglie il programma di campo sonoro più adatto al segnale stesso.

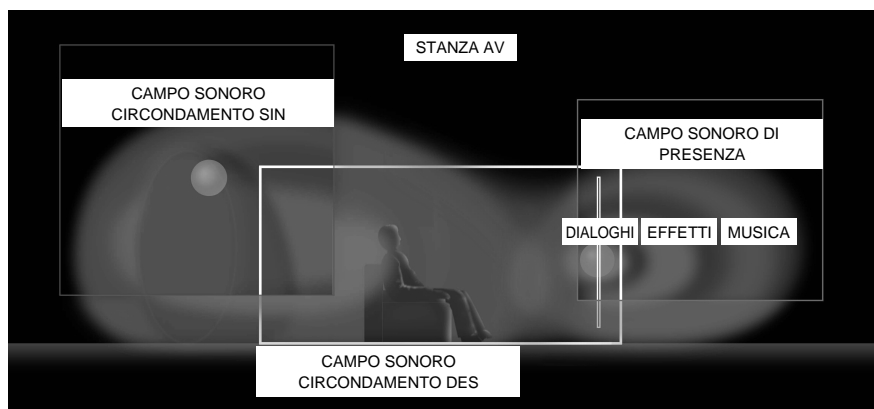

Programmi per cinema

Le colonne sonore a sei canali dei film a 70 mm producono una localizzazione dei campi sonori precisa e suoni ricchi e profondi senza fare uso del processamento a matrice. I programmi Movie Theater 70 mm di quest'unità producono una qualità dei suoni ed una localizzazione nello spazio uguale a quella delle colonne sonore a sei canali. Il decodificatore Dolby Digital incorporato porterà a casa vostra la qualità professionale del suono originariamente esclusiva dei cinema. Con il programma Movie Theater e la tecnologia Dolby Digital di quest'unità potete ricreare un suono dinamico che dà la sensazione di trovarsi al cinema.

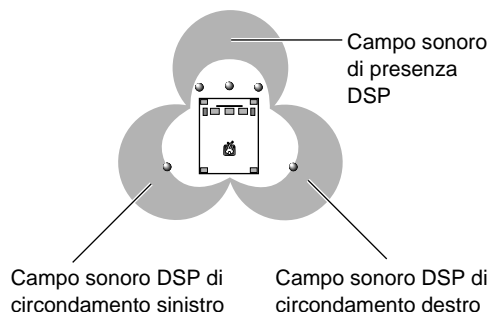
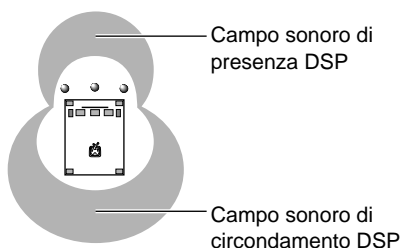

Effetto Dolby Pro Logic + effetto di campo sonoro DSP

Questi programmi esprimono un campo sonoro immenso ed un esteso effetto di circondamento. Essi danno anche profondità al suono dai diffusori principali per ricreare il suono realistico di un cinema con il sistema Dolby Stereo.

Effetto Dolby Digital/DTS + effetto di campo sonoro DSP

Questi programmi usano il processamento a tre campi DSP per ciascuno dei segnali Dolby Digital o DTS dei canali anteriore, di circondamento sinistro, e di circondamento destro. Questo processamento permette a quest'unità di riprodurre un campo sonoro immenso e l'espressione di circondamento del sistema Dolby Digital o DTS in dotazione ai cinema senza sacrificare la chiarezza della separazione dei canali.

Dolby Digital Matrix 6.1/DTS ES + effetto sonoro DSP

Questi programmi massimizzano l'esperienza di circondamento dato viene aggiunto un campo sonoro extra nel canale centrale posteriore.

Programmi CINEMA-DSP

A seconda del formato del segnale in ingresso, quest'unità sceglie automaticamente il decodificatore appropriato e la configurazione di campo sonoro DSP adatta.

Tabella dei nomi dei programmi di ciascun formato in ingresso

Ingresso		Stereo (2 can.)	DOLBY DIGITAL (5.1 can.)	DTS (5.1 can.)	DOLBY DIGITAL (6.1 can.)*	DTS ES (6.1 can.)*
Gruppo programmi						
7	ENTERTAINMENT	Game	—	—	—	—
8	CONCERT VIDEO	Classical/Opera	—	—	—	—
		Pop/Rock	—	—	—	—
9	TV THEATER	Mono Movie	—	—	—	—
		Variety/Sports	—	—	—	—
10	MOVIE THEATER 1	70 mm Spectacle	DGTL Spectacle	DTS Spectacle	Spectacle 6.1	Spectacle ES
		70 mm Sci-Fi	DGTL Sci-Fi	DTS Sci-Fi	Sci-Fi 6.1	Sci-Fi ES
11	MOVIE THEATER 2	70 mm Adventure	DGTL Adventure	DTS Adventure	Adventure 6.1	Adventure ES
		70 mm General	DGTL General	DTS General	General 6.1	General ES
12	PRO LOGIC	Normal	—	—	—	—
		Enhanced	—	—	—	—
	DOLBY DIGITAL	—	Normal	—	Matrix 6.1	—
		—	Enhanced	—	Enhanced 6.1	—
	DTS DIGITAL SUR	—	—	Normal	—	ES
		—	—	Enhanced	—	Enhanced ES

* Il decodificatore Matrix è acceso.

■ Gruppi di programmi da 7 (Game) a 9

Questi sono i gruppi di programmi per sorgenti audio video.

■ Gruppi di programmi da 10 a 12

Ideali per la riproduzione di film con codifica Dolby Surround, Dolby Digital o DTS. Se viene ricevuto segnale da dischi recentissimi codificati con il sistema Digital Surround a 6 canali, il decodificatore Matrix interno permette la riproduzione a 6.1 canali completa.

PRO LOGIC funziona quando il segnale ricevuto è analogico o PCM audio oppure è codificato con il sistema Dolby Digital in due canali.

DOLBY DIGITAL funziona quando il segnale in ingresso è codificato con il sistema Dolby Digital con più di due canali.

DTS DIGITAL SUR funziona quando il segnale in ingresso è codificato con il sistema DTS.

Nota:

- Nessun suono deve venire emesso dai diffusori principali quando una sorgente monoaurale viene riprodotta con i gruppi di programmi di campo sonoro 7 (Game) e da 8 a 12.

EntertainmentGruppo programmi **7****■ Game**

Questo programma aggiunge un senso di spazio e profondità ai suoni dei videogiochi.

Concert VideoGruppo programmi **8****■ Classical/Opera**

Questo programma produce un'eccellente profondità delle parti vocali ed una grande chiarezza del suono limitando il riverbero. Il campo sonoro di circondamento è relativamente moderato ma riproduce bene il suono usando dati raccolti in una sala da concerto.

■ Pop/Rock

Questo programma produce un'atmosfera piena di entusiasmo e vi fa sentire come se steste assistendo effettivamente ad un concerto jazz o rock.

TV TheaterGruppo programmi **9****■ Mono Movie**

Questo programma è studiato per la riproduzione di film monofonici, ad esempio vecchi film. Il programma produce solo un certo riverbero facendo suo del solo campo sonori di presenza.

■ Variety/Sports

Nonostante il campo sonoro di presenza sia relativamente stretto, il campo sonoro di circondamento impiega l'ambiente sonoro di una grande sala da concerti. Con questo programma, potrete gustare programmi televisivi come notiziari, varietà, programmi musicali e sportivi.

Movie Theater 1Gruppo programmi **10****■ Spectacle**

Questo programma ricrea il campo sonoro molto ampio di un cinema per la proiezione di filmati da 70 mm. Riproduce il segnale originale nei dettagli, rendendo il campo sonoro e quello visivo incredibilmente reali. Questo programma è ideale per qualsiasi sorgente di segnale Dolby Surround, in particolare film prodotti su larga scala.

■ Sci-Fi

Questo programma riproduce chiaramente lo spazio cinematografico ampio delle più recenti colonne sonore di fantascienza.

Movie Theater 2Gruppo programmi **11****■ Adventure**

Questo programma è ideale per riprodurre esattamente i suoni dei più recenti film a 70 mm e multipista. Il campo sonoro viene reso simile a quello dei più recenti cinema in modo che il riverbero del campo sonoro stesso sia ridotto il più possibile.

■ General

Questo programma è stato creato per riprodurre suoni a film a 70 mm e multipista, ed è caratterizzato da un campo sonoro soffice ed esteso. Il campo sonoro di presenza è relativamente stretto e si estende spazialmente tutto attorno e verso lo schermo, riducendo l'effetto delle conversazioni senza farne perdere la chiarezza.

Dolby/DTS SurroundGruppo programmi **12****■ Normal/Matrix 6.1/ES**

Il decodificatore incorporato riproduce con precisione i suoni e gli effetti di varie sorgenti. Il processo di decodifica, molto efficiente, migliora la diafonia e la separazione dei canali, rendendo il posizionamento dei suoni più naturale e preciso. In questo programma, non viene applicato alcun effetto DSP.

■ Enhanced/6.1/ES

Questo programma simula i sistemi a più diffusori di cinema a 35 mm. La decodifica Dolby Surround ed il processamento di campo sonoro digitale creano effetti precisi senza cambiare l'orientamento originale del suono. Gli effetti di circondamento prodotti da questo campo sonoro si avvolgono attorno allo spettatore in modo naturale dal retro verso sinistra e destra e verso lo schermo.

Parametri DSP

Potete ottenere suono di ottima qualità con i parametri predefiniti di quest'unità, ma potete ciò nonostante cambiare alcuni parametri se ritenete che questo possa rendere la riproduzione più adatta alla vostra stanza di ascolto o all'impianto che possedete.

Modifica dei parametri

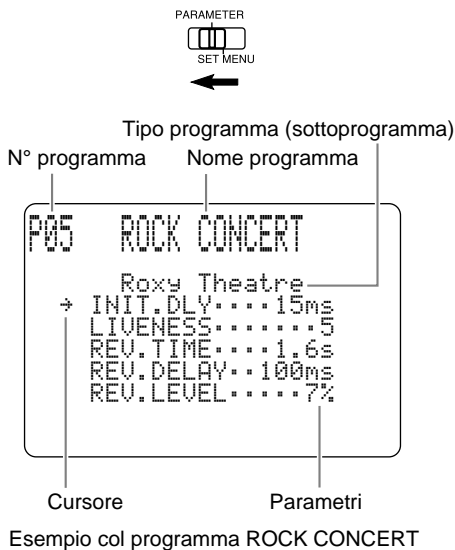

- 1 Portare **PARAMETER/SET MENU** su **PARAMETER** servendosi del telecomando.
 - 2 Accendere il monitor video e premere **ON SCREEN** per scegliere il modo a tutto display.
 - 3 Scegliere il programma di campo sonoro che volete regolare.
 - 4 Premere ∇ o \triangle per scegliere il parametro desiderato.
 - 5 Premere **+** o **-** per cambiare il valore del parametro.
- Quando si sceglie per il parametro un valore diverso da quello predefinito di fabbrica, un asterisco appare sul monitor accanto al nome del parametro.
- 6 Ripetere le fasi da 3 a 5 quando necessario per modificare altri parametri.

Descrizione dei parametri

Potete cambiare i valori di certi parametri dei campi sonori digitali in modo da ricreare più accuratamente i campi sonori stessi nella vostra stanza di ascolto. Tenere presente che non tutti i parametri che seguono sono disponibili in tutti i programmi.

INIT. DLY (ritardo iniziale)

[P. INT. DLY per il campo sonoro di presenza]

Gamma di controllo Da 1 a 99 msec

Funzione Questo parametro cambia la distanza apparente dalla sorgente del suono regolando il ritardo fra il suono arrivato direttamente e la prima riflessione percepita dall'ascoltatore.

Descrizione Più piccolo il valore e più vicino sembra essere il suono. Più grande il valore e più grande la distanza da cui il suono sembra provenire. Per una stanza piccola, questo valore deve essere piccolo, mentre per una grande al contrario deve essere grande.

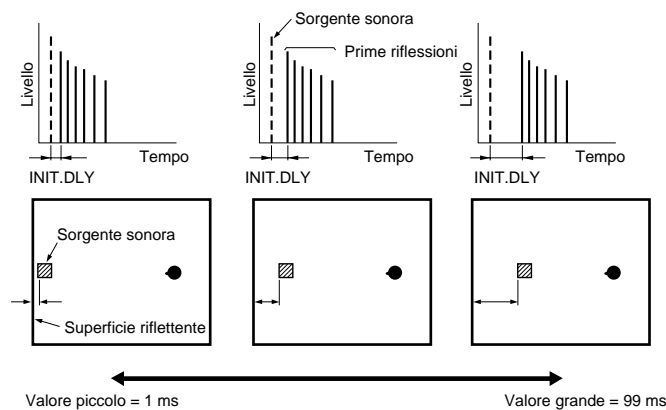

ROOM SIZE**[P. ROOM SIZE** per il campo sonoro di presenza]

Gamma di controllo Da 0.1 a 2.0

Funzione Questo parametro regola le dimensioni apparenti del campo sonoro di circondamento. Più grande il valore e più grande diviene il campo sonoro di circondamento.

Descrizione Dato che il suono viene riflesso più volte dalle pareti di una stanza, più grande questa è e più lungo il tempo fra il suono riflesso originale e le riflessioni seguenti. Controllando il tempo trascorso fra le riflessioni potete controllare le dimensioni dell'ambiente di ascolto simulato. Cambiando questo parametro da uno a due si raddoppiano le dimensioni dell'ambiente di ascolto virtuale.

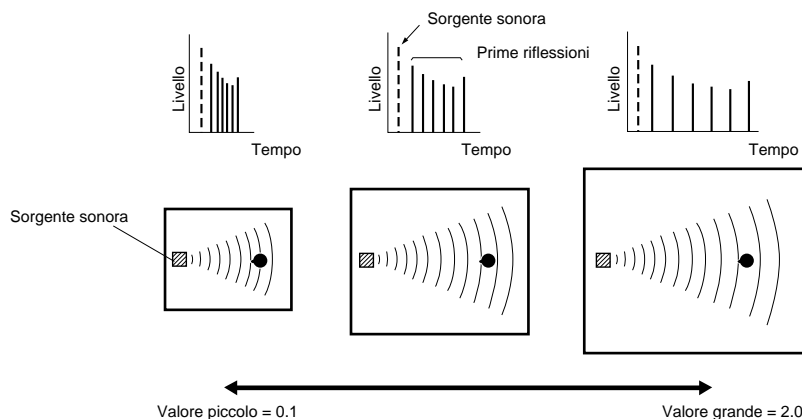
**LIVENESS**

Gamma di controllo Da 0 a 10

Funzione Questo parametro regola la riflettività delle pareti nella sala di ascolto virtuale cambiando la velocità con cui decadono le prime riflessioni dei suoni.

Descrizione Le prime riflessioni di un suono decadono più velocemente in una stanza le cui pareti assorbono i suoni che in una in cui queste li riflettono. Una stanza che assorbe i suoni viene chiamata "acusticamente inerte", mentre una che li riflette viene chiamata "acusticamente attiva". Il parametro LIVENESS vi permette di regolare la riflettività delle pareti nella sala di ascolto virtuale e così la "attività" della stanza d'ascolto.

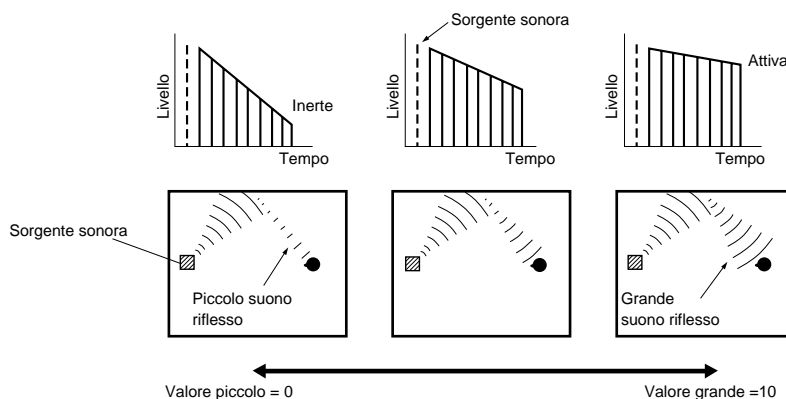

S. DELAY (ritardo circondamento) Gamma di controllo Da 0 a 49 msec (La gamma dipende dal formato del segnale.)

Funzione Questo parametro regola il ritardo fra il suono diretto e la prima riflessione del campo sonoro di circondamento.

S. INIT. DLY (ritardo iniziale di circondamento)

Gamma di controllo Da 1 a 49 msec

Funzione Questo parametro regola il ritardo fra il suono diretto e la prima riflessione del lato di circondamento del campo sonoro. Si può regolare questo parametro solo quando si possiedono almeno due canali anteriori e due posteriori.

S. ROOM SIZE (dimensioni stanza can. circondamento)

Gamma di controllo Da 0.1 a 2.0

Funzione Questo parametro regola le dimensioni apparenti del campo di circondamento.

S. LIVENESS (“attività” di circondamento)

Gamma di controllo Da 0 a 10

Funzione Questo parametro regola la riflettività apparente delle pareti virtuali di un campo sonoro di circondamento.

RC. INIT. DLY (ritardo iniziale canale centrale posteriore)

Gamma di controllo Da 1 a 49 msec

Funzione Questo parametro regola il ritardo fra il suono diretto e la prima riflessione del canale centrale posteriore.

RC. ROOM SIZE (dimensioni stanza can. centrale posteriore)

Gamma di controllo Da 0.1 a 2.0

Funzione Questo parametro regola le dimensioni apparenti del campo sonoro del canale centrale posteriore.

RC. LIVENESS (“attività” canale posteriore centrale)

Gamma di controllo Da 0 a 10

Funzione Questo parametro regola la riflettività apparente delle pareti virtuali di un campo sonoro del canale centrale posteriore.

REV. TIME (tempo di riverbero)

Gamma di controllo Da 1.0 a 5.0 sec

Funzione Questo parametro regola il tempo necessario perché un suono denso di riverbero decada di 60 dB ad 1 kHz. Questo cambia su di una gamma molto ampia le dimensioni dell’ambiente acustico.

Descrizione Impostare un tempo di riverbero più lungo per sorgenti ed ambienti di ascolto inerti, oppure uno più breve per sorgenti ed ambienti di ascolto attivi.

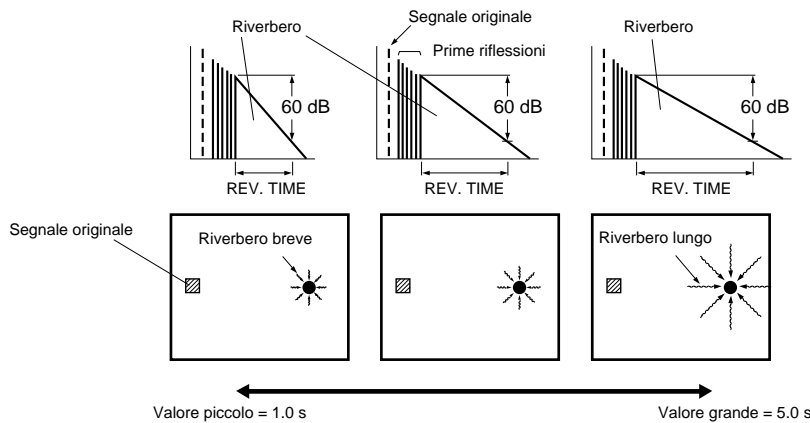

REV. DELAY (ritardo riverbero)

Gamma di controllo Da 0 a 250 msec

Funzione Questo parametro regola la differenza di tempo fra l’inizio del suono diretto e l’inizio del riverbero.

Descrizione Più grande è il valore e più tardi inizia il riverbero. Un riverbero ritardato fa sembrare più grande l’ambiente di ascolto.

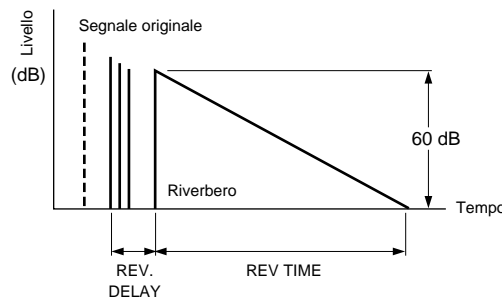

REV. LEVEL (livello di riverbero)

Gamma di controllo Da 0 a 100 %

Funzione Questo parametro regola il volume del riverbero.

Descrizione Più grande il valore e più forte il riverbero.

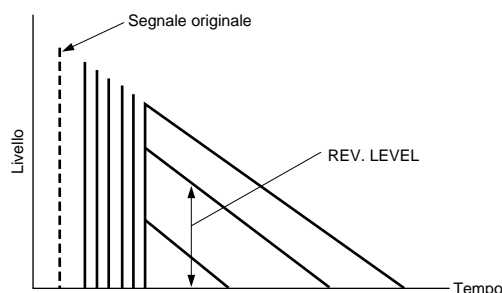
**CT. DELAY (ritardo canale centrale)**

Gamma di controllo Da 0 a 50 msec

Funzione Questi parametri regolano i tempi di ritardo di ciascun canale nel modo stereo a otto canali.

LS. DELAY (ritardo canale circondamento sinistro)

Gamma di controllo Da 0 a 50 msec

Funzione Questi parametri regolano i tempi di ritardo di ciascun canale nel modo stereo a otto canali.

RC. DELAY (ritardo canale centrale posteriore)

Gamma di controllo Da 0 a 50 msec

Funzione Questi parametri regolano i tempi di ritardo di ciascun canale nel modo stereo a otto canali.

RS. DELAY (ritardo canale circondamento destro)

Gamma di controllo Da 0 a 50 msec

Funzione Questi parametri regolano i tempi di ritardo di ciascun canale nel modo stereo a otto canali.

FL. DELAY (ritardo canale anteriore sinistro)

Gamma di controllo Da 0 a 50 msec

Funzione Questi parametri regolano i tempi di ritardo di ciascun canale nel modo stereo a otto canali.

FR. DELAY (ritardo canale anteriore destro)

Gamma di controllo Da 0 a 50 msec

Funzione Questi parametri regolano i tempi di ritardo di ciascun canale nel modo stereo a otto canali.

Ritorno ai valori impostati in fabbrica**■ Per riportare un parametro ai valori preimpostati in fabbrica**

Scegliere il parametro desiderato. Mantenere quindi premuto il pulsante + o - sino a che il valore si ferma temporaneamente sull'impostazione predefinita. L'asterisco sul display accanto al nome del parametro scompare.

■ Per riportare tutti i parametri ai loro valori predefiniti

Usare SET MENU per riportare tutti i parametri di tutti i programmi DSP entro un gruppo scelto ai valori predefiniti. Quest'operazione riporta tutti i parametri di tutti i programmi DSP entro quel gruppo ai valori predefiniti.

Note:

- I parametri disponibili per alcuni dei programmi possono venire visualizzati su più di una pagina OSD. Per scorrere le pagine, premere ∇ o \triangle .
- Se l'indicazione "MEMORY GUARD!" appare sul monitor, la funzione di protezione della memoria è attivata e non si possono cambiare i valori dei parametri. Essa va disattivata con menu SET MENU.

Appendici

Diagnostica

Se quest'unità non sembra funzionare correttamente, controllare la sezione del manuale che segue. Se il problema accusato non è elencato o se le istruzioni date non hanno alcun risultato, spegnere l'unità, scollegarne il cavo di alimentazione ed entrare in contatto col proprio negoziante di fiducia o con il più vicino centro assistenza Yamaha.

Se quest'unità dovesse venire esposta a forti scosse elettriche, ad esempio fulmini e scariche di elettricità statica o se si commettono certi errori di uso dei comandi, essa può non funzionare più bene. In questi casi, spegnere l'unità, scollegare il cavo di alimentazione, ricollegarlo dopo 30 secondi e riprendere l'uso dell'unità.

Problemi in generale

Problema	Causa probabile	Rimedio
L'unità non si accende anche se viene premuto STANDBY/ON o se si ritorna al modo di attesa in modo improvviso dopo che l'unità è stata accesa.	Il cavo di alimentazione è scollegato o la sua spina è male inserita.	Collegare bene il cavo di alimentazione.
	Il selettore IMPEDANCE SELECTOR del pannello posteriore non è regolato correttamente.	Portare il selettore su di una delle due posizioni scegliendola a seconda dei diffusori che si possiedono mentre quest'unità si trova nel modo di attesa.
	Il circuito di protezione è stato attivato.	Controllare che tutti i cavi dei diffusori siano collegati correttamente a quest'unità ed ai diffusori e che nessuno tocchi un qualsiasi punto che non sia un terminale.
Rombo	Un cavo non è collegato bene.	Colletare bene le spine audio. Se il problema persiste, esso potrebbe risiedere nei cavi.
	Il giradischi non è stato collegato al terminale di messa a terra GND.	Collegare il cavo di messa a terra del giradischi al terminale GND di quest'unità.
Riproduzione video o audio mancata.	Il volume è stato abbassato.	Aumentare il volume.
	Collegamenti di ingresso o uscita scorretti.	Collegare correttamente il componente. Se il problema persiste, esso potrebbe risiedere nei cavi.
	Il selettore d'ingresso scelto è scorretto.	Scegliere l'ingresso adatto col selettore INPUT .
	Quest'unità si trova nel modo di ingresso DTS.	Premere INPUT MODE per scegliere un altro modo di ingresso.
	I segnali digitali di codifica diversa da PCM audio, Dolby Digital o DTS provengono a quest'unità da un CD-ROM, ecc.	Riprodurre una sorgente di segnale riproducibile.
Immagine assente	Il componente di origine del segnale è stato collegato a quest'unità con un cavo S-Video, ma fra quest'unità ed il monitor non sono stati fatti collegamenti S-Video.	Collegare il terminale S VIDEO MONITOR OUT di quest'unità al terminale di ingresso S-Video del televisore o monitor o scollegare il cavo S-Video dal componente sorgente del segnale.
Un canale non produce suono.	Un cavo non è collegato bene.	Collegare bene tutti i cavi. Se il problema persiste, i cavi possono essere difettosi.
Il comando VOLUME non permette di aumentare di molto il volume.	Comando MUTE attivato.	Portare VOLUME sul minimo, premere MUTE per fare riprendere l'audio e regolare di nuovo il volume.
	Il componente collegato alle prese MD/TAPE OUT o CD-R OUT di quest'unità viene spento.	Accendere il componente.
La riproduzione audio viene interrotta improvvisamente.	Il circuito di protezione è stato attivato da un corto circuito o altro.	Controllare che il selettore IMPEDANCE SELECTOR si trovi nella posizione giusta e quindi riaccendere l'unità. Controllare che i cavi dei diffusori non si tocchino fra loro e riaccendere l'unità.
	Il timer di spegnimento SLEEP si è attivato.	Cancellare la funzione di spegnimento via timer SLEEP .
	Il suono viene silenziato.	Premere MUTE o qualsiasi pulsante di funzione di quest'unità per cancellare il modo di silenziamento e quindi regolare il volume.
I diffusori di effetto non producono alcun suono.	L'effetto è disattivato.	Premere EFFECT per attivare l'effetto.
	Un programma di campo sonoro Dolby Surround o DTS viene usato con materiale non codificato con Dolby Surround o DTS.	Scegliere un altro programma di campo sonoro.
Nessuna visualizzazione OSD sul monitor video	È stato scelto DISPLAY OFF .	Scegliere "Full Display" o "Short Display".
	BLUE BACK si trova su OFF in DISPLAY SET .	Scegliere "AUTO".

Problema	Causa probabile	Rimedio
I diffusori di effetto anteriori non producono alcun suono.	Si è scelto PRO LOGIC/Normal, DOLBY DIGITAL/Normal o DTS DIGITAL SUR./Normal del programma DSP 12.	Scegliere un altro programma di campo sonoro.
	Il livello del segnale anteriore è sul minimo.	Regolare il livello dei diffusori anteriori di effetto.
	La voce 1F. FRNT EFCT del menu SET MENU si trova su "NONE".	Scegliere "YES".
Il diffusore centrale non produce alcun suono.	La voce 1A. CENTER SP del menu SET MENU si trova su "NONE".	Scegliere il modo adatto al diffusore centrale che possedete.
	Viene scelto uno dei campi sonori DSP Hi-Fi da 1 a 7 (salvo "Game").	Scegliere un altro programma di campo sonoro.
	I segnali in ingresso di una sorgente codificata con i sistemi Dolby Digital o DTS non include segnale per il canale centrale.	Consultare le istruzioni per la sorgente al momento in riproduzione.
I diffusori di effetto posteriori non producono alcun suono.	Il livello dei diffusori posteriori destro e sinistro si trova sul minimo.	Aumentare il livello dei diffusori posteriori destro e sinistro.
	Una sorgente monoaurale viene riprodotta con il programma di campo sonoro 12.	Scegliere un altro programma di campo sonoro.
Il subwoofer non produce alcun suono.	La voce 1E. LFE/BASS OUT del menu SET MENU si trova su "MAIN" quando del segnale Dolby Digital o DTS viene riprodotto.	Scegliere "SWFR" o "BOTH".
	La voce 1E. LFE/BASS OUT del menu SET MENU si trova su "SWFR" o "MAIN" quando del segnale a due canali viene riprodotto.	Scegliere "BOTH".
Riproduzione dei bassi scadente.	La voce 1E. LFE/BASS OUT del menu SET MENU si trova su "SWFR" o "BOTH" ma il vostro sistema non include un subwoofer.	Scegliere "MAIN".
	Il modo di uscita scelto per ciascun canale (MAIN, CENTER o REAR) del menu SET MENU non corrisponde alla configurazione dei diffusori.	Scegliere il modo di uscita adatto a ciascun canale sulla base delle dimensioni dei diffusori nella propria configurazione.
Il volume non può venire aumentato o il suono è distorto.	Il componente collegato alle prese REC OUT di quest'unità è spento.	Accendere il componente.
I parametri DSP ed alcune altre regolazioni dell'unità non possono venire cambiati.	La voce 15. MEMORY GUARD del menu SET MENU si trova su ON.	Scegliere "OFF".
L'unità non funziona regolarmente.	Il microprocessore interno è stato bloccato da una scarica elettrica, ad esempio da un fulmine o da elettricità statica, o da un'alimentazione a voltaggio troppo basso.	Scollegare il cavo di alimentazione a corrente alternata dalla presa e ricollegarla dopo circa un minuto.
Un segnale non può venire registrato da un registratore a cassette o da un videoregistratore collegato a quest'unità.	La sorgente di segnale è collegata a quest'unità solo con cavi digitali.	Fare collegamenti aggiuntivi alle prese analogiche.
L'indicazione "CHECK SP WIRES!" appare sul display.	I cavi dei diffusori sono in corto circuito.	Controllare che tutti i cavi dei diffusori siano collegati correttamente.
Un televisore o sintonizzatore nelle vicinanze causa rumore.	L'unità è troppo vicina al componente influenzato.	Allontanare fra loro i due componenti.
Il suono degrada durante l'ascolto in una cuffia collegata ad un lettore CD o ad un registratore a cassette collegato a quest'unità.	Quest'unità è spenta.	Accendere quest'unità.
Il messaggio "INPUT DATA ERROR" appare sul display e non si sente alcun suono.	Si sta riproducendo una sorgente di segnale non standard o il componente che riproduce non funziona correttamente.	Controllare la sorgente di segnale o spegnere il componente sorgente del segnale, quindi riaccenderlo.

Telecomando

Problema	Causa probabile	Rimedio
Il telecomando non funziona.	Le batterie sono scariche.	Sostituire le batterie con altre nuove e premere il pulsante RESET all'interno del vano batterie.
	Il microprocessore dell'unità è bloccato.	Premere il pulsante RESET all'interno del vano batterie.
Il telecomando non funziona bene.	Distanza o angolazione scorretta.	Il raggio di azione del telecomando arriva a 6 m e non oltre 30 gradi dalla perpendicolare al piano del sensore del pannello anteriore dell'unità.
	Luce solare diretta o artificiale intensa, ad esempio da una luce a fluorescenza, che colpisce il sensore di telecomando dell'unità.	Cambiare la posizione di quest'unità.
	Il microprocessore dell'unità è bloccato.	Premere il pulsante RESET all'interno del vano batterie.
Il telecomando non impara nuove funzioni e l'indicatore TRANSMIT non lampeggia e non si accende.	Le batterie di questo o dell'altro telecomando sono scariche.	Sostituire le batterie con altre nuove e premere il pulsante RESET all'interno del vano batterie.
	La distanza fra i due telecomandi è eccessiva.	Portare i telecomandi ad una distanza adeguata.
	La codifica o la modulazione del segnale dell'altro telecomando non è compatibile con quella di questo.	L'apprendimento non è possibile.
	Spazio in memoria esaurito.	Non è possibile apprendere nuove funzioni senza apprenderne di vecchie.
	Il microprocessore dell'unità è bloccato.	Premere il pulsante RESET all'interno del vano batterie.
Le funzioni continue come la regolazione del volume vengono apprese, ma funzionano solo brevemente e poi si fermano.	Il processo di apprendimento è incompleto.	Mantenere premuto il pulsante di funzione dell'altro telecomando sino a che TRANSMIT inizia a lampeggiare lentamente.

Dati Tecnici

Sezione Audio

Potenza minima d'uscita RMS per canale	
Da 20 Hz a 20 kHz, 0.02% di D.A.C., 8 Ω	
Canali principali S/D, centrale, posteriore	100 W
Da 1 kHz, 0.05% D.A.C.	
Anteriori S/D	25 W
<Modelli generale e cinese>	
Potenza massima di uscita (EIAJ)	
1 kHz, 10% di D.A.C., 8 Ω	
Canali principali S/D, centrale, posteriore S/D, centrale	
posteriore	135 W
Canali anteriori S/D	35 W
Potenza di uscita standard DIN	
1 kHz, 0.7% di D.A.C., 4 Ω, principali S/D	160 W
Potenza di uscita IEC	
1kHz, 0.015% di D.A.C., 8 Ω, principali S/D	115 W
Potenza dinamica (IHF)	
8/6/4/2 Ω, principali L/R	140/170/220/320 W
Fattore di smorzamento	
Da 20 Hz a 20 kHz, 8 ohm, principali L/R	200 o più
Ampiezza banda di potenza	
50 W, 0.08% di D.A.C. 8 Ω, principali S/D	da 10 Hz a 50 kHz
Risposta in frequenza	
CD in canali principali S/D	Da 10 Hz a 100 kHz, -3 dB
Distorsione armonica complessiva	
Da 20 Hz a 20 kHz, 50 W, 8 Ω, principali S/D	0.015%
Rapporto segnale/rumore (rete IHF-A)	
CD (in corto a 250 mV) nei canali principali S/D, effetti off	
	100 dB
PHONO (in corto a 5 mV) nei canali principali S/D, effetti off	
	86 dB
Rumore residuo (rete IHF-A)	
Principali S/D	150 μV o meno
Separazione canali (1 kHz/10 kHz)	
CD (terminato 5.1k) nei canali principali S/D	60 dB/45 dB
Controlli dei toni (canali principali S/D)	
Enfasi/riduzione bassi	±10 dB/50 Hz
Enfasi/riduzione acuti	±10 dB/20 kHz
Estensione bassi	+6 dB/60 Hz
Uscita cuffie	150 mV/100 Ω
Sensibilità d'ingresso	
CD, ecc.	150 mV/47 kΩ
Fono	2.5 mV/47 kΩ
Linea d'ingresso principale	1 V/47 kΩ
Livello di uscita	
REC OUT	150 mV/1 kΩ
PRE OUT	1 V/1.2 kΩ
SUB WOOFER	4 V/1.2 kΩ

Sezione video

Tipo di segnale video	PAL
[Modelli generale e cinese]	NTSC/PAL
Livello segnale video composito	1 Vp-p/75 Ω
Livello segnale S-Video	
Y	1 Vp-p/75 Ω
C	0.286 Vp-p/75 Ω
Livello segnale video "Component"	
Y	1 Vp-p/75 Ω
PB/CB, PR/CR	0.7 Vp-p/75 Ω
Rapporto S/R	50 dB
Risposta in frequenza (MONITOR OUT)	
Composito/S-Video	Da 5 Hz a 10 MHz, -3dB
"Component"	C.c da 30 MHz, -3 dB

Dati generali

Alimentazione	
[Modello europeo e britannico]	C.a. da 230 V/50 Hz
[Modelli cinese e generale]	C.a. 110/120/220/240 V, 50/60 Hz
Consumo	480 W
Modo di attesa	1.2 W
Prese di servizio (totale: max. 100 W)	3 asservite
[Modello britannico]	1 asservite
Dimensioni (L x A x P)	449 x 191 x 468 mm
Peso	22 kg
Accessori	Telecomando
	Batterie
	Guida rapida
	Adesivi dei pannelli laterali
[Modello europeo]	Cavo di alimentazione

* Dati tecnici soggetti a modifiche senza preavviso.

PRECAUCIÓN: LEA LO SIGUIENTE ANTES DE UTILIZAR SU UNIDAD.

- 1 Para asegurar el mejor rendimiento posible, lea con mucha atención este manual. Y guárdelo en un lugar seguro para poder consultarlo en el futuro.
- 2 Instale esta unidad en un lugar bien ventilado, fresco, seco y limpio, con una separación mínima de 30 cm por la parte superior, 20 cm por los costados derecho e izquierdo y 10 cm por la parte trasera, para disponer así de espacio para la ventilación. Instálela alejada de la luz solar directa, fuentes de calor, vibración, polvo, humedad y/o frío.
- 3 Coloque la unidad alejada de otros aparatos, motores o transformadores eléctricos, para evitar sonidos de zumbido. Para impedir incendios o descargas eléctricas, no ponga la unidad donde pueda quedar expuesta a la lluvia, el agua y/o cualquier otro tipo de líquido.
- 4 No exponga esta unidad a cambios de temperatura repentinos, del frío al calor, y no la coloque en un entorno con mucha humedad (es decir, una sala con humidificador) para impedir que se forme condensación en el interior de la misma, lo que puede causar una descarga eléctrica, un incendio daños en esta unidad y/o lesiones a personas.
- 5 Encima de esta unidad no coloque:
 - Otros componentes, porque pueden causar daños y/o hacer que se pierda el color de la superficie de esta unidad.
 - Objetos con fuego (es decir, velas), porque éstos pueden causar un incendio, daños en esta unidad y/o lesiones a personas.
 - Recipientes con líquidos en su interior, porque pueden causar descargas eléctricas al usuario y/o daños en esta unidad.
- 6 No tape esta unidad con un periódico, mantel, cortina, etc. para no obstruir la salida del calor. Si aumenta la temperatura en el interior de la unidad, esto puede causar un incendio, daños en esta unidad y/o lesiones a personas.
- 7 No conecte esta unidad a la toma de corriente hasta después de haber finalizado todas las demás conexiones.
- 8 No utilice esta unidad al revés. Podrá recalentarse y causar daños.
- 9 No emplee a la fuerza los interruptores controles y/o cables.
- 10 Cuando desconecte el cable de alimentación de la toma de corriente, tire de la clavija, no tire del cable.
- 11 No limpie esta unidad con disolventes químicos; estos podrían estropear el acabado. Utilice un paño limpio y seco.
- 12 Sólo deberá utilizarse la tensión especificada en esta unidad. La utilización de esta unidad con una tensión superior a la especificada resulta peligrosa y puede causar un incendio, daños en esta unidad y/o lesiones a personas. YAMAHA no se hará responsable de ningún daño debido al uso de esta unidad con una tensión diferente de la especificada.
- 13 Para impedir daños debidos a tormentas eléctricas, desconecte el cable de alimentación de la toma de corriente cuando se produzcan éstas.
- 14 Tenga cuidado de que no entren en esta unidad objetos extraños y/o líquidos.
- 15 No intente modificar o ajustar esta unidad. Póngase en contacto con personal de servicio YAMAHA autorizado cuando sea necesario repararla. La caja no deberá abrirse nunca por ningún motivo.
- 16 Cuando no piense utilizar esta unidad durante mucho tiempo (es decir, cuando se va de vacaciones, por ejemplo), desconecte la clavija del cable de alimentación de CA de la toma de corriente,
- 17 Asegúrese de leer la sección “Solución de problemas” para conocer los errores de funcionamiento más comunes antes de concluir que la unidad está averiada.
- 18 Antes de trasladar esta unidad, pulse STANDBY/ON para ponerla en el modo de espera, y desconecte la clavija del cable de alimentación de CA la toma de corriente.

Esta unidad no se desconectará de la fuente de CA mientras esté conectada a una toma de corriente, aunque se apague la unidad. A este estado se le llama modo de espera, y en él, esta unidad consume una cantidad muy pequeña de energía.



Fabricado bajo licencia de Dolby Laboratories. “Dolby”, “AC-3”, “Pro Logic” y el símbolo de la doble D son marcas registradas de Dolby Laboratories. Trabajos confidenciales sin publicar, © 1992-1997 Dolby Laboratories, Inc. Todos los derechos reservados.



Fabricado bajo licencia de Digital Theater Systems, Inc. Patente número 5,451,942 de los EE.UU. y otras patentes de todo el mundo otorgadas o pendientes. “DTS”, “DTS Digital Surround” y “DTS ES” son marcas registradas de Digital Theater Systems, Inc. Derechos de autor 1996 de Digital Theater Systems, Inc. Todos los derechos reservados.

Índice

<i>Introducción</i>	2
Para empezar	3
Controles y funciones	4
<i>Preparativos</i>	8
Configuraciones del sistema de altavoces	9
Conexiones	10
Visualizaciones en pantalla (OSD)	19
Colocación de los altavoces	20
Ajustes de altavoces	21
Niveles de salida de los altavoces	22
<i>Funcionamiento básico</i>	24
Reproducción básica	25
Grabación básica	29
<i>Funcionamiento avanzado</i>	30
Elementos de SET MENU	31
Funciones del mando a distancia	40
Ajuste de los niveles de los altavoces de efectos	51
Ajuste del temporizador para dormir	51
<i>Información adicional</i>	52
Procesamiento del campo de sonido digital (DSP)	53
CINEMA-DSP	55
Parámetro DSP	58
<i>Apéndice</i>	62
Solución de problemas	63
Especificaciones	66

Introducción

Bienvenido al emocionante mundo del entretenimiento digital en casa. Esta unidad es el amplificador AV más completo y avanzado que se encuentra a su disposición. Aunque usted no conozca algunas de las características más avanzadas de esta unidad, éstas son muy fáciles de utilizar. La tecnología de vanguardia incorporada, como Dolby Digital y DTS, puede llevar a su hogar el mismo sonido que el de las películas mostradas en los cines de más alta calidad de todo el mundo. Para disfrutar aún más de la experiencia al escuchar, esta unidad incluye un buen número de ambientes de escucha exclusivos creados digitalmente que reciben el nombre de campos de sonido digital. Elegir un programa de campo de sonido es como encontrarse presente en un lugar de conciertos al aire libre, una iglesia europea o un acogedor club de jazz. Tome tiempo para leer más acerca de estas características y disfrute de las nuevas experiencias que esta unidad proporciona a su cine para el hogar.

Características

- **Descodificador Dolby Digital y DTS**
- **Descodificador Dolby Digital Matrix 6.1/DTS ES**
- **Campos de sonido digital (DSP)**
- **CINEMA-DSP: Dolby Digital + DSP y DTS + DSP**
- **Virtual CINEMA DSP y HP CINEMA DSP**
- **Mando a distancia multifuncional**
- **Amplificador de potencia de 8 canales incorporado**

Para empezar

3

Comprobación del contenido del paquete	3
Instalación de las pilas en el mando a distancia	3
Utilización del mando a distancia	3

Controles y funciones

4

Panel delantero	4
Indicadores de visualización	5
Panel trasero	6
Mando a distancia	7

Para empezar

Comprobación del contenido del paquete

Compruebe su paquete para asegurarse de que tiene los artículos siguientes:

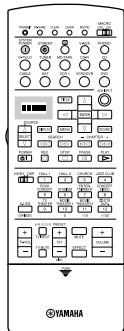

Mando a distancia

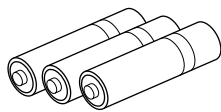

3 pilas alcalinas (LR6)

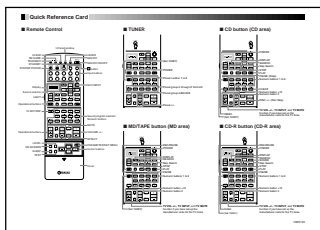

Guía de referencia rápida

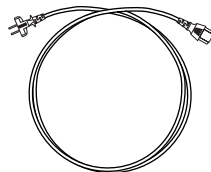

Cable de alimentación
(Modelo para Europa solamente)

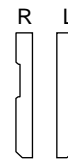

Pegatina para los paneles laterales

Cuando encuentre difícil instalar esta unidad en una estantería, quite los paneles laterales después de quitar los tornillos que los sujetan en sus lugares. Ponga estas pegatinas para tapar los agujeros de los tornillos quitando antes la cubierta que tapa la parte adhesiva.

Instalación de las pilas en el mando a distancia

Inserte las pilas en el sentido correcto, alineando las marcas + y - de las pilas con las marcas de polaridad (+ y -) del interior del compartimiento de las pilas.

Cambie periódicamente las pilas. No utilice pilas viejas junto con pilas nuevas.

No utilice al mismo tiempo tipos diferentes de pilas (pilas alcalinas y de manganeso por ejemplo). Lea cuidadosamente sus envoltorios porque hay tipos diferentes de pilas que pueden tener la misma forma y color.

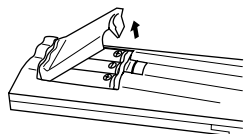

Botón de reposición

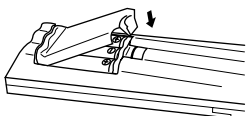

■ Acerca del cambio de las pilas

Al agotarse las pilas, el alcance de funcionamiento del mando a distancia se reduce y el indicador **TRANSMIT** no parpadea o su iluminación pierde intensidad. Cambie todas las pilas cuando note alguna de estas condiciones.

Notas:

- Si el mando a distancia está sin pilas durante más de 20 minutos, o si las pilas de la unidad están agotadas, el contenido de la memoria podrá perderse. Si se borra la memoria, inserte pilas nuevas y vuelva a programar cualquier función que haya sido borrada.
- Después de insertar pilas nuevas, asegúrese de presionar **RESET** en el compartimiento de las pilas utilizando un bolígrafo u otro objeto similar antes de utilizar el mando a distancia. (Esto no borra el contenido de la memoria.)

Utilización del mando a distancia

El mando a distancia transmite un rayo infrarrojo direccional. Asegúrese de apuntar directamente el mando a distancia al sensor de mando a distancia de esta unidad para controlarla. Cuando el sensor esté tapado o haya un objeto grande entre el mando a distancia y la unidad principal, el sensor no podrá recibir las señales. El sensor tal vez no pueda recibir correctamente las señales cuando está expuesto a la luz solar directa o a una luz artificial intensa (la de una lámpara fluorescente o luz estroboscópica por ejemplo). En este caso, cambie la dirección de la luz o cambie de posición la unidad principal para evitar la luz directa.

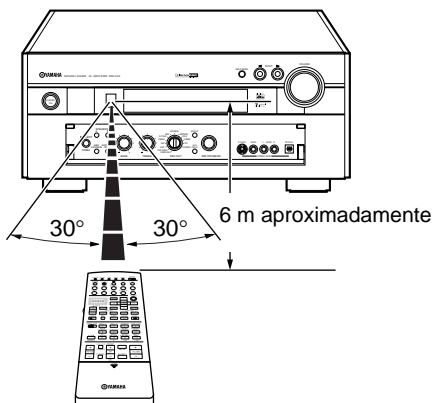

■ Acerca del manejo del mando a distancia

Maneje el mando a distancia con cuidado.

No derrame agua ni otros líquidos encima del mando a distancia.

No deje caer el mando a distancia.

No deje ni guarde el mando a distancia en los lugares siguientes:

- lugares donde la humedad o la temperatura sean altas como, por ejemplo, cerca de una calefacción o un baño;
- lugares polvorientos;
- lugares sometidos a temperaturas muy frías.

Panel delantero

Cuando no utilice los controles de detrás de la puerta del panel delantero, cierre la puerta. Para abrir la puerta, presione suavemente la parte inferior del panel.

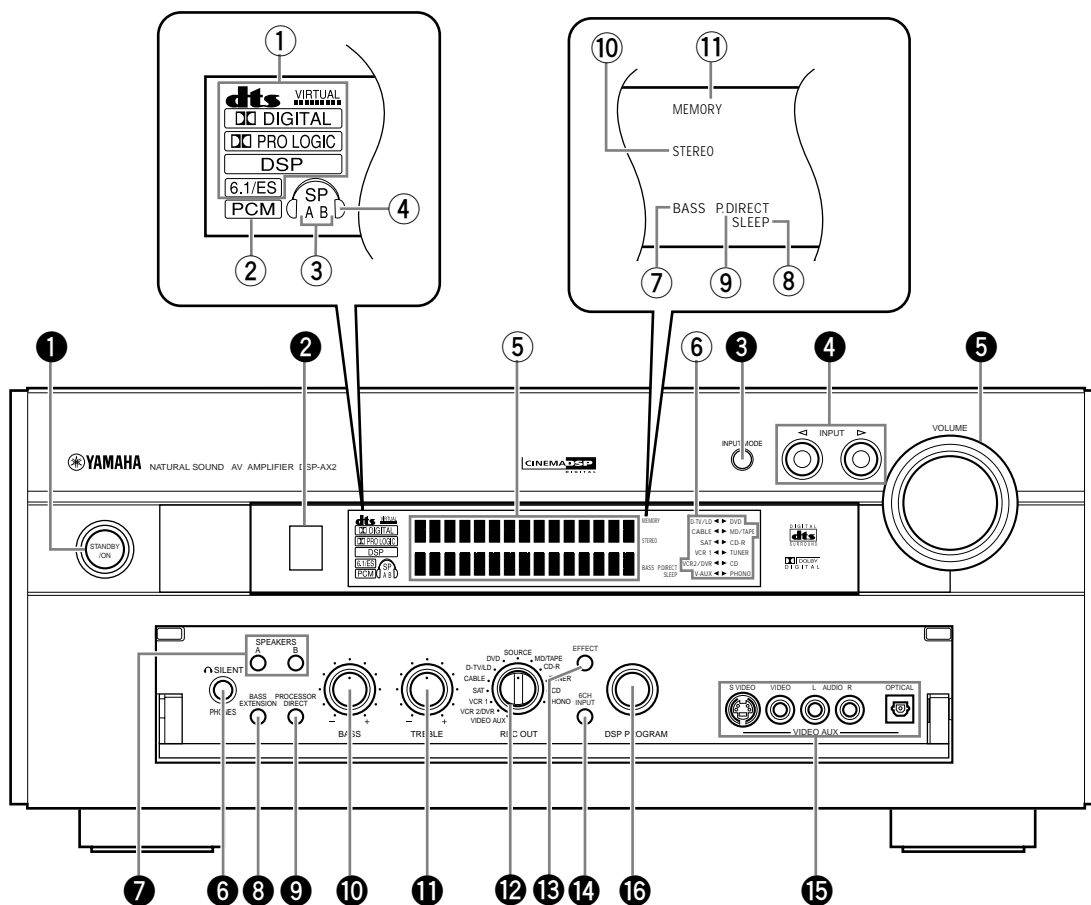

1 Espera/Encendido (STANDBY/ON)

Enciende (modo de encendido) o pone en espera (modo de espera) esta unidad. Cuando encienda esta unidad, oír un ruido seco y pasarán de cuatro a cinco segundos hasta que la unidad pueda reproducir sonido.

En el modo de espera, esta unidad consume una pequeña cantidad de energía para estar lista y responder al mando a distancia.

2 Sensor del mando a distancia

3 Modo de entrada (INPUT MODE)

Seleccione el tipo de señal de audio para la fuente seleccionada.

4 Selector de entrada (INPUT)

Selecciona un componente de reproducción.

5 Volumen (VOLUME)

Controla el nivel de salida de todos los canales de audio. Este control no afecta al nivel de la grabación.

6 Auriculares (PHONES)

Da salida a las señales de audio para escuchar en privado utilizando auriculares. Cuando conecte auriculares no saldrán señales a las tomas **PREOUT** ni a los altavoces.

7 Altavoces A/B (SPEAKERS A/B)

Cuando **SPEAKERS A/B** esté activado, estos botones encenderán el juego de altavoces principales conectados a los terminales A y/o B del panel trasero.

8 Encendido/Apagado del refuerzo de graves (BASS EXTENSION ON/OFF)

Cuando **BASS EXTENSION** esté activado, esta función reforzará la frecuencia baja de los canales principales izquierdo y derecho en +6 dB (60 Hz) y mantendrá el balance tonal general. Este tipo de refuerzo resultará útil si usted no utiliza un altavoz de subgraves. Sin embargo, este refuerzo tal vez no se note si los altavoces principales se ajustan en "SMALL" y el modo de salida de graves se ajusta en "SWFR."

9 Paso directo de señales (PROCESSOR DIRECT ON/OFF)

Cuando **PROCESSOR DIRECT** esté activado, **BASS**, **TREBLE**, **BALANCE** y **BASS EXTENSION** serán omitidos, eliminando así cualquier alteración en la señal original.

10 Graves (BASS)

Ajusta la respuesta de baja frecuencia para los canales de los altavoces principales izquierdo y derecho. Gire el control hacia la derecha para aumentar la respuesta de las frecuencias bajas y hacia la izquierda para disminuir la respuesta de las frecuencias bajas.

11 Agudos (TREBLE)

Ajusta la respuesta de alta frecuencia para los canales principales izquierdo y derecho. Gire el control hacia la derecha para aumentar la respuesta de las frecuencias altas.

12 Salida de grabación (REC OUT)

Selecciona la fuente que usted desee dirigir a la grabadora de audio/vídeo.

13 Efectos (EFFECT)

Activa y desactiva los altavoces de efectos (central, de efectos delanteros, traseros y trasero central). Si desactiva la salida de estos altavoces utilizando **EFFECT**, todas las señales de audio DTS y Dolby Digital serán dirigidas a los canales principales izquierdo y derecho, excepto para el canal LFE.

14 Entrada de 6 canales (6CH INPUT)

Cambia entre el modo 6CH INPUT y el modo de entrada normal. El modo 6CH INPUT tiene prioridad sobre la fuente seleccionada con el selector **INPUT**. Mientras utilice el descodificador exterior no podrá utilizar los programas de campo de sonido DSP.

15 Equipo auxiliar de vídeo (VIDEO AUX)

Introduce señales de audio y vídeo procedentes de una fuente exterior portátil como, por ejemplo, una videocámara. Para reproducir las señales de la fuente que entran por estas tomas, seleccione V-AUX como fuente de entrada. Para dirigir esta fuente a las tomas de salida **VCR 1** y **VCR 2/DVR**, seleccione VIDEO AUX utilizando **REC OUT**.

16 Selector DSP PROGRAM

Selecciona el programa DSP.

Indicadores de visualización

1 Indicadores de procesador

Este indicador se enciende cuando está activada cualquier función de DTS/VIRTUAL/Dolby Digital/Dolby PRO LOGIC/DSP/Dolby Digital Matrix 6.1/DTS ES.

2 PCM

Se enciende cuando esta unidad está reproduciendo señales de audio digital PCM (modulación por codificación de impulsos).

3 SPEAKERS A/B

Se enciende según el juego de altavoces que haya sido seleccionado. Cuando se seleccionen ambos juegos de altavoces se encenderán ambos indicadores.

4 Auriculares

Se enciende cuando se conectan auriculares.

5 Visualizador de múltiple información

Muestra el programa DSP actual y otra información cuando se ajustan o cambian ajustes.

6 Fuente de entrada

Muestra la fuente de entrada actual con el cursor en forma de flecha.

7 Graves (BASS)

Se enciende mientras **BASS EXTENSION** está activado.

8 SLEEP

Se enciende cuando está activado el temporizador para dormir.

9 P. DIRECT

Se enciende mientras **PROCESSOR DIRECT** está activado.

10 Estéreo (STEREO)

Se enciende cuando el indicador de sintonización AUTO está encendido y la unidad está recibiendo una señal intensa de una emisión estéreo de FM.

11 Memoria (MEMORY)

Parpadea para mostrar que se puede guardar una emisora.

Panel trasero

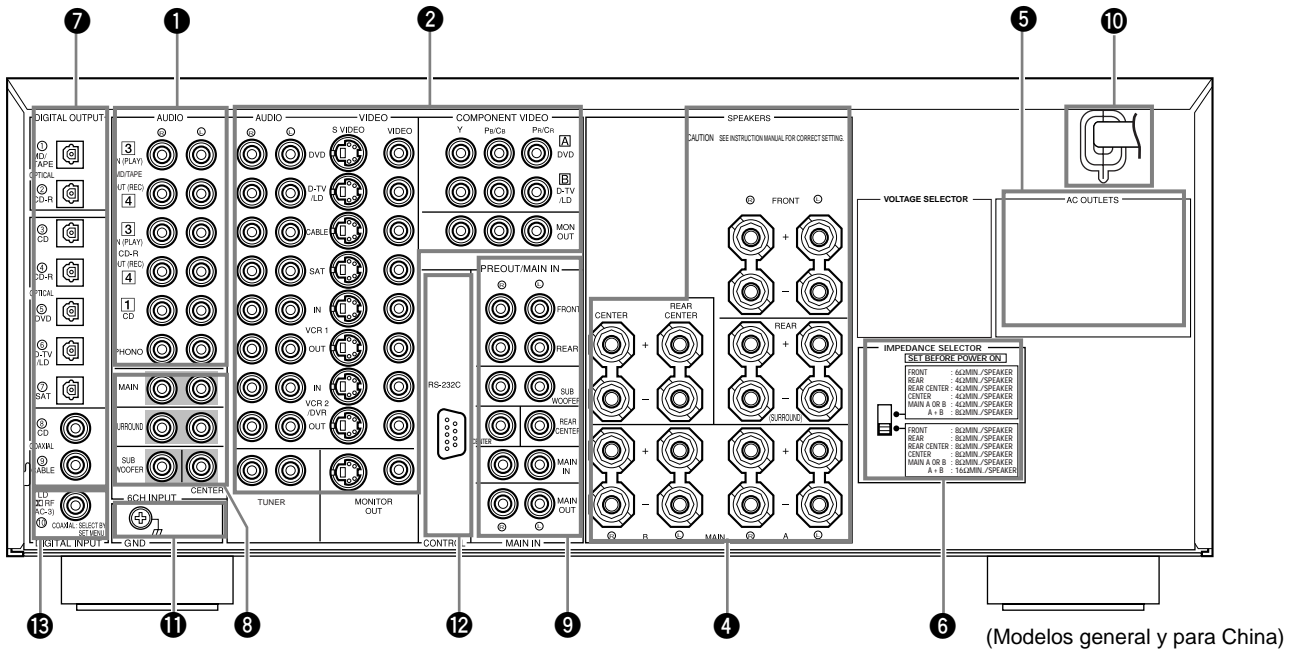

(Modelos general y para China)

1 Tomas de componente de audio

2 Tomas de componente de vídeo

3 Terminales de entrada de antena

4 Terminales de altavoces

5 Salidas de CA (AC OUTLETS)

Utilice estas salidas para suministrar alimentación a otros equipos de audio/vídeo.

6 Selector de impedancia (IMPEDANCE SELECTOR)

7 Tomas de digitales ópticas/coaxiales (DIGITAL OPTICAL/COAXIAL)

8 Tomas de entrada de 6 canales (6CH INPUT)

9 Tomas de salida de preamplificador/ Entrada principal (PRE OUT/MAIN IN)

10 Cable de alimentación de CA

Conéctelo a una toma de corriente.
En los modelos general, para China y para el Reino Unido no se puede desconectar el cable de alimentación de CA de la unidad.

11 Terminal de tierra (GROUND)

12 RS232C/Salida de control (RS232C/ CTRL OUT)

Éstos son terminales de expansión de control para instalaciones personalizadas. Póngase en contacto con su concesionario para tener más detalles.

13 Toma de entrada RF (AC-3)

Modelos general y para China solamente.

Mando a distancia

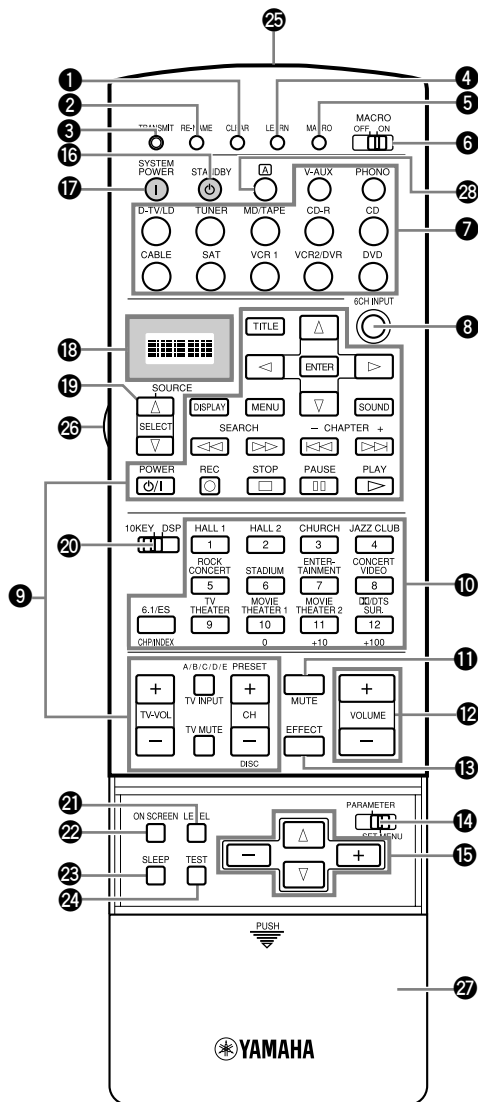

- 1 Cancelación (CLEAR)**
Borra el contenido aprendido.
- 2 Cambio de nombre (RE-NAME)**
Cambia el nombre de la fuente de entrada.
- 3 Transmisión (TRANSMIT)**
Parpadea mientras el mando a distancia está enviando señales.
- 4 Aprendizaje (LEARN)**
Inicia la función de aprendizaje.
- 5 MACRO**
Se utiliza para los ajustes MACRO.
- 6 Activación/Desactivación de macro (MACRO ON/OFF)**
Activa y desactiva la función de macro.
- 7 Botón de entrada**
Selecciona la fuente de entrada para la reproducción.
- 8 Entrada de 6 canales (6CH INPUT)**
Cambia al modo 6CH INPUT cuando se utiliza un decodificador exterior.

- 9 Botones de operación**
Realizan las operaciones seleccionadas por el selector de entrada.
- 10 Selector de programa de sonido/ Botones numéricos**
Seleccionan el programa de sonido.
- 11 Silenciamiento (MUTE)**
Silencia el sonido. Púlselo de nuevo para que la salida de audio tenga el nivel de sonido anterior.
- 12 Volumen (VOLUME +/-)**
Aumenta o disminuye el nivel del sonido.
- 13 Efectos (EFFECT)**
Enciende y apaga los altavoces de efectos (Central, Delanteros, Traseros y Trasero central).
- 14 Parámetro/Menú de ajuste (PARAMETER/SET MENU)**
Selecciona el modo PARAMETER o el modo SET MENU.
- 15 Botones del cursor**
Selecciona y ajusta los parámetros del programa DSP y los elementos SET MENU según la posición de PARAMETER/SET MENU.
- 16 Espera (STANDBY)**
Desconecta la alimentación.
- 17 Alimentación del sistema (SYSTEM POWER)**
Conecta la alimentación.
- 18 Visualizador**
Visualiza los estados de operación y la entrada.
- 19 Selector de fuente**
Selecciona el componente de reproducción.
- 20 Botones numéricos/Modo DSP (10 KEY/DSP)**
Selecciona el modo de los botones numéricos o el modo del programa DSP.
- 21 Nivel (LEVEL)**
Selecciona el canal del altavoz de efecto que va a ser ajustado y ajusta el nivel.
- 22 Visualización en pantalla (ON SCREEN)**
Selecciona el modo de visualización en pantalla para su monitor de vídeo.
- 23 Temporizador para dormir (SLEEP)**
Ajusta el temporizador para dormir.
- 24 Prueba (TEST)**
Da salida al tono de prueba para ajustar los niveles de los altavoces.
- 25 Ventana de infrarrojos**
- 26 Luz (LIGHT)**
Enciende o apaga la luz. Cuando pulse una vez este botón, la luz se encenderá durante unos diez segundos. Púlselo de nuevo para apagar la luz.
- 27 Cubierta**
- 28 Botón [A]**
Cambia el área de control.

Preparativos

<i>Configuraciones del sistema de altavoces</i>	9
<i>Conexiones</i>	10
Conexión de componentes de audio	10
Conexión de componentes de vídeo	12
Conexión de altavoces	14
Conexión de altavoces de subgraves	16
Conexión de un decodificador exterior	17
Conexión de amplificadores exteriores	17
Otros	18
<i>Visualizaciones en pantalla (OSD)</i>	19
Modos de OSD	19
Selección del modo de OSD	19
<i>Colocación de los altavoces</i>	20
<i>Ajustes de altavoces</i>	21
<i>Niveles de salida de los altavoces</i>	22
Antes de empezar	22
Prueba Dolby Surround	22
Prueba DSP	23

Configuraciones del sistema de altavoces

La configuración de altavoces más completa consiste en ocho altavoces: los altavoces principales izquierdo y derecho, un altavoz central, los altavoces traseros izquierdo y derecho, los altavoces izquierdo y derecho de efectos delanteros y un altavoz trasero central. Si no utiliza estos ocho altavoces, podrá dirigir las señales para los altavoces que no estén en su sistema hacia otros altavoces de su configuración. Se puede utilizar un altavoz de subgraves con cualquiera de estas configuraciones para producir un sonido completo.

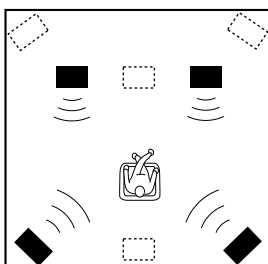
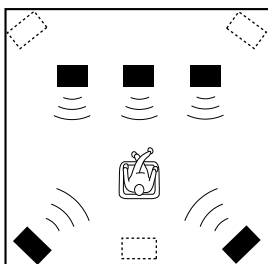
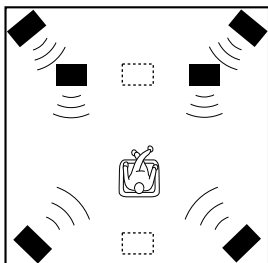
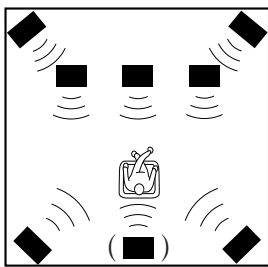
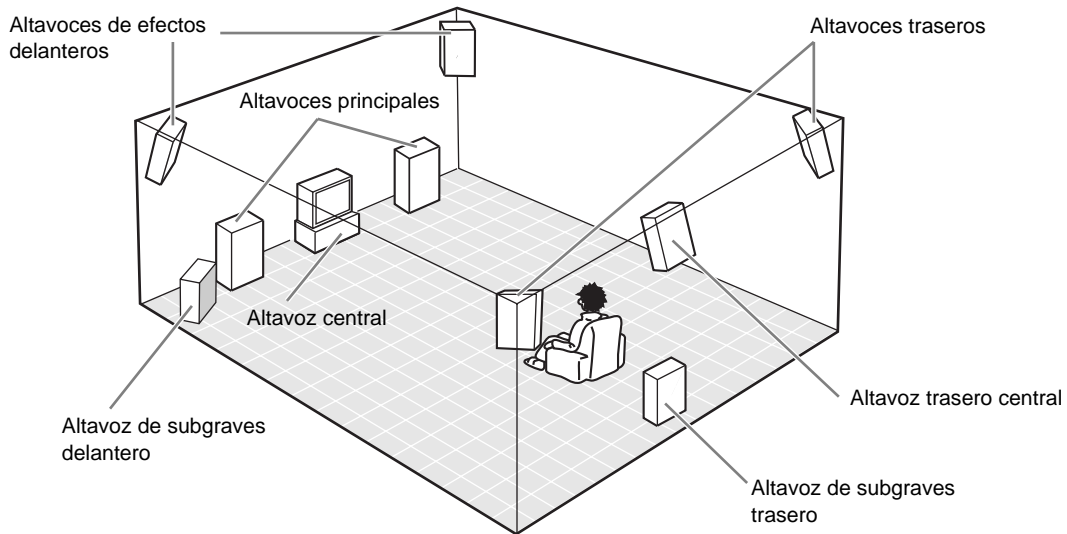

■ Configuración de ocho o siete altavoces –DSP de cine completo–

Cuando reproduzca películas, esta configuración expresará plenamente las cualidades de sonido potentes y reales del audio de múltiples pistas de 70 mm. El diálogo se posiciona como si viniese directamente de la pantalla, el efecto del sonido se posiciona un poco por detrás de la pantalla, y la música de la pista de sonido se posiciona aún más por detrás de la pantalla para expresar la amplitud y la profundidad de la reproducción en general. Esta configuración saca el máximo provecho de la capacidad de esta unidad.

El altavoz trasero central sirve para reproducir sonido Digital Surround de 6 canales.

■ Configuración de seis altavoces –DSP de Hi-Fi–

Esta configuración se utiliza la mayoría de las veces para la reproducción de audio con DSP de Hi-Fi. Ésta no posiciona el sonido del diálogo tan bien como la configuración de siete u ocho altavoces. Sin embargo, crea un campo de sonido DSP (procesador de campo de sonido digital) dinámico que añade profundidad al sonido.

Para esta configuración de altavoces, cambie los elementos de SET MENU: 1A. CENTER SP a “NONE” y 1D. REAR CT SP a “NONE”.

■ Configuración de cinco altavoces –5.1 canales estándar–

Esta configuración no expresa la altura del campo del sonido tan bien como la configuración de siete u ocho altavoces. Sin embargo, posiciona el sonido del diálogo como si viniera directamente de la pantalla.

Para esta configuración de altavoces, cambie los elementos de SET MENU: 1F. FRNT EFCT SP a “NONE” y 1D. REAR CT SP a “NONE”.

■ Configuración de cuatro altavoces –Requerimiento mínimo–

En esta configuración, las señales del altavoz central y las señales de los altavoces de efectos delanteros se dirigen a los altavoces principales izquierdo y derecho.

Para esta configuración de altavoces, cambie los elementos de SET MENU: 1A. CENTER SP a “NONE”, 1F. FRNT EFCT SP a “NONE” y 1D. REAR CT SP a “NONE”.

Conexión de componentes de audio

Antes de conectar cualquier componente, desconecte la alimentación de todos los componentes que piense conectar, incluyendo esta unidad, y determine qué tomas son para los canales izquierdo y derecho y para la entrada y la salida.

Cuando conecte otro componente de audio YAMAHA (un reproductor o cambiador CD, una platina de MD o una platina de casetes), haga la conexión a los terminales que tengan las etiquetas con el mismo número. Yamaha aplica este sistema de etiquetado a todos sus productos.

En las ilustraciones de conexiones de las páginas siguientes:

■ Conexión a tomas digitales

Esta unidad dispone de tomas digitales para transmitir directamente señales digitales a través de cables coaxiales o de fibra óptica. Podrá utilizar las tomas digitales para introducir cadenas de bits PCM, DTS y Dolby Digital. Cuando conecte componentes a las tomas **COAXIAL** y **OPTICAL** (para CD y CABLE), se dará prioridad a las señales de entrada procedentes de la toma **COAXIAL**. Todas las tomas de entrada digital pueden utilizarse para las señales digitales de 96 kHz/24 bits.



■ Acerca de la tapa de protección contra el polvo

Reitre la tapa de la toma óptica antes de conectar el cable de fibra óptica. No tire esta tapa. Cuando no esté utilizando la toma óptica, asegúrese de volver a poner la tapa en su lugar. Esta tapa protege del polvo a la toma.

Las tomas **OPTICAL** de esta unidad cumplen con la norma EIA. Si utiliza un cable de fibra óptica que no cumple con esta norma, esta unidad tal vez no funcione correctamente.

■ Conexión de un giradiscos

Estas tomas son para conectar un giradiscos con cápsula fonocaptora MM o MC de salida alta. Si tiene un giradiscos con cápsula fonocaptora MC de salida baja, utilice un transformador elevador en línea o un amplificador de cápsulas fonocaptoras MC cuando haga la conexión a estas tomas.

El terminal de tierra (GND) no conecta eléctricamente el giradiscos a tierra.

Simplemente reduce el ruido de las señales. En algunos casos, tal vez oiga menos ruido si no hace ninguna conexión al terminal GND.

■ Conexión de un reproductor CD

- Las tomas **COAXIAL CD** y **OPTICAL CD** se encuentran disponibles para un reproductor CD que tenga salidas digitales coaxiales y ópticas.
- Cuando conecte un reproductor CD a las tomas **COAXIAL CD** y **OPTICAL CD**, tendrán prioridad las señales de entrada procedentes de la toma **COAXIAL CD**.

■ Conexión de una platina MD o DAT

- Cuando conecte una grabadora a esta unidad, mantenga conectada la alimentación de la platina mientras utiliza esta unidad. Si se desconecta la alimentación, esta unidad tal vez distorsione el sonido de otro componente.
- Cuando grabe de componentes de reproducción conectados a esta unidad mientras la alimentación de la misma está desconectada, el sonido grabado podrá distorsionarse. Para evitarlo, encienda esta unidad.
- Cuando conecte una grabadora de CD a las tomas de entrada y salida analógica y digital, las señales digitales tendrán prioridad.

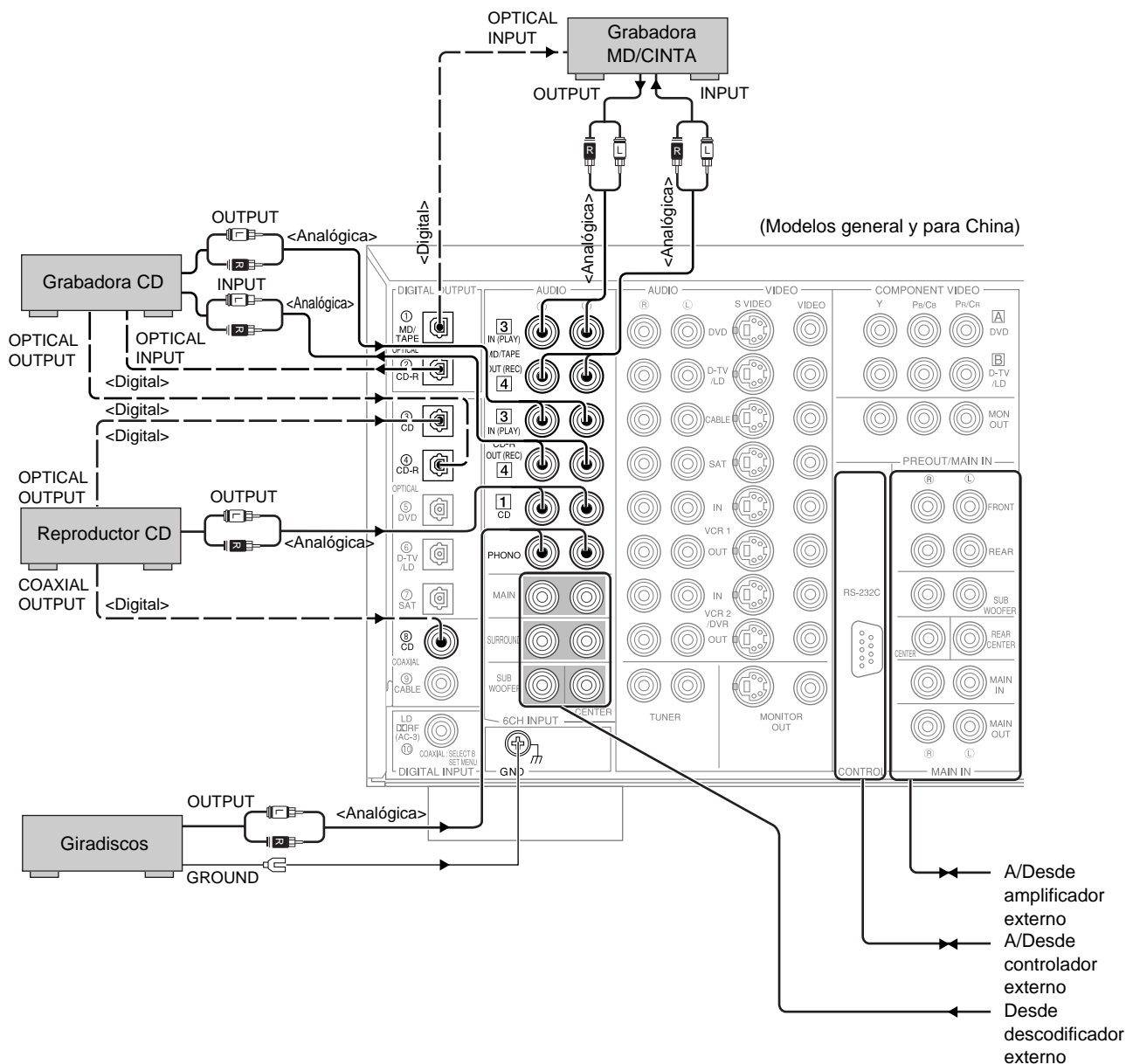

Conexión de componentes de vídeo

Antes de conectar cualquier componente, desconecte la alimentación de todos los componentes que piense conectar, incluyendo esta unidad, y determine qué tomas son para los canales izquierdo y derecho y para la entrada y la salida. Después de finalizar todas las conexiones, compruébelas de nuevo para asegurarse de que estén bien hechas.

■ Acerca de las tomas de vídeo

Hay tres tipos de tomas de vídeo. Las señales de vídeo introducidas por las tomas **VIDEO** son las señales de vídeo compuesto convencionales. Las señales de vídeo introducidas por las tomas **S VIDEO** son las señales de vídeo separadas en luminancia (Y) y en color (C). Las señales de vídeo S adquieren una reproducción en color de alta calidad. Las señales de vídeo introducidas por las tomas **COMPONENT VIDEO** son separadas en señales de luminancia (Y) y de diferencia de color (**P_B/C_B, P_R/C_R**). Las tomas también se separan en tres para cada señal. Las etiquetas de las tomas de vídeo componente puede ser diferente dependiendo del componente (p. ej. Y, C_B, C_R / Y, P_B, P_R / Y, B-Y, R-Y, etc.). Las señales de vídeo componente proporcionan la mejor calidad de sonido en la reproducción de imágenes.

Toma **VIDEO** (vídeo compuesto)



Toma **S VIDEO**



Tomas **COMPONENT VIDEO**

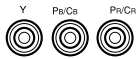

Si su componente de vídeo tiene una salida de vídeo S o una salida de vídeo componente, usted podrá conectar esa salida a esta unidad. Conecte la toma de salida de señal de vídeo S de su componente de vídeo a la toma **S-VIDEO** o conecte las tomas de salida de señal componente de su componente de vídeo a las tomas **COMPONENT VIDEO**.

Notas:

- Cada tipo de toma de vídeo funciona independientemente. Las señales introducidas por las tomas de vídeo compuesto, vídeo S y vídeo componente salen a través de las correspondientes tomas de vídeo compuesto, vídeo S y vídeo componente.
- Utilice un cable de vídeo S de venta en el comercio cuando haga conexiones a las tomas **S VIDEO**, y cables de vídeo de venta en el comercio cuando haga conexiones a las tomas **COMPONENT VIDEO**.
- Cuando esté utilizando las tomas **COMPONENT VIDEO**, compruebe los detalles indicados en el manual del propietario suministrado con el componente que esté siendo conectado.

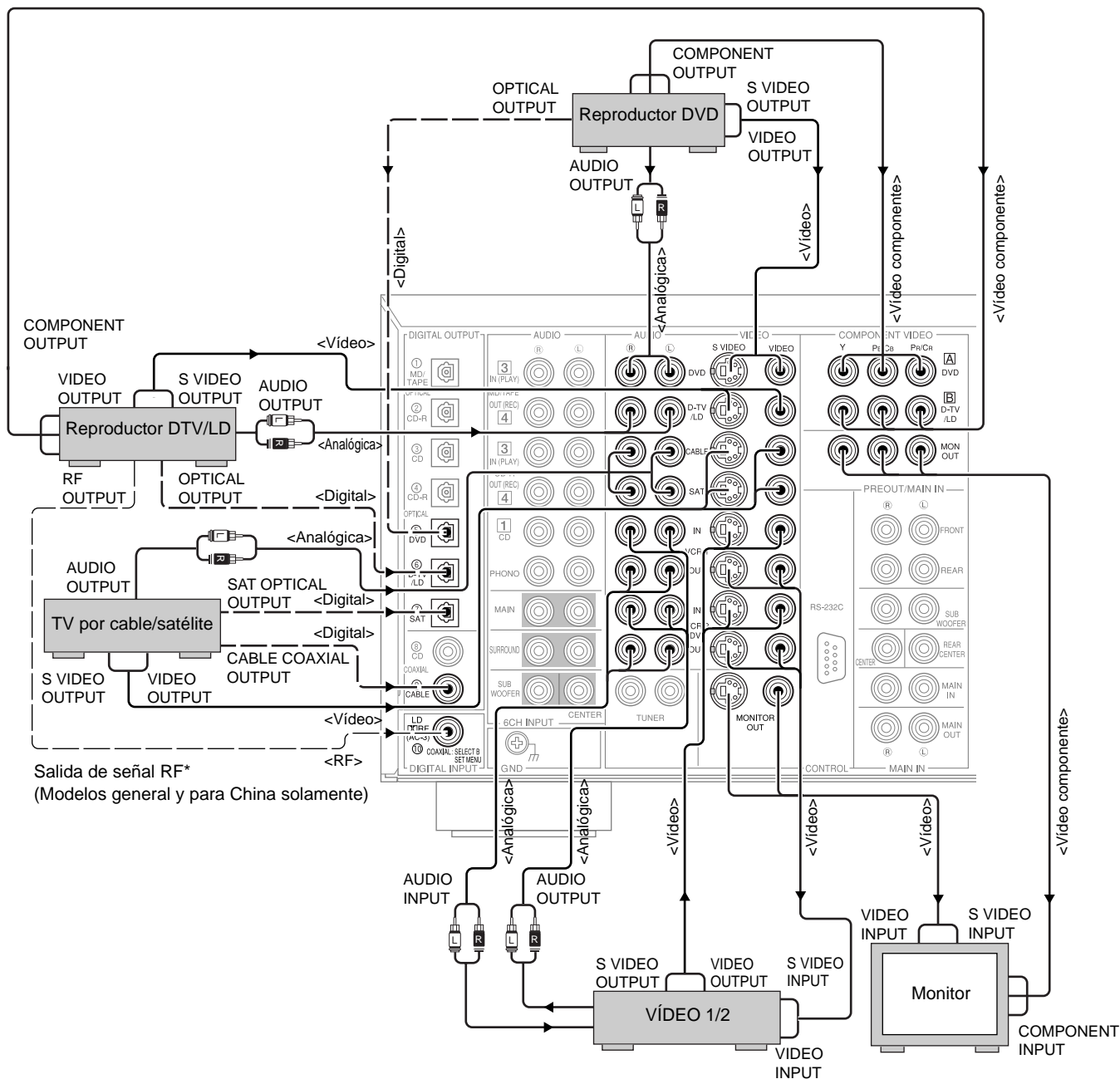

Salida de señal RF*
(Modelos general y para China solamente)

* <Modelos para Europa y el Reino Unido>

Si su reproductor LD tiene una toma de salida de señal Dolby Digital RF, conéctela a esta unidad a través de un demodulador de RF externo.

(Podrá conectar la salida de señal digital Dolby Digital RF de su reproductor LD a las tomas **COAXIAL** utilizando "I/O ASSIGN" de SET MENU.)

Conexión de altavoces

Esta sección explica cómo conectar altavoces a esta unidad. Después de terminar de conectar sus altavoces, utilice SET MENU para cambiar los ajustes de las salidas de señales según el número y el tamaño de los altavoces de su configuración.

Antes de conectar cualquier cable de altavoz, identifique qué terminales son para los canales izquierdo y derecho y también las polaridades + y -. Si conecta los altavoces y se equivoca con las polaridades (+ y -), esta unidad no reproducirá un sonido claro.

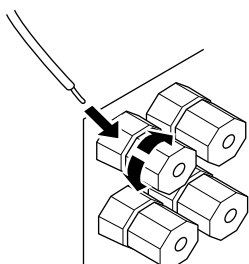

Clavija tipo banana

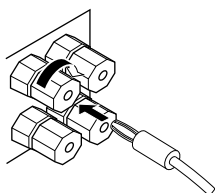

(Excepto para los modelos de Europa y el Reino Unido)

Utilización de los cables de los altavoces

Un cable de altavoz consiste generalmente en un par de cables aislados colocados uno junto al otro. Tal vez uno de ellos esté coloreado o tenga una forma diferente; quizá tenga una franja, una ranura o un resalto. Para asegurarse de conectar siempre los altavoces con las polaridades correctas, determine la diferencia entre los cables que forman su cable de altavoz, anote los cables que piense utilizar para cada una de las polaridades (+ y -), y conecte siempre los cables de los altavoces de forma consistente.

- 1 Pele unos 9 mm del aislamiento de los extremos de los cables.
- 2 Retuerza juntos los hilos expuestos del cable para impedir cortocircuitos.
- 3 Afloje la perilla del terminal girándola hacia la izquierda.
- 4 Inserte solamente la parte expuesta del cable en la ranura lateral del terminal, y apriete la perilla del terminal.

Nota:

- Si sus cables de altavoz tienen clavijas tipo banana, apriete la perilla del terminal e inserte la clavija en el extremo del terminal. (Excepto para los modelos de Europa y el Reino Unido)

Precaución:

- Conecte los cables de los altavoces con cuidado para evitar causar un cortocircuito. Si conecta la alimentación y se produce un cortocircuito, esta unidad tal vez se estropee aunque el circuito de protección desconecte automáticamente la alimentación.

Acerca de la toma de entrada de señal RF (AC-3) <Para los modelos de China y general solamente.>

Si su reproductor LD tiene una toma de salida de señal RF (AC-3), conéctela a la toma de entrada RF (AC-3) de esta unidad. Para hacer esta conexión, cambie el elemento 7D. COAXIAL IN (10) de SET MENU a "LD-RF". Si se introducen al mismo tiempo señales analógicas y RF (AC-3), las señales RF tendrán prioridad. Cuando desee reproducir señales RF (AC-3), ponga el modo de entrada en "D.D. RF" utilizando INPUT MODE.

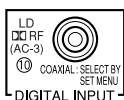

Nota:

- Las señales RF (AC-3) no pueden salir utilizando el selector REC OUT. Cuando grave sonido o imagen de un reproductor LD, asegúrese de conectar el reproductor a las tomas DIGITAL OPTICAL o AUDIO analógicas.

Precaución:

- Aunque conecte un reproductor LD con toma de salida RF (AC-3) a esta unidad, usted no podrá reproducir sonido Dolby Digital de todos los discos LD. Tendrá que reproducir un disco LD codificado con señales Dolby Digital para aprovechar el sonido Dolby Digital.

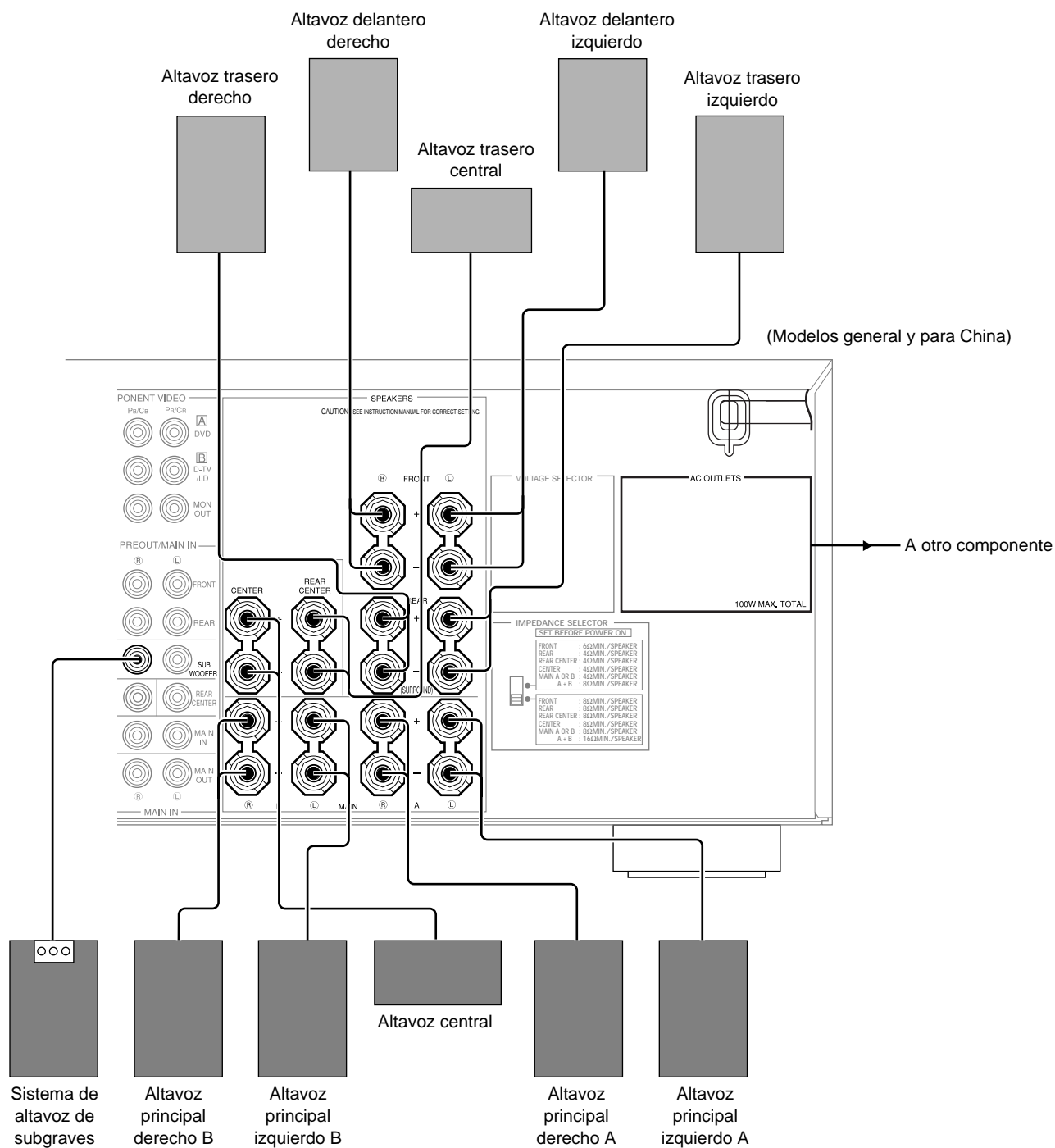

Conexión de altavoces de subgraves

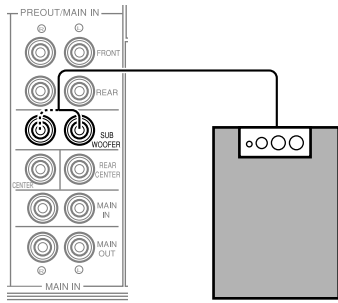

Sistema de altavoz de subgraves

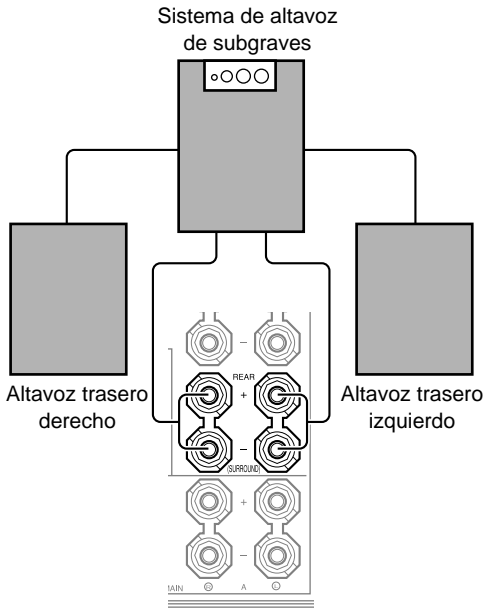

Altavoz trasero derecho

Altavoz trasero izquierdo

Conexión de un altavoz de subgraves delantero

- Conecte la toma de entrada de señal de su altavoz de subgraves a una de las tomas **PRE OUT/MAIN IN SUBWOOFER**.

Notas:

- Las tomas **SUBWOOFER** (salida) tienen un filtro de corte de altas frecuencias incorporado (90 Hz). Cuando se utilice un altavoz de subgraves activo, ajuste la frecuencia de corte en "MAX" en su altavoz de subgraves.
- Ambas tomas **SUBWOOFER** dan salida a la misma señal.

Conexión de un altavoz de subgraves trasero

Utilizando altavoces de subgraves delantero y trasero, los programas de campo de sonido CINEMA-DSP podrán producir unos efectos de película reales con un sonido potente y dinámico. Para sacar el mayor provecho de este sonido dinámico, asegúrese de poner el elemento IC. REAR L/R SP del SET MENU en "LARGE" y conecte sus altavoces traseros y altavoz de subgraves como se muestra en la ilustración.

- 1 Empleando cables de altavoces, conecte el terminal de entrada **+** derecho de su altavoz de subgraves al terminal **REAR** **(R)** **+**, y el terminal de entrada **-** derecho de su altavoz de subgraves al terminal **REAR** **(R)** **-**.
- 2 Empleando cables de altavoces, conecte el terminal de entrada **+** izquierdo de su altavoz de subgraves al terminal **REAR** **(L)** **+**, y el terminal de entrada **-** izquierdo de su altavoz de subgraves al terminal **REAR** **(L)** **-**.
- 3 Conecte sus altavoces traseros a los terminales de salida del altavoz de subgraves trasero.

Asegúrese de conectar los altavoces traseros al altavoz de subgraves con las polaridades correctas.

Nota:

- Ajuste el volumen del altavoz de subgraves con los controles del altavoz de subgraves, no con esta unidad.

Conexión de un descodificador exterior

Esta unidad está equipada con seis tomas de entrada adicionales (MAIN izquierda y derecha, CENTER, SURROUND izquierda y derecha y SUBWOOFER) para la entrada discreta de múltiples canales procedente de un descodificador, procesador de sonido o preamplificador exterior. Conecte las tomas de salida de su descodificador exterior a las tomas **6CH INPUT**.

Asegúrese de que coincidan las tomas de salida izquierda y derecha con las tomas de entrada izquierda y derecha para los canales principal y de sonido ambiental. Para escuchar el sonido procedente de su descodificador exterior, pulse **6CH INPUT** de esta unidad o del mando a distancia.

Notas:

- Cuando seleccione **6CH INPUT** como fuente de entrada, esta unidad apagará automáticamente el procesador del campo de sonido digital, y no podrá escuchar programas DSP.
- Cuando seleccione **6CH INPUT** como fuente de entrada, el cambio **SPEAKER SET** de **SET MENU** no queda afectado.

Conexión de amplificadores exteriores

Si quiere aumentar la salida de potencia a los altavoces o utilizar otro amplificador, conecte un amplificador exterior a los terminales **PRE OUT/MAIN IN** de la forma siguiente.

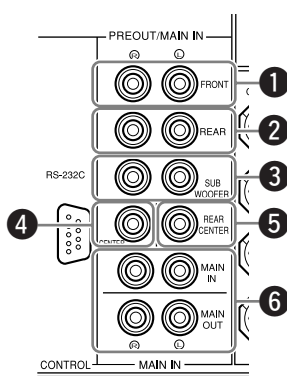

1 Tomas FRONT

Tomas de salida de línea del canal delantero de efectos.

2 Tomas REAR (sonido ambiental)

Tomas de salida de línea del canal trasero.

3 Tomas SUBWOOFER

Las frecuencias de los canales principales, central y traseros inferiores a 90 Hz salen por estas tomas. A esta salida también podrá dirigir señales DTS y Dolby Digital LFE.

Ajuste el nivel del sonido del altavoz de subgraves con el control del altavoz de subgraves. El volumen del altavoz de subgraves no puede ser ajustado desde esta unidad.

4 Toma CENTER

Toma de salida de línea del canal central.

5 Toma REAR CENTER

Toma de salida de línea del canal trasero central.

6 Tomas MAIN

Tomas **MAIN IN** Entrada de línea a los amplificadores de canales principales de esta unidad.

Cuando se hagan conexiones a estas tomas, las señales introducidas al preamplificador de esta unidad no saldrán desde el amplificador principal de esta unidad.

Tomas **MAIN OUT** ... Tomas de salida de línea de los canales principales.

Las señales que salen por estas tomas son afectadas por los ajustes de **BASS**, **TREBLE**, **BALANCE**, y **BASS EXTENSION**.

Otros

Preparativos

ADVERTENCIA

No cambie la posición del conmutador **IMPEDANCE SELECTOR** mientras la alimentación de la unidad está conectada, ya que de lo contrario, esta unidad tal vez se estropee.

SI ESTA UNIDAD NO SE ENCIENDE CUANDO SE PULSA EL INTERRUPTOR STANDBY/ON:

Puede que el conmutador **IMPEDANCE SELECTOR** no se encuentre en ninguno de los extremos. En este caso, ponga el conmutador en uno de los extremos cuando esta unidad esté en el modo de espera.

Conmutador IMPEDANCE SELECTOR

Seleccione la posición apropiada a su sistema de altavoces.

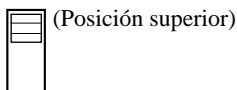

FRONT EFFECT:

La impedancia de cada altavoz deberá ser de 6Ω o más.

REAR: La impedancia de cada altavoz deberá ser de 6Ω o más.

REAR CENTER:

La impedancia del altavoz deberá ser de 6Ω o más.

CENTER: La impedancia del altavoz deberá ser de 4Ω o más.

MAIN: Si utiliza un par de altavoces principales, la impedancia de cada altavoz deberá ser de 4Ω o más.

Si utiliza dos pares de altavoces principales, la impedancia de cada altavoz deberá ser de 8Ω o más.

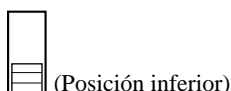

FRONT EFFECT:

La impedancia de cada altavoz deberá ser de 8Ω o más.

REAR: La impedancia de cada altavoz deberá ser de 8Ω o más.

REAR CENTER:

La impedancia del altavoz deberá ser de 8Ω o más.

CENTER: La impedancia del altavoz deberá ser de 8Ω o más.

MAIN: Si utiliza un par de altavoces principales, la impedancia de cada altavoz deberá ser de 8Ω o más.

Si utiliza dos pares de altavoces principales, la impedancia de cada altavoz deberá ser de 16Ω o más.

VOLTAGE SELECTOR
(Modelos general y para China)
Cable de alimentación de CA (Modelos general, para China y para el Reino Unido)

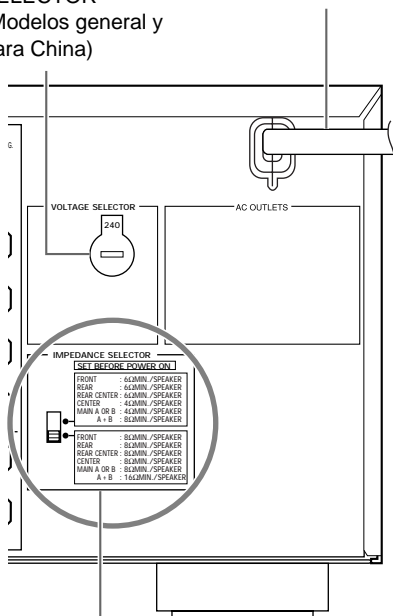

Conmutador IMPEDANCE SELECTOR

Cable de alimentación de CA (Modelo para Europa solamente)

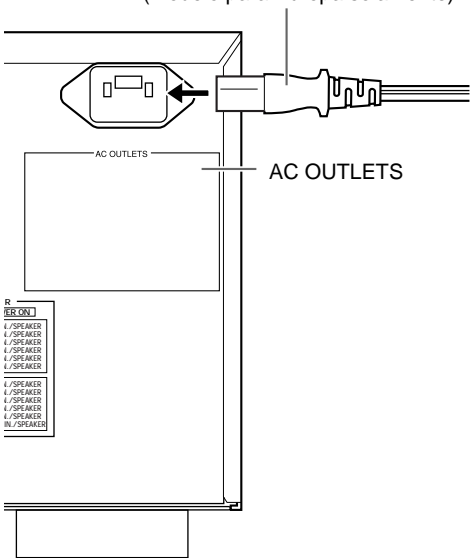

Conexión del cable de alimentación de CA

Conecte esta unidad a una toma de corriente cuanto todas las demás conexiones hayan sido completadas.

Precaución:

- No utilice cables de alimentación de CA diferentes del suministrado. (Modelo para Europa solamente)

Tomas de CA (AC OUTLETS)

Utilice estas tomas para conectar los cables de alimentación de otros componentes a esta unidad. La alimentación a las tomas con conmutador se controla mediante el interruptor **STANDBY/ON** de esta unidad (**SYSTEM POWER** o **STANDBY** del mando a distancia). Estas tomas suministrarán alimentación a cualquier unidad conectada siempre que esta unidad esté encendida. La potencia máxima (consumo total de los componentes) que puede conectarse a las tomas **AC OUTLETS** es de 100 W.

Selector de tensión (Modelos general y para China)

El selector de tensión que se encuentra en el panel trasero de esta unidad deberá ponerse en la posición correspondiente a la tensión de su zona ANTES de conectar la unidad a una toma de CA.

Visualizaciones en pantalla (OSD)

En un monitor de vídeo podrá visualizar información relacionada con el funcionamiento de esta unidad. Si visualiza en una pantalla los ajustes de parámetros de programas de campo de sonido DSP y de SET MENU, le resultará mucho más fácil ver las opciones y los parámetros que si leyera esta información en el visualizador del panel delantero.

Si está reproduciéndose una fuente de vídeo, la OSD se superpondrá sobre la imagen.

Si no está reproduciéndose una fuente de vídeo (o el componente fuente está en el modo de espera), podrá ajustar la OSD para que se encienda (fondo azul) o apague con "14 DISPLAY SET" en SET MENU.

Modos de OSD



Visualización completa (ejemplo)



Visualización breve (ejemplo)

Podrá cambiar la cantidad de información que muestra la OSD.

Visualización completa ... Este modo le muestra siempre los ajustes de parámetros de programas de campo de sonido en el monitor de vídeo.

Visualización breve Este modo muestra brevemente en la parte inferior de la pantalla el mismo contenido que el del visualizador del panel delantero, y luego desaparece el contenido.

Visualización apagada Este modo muestra brevemente el mensaje "DISPLAY OFF" en la parte inferior de la pantalla, y luego desaparece el mensaje. Después no se producen cambios en las operaciones, a excepción de los de **ON SCREEN**.

Notas:

- Cuando elija el modo de visualización completa, el selector **INPUT**, **VOLUME** y algún otro tipo de información del funcionamiento se visualizarán en la parte inferior de la pantalla en el mismo formato que el del visualizador del panel delantero.
- La señal de OSD no saldrá por **REC OUT** y, por lo tanto, no se grabarán con ninguna señal de vídeo.
- SET MENU, TEST DOLBY SUR y TEST DSP aparecen independientemente del modo de la OSD.

Selección del modo de OSD

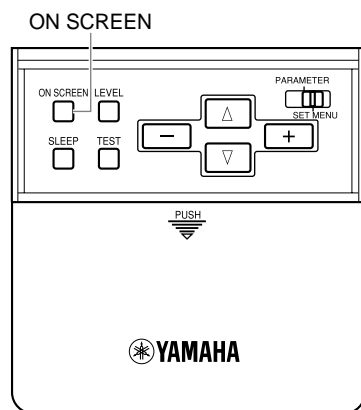

- 1 Cuando conecte la alimentación, el monitor de vídeo y el visualizador del panel delantero mostrarán el nivel del sonido principal durante unos pocos segundos, y luego mostrarán el programa de campo de sonido actual.
- 2 Pulse repetidamente **ON SCREEN** del mando a distancia para cambiar el modo de visualización.

El modo de la OSD cambia en el orden siguiente: Visualización completa, visualización breve y visualización apagada.

Notas:

- Si elige una fuente de entrada de vídeo que tenga un componente conectado a las tomas **S VIDEO IN** y **VIDEO IN** de vídeo compuesto, y las tomas **S VIDEO OUT** y **VIDEO OUT** de vídeo compuesto están conectadas a un monitor de vídeo, la señal de vídeo saldrá a las tomas **S VIDEO OUT** y **VIDEO OUT**. Sin embargo, la OSD sólo irá con la señal de vídeo S. Si no se introduce señal de vídeo, la OSD irá con las señales de vídeo S y de vídeo compuesto.
- Si su monitor de vídeo sólo se conecta a las tomas **COMPONENT VIDEO** de esta unidad, la OSD no se mostrará. Asegúrese de conectar su monitor de vídeo a la toma **COMPONENT VIDEO** y a las tomas **VIDEO** o **S VIDEO** si desea ver la OSD.
- La reproducción de programas de vídeo que tienen señales contra el copiado o la reproducción de señales de vídeo con mucho ruido pueden producir imágenes inestables.

Colocación de los altavoces

El lugar de colocación de los altavoces causa un efecto importantísimo en cómo suena su sistema.

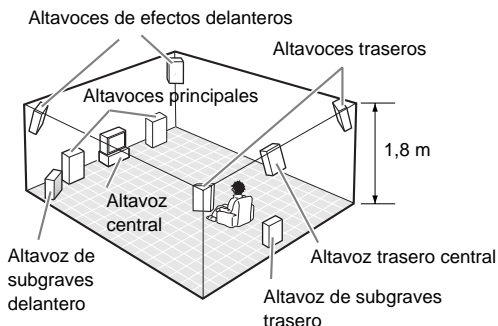
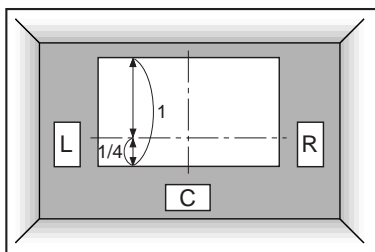
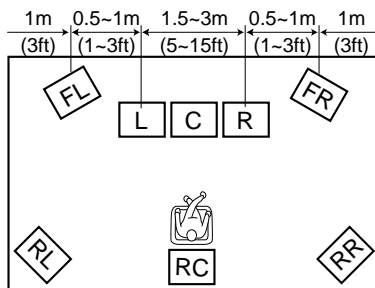
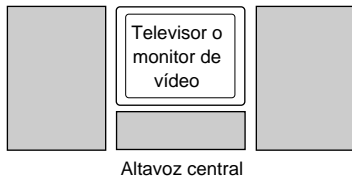
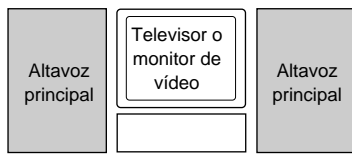

Colocación de los altavoces principales

Coloque los altavoces principales izquierdo y derecho a distancias iguales de la posición de escucha.

Si tiene un televisor o monitor de vídeo en su sistema, la distancia de cada altavoz a cada lado del televisor o del monitor de vídeo deberá ser la misma.

Colocación del altavoz central

Si tiene un televisor o monitor de vídeo en su sistema, alinee la cara delantera del altavoz central con la cara delantera del monitor. Coloque el altavoz tan cerca del monitor como sea posible, directamente encima o debajo del monitor. Si pone el altavoz debajo del monitor, los altavoces de efectos delanteros podrán ajustar la altura del sonido para que corresponda a la acción de la pantalla (dependiendo de la posición del oyente). Si tiene una pantalla de proyección en su sistema, ponga el altavoz central debajo de la pantalla. Asegúrese de alinear el altavoz con el centro de la pantalla.

Colocación de los altavoces de efectos delanteros, traseros y trasero central

Los altavoces de efectos delanteros deberán colocarse a una distancia de entre 0,5 y 1m hacia el exterior de los altavoces delanteros principales, en la parte delantera de la habitación. Deberán orientarse hacia la posición de escucha principal. Los altavoces traseros deberán colocarse en la parte trasera de la habitación, orientados también hacia la posición de escucha principal. Los altavoces traseros pueden colocarse más alejados que los altavoces de efectos delanteros. Los altavoces de efectos delanteros y los altavoces traseros deberán colocarse a 1,8 m por encima del suelo.

Después de haber empezado a escuchar los programas, continúe ajustando la colocación de los altavoces hasta obtener el sonido mejor balanceado de los altavoces principales, los altavoces de efectos delanteros y los altavoces traseros.

Cuando utilice una pantalla de proyección

Coloque los altavoces como se muestra en la ilustración.

Los altavoces principales deberán colocarse a una altura correspondiente a 1/4 de la altura total de la pantalla.

Ponga el altavoz central en el centro y directamente debajo de la pantalla. El altavoz central proporciona una localización precisa del diálogo.

Cuando utilice una pantalla de proyección con su sistema, los altavoces de efectos delanteros proporcionarán unos efectos de mejor calidad. Los programas de campo de sonido CINEMA-DSP suben el sonido del altavoz central y proporcionan un sonido natural correspondiente a las imágenes de vídeo.

Colocación de los altavoces de subgraves

Ponga el altavoz de subgraves delantero cerca de los altavoces principales. Gírelo un poco hacia el centro de la habitación para reducir los reflejos de las paredes. Si utiliza un altavoz de subgraves trasero, colóquelo detrás de la posición de escucha principal. La colocación del altavoz de subgraves trasero no resulta crítica debido a las frecuencias ultrabajas del sonido que se reproducen.

Añadiendo un altavoz de subgraves de alta calidad a las configuraciones de altavoces mostradas en la página 9, usted podrá disfrutar de unos efectos de películas más potentes y reales, incluso cuando sus altavoces principales sean grandes.

Notas:

- Si utiliza diferentes marcas de altavoces (con cualidades tonales diferentes) en su configuración, el tono de la voz de un ser humano en movimiento y de otros tipos de sonido tal vez no se desplace suavemente. Le recomendamos utilizar altavoces del mismo fabricante o altavoces que dispongan de la misma calidad tonal. También podrá ajustar los niveles de salida y la ecualización de sus altavoces de efectos utilizando SET MENU.
- Si está utilizando altavoces pequeños, la adición de un altavoz de subgraves reforzará los efectos del sonido de las películas.

Ajustes de altavoces

Esta unidad tiene siete elementos SPEAKER SET en SET MENU que usted deberá ajustar según el número de altavoces de su configuración y sus tamaños. La tabla siguiente indica de forma resumida estos elementos SPEAKER SET, y le muestra los ajustes iniciales así como también otros ajustes posibles. Si los ajustes iniciales no son apropiados para la configuración de sus altavoces, cambie los ajustes en SET MENU.

Resumen de los elementos SPEAKERS SET 1A a 1G

Elemento	Descripción	Ajuste inicial
1A. CENTER SP	Selecciona el modo de salida del canal central según el tamaño del altavoz central. Los ajustes posibles son: LRG (grande), SML (pequeño) y NONE (ninguno).	LRG
1B. MAIN SP	Selecciona el modo de salida de los canales principales según el tamaño de los altavoces principales. Los ajustes posibles son: LARGE (grande) y SMALL (pequeño).	LARGE
1C. REAR L/R SP	Selecciona el modo de salida de los canales traseros según el tamaño de los altavoces traseros. Los ajustes posibles son: LRG (grande), SML (pequeño) y NONE (ninguno).	LRG
1D. REAR CT SP	Selecciona el modo de salida del canal trasero central según el tamaño del altavoz trasero central. Los ajustes posibles son: LRG (grande), SML (pequeño) y NONE (ninguno).	LRG
1E. LFE/BASS OUT	Selecciona un altavoz para la salida de señal de LFE/graves. Los ajustes posibles son: SWFR (altavoz de subgraves), MAIN (principales) y BOTH (ambos).	BOTH
1F. FRNT EFCT SP	Selecciona el modo de salida de las señales delanteras de efectos. Los ajustes posibles son: YES (sí) y NONE (ninguno).	YES
1G. MAIN LEVEL	Selecciona el nivel de salida para la señal de los canales principales. Los ajustes posibles son: Normal y -10 dB.	Normal

Nota:

- Cuando ajuste el balance del nivel de la salida de los altavoces principales derecho e izquierdo, utilice "L/R BALANCE" en SET MENU.

Niveles de salida de los altavoces

Esta sección explica cómo ajustar los niveles de los altavoces utilizando el tono de prueba. Hay dos pruebas: Prueba Dolby Surround y prueba DSP.

Antes de empezar

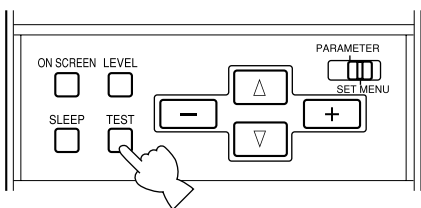

1 Ponga **BASS** y **TREBLE** del panel delantero en “0” (la posición central) y apague **BASS EXTENSION**.

2 Utilice el mando a distancia para los tres pasos siguientes. Siéntese en la posición de escucha principal y ponga **PARAMETER/SET MENU** del mando a distancia en **PARAMETER**.

3 Ponga **10 KEY/DSP** en **DSP** y pulse **D/DTS SUR.**

4 Pulse **TEST** para seleccionar la prueba que va a realizar.

Seleccione “**TEST DOLBY SUR.**” para igualar los niveles de salida de los altavoces central, trasero central y traseros derecho e izquierdo con los niveles de los altavoces principales derecho e izquierdo.

Seleccione “**TEST DSP**” para adaptar los niveles de salida de los altavoces de efectos delanteros a los niveles de los altavoces principales.

Prueba Dolby Surround

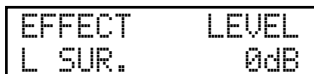
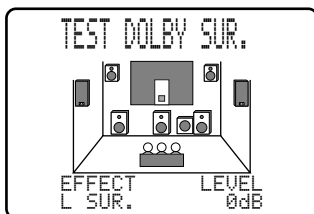
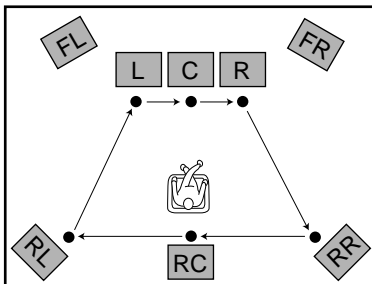

1 Después de seleccionar la prueba Dolby Surround, “**TEST DOLBY SUR.**” aparecerá en el monitor de vídeo y en el visualizador delantero.

2 Ajuste **VOLUME +/-** para escuchar el tono de prueba para cada altavoz. Haga un ajuste para que el nivel de la salida de cada altavoz sea el mismo.

- El tono de prueba se produce desde el altavoz principal izquierdo, altavoz central, altavoz principal derecho, altavoz trasero derecho, altavoz trasero central y altavoz trasero izquierdo, en este orden. El tono dura 2,5 segundos cada vez.
- Mantenga pulsado Δ o ∇ para detener temporalmente la secuencia.
- Pulse Δ o ∇ para seleccionar el altavoz que va a probar.

3 Cuando termine el ajuste, pulse dos veces **TEST** para detener el tono de prueba.

Podrá aumentar los niveles de la salida de los canales de efecto (trasero izquierdo, trasero derecho, trasero central y central) a +10 dB. Si el nivel de salida de los altavoces central, traseros y trasero central es inferior al de los altavoces principales aun después de haber aumentado el nivel del sonido de los altavoces central, traseros y trasero central hasta +10 dB, al poner el elemento 1G. MAIN LEVEL en este ajuste disminuye el nivel del sonido de los altavoces principales a un tercio aproximadamente del nivel normal. Después de poner el elemento 1G. MAIN LEVEL de SET MENU en “-10dB”, ajuste de nuevo los niveles para los altavoces central, traseros y trasero central.

Prueba DSP

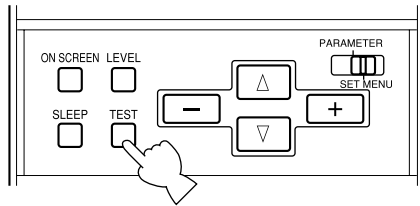

TEST DSP
MAIN

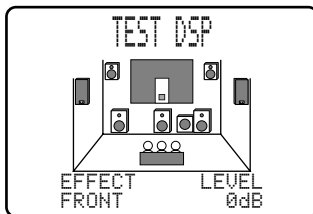
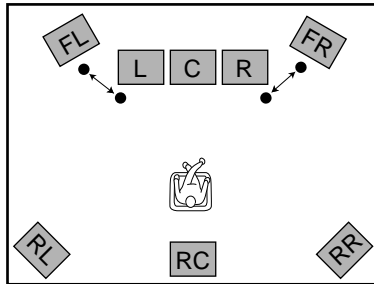

EFFECT FRONT LEVEL
FRONT 0dB

1 Después de seleccionar la prueba DSP, “TEST DSP” aparecerá en el monitor de vídeo y en el visualizador delantero.

2 Ajuste **VOLUME +/-** para escuchar el tono de prueba. Haga un ajuste para que el nivel de salida procedente de los altavoces de efectos delanteros sea el mismo que el de los altavoces principales.

- El tono de prueba se reproduce alternativamente desde los altavoces de efectos delanteros y desde los altavoces principales. El tono se reproduce durante 2,5 segundos cada vez.

3 Ajuste el nivel de salida de los altavoces de efectos delanteros utilizando **+** y **-** para que el nivel de salida procedente de los altavoces de efectos delanteros sea el mismo que el de los altavoces principales.

- El tono de prueba se reproduce automáticamente desde los altavoces de efectos delanteros mientras usted ajusta el nivel.

Notas:

- Si no puede oír el tono de prueba, ajuste **VOLUME**, desconecte la alimentación y compruebe los cables de los altavoces y sus conexiones.
- El tono de prueba puede reproducirse separadamente desde los altavoces izquierdo y derecho de efectos delanteros. Esto resultará útil cuando usted quiera comprobar las conexiones de estos altavoces.
Pulse **△** para reproducir el tono de prueba desde el altavoz izquierdo, y pulse **▽** para reproducir el tono de prueba desde el altavoz derecho. (La OSD muestra qué altavoz está reproduciendo el tono.)
- No podrá ajustar separadamente el nivel de salida de los altavoces izquierdo y derecho de efectos delanteros.
- Podrá escuchar el tono de prueba desde el altavoz derecho de efectos delanteros solamente pulsando **▽**, y desde el altavoz izquierdo de efectos delanteros pulsando **△**. Podrá volver al modo original pulsando los botones.
- La calidad tonal de los altavoces podrá ajustarse utilizando 5. CENTER GEQ en SET MENU.
- Si el volumen del sonido de los altavoces de efectos delanteros es inferior al de los altavoces principales, incluso después de haber aumentado el nivel de salida hasta +10 dB, ponga el elemento 1G. MAIN LEVEL de SET MENU en “-10dB”. El ajuste de 1G. MAIN LEVEL en “-10dB” disminuye el nivel de la salida de los altavoces principales a aproximadamente un tercio del nivel normal.
Después de haber ajustado el elemento 1G. MAIN LEVEL de SET MENU en “-10dB”, repita el procedimiento TEST DOLBY SUR. de la página anterior.
- Si no utiliza los altavoces de efectos delanteros, ponga el elemento 1F FRNT EFCT SP de SET MENU en “NONE”, y las señales de efectos delanteros DSP se mezclarán con las señales de los canales principales.
- Cuando los auriculares estén conectados a esta unidad, no podrá seleccionar la prueba Dolby Surround ni la prueba DSP.

Funcionamiento básico

Reproducción básica 25

Control de la alimentación	25
Selección de una fuente	26
Modos e indicaciones de entrada	27
Selección de un programa de campo de sonido	28

Grabación básica 29

Preparativos	29
--------------------	----

Reproducción básica

La operación de reproducción se describe con los botones de esta unidad y del mando a distancia. Los nombres de estos botones se indican en el orden de “nombres de botones (nombre de botones del mando a distancia)”.

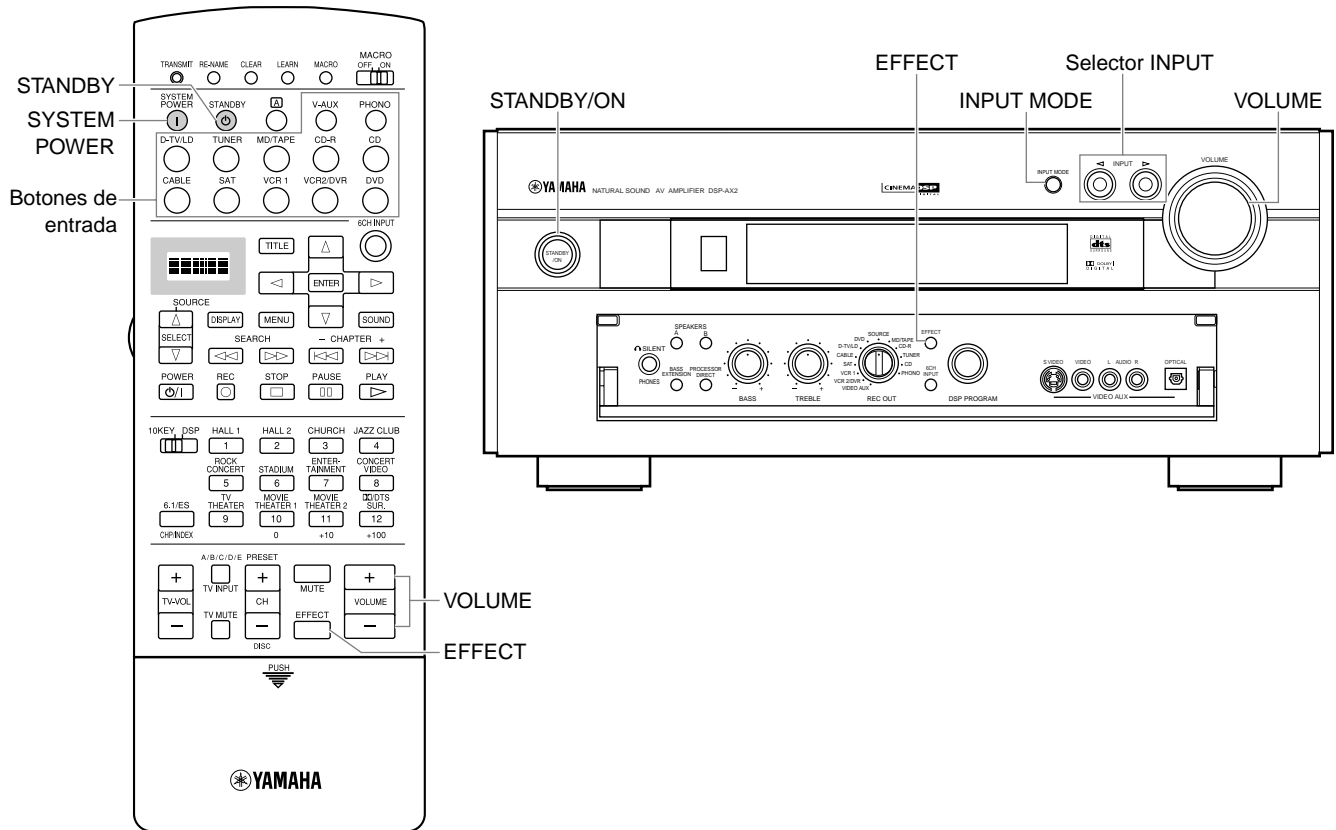

Control de la alimentación

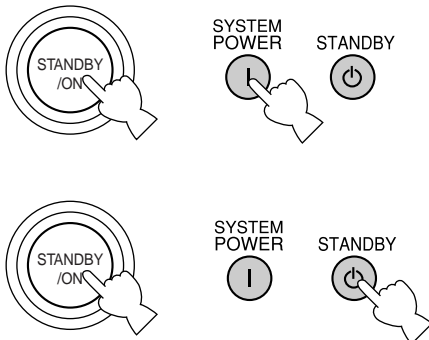

- 1 Pulse **STANDBY/ON** (o **SYSTEM POWER** del mando a distancia) para conectar la alimentación.

- El panel delantero (y la pantalla del monitor) mostrarán el nivel del sonido durante unos pocos segundos y luego pasarán a mostrar el programa de campo de sonido actual.

- 2 Pulse **STANDBY/ON** (o **STANDBY** del mando a distancia) para desconectar la alimentación.

Nota:

- Esta unidad almacena su estado de funcionamiento actual en la memoria antes de que se desconecte la alimentación. Conectando a esta unidad un temporizador de venta en el comercio, usted podrá reproducir o grabar fácilmente una fuente a cualquier hora que desee.

Selección de una fuente

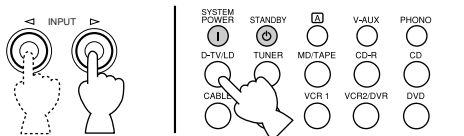

La fuente seleccionada

D-TV/LD	DVD
CABLE	MD/TAPE
SAT	CD-R
VCR 1	TUNER
VCR 2/DVR	CD
V-AUX	PHONO

1 Seleccione la fuente utilizando el selector **INPUT**, o pulse uno de los botones de entrada del mando a distancia.

- La fuente actual se indica en el visualizador del panel delantero con una flecha.
- El nombre de la fuente y el modo de entrada actuales aparecen en el visualizador del panel delantero y en el monitor de vídeo durante unos pocos segundos.

Seleccione esta fuente: **Para reproducir las señales del equipo.**

DVD	Reproductor DVD
D-TV/LD	Reproductor LD/Televisor digital o televisor convencional
CABLE	TV por cable
VCR 1	Videograbadora 1
VCR 2/DVR	Videograbadora 2 o videograbadora digital
V-AUX	Otro componente AV
PHONO	Giradiscos
CD	Reproductor CD
TUNER	Sintonizador AM/FM
MD/TAPE	Grabadora MD/platina de casete
CD-R	Grabadora CD
SAT	Sintonizador de satélite

2 Inicie la reproducción (o seleccione una emisora de radio) en el componente de reproducción.

- Consulte las instrucciones de funcionamiento del componente.

3 Ajuste **VOLUME** (o **VOLUME +/-** del mando a distancia).

Precaución:

- Si se desconecta la alimentación del componente conectado a las tomas **VCR 1**, **VCR 2/DVR**, **MD/TAPE** y **CD-R OUT**, el sonido reproducido podrá distorsionarse o el volumen reducirse. En estos casos, encienda el componente.

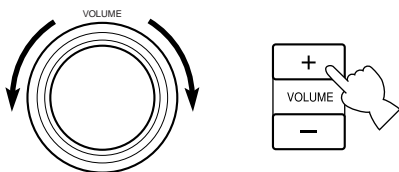

■ Función BGV (vídeo de fondo)

La función BGV (vídeo de fondo) le permite combinar una señal de vídeo procedente de una fuente de vídeo con una señal de sonido procedente de una fuente de audio. (Por ejemplo, podrá escuchar música clásica mientras ve una reproducción de vídeo.)

Utilizando el mando a distancia, seleccione una fuente del grupo de vídeo, y luego seleccione una fuente del grupo de audio. Utilice los botones de entrada del mando a distancia para hacer sus selecciones. La función BGV no se activa si usted selecciona las fuentes con el selector **INPUT** del panel delantero.

Modos e indicaciones de entrada

Esta unidad dispone de varias tomas de entrada. Si su componente exterior está conectado a más de un tipo de toma de entrada, usted podrá ajustar la prioridad de la señal de entrada. Pulse **INPUT MODE** del panel delantero o un botón de entrada (púlselo repetidamente) en el mando a distancia para visualizar o cambiar el modo de entrada.

• AUTO

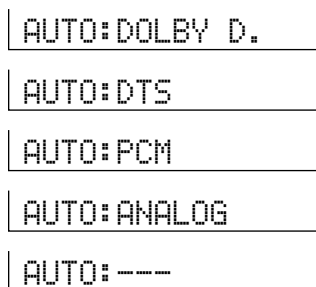

AUTO: Este modo se selecciona automáticamente cuando se conecta la alimentación de esta unidad. En este modo, las señales de entrada se seleccionan automáticamente en el orden siguiente:

- 1) Señales codificadas con Dolby Digital o DTS
- 2) Señales digitales (PCM)
- 3) Señales analógicas

DTS: En este modo, sólo se seleccionarán las señales de entrada digital codificadas con DTS, aunque entren otras señales al mismo tiempo.

ANALOG: En este modo, sólo se seleccionarán las señales de entrada analógica, aunque entren señales digitales al mismo tiempo.

<Cuando se seleccione LD como fuente de entrada> (Modelos general y para China solamente)

• DTS

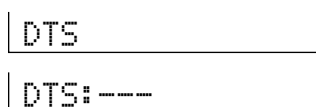

AUTO: En este modo, esta unidad selecciona automáticamente la señal en el orden siguiente.

- 1) Señales codificadas con Dolby Digital RF
- 2) Señales codificadas con DTS
- 3) Señales digitales (PCM)
- 4) Señales analógicas

D.D. RF: Esta unidad sólo selecciona señales Dolby Digital RF.

DTS: En este modo, sólo se seleccionan las señales de entrada digitales codificadas con DTS, aunque se introduzcan otras señales al mismo tiempo.

DGTL: Esta unidad sólo selecciona la entrada de señales digitales a través de la toma **OPTICAL**.

ANALOG: Esta unidad sólo selecciona la entrada de señales a través de las tomas **ANALOG**. Esta unidad no seleccionará las señales Dolby Digital RF ni las señales DTS.

• ANALOG

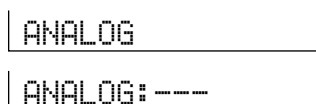

Notas:

- Si se introducen señales digitales desde las tomas **COAXIAL** y **OPTICAL**, se seleccionará la señal digital procedente de la toma **COAXIAL**.
- Cuando se selecciona AUTO, esta unidad determina automáticamente el tipo de señal. Si esta unidad detecta una señal Dolby Digital o DTS, el descodificador cambiará automáticamente al ajuste apropiado y reproducirá la fuente de 5,1 canales.
- La salida del sonido puede interrumpirse en el caso de algunos reproductores LD y DVD en los casos siguientes: El modo de entrada se ajusta en AUTO. Mientras se reproduce el disco codificado con Dolby Digital o DTS se realiza una búsqueda, y luego se reanuda la reproducción del disco. La salida del sonido se interrumpe durante un momento porque la señal digital fue seleccionada de nuevo.

■ Notas acerca de la reproducción de una fuente codificada con una señal DTS

- Si los datos de salida digital del reproductor han sido procesados de alguna forma, usted tal vez no pueda realizar la descodificación DTS aunque haya hecho una conexión digital entre esta unidad y el reproductor.
- Si reproduce una fuente codificada con una señal DTS y ajusta el modo de entrada en ANALOG, esta unidad reproducirá el ruido de una señal DTS sin procesar. Cuando desee reproducir una fuente DTS, asegúrese de conectar la fuente a la una toma de entrada digital y luego ponga el modo de entrada en AUTO o DTS.
- Si desea cambiar el modo de entrada a ANALOG mientras reproduce una fuente codificada con una señal DTS, esta unidad no reproducirá sonido.
- Si reproduce una fuente codificada con una señal DTS y pone el modo de entrada en AUTO, habrá un momento en el que se producirá ruido mientras la unidad reconoce la señal DTS y enciende el descodificador DTS. Esto no indica ningún fallo en el funcionamiento. Podrá evitar esto poniendo el modo de entrada en DTS de antemano.
- Si continúa reproduciendo una fuente codificada con una señal DTS con el ajuste del modo de entrada dejado en AUTO, esta unidad cambiará automáticamente al modo "DTS-decoding" para impedir que se genere ruido durante la operación subsiguiente. (El indicador "dts" se enciende en el visualizador del panel delantero.) El indicador "dts" parpadeará inmediatamente después de terminar de reproducirse una fuente codificada con una señal DTS. Mientras este indicador parpadea sólo puede reproducirse una fuente codificada con una señal DTS. Si desea reproducir pronto una fuente PCM normal, vuelva a poner el modo de entrada en AUTO.
- El indicador "dts" parpadeará cuando el modo de entrada se ponga en AUTO y se realice una operación de búsqueda o salto mientras se reproduce una fuente codificada con una señal DTS. Si este estado continúa durante más de 30 segundos, la unidad cambiará automáticamente del modo "DTS-decoding" al modo de entrada de señal digital PCM, y el indicador "dts" se apagará.

■ Notas acerca de la reproducción de una fuente LD o DTS CD

- Para el software LD que no contenga una pista de sonido digital, conecte el reproductor LD a las tomas analógicas y ponga el modo de entrada en AUTO o ANALOG.
- Si el reproductor LD está transmitiendo una señal mediante un método no convencional, esta unidad no podrá detectar la señal Dolby Digital o DTS. En este caso, el descodificador cambiará automáticamente a PCM o analógico.
- Algunos componentes A/V, como los reproductores LD, dan salida a señales de audio diferentes por sus tomas analógicas y digitales. Cambie el modo de entrada según sea necesario.
- Mientras está utilizando el reproductor LD y reproduciendo un disco codificado con una señal Dolby Digital, si cambia de la función de pausa o avance de capítulo a la reproducción normal, tal vez oiga el sonido PCM o analógico un instante antes de reproducirse la señal Dolby Digital.

Selección de un programa de campo de sonido

Podrá mejorar su experiencia al escuchar seleccionando un programa de campo de sonido DSP. Los 25 programas de campo de sonido se dividen en 12 grupos de programas DSP.

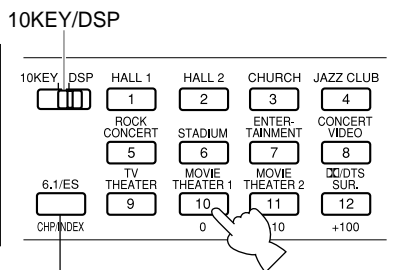

6.1/ES

Si desea utilizar el altavoz trasero central con una fuente de programas de 5,1 canales, pulse **6.1/ES**.

- 1 Ponga **10KEY/DSP** del mando a distancia en **DSP**.
- 2 Pulse el botón **DSP** de la unidad principal y gire el control múltiple para seleccionar el programa del campo de sonido deseado.

Notas:

- Si se introduce una señal DTS o Dolby Digital cuando el modo de entrada está ajustado en "AUTO", el programa del campo de sonido cambiará automáticamente al programa de descodificación apropiado.
- Elija un programa de campo de sonido basado en sus preferencias al escuchar, no en el nombre del programa. La acústica de su habitación de escucha afecta al programa del campo de sonido. Minimice los reflejos de su habitación para maximizar el efecto creado por el programa.
- Cuando seleccione una fuente de entrada, la unidad principal seleccionará automáticamente el programa del campo de sonido más reciente utilizado con esa fuente.
- Cuando apague la unidad principal, la fuente y el programa de campo de sonido actuales se memorizarán y serán seleccionados automáticamente cuando se conecte de nuevo la alimentación.
- Cuando el equipo de reproducción dé salida a señales digitales con frecuencia de muestreo alta de 96 kHz, el campo de sonido DSP no podrá aplicarse a los sonidos del equipo de reproducción. En este caso, los sonidos se reproducirán como sonido estéreo normal de 2 canales.

Programas DSP de Hi-Fi

Concert Hall 1	Concert Hall 2	Church	Jazz Club	Rock Concert	Stadium	Entertainment
Europe Hall A Europe Hall B	U.S.A. Hall C Live Concert	Freiburg Royaumont	Village Gate The Bottom Line	Roxy Theatre Arena	Anaheim Bowl	Disco 8ch Stereo

Programas CINEMA-DSP

Entertainment	Concert Video	TV Theater	Movie Theater 1	Movie Theater 2	DOLBY DIGITAL SURROUND
Game	Pop/Rock Classical/Opera	Mono Movie Variety/Sports	Spectacle Sci-Fi	Adventure General	Normal/Matrix 6.1/ES Enhanced/6.1/ES

Virtual CINEMA DSP y HP CINEMA DSP

Podrá experimentar el campo de sonido Virtual CINEMA DSP poniendo el elemento 1C. REAR L/R SP de SET MENU en "NONE". El procesamiento del campo del sonido cambia al modo Virtual CINEMA DSP según el programa del campo de sonido seleccionado. CINEMA DSP virtual le permite disfrutar de campos de sonido virtuales sin altavoces traseros. Las señales para los canales traseros salen por los altavoces principales. Y también podrá escuchar HP (auriculares) CINEMA DSP conectando sus auriculares a la toma **PHONES** mientras los campos de sonido DSP están activados. Cuando las señales digitales de frecuencia de muestreo alta de 96 kHz salgan desde el componente de reproducción, CINEMA DSP virtual y HP CINEMA DSP no podrán funcionar en los sonidos de las fuentes.

Nota:

- Esta unidad no se pone en el modo CINEMA DSP virtual, aunque "1C REAR L/R SP" se ponga en NONE, en los casos siguientes:
 - cuando se selecciona 8ch Stereo, DOLBY DIGITAL/Normal o DTS/Normal,
 - cuando está apagado el efecto de sonido,
 - cuando se selecciona 6CH INPUT como fuente de entrada,
 - cuando se introducen en esta unidad señales digitales con una frecuencia de muestreo de 96 kHz,
 - cuando se reproduce una fuente de KARAOKE Dolby Digital,
 - cuando se utiliza el ton de prueba, o
 - cuando se conectan los auriculares.

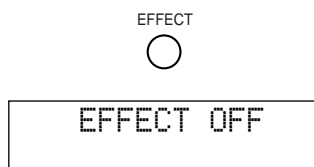

Reproducción estéreo normal

Para la reproducción estéreo normal, pulse **EFFECT** para desactivar el efecto.

Notas:

- Cuando desactive el efecto no se reproducirá sonido por los altavoces de efectos delanteros, central, traseros y trasero central.
- Si desactiva los efectos mientras se reproducen señales DTS o Dolby Digital, la gama dinámica de las señales se comprimirá automáticamente.
- El volumen del sonido tal vez se reduzca excesivamente cuando desactive los efectos o cuando cambie el elemento SET MENU. En este caso active los efectos.

Grabación básica

REC OUT le permite grabar una fuente mientras ve y/o escucha otra.

Preparativos

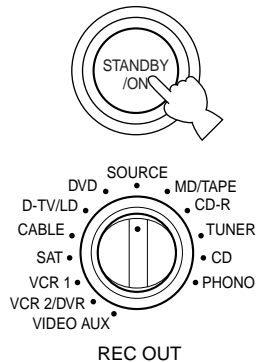

- 1 Conecte la alimentación de esta unidad y de todos los componentes conectados.
- 2 Seleccione el componente de reproducción del que desea grabar utilizando **REC OUT**.
 - Para grabar la fuente actual, ponga **REC OUT** en **SOURCE**.
 - Para grabar una fuente que no desee reproducir, ponga **REC OUT** en la posición correspondiente a la fuente que desee grabar.
- 3 Inicie la reproducción (o seleccione una emisora) del componente de reproducción.
- 4 Inicie la grabación en el componente de grabación.
 - Si desea escuchar otra fuente, y **REC OUT** no está en **SOURCE**, seleccione la fuente que desee reproducir con el selector **INPUT** y ajuste el volumen.

Notas:

- Haga una prueba de grabación antes de iniciar la grabación actual.
- Cuando la alimentación de esta unidad esté desconectada, no podrá grabar entre otros componentes conectados a esta unidad.
- La utilización de **BASS**, **TREBLE**, **BASS EXTENSION**, **BALANCE**, **VOLUME** y los programas DSP no afecta a la señal grabada.

■ Consideraciones especiales cuando se graban programas DTS

La señal DTS es una cadena de bits digital. Intentar grabar digitalmente la cadena DTS producirá ruidos en la grabación. Por lo tanto, si usted desea utilizar esta unidad para grabar fuentes que tienen señales DTS grabadas en ellas, deberá tener en cuenta lo siguiente:

Para LDs, DVDs y CDs codificados con DTS:

Sólo las señales de audio analógico de 2 canales pueden grabarse de la forma siguiente:

- **LDs (Discos láser):**
Ajuste las salidas izquierda y derecha de su reproductor LD a la pista de sonido analógico.
- **DVDs (Videodiscos digitales):**
Utilice el menú del disco para ajustar las salidas de audio izquierda y derecha de 2 canales mezclados del reproductor DVD a la pista de sonido PCM o Dolby Digital.
- **CDs (Discos compactos):**
La señal DTS grabada en CDs sólo puede salir como cadena de bits digital, y por lo tanto no puede ser grabada.

Funcionamiento avanzado

Elementos de SET MENU 31

Utilización de SET MENU	32
1. SPEAKER SET (1A. CENTER SP a 1G. MAIN LEVEL)	33
2. LOW FREQ. TEST	35
3. L/R BALANCE	36
4. HP TONE CTRL (Control de tono de los auriculares)	36
5. CENTER GEQ (Ecuador gráfico central)	36
6. INPUT RENAME	36
7. I/O ASSIGN	37
8. INPUT MODE	37
9. PARAMETER INI (Inicialización de parámetros)	37
10. DOLBY D. SET (Ajuste de Dolby Digital)	38
11. DTS SET	38
12. 6.1/ES AUTO	38
13. SP DELAY TIME	39
14. DISPLAY SET	39
15. MEMORY GUARD	39

Funciones del mando a distancia 40

Utilización del mando a distancia	40
Áreas de control de cada componente	42
Puesta de códigos de fabricantes en el mando a distancia	45
Programación de una nueva función de mando a distancia	46
Utilización de la función macro	47
Cambio del nombre de la fuente en el visualizador	49
Cancelación de una función aprendida o un macro	49
Borrado de las funciones aprendidas y de los ajustes establecidos	50

Ajuste de los niveles de los altavoces de efectos 51

Ajuste del temporizador para dormir 51

Elementos de SET MENU

SET MENU consiste en dieciséis elementos, incluyendo las funciones de ajuste de altavoces, ecualizador gráfico central e inicialización de parámetros. Elija el elemento apropiado y ajuste o seleccione los valores necesarios.

Notas:

- Podrá ajustar los elementos de SET MENU mientras reproduce una fuente.
- Le recomendamos ajustar los elementos de SET MENU utilizando un monitor de vídeo. Resulta más fácil ver la pantalla del monitor de vídeo que el visualizador del panel delantero mientras se ajustan los elementos de SET MENU.

Elementos	Descripciones	Ajustes	Página
1. SPEAKER SET 1A. CENTER SP 1B. MAIN SP 1C. REAR L/R SP 1D. REAR CT SP 1E. LFE/BASS OUT 1F. FRNT EFCT SP 1G. MAIN LEVEL	Selecciona el modo de salida apropiado para su altavoz central. Selecciona el modo de salida apropiado para sus altavoces principales. Selecciona el modo de salida apropiado para sus altavoces traseros. Selecciona el modo de salida apropiado para su altavoz trasero central. Selecciona el modo de salida para la salida de señales LFE/BASS. Selecciona el modo de salida apropiado para sus altavoces de efectos delanteros. Selecciona el nivel de salida para sus canales principales.	LRG / SML / NONE LARGE / SMALL LRG / SML / NONE LRG / SML / NONE SWFR / MAIN / BOTH YES / NONE Normal / -10dB	33-35
2. LOW FREQ. TEST	Hace que el nivel del altavoz de subgraves concuerde con el nivel de los demás altavoces.	TEST TONE; OFF / ON OUTPUT; MAIN L/R, MAIN L, CENTER, MAIN R, R SUR, REAR CT, L SUR, SWFR, FRONT FREQ.; 35Hz—250Hz (Banda ancha o estrecha)	35
3. L/R BALANCE	Ajusta el equilibrio del sonido entre los canales derecho e izquierdo.	L a 0 a R	36
4. HP TONE CTRL	Ajusta el balance tonal de los auriculares.	BASS; -6dB a +3dB TRBL; -6dB a +3dB	36
5. CENTER GEQ	Hace que la calidad tonal del altavoz central concuerde con la de los altavoces principales.	5 bandas: -6dB a +6dB	36
6. INPUT RENAME	Cambia el nombre de las entradas.	Hasta ocho caracteres.	36
7. I/O ASSIGN	Asigna los terminales de entrada/salida a las fuentes de entrada designadas.	Entrada/Salida digital, entrada CMPNT.	37
8. INPUT MODE	Selecciona el modo de entrada inicial de las fuentes.	AUTO / LAST	37
9. PARAMETER INI	Inicializa los parámetros de un grupo de programas DSP.	1 a 12	37
10. DOLBY D. SET 10A. LFE LEVEL 10B. D-RANGE	Ajusta el nivel de salida del canal LFE para las señales Dolby Digital. Ajusta la gama dinámica para las señales Dolby Digital.	SP, HP; -20dB a 0dB SP, HP; MAX / STD / MIN	38
11. DTS SET	Ajusta el nivel de salida del canal LFE para las señales DTS.	SP, HP; -10dB a +10dB	38
12. 6.1/ES AUTO	Selecciona el modo AUTO de la decodificación Dolby Digital Matrix 6.1 y DTS ES.	ON / OFF	38
13. SP DELAY TIME	Ajusta el tiempo de retardo para los altavoces central y trasero central.	CENTER; 0ms a 5ms REAR CNTR; 0ms a 30ms	39
14. DISPLAY SET	Selecciona los ajustes del visualizador	BLUE BACK; AUTO/OFF OSD SHIFT; 0 a 10 DIMMER; -4 a 0	39
15. MEMORY GUARD	Bloquea los parámetros de los programas DSP y otros ajustes de SET MENU.	OFF / ON	39

Utilización de SET MENU

El ajuste deberá realizarse con el mando a distancia. Algunos elementos requieren pasos extra para cambiar a los ajustes deseados.

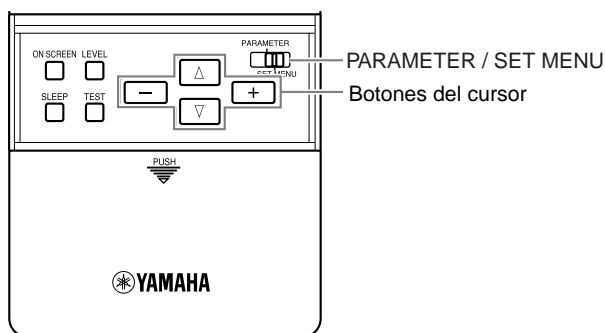

- 1 Ponga **PARAMETER/SET MENU** en **SET MENU**.



- 2 Pulse repetidamente Δ o ∇ para seleccionar un elemento de la tabla de SET MENU, y luego pulse $+$ o $-$ para establecer el ajuste de ese elemento.

- El último elemento ajustado aparece en el visualizador.
- Algunos elementos tienen subelementos.

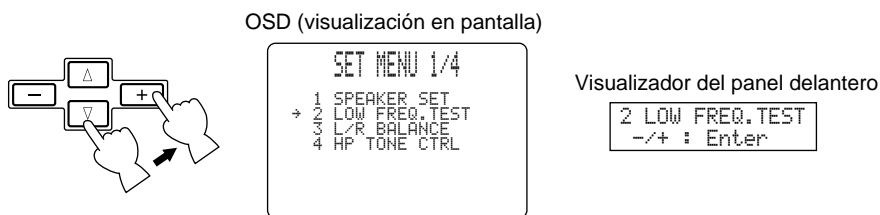

- 3 Pulse $+$ o $-$ para cambiar el ajuste del elemento.

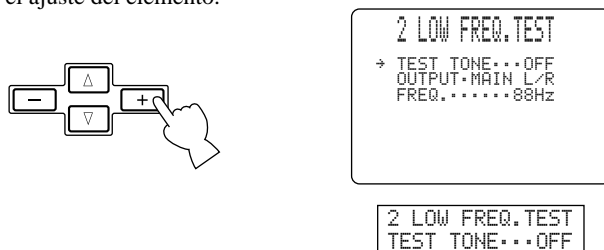

- 4 Pulse repetidamente Δ o ∇ o un botón de programa DSP para salir de SET MENU.

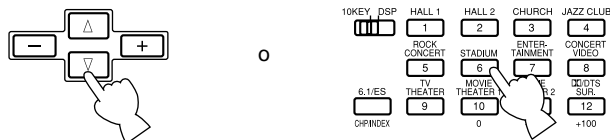

1. SPEAKER SET (1A. CENTER SP a 1G. MAIN LEVEL)

Utilice esta función para seleccionar los modos de salida apropiados para la configuración de sus altavoces. Deberá ajustar el modo de salida cuando utilice un altavoz de subgraves.

■ 1A. CENTER SP (Modo de altavoz central)

Añadiendo un altavoz central a la configuración de sus altavoces, esta unidad podrá proporcionar una buena ubicación del diálogo para muchos oyentes y una sincronización perfecta entre imágenes y sonido. Dependiendo de este ajuste, la OSD mostrará un ajuste de altavoz central grande, altavoz central pequeño o no ajuste de altavoz central. El ajuste inicial es "LRG".

- Seleccione el ajuste "LRG" (grande) si tiene un altavoz central grande. Toda la gama de señales del canal central se envía al altavoz central.
- Seleccione el ajuste "SML" (pequeño) si tiene un altavoz central pequeño. Las señales de frecuencia baja del canal central de 90 Hz y menos se dirigen a los altavoces seleccionados con el elemento 1E. LFE/BASS OUT.
- Seleccione el ajuste "NONE" si no tiene un altavoz central. Todas las señales del canal central se dirigen a los altavoces principales izquierdo y derecho. La posición "NONE" proporciona una buena ubicación del diálogo para las personas que se sientan en la posición de escucha principal.

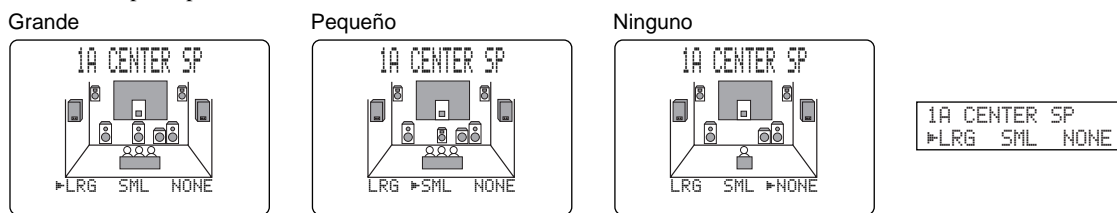

■ 1B. MAIN SP (Modo de altavoces principales)

Dependiendo de cómo ajuste este elemento, el visualizador mostrará altavoces principales pequeños o grandes. El ajuste inicial es "LARGE".

- Seleccione el ajuste "LARGE" si tiene altavoces principales grandes. Toda la gama de las señales de los canales principales izquierdo y derecho se dirige a los altavoces principales izquierdo y derecho.
- Seleccione el ajuste "SMALL" si tiene altavoces principales pequeños. Las señales de frecuencia baja de los canales principales de 90 Hz y menos se dirigen a los altavoces seleccionados con el elemento 1E. LFE/BASS OUT.

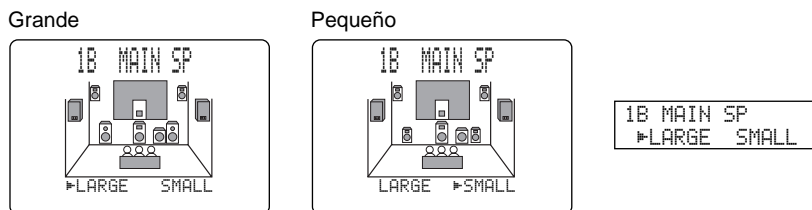

Nota:

- Cuando seleccione el ajuste "MAIN" para el elemento 1E. LFE/BASS OUT, las señales de frecuencia baja de los canales principales de 90 Hz y menos se dirigirán a los altavoces principales aunque usted seleccione el ajuste "SMALL" para el modo de los altavoces principales.

■ 1C. REAR L/R SP (Modo de altavoces traseros)

Dependiendo de cómo haga este ajuste, la OSD mostrará altavoces traseros grandes, altavoces traseros pequeños o no mostrará ningún altavoz. El ajuste inicial es "LRG".

- Seleccione el ajuste "LRG" si tiene altavoces traseros izquierdo y derecho grandes o si utiliza un altavoz de subgraves trasero. Toda la gama de señales de los canales traseros se envía a los altavoces traseros izquierdo y derecho.
- Seleccione el ajuste "SML" si tiene altavoces traseros izquierdo y derecho pequeños. Las señales de frecuencia baja de los canales traseros de 90 Hz y menos se dirigen a los altavoces seleccionados con el elemento 1E. LFE/BASS OUT.
- Seleccione el ajuste "NONE" si no tiene altavoces traseros.
 - En este caso, el altavoz trasero central se ajustará en "NONE" y el elemento 1D. REAR CT SP se omitirá.

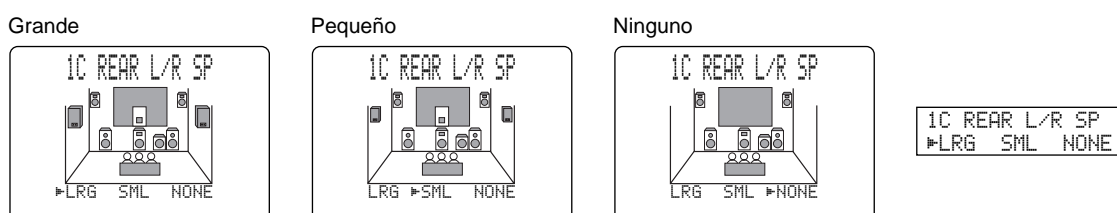

■ 1D. REAR CT SP (Modo del altavoz trasero central)

Añadiendo un altavoz trasero central a la configuración de sus altavoces, esta unidad puede proporcionar transiciones más reales de la parte delantera a la trasera y viceversa. El ajuste inicial es “LRG”.

- Seleccione el ajuste “LRG” si tiene un altavoz trasero central grande. Toda la gama de señales del canal trasero central se envía al altavoz trasero central.
- Seleccione el ajuste “SML” (pequeño) si tiene un altavoz trasero central pequeño. Las señales de frecuencia baja del canal trasero central de 90 Hz y menos se dirigen a los altavoces seleccionados con el elemento 1E. LFE/BASS OUT.
- Seleccione el ajuste “NONE” si no tiene un altavoz trasero central. La señal del altavoz trasero central se envía a los altavoces traseros derecho e izquierdo.

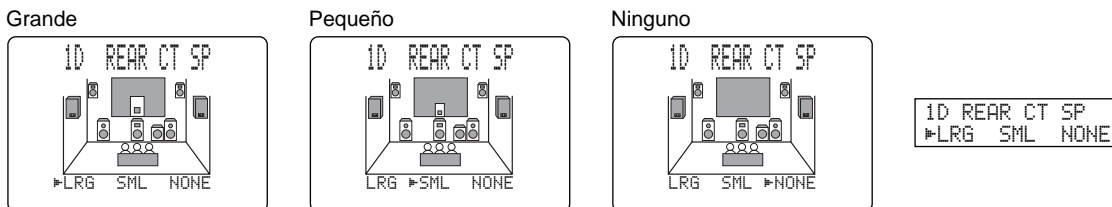

■ 1E. LFE/BASS OUT (Modo de salida de graves)

Las señales LFE llevan efectos de baja frecuencia cuando esta unidad descodifica señales DTS o Dolby Digital. Las señales de baja frecuencia se definen como señales de 90 Hz o menos. El ajuste inicial es “BOTH”.

- Seleccione el ajuste “SWFR” (altavoz de subgraves) si utiliza un altavoz de subgraves. Las señales LFE se dirigen al altavoz de subgraves.
- Seleccione el ajuste “MAIN” si no utiliza un altavoz de subgraves. Las señales LFE se dirigen a los altavoces principales.
- Seleccione el ajuste “BOTH” si utiliza un altavoz de subgraves y desea mezclar las señales de sonido de baja frecuencia de los canales principales con las señales LFE.

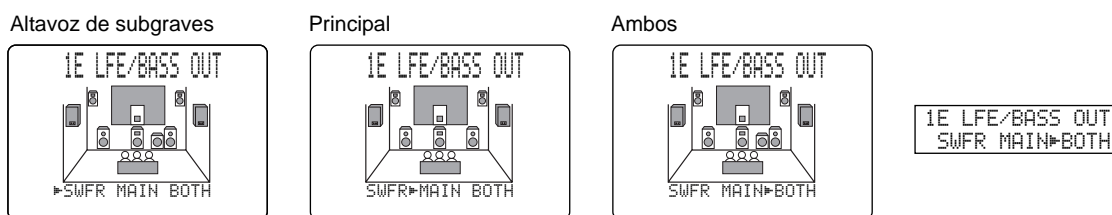

Nota:

- Las señales de frecuencia baja de 90 Hz o menos procedentes de los canales principales, central, traseros y trasero central se dirigen al canal LFE cuando usted selecciona el ajuste de altavoces pequeños en los elementos 1A, 1B, 1C y 1D.

■ 1F. FRNT EFCT SP (Modo de altavoces de efectos delanteros)

Esta unidad utiliza altavoces de efectos delanteros para localizar las fuentes de sonido virtual de los programas de campos de sonido. Si no utiliza altavoces de efectos delanteros, podrá dirigir las señales de efectos delanteros a los altavoces principales. Dependiendo de cómo ajuste este elemento, la OSD mostrará altavoces de efectos delanteros pequeños o no mostrará altavoces de efectos delanteros. El ajuste inicial es “YES”.

- Seleccione el ajuste “YES” si utiliza altavoces de efectos delanteros.
- Seleccione el ajuste “NONE” si no utiliza altavoces de efectos delanteros. Las señales de efectos delanteros se mezclan con los canales principales.

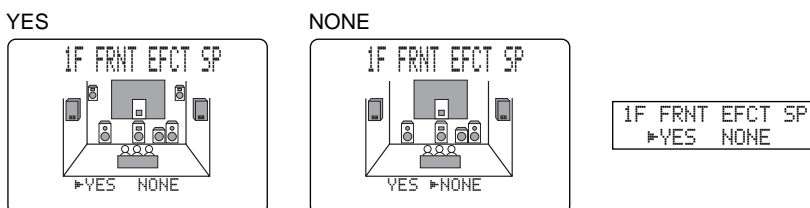

■ 1G. MAIN LEVEL

Cambie este ajuste si no puede hacer que el volumen del sonido de los altavoces delanteros, traseros y central concuerde con el de los altavoces principales debido a las prestaciones altamente eficientes de los altavoces principales. El ajuste inicial es "Normal".

- Seleccione el ajuste "Normal" si puede hacer coincidir el volumen de sus altavoces de efectos con el volumen de sus altavoces principales utilizando la prueba Dolby Surround.
- Seleccione el ajuste "-10dB" si no puede hacer coincidir el volumen de sus altavoces de efectos con el volumen de sus altavoces principales utilizando la prueba Dolby Surround.

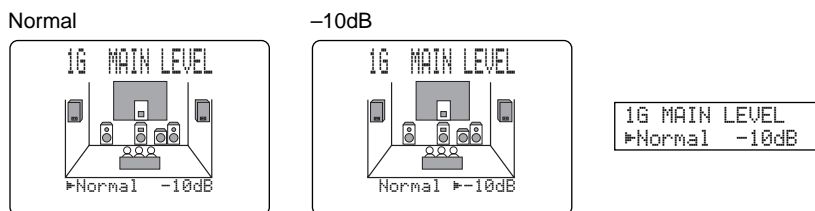

Notas:

- Cuando se introduzcan en esta unidad señales digitales de frecuencia de muestreo de 96 kHz será posible realizar ajustes de nivel en los elementos 1B y 1E, pero los ajustes de nivel de los elementos 1A, 1C, 1D y 1F no se verán afectados.
- Cuando se seleccione 6CH INPUT como fuente de entrada, los ajustes de nivel de los elementos 1A a 1F no se verán afectados.

2. LOW FREQ. TEST

Utilice esta función para ajustar el volumen del altavoz de subgraves de forma que coincida con el volumen de los demás altavoces de su configuración. Cambie el ajuste utilizando el mando a distancia mientras se sienta en la posición de escucha principal.

- 1 Pulse **+** o **-** para poner TEST TONE en "ON", y ajuste el volumen con **VOLUME +** para poder oír el tono de prueba.
- 2 Pulse repetidamente **▽** para ir a OUTPUT y pulse **+** o **-** para seleccionar el altavoz que desee comparar con el altavoz de subgraves.
 - Si se selecciona "SUBWOOFER", los tonos de prueba superiores a 90 Hz no saldrán por el altavoz de subgraves. El tono de prueba no saldrá necesariamente por los altavoces seleccionados. El modo de salida del tono de prueba depende de los ajustes de los elementos de 1. SPEAKER SET en SET MENU.
- 3 Pulse repetidamente **▽** para ir a FREQ. y pulse **+** o **-** para seleccionar la frecuencia que desee utilizar.

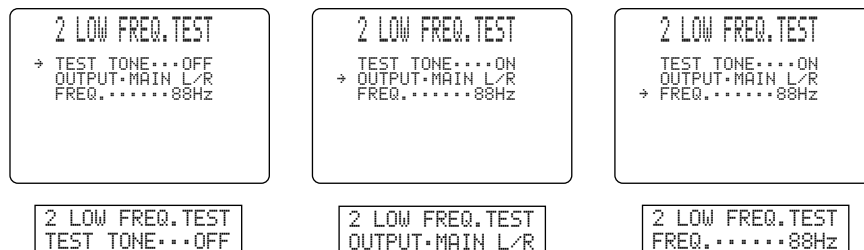

- 4 Ajuste el volumen del altavoz de subgraves utilizando sus controles para que coincida con el volumen de los altavoces con el que los está comparando.

Notas:

- No suba excesivamente el volumen con **VOLUME**.
- Si no se oye tono de prueba, desconecte la alimentación y asegúrese de que todas las conexiones estén bien hechas.
- Cuando estén conectados auriculares a esta unidad, no podrá poner TEST TONE en "ON".

Generador digital
(Se produce ruido de banda ancha)

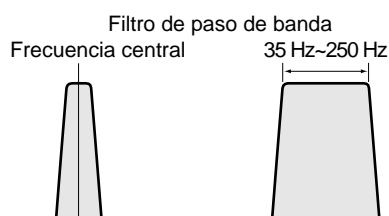
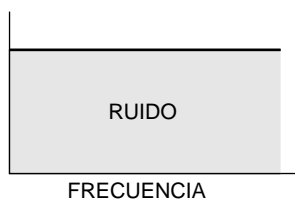

■ Acerca del tono de prueba

El tono de prueba se produce mediante el generador de tonos. El generador de tonos produce un ruido de banda estrecha centrado a una frecuencia especificada mediante el filtro de paso de banda. Podrá cambiar la frecuencia central de 35 Hz a 250 Hz en pasos de un sexto de octava.

Podrá utilizar el tono de prueba no sólo para ajustar el nivel del altavoz de subgraves, sino también para comprobar las características de baja frecuencia de su habitación de escucha. A los sonidos de baja frecuencia les afecta especialmente la posición del oyente, la ubicación de los altavoces, la polaridad del altavoz de subgraves y otras condiciones.

3. L/R BALANCE

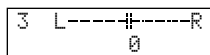

Utilice esta característica para ajustar el equilibrio del nivel de salida de los altavoces principales derecho e izquierdo. El ajuste inicial se encuentra en la posición central.

4. HP TONE CTRL (Control de tono de los auriculares)

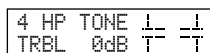
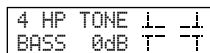

Utilice esta función para ajustar el nivel de los graves y los agudos cuando utilice sus auriculares. El ajuste inicial es de 0 dB para los graves y los agudos.

- Seleccione BASS o TRBL y pulse + o - para cambiar cada nivel. Podrá ajustar el nivel de -6 dB a +3 dB.

5. CENTER GEQ (Ecuador gráfico central)

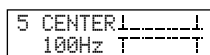
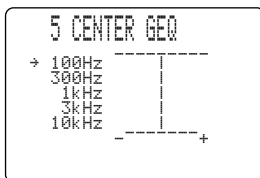

Utilice esta función para ajustar el ecualizador gráfico de cinco bandas incorporado de forma que el tono del altavoz central coincida con el de los altavoces principales izquierdo y derecho. Podrá seleccionar frecuencias de 100 Hz, 300 Hz, 1 kHz, 3 kHz o 10 kHz.

- 1 Utilice ▽ para seleccionar una frecuencia más alta y △ para seleccionar una frecuencia más baja.
- 2 Pulse + o - para ajustar el nivel de esa frecuencia.

Nota:

- Podrá comprobar el sonido del altavoz central mientras ajusta este elemento utilizando el generador de tonos de prueba Dolby Surround. Pulse **TEST** antes de empezar el procedimiento de arriba. Aparece "TEST DOLBY SUR.", y el tono de prueba empieza a sonar alternativamente entre los altavoces. Una vez iniciado el procedimiento de arriba, el tono de prueba permanecerá en el altavoz central y usted podrá oír cómo cambia el sonido según ajusta varios niveles de frecuencias. Para apagar el generador de tonos de prueba, pulse repetidamente **TEST** hasta que aparezca el programa DSP actual.

6. INPUT RENAME

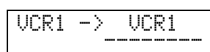

Utilice esta función para cambiar el nombre de la entrada que aparece en la OSD o en el visualizador del panel delantero.

- 1 Seleccione la entrada cuyo nombre quiera cambiar pulsando un botón de entrada (o utilizando el selector **INPUT**).
- 2 Pulse + o - para que parpadee la línea inferior para el espacio o carácter que desee editar.
- 3 Pulse △ o ▽ para seleccionar el carácter que desee utilizar y + o - para pasar al siguiente carácter.
 - Pulse ▽ para cambiar el carácter en el orden indicado a continuación, o pulse △ para ir en sentido opuesto.
A-Z, un espacio, 0-9, un espacio, a-z, un espacio, #, *, +, etc.
 - Siga el procedimiento de arriba para cambiar el nombre de otras entradas.
- 4 Pulse repetidamente + o - para salir del modo INPUT RENAME.

7. I/O ASSIGN

Utilice esta característica para designar la entrada para las tomas **COMPONENT (A y B)** y para las tomas **DIGITAL INPUT/OUTPUT (1) a (10)*** a cualquier fuente que usted desee. Cambie el ajuste cuando no haya suficientes tomas de entrada digital dependiendo de los componentes de reproducción que esté utilizando.

(*10) sólo puede seleccionarse para los modelos general y los enviados a China.) Los ajustes iniciales se muestran en el visualizador.

- **7A. Para las tomas COMPONENT VIDEO INPUT [A] y [B]**
- **7B. Para las tomas OPTICAL OUTPUT (1) y (2)**
- **7C. Para las tomas OPTICAL INPUT (3) a (7)**
- **7D. Para las tomas COAXIAL INPUT (8) a (10)***

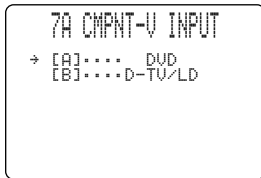

7A CMPNT-V INPT
[A]..... DVD



7B OPTICAL OUT
(1).....MD/TAPE

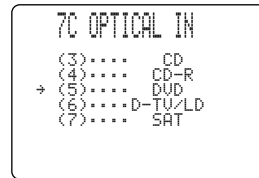

7C OPTICAL IN
(5)..... DVD

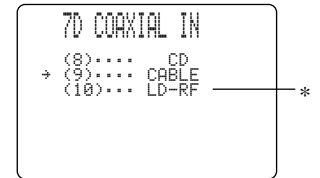

7D COAXIAL IN
(9)..... CABLE

8. INPUT MODE

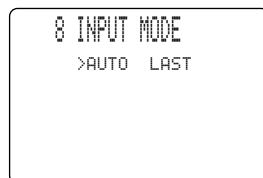

8 INPUT MODE
▶AUTO LAST

Utilice esta característica para designar el modo de entrada para las fuentes conectadas a las tomas **DIGITAL INPUT** cuando encienda esta unidad.

- Seleccione "AUTO" para permitir que esta unidad detecte automáticamente el tipo de señal de entrada y luego seleccione el modo de entrada apropiado.
- Seleccione "LAST" para que esta unidad seleccione automáticamente el último modo de entrada seleccionado para esa fuente.

9. PARAMETER INI (Inicialización de parámetros)

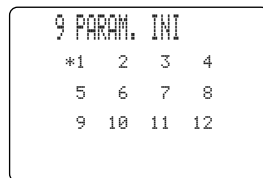

9 PARAM. INI
*1 2 3 4

9 PARAM. INI
5 6 7 8

9 PARAM. INI
9 10 11 12

Utilice esta función para inicializar los parámetros de cada programa DSP que se encuentre dentro de un grupo de programas DSP. Cuando inicialice un grupo de programas DSP, todos los valores de los parámetros de ese grupo cambiarán a sus ajustes iniciales.

- Pulse el botón del grupo de programas DSP, en el mando a distancia, para el programa DSP que desee inicializar.
 - Todos los programas DSP del grupo de programas seleccionado se inicializarán.
- Repita este paso para inicializar otros grupos de programas DSP.

Notas:

- El asterisco (*) al lado de un número de grupo de programas DSP indica que usted ha cambiado los valores de los parámetros en uno o más programas DSP de ese grupo.
- Los valores de los parámetros de los programas DSP no cambiarán si usted inicializa un grupo de programas que no tiene el asterisco (*).
- Cuando la función MEMORY GUARD se ponga en "ON", usted no podrá inicializar ningún grupo de programas.
- No podrá inicializar separadamente los programas DSP individuales de un grupo.

Precaución:

- Una vez que inicialice un grupo de programas DSP, usted no podrá hacer que esta unidad cambie automáticamente los valores de los parámetros a los ajustes establecidos previamente.

10. DOLBY D. SET (Ajuste de Dolby Digital)

```

10A LFE LEVEL
→ SPEAKER.....0dB
  HEADPHONE.....0dB
  
```

```

10A LFE LEVEL
SP.....0dB
  
```

■ 10A. LFE LEVEL

Utilice esta función para ajustar el nivel de salida del canal LFE (efecto de baja frecuencia) cuando reproduzca programas codificados con Dolby Digital. Este ajuste sólo es eficaz cuando esta unidad descodifica señales Dolby Digital. La señal LFE lleva el sonido de efecto especial de baja frecuencia que sólo se añade a ciertas escenas.

- Podrá ajustar los niveles de 0 dB a -20 dB.
- Ajuste los niveles LFE según la capacidad de su altavoz de subgraves o auriculares.

```

10B D-RANGE
→ SP:>MAX STD MIN
  HP:>MAX STD MIN
  
```

```

10B D-RANGE
SP:>MAX STD MIN
  
```

■ 10B. D-RANGE (Gama dinámica)

Utilice esta función para ajustar la gana dinámica. Este ajuste sólo es eficaz cuando esta unidad descodifica señales Dolby Digital.

- Seleccione el ajuste "MAX" para películas.
- Seleccione el ajuste "STD" (estándar) para el uso general.
- Seleccione el ajuste "MIN" para escuchar fuentes con niveles de sonido extremadamente bajos.

11. DTS SET

```

11 LFE LEVEL
→ SPEAKER.....0dB
  HEADPHONE.....0dB
  
```

```

11 LFE LEVEL
SP.....0dB
  
```

■ 11. LFE LEVEL

Utilice esta función para ajustar el nivel de salida del canal LFE (efecto de baja frecuencia) cuando reproduzca programas codificados con DTS. Este ajuste sólo es eficaz cuando esta unidad descodifica señales DTS. La señal LFE lleva el sonido de efecto especial de baja frecuencia que sólo se añade a ciertas escenas.

- Podrá ajustar los niveles de -10 dB a +10 dB.
- Ajuste los niveles LFE según la capacidad de su altavoz de subgraves o auriculares.

12. 6.1/ES AUTO

```

12 6.1/ES AUTO
>ON  OFF
  
```

```

12 6.1/ES AUTO
#ON  OFF
  
```

Utilice esta función para activar o desactivar los modos DOLBY Digital Matrix 6,1 y DTS ES AUTO.

- Seleccione "ON" para permitir que la unidad principal active automáticamente el descodificador Dolby Digital Matrix 6,1 o DTS ES cuando se detecte el programa con señal de identificación.
- Seleccione "OFF" si desea controlar manualmente el modo pulsando **6.1/ES** en el mando a distancia.

13. SP DELAY TIME

```

13 SP DELAY TIME
→ CENTER.....0ms
  REAR CNTR...3ms
  
```

```

13 SP DLY TIME
CENTER.....0ms
  
```

Utilice esta función para ajustar el retardo de los sonidos de los canales central y trasero central. Esta función se activa cuando esta unidad descodifica las señales DTS o Dolby Digital. Idealmente, el altavoz central y el altavoz trasero central deberán estar a la misma distancia de la posición de escucha principal y de los altavoces principales izquierdo y derecho. Sin embargo, en la mayoría de las instalaciones del hogar, el altavoz central o el altavoz trasero central se coloca en línea con los altavoces principales o los altavoces traseros. Retrasando el sonido procedente del altavoz central y del altavoz trasero central, la distancia aparente desde el altavoz central y el altavoz trasero central hasta la posición principal de escucha puede ajustarse para que parezca ser la misma distancia que hay entre el altavoz principal izquierdo y derecho, y entre los altavoces traseros izquierdo y derecho, y la posición de escucha. El ajuste del tiempo de retardo para el altavoz central es especialmente importante para dar profundidad al diálogo.

- Podrá ajustar el tiempo de retardo de 0 ms a 5 ms para el altavoz central y de 0 ms a 30 ms para el altavoz trasero central.
- El aumento del retardo en 1 ms equivale a separar los altavoces unos 30 cm de la posición de escucha.

14. DISPLAY SET

```

14 DISPLAY SET
→ BLUE BACK...AUTO
  OSD SHIFT.....0
  DIMMER.....0
  
```

```

14 DISPLAY SET
BLUE BACK...AUTO
  
```

■ BLUE BACK > AUTO/OFF

Podrá poner el fondo de la OSD en color azul si la fuente de vídeo no está reproduciendo (o si la alimentación del componente de reproducción ha sido desconectada).

■ OSD SHIFT

Este ajuste se utiliza para ajustar la posición vertical de la OSD.

■ DIMMER

Podrá ajustar el brillo del visualizador del panel delantero.

15. MEMORY GUARD

```

15 MEMORY GUARD
>OFF  ON
  
```

```

15 MEMORY GUARD
▶OFF  ON
  
```

Utilice esta función para impedir cambios por error en los valores de los parámetros de los programas DSP y en otros ajustes de esta unidad.

- Seleccione "ON" para utilizar MEMORY GUARD para proteger lo siguiente:
 - Parámetros de programas DSP
 - Todos los elementos de SET MENU
 - Niveles de los altavoces delanteros, traseros, central y de subgraves
 - El modo de visualización en pantalla

Notas:

- Cuando MEMORY GUARD esté en "ON" no podrá utilizar ninguno de estos modos de prueba.
- Cuando MEMORY GUARD esté en "ON" no podrá seleccionar ningún otro elemento de SET MENU.

Funciones del mando a distancia

El mando a distancia puede controlar no sólo la unidad principal, sino que también puede controlar componentes de audio y vídeo de otros fabricantes que no sean Yamaha, utilizando para ello la función de aprendizaje y los ajustes de códigos de otros fabricantes. La característica Macro también mejora la capacidad de funcionamiento de esta unidad permitiéndole programar una serie de operaciones en orden en un solo botón.

Utilización del mando a distancia

<Área de control de la unidad principal>

El área de control de la unidad principal es el área sombreada mostrada abajo, y sirve para controlar esta unidad. Podrá utilizar las funciones del interior de éste área independientemente del área de control de componentes seleccionada.

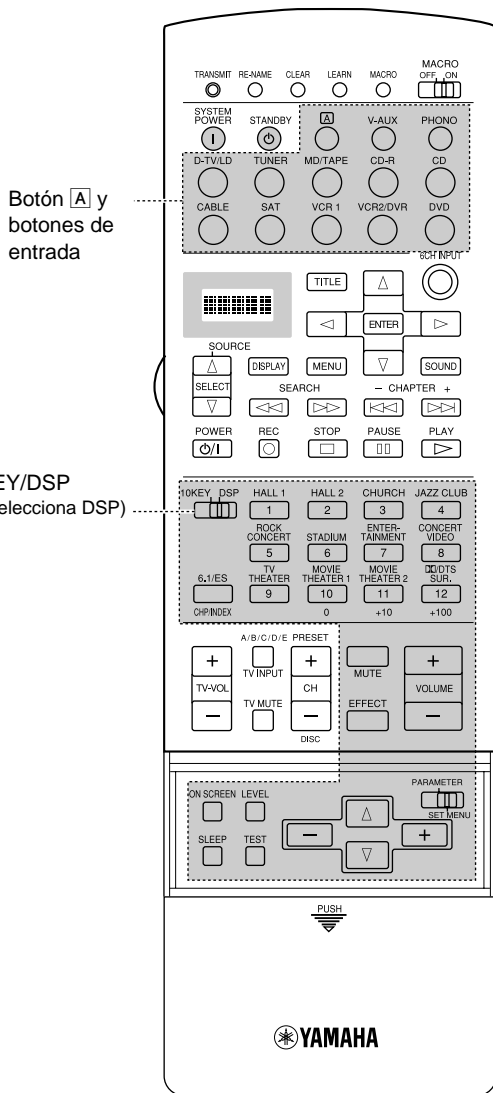

<Área de control de componentes>

El área de control de componentes es el área sombreada mostrada abajo. Cada componente tiene funciones diferentes para los botones de control del área de control de componentes. El componente, que fue elegido pulsando un botón de entrada, podrá ser controlado y el visualizador mostrará el nombre correspondiente de la entrada.

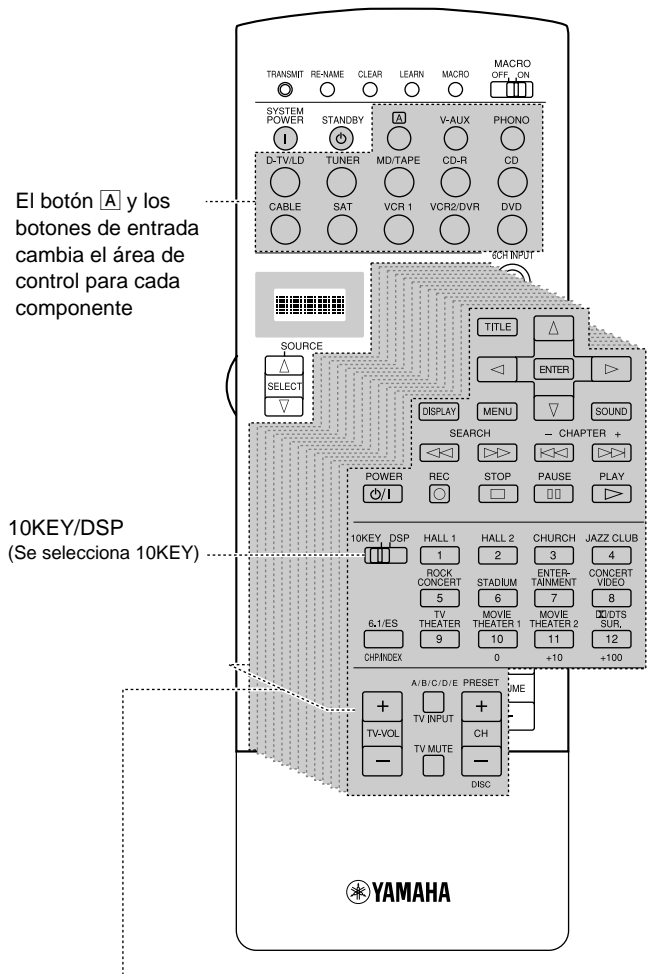

Hay 14 áreas de control de componentes. Usted podrá preparar el código del fabricante y programar otras funciones de control en cada área (el código del fabricante no puede prepararse en el área OPTN).

Funcionamiento avanzado

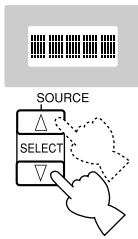

■ SOURCE SELECT

Podrá controlar otro componente, independientemente de la entrada seleccionada, pulsando para ello un botón de entrada.

- 1 Pulse **SOURCE SELECT** Δ o ∇ para elegir un componente y prepare el mando a distancia para controlarlo.
- 2 El visualizador mostrará una de las indicaciones siguientes: **V-AUX, TAPE, PHONO, TUNER, MD, CD, VCR 1, VCR 2, DVD, CD-R, CABLE** (TV por cable), **SAT** (TV por satélite), **A, TV/LD** (TV digital y convencional/Reproductor LD) y **OPTN** (opción).

■ Acerca de OPTN

OPTN es un área extra de control de componentes que sirve para programar en ella otras funciones de mando a distancia. (En esta área no se puede preparar el código del fabricante.)

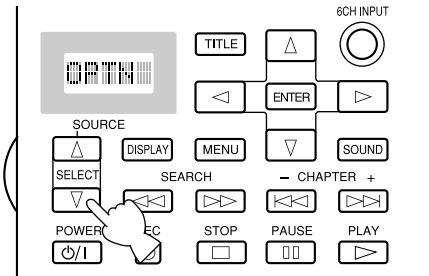

■ Función de encendido

Los botones que se encuentran activos y el visualizador se encienden durante 10 segundos después de pulsar **LIGHT**.

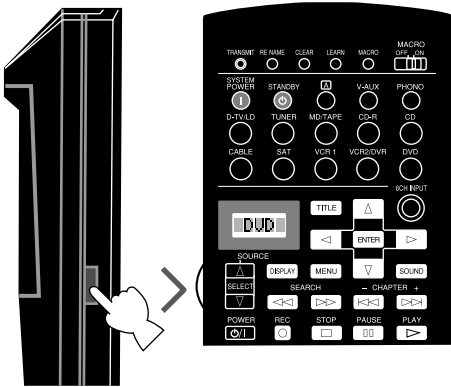

Áreas de control de cada componente

A continuación se muestran los botones de funcionamiento de cada área. Algunos de ellos tal vez no funcionen dependiendo del componente que usted tenga.

■ Botón TUNER (Zona del sintonizador)

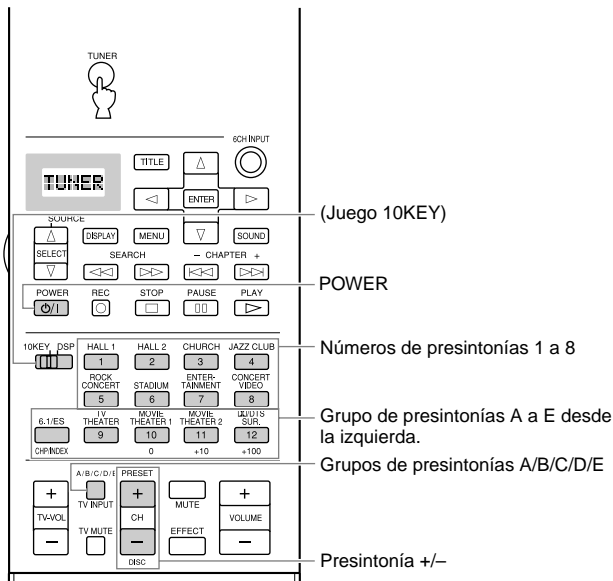

■ Botón CD (Zona del CD)

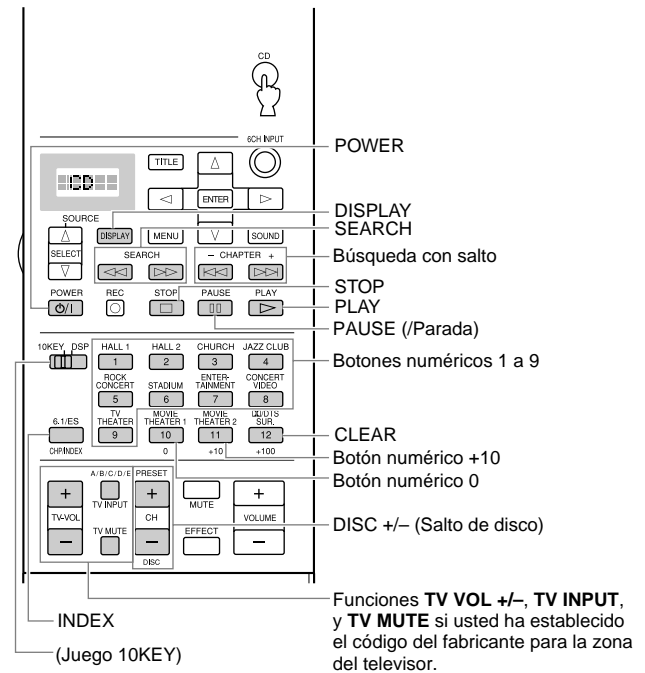

■ Botón MD/TAPE (Zona del MD*1)

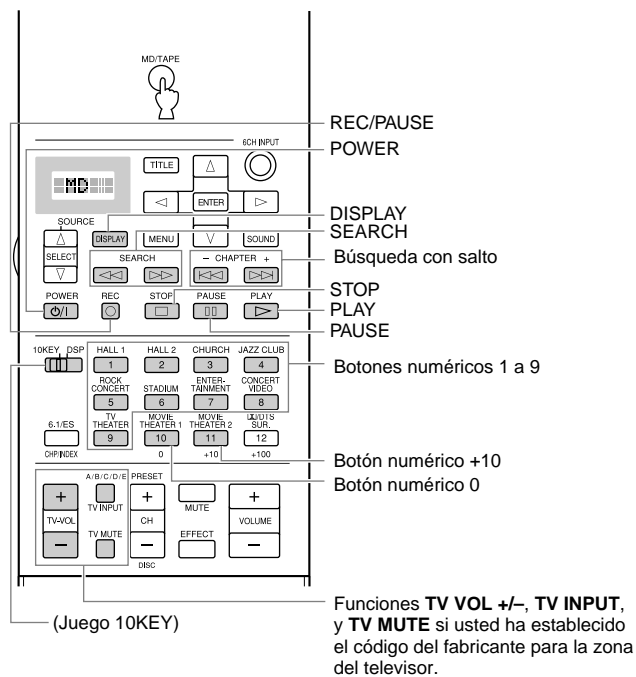

■ Botón CD-R (zona del CD-R)

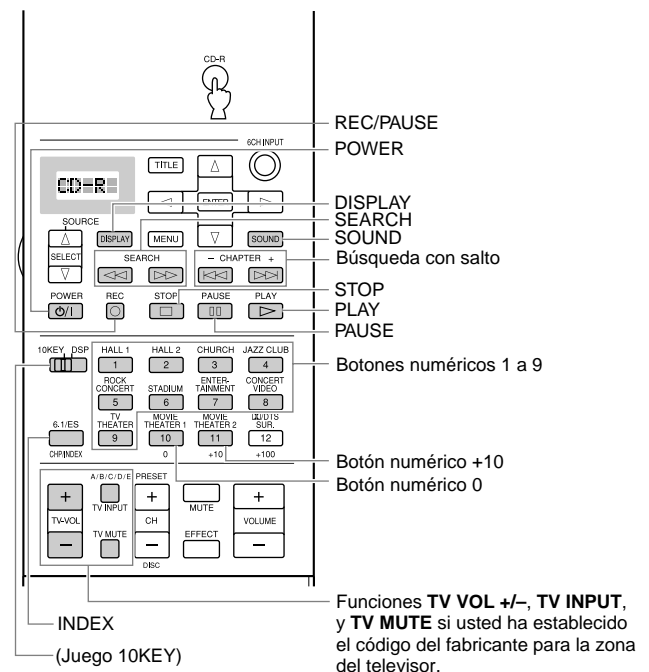

*1 Cuando abra una platina de casete, ajuste el código del fabricante para TAPE antes de utilizar el mando a distancia.

Botones PHONO y V-AUX y zona OPTN*2

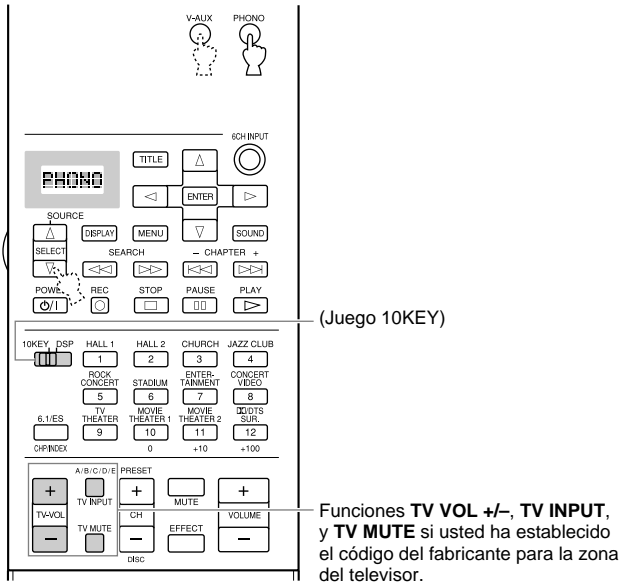

*2 Los botones de control no funcionan sin ajustar el código del fabricante para el componente de reproducción.

Botón D-TV/LD (Zona del TV*3)

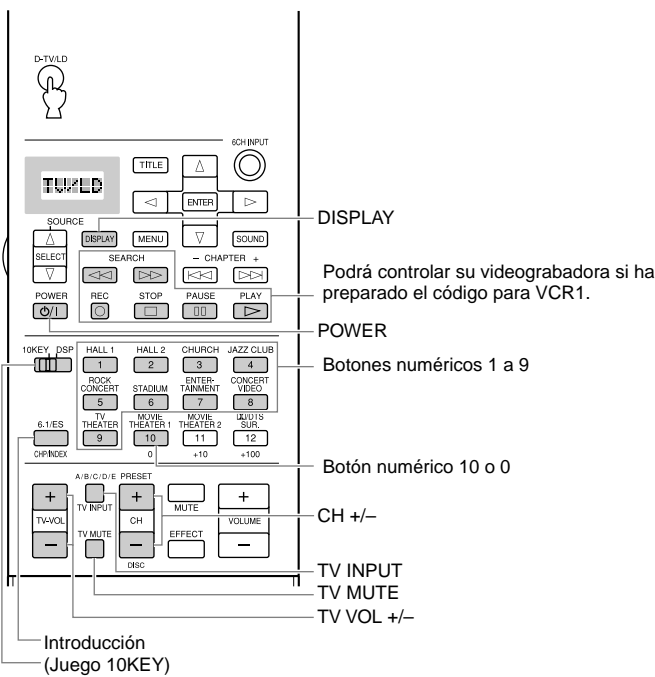

*3 Ajuste el número del fabricante para TV antes de utilizar el mando a distancia. Cuando utilice un reproductor LD, ajuste el código del fabricante para LD antes de utilizar el mando a distancia.

Cuando se seleccione LD, TV no podrá utilizarse. Ajuste el código TV en el botón PHONO en caso de ser necesario.

Botón DVD (Zona DVD)

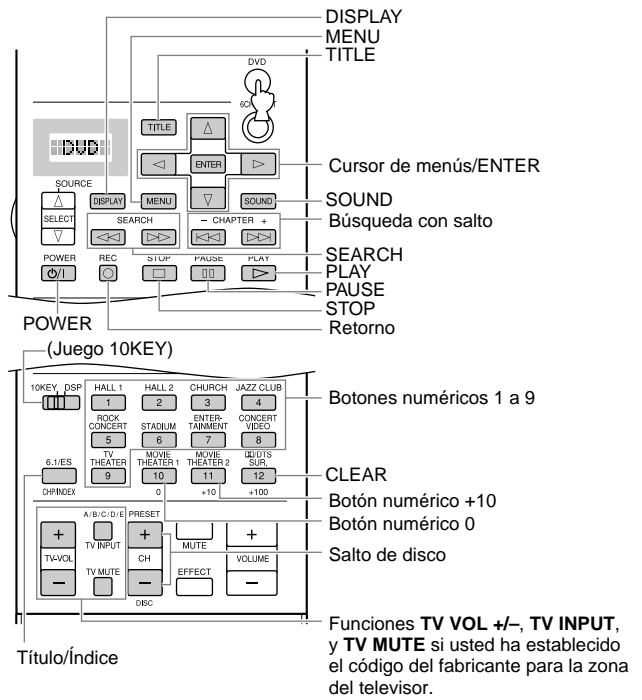

Botón VCR1 y VCR2/DVR (Zonas VCR*4)

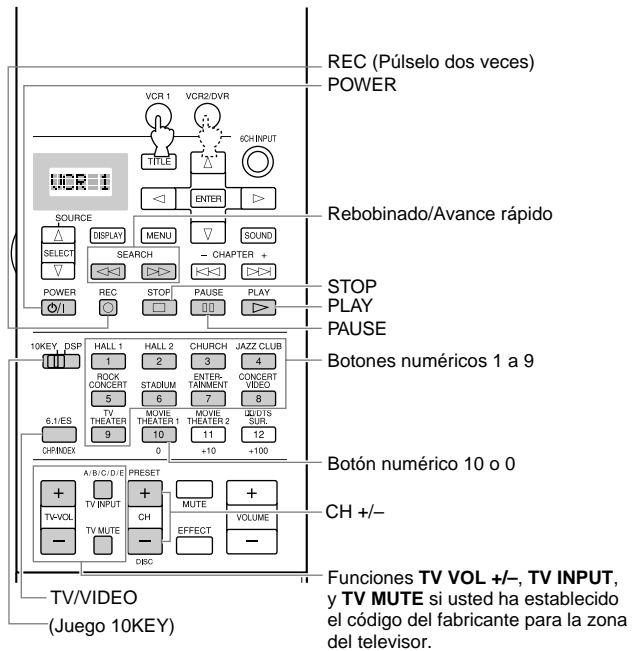

*4 Ajuste el código del fabricante para VCR antes de utilizar el mando a distancia.

■ Botones CABLE y SAT (Zonas CABLE y SAT*5)

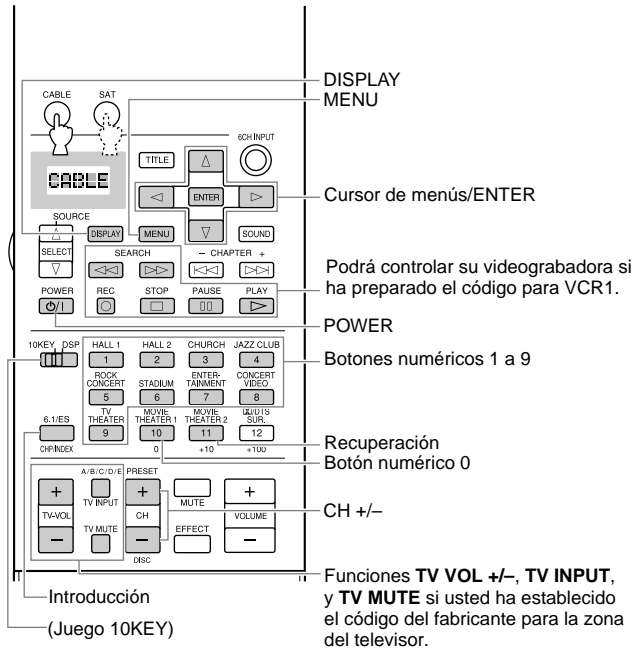

*5 Ajuste el código del fabricante para el sintonizador de TV por cable y el sintonizador de satélite antes de utilizar el mando a distancia.

■ Botón [A] (Ejemplo, zona LD*6)

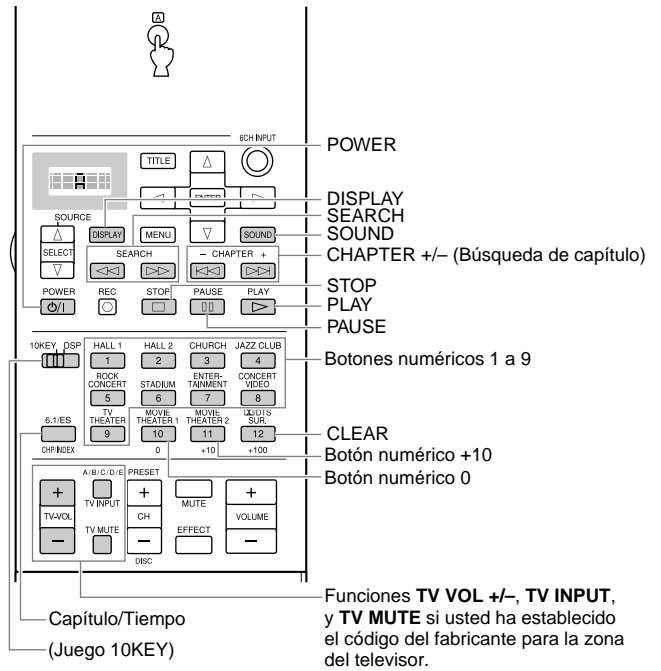

*6 No podrá controlar otros componentes que no estén conectados a esta unidad. ("A" no puede utilizarse como selector de entrada.)

Puesta de códigos de fabricantes en el mando a distancia

Poniendo un código del fabricante podrá controlar otros componentes. Un código de fabricante podrá prepararse en cada área de control de componentes, a excepción del área OPTN. El código Yamaha ha sido preajustado en fábrica para DVD, CD-R, CD, MD, TUNER y [A] (código LD). No hay código preajustado en fábrica para VCR1, VCR2/DVR, V-AUX, PHONO, TAPE, CABLE y SAT.

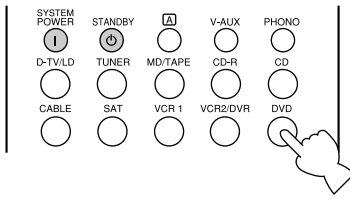

- 1 Seleccione el componente de reproducción que desee preestablecer utilizando los botones de entrada.



Parpadea alternativamente



- 2 Mantenga pulsado **LEARN** durante unos tres segundos utilizando un bolígrafo u otro objeto similar.

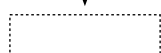
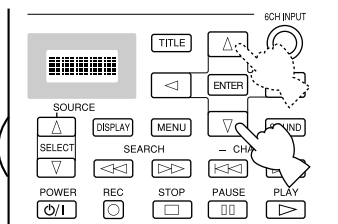

- 3 Utilice Δ/∇ para seleccionar el nombre del fabricante de su componente.

- En el visualizador encontrará, en orden alfabético, los nombres de la mayoría de los fabricantes de equipos de audio y vídeo del mundo.

- 4 Pulse **POWER** (o cualquier otro botón) del mando a distancia mientras lo apunta hacia el componente para comprobar si ha preparado correctamente el código. Si el componente no puede ser controlado por el mando a distancia, pruebe a introducir otro código del mismo fabricante.

- 5 Pulse **LEARN** para confirmar el código preestablecido.
 - Si desea preestablecer inmediatamente otro código para otro componente, pulse **ENTER** y repita los pasos 1 a 4.

Nota:

- Si ya ha programado una función de mando a distancia en un botón, esa función tendrá prioridad sobre la función del código del fabricante.

Control de un componente diferente desde el componente de reproducción (entrada) seleccionado por usted

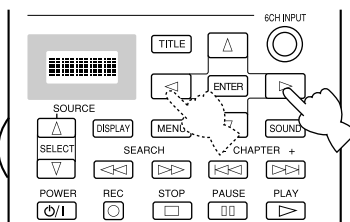

- 1 Repita los pasos 1 y 2 del procedimiento "Puesta de códigos de fabricantes en el mando a distancia".

- 2 Seleccione una librería (categoría de componente) utilizando Δ/∇ .

- Hay 13 librerías para preparar un código de fabricante: L:TV, L:CAB (CABLE), L:DBS, L:SAT, L:VCR, L:DVD, L:LD, L:CD, L:MD, L:TAP (TAPE), L:TUN (TUNER), L:CDR, *L:AMP.

* L:AMP tiene cuatro códigos: YPC, DSP, NO y Zone2. "YPC" deberá seleccionarse para utilizar esta unidad. "DSP" es para controlar los amplificadores DSP Yamaha que no sean esta unidad. "NO" es para borrar las funciones de las zonas de control de la unidad principal. Este modelo no dispone de función Zone 2.

- 3 Repita los pasos 3 y 4 del procedimiento "Puesta de códigos de fabricantes en el mando a distancia".

Nota:

- "ERROR" aparecerá en el visualizador bajo las condiciones siguientes: cuando se pulse un botón que no sea el del cursor y **ENTER**; cuando se pulse más de un botón al mismo tiempo; y cuando se cambie **MACRO ON/OFF**, **10KEY/DSP** o **PARAMETER/SET MENU** a otra posición.

Programación de una nueva función de mando a distancia

Si desea programar funciones que no están incluidas en las operaciones básicas cubiertas por el código del fabricante, o si no dispone del código del fabricante, necesitará realizar el procedimiento siguiente. El área en la que puede hacerse la programación es la misma que un área de control de componentes, así que los botones podrán programarse independientemente para cada área de componentes de reproducción. También es posible programar en el área de control de la unidad principal.

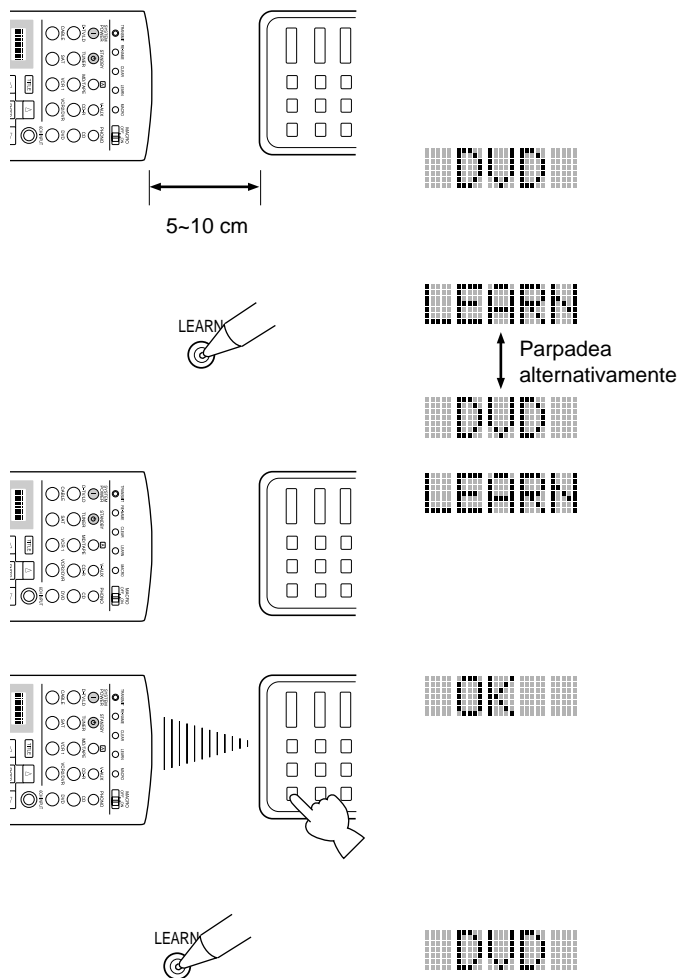

- 1 Ponga este mando a distancia y el otro mando a distancia separados entre 5 y 10 cm, y póngalos en una superficie plana de forma que sus transmisores queden uno frente al otro.
- 2 Seleccione un componente de reproducción.
- 3 Pulse **LEARN** utilizando un bolígrafo u otro objeto similar. No mantenga pulsado **LEARN** durante más de tres segundos. De lo contrario, esta unidad entrará en el modo de ajuste del código del fabricante.
- 4 Pulse y suelte el botón donde desee programar la nueva función.
- 5 Mantenga pulsado el botón del otro mando a distancia que tiene la función que usted desea programar en este mando a distancia hasta que aparezca "OK" en el visualizador.
 - Cuando la programación no se realiza correctamente aparece "NG" en el visualizador. Repita el paso 4 hasta que aparezca "OK" en el visualizador.
- 6 Repita los pasos 4 y 5 para programar más funciones.
- 7 Pulse de nuevo **LEARN** para salir del modo de aprendizaje.

Notas:

- El proceso de aprendizaje se cancelará si no pulsa ningún botón durante 30 segundos.
- Este mando a distancia transmite rayos infrarrojos. Si el otro mando a distancia también utiliza rayos infrarrojos, este mando a distancia podrá aprender la mayoría de las funciones del otro mando a distancia. Sin embargo, tal vez no sea posible programar algunas señales especiales o transmisiones extremadamente largas. (Consulte el manual de instrucciones del otro mando a distancia.) Cuando la memoria esté llena, en el visualizador aparecerá "FULL", y este mando a distancia no podrá adquirir más funciones. Borre las funciones programadas que no necesite para que la unidad pueda adquirir funciones nuevas.
- Aunque las pilas del otro mando a distancia tengan suficiente energía para transmitir señales de control, es posible que no tengan la energía suficiente para transmitir señales a este mando a distancia.
- Cuando los mandos a distancia estén demasiado cerca o demasiado lejos, usted tal vez no pueda programar este mando a distancia.
- La luz solar directa interfiere con los rayos infrarrojos.
- "ERROR" aparece en el visualizador bajo las condiciones siguientes: cuando se pulsa más de un botón al mismo tiempo y cuando **MACRO ON/OFF** se cambia a otra posición.

Utilización de la función macro

La función macro permite realizar una serie de operaciones pulsando simplemente un botón. Por ejemplo, cuando desee reproducir un CD, normalmente tendrá que encender el componente, seleccionar la entrada CD y pulsar el botón de reproducción para iniciar la reproducción. Utilizando la función macro, usted podrá realizar todas esas operaciones pulsando simplemente el botón macro CD. Los botones macro (los botones de entrada y **SYSTEM POWER / STANDBY**) han sido preestablecidos en fábrica con programas macro. Usted también podrá programar sus propios macros.

(Ejemplo) Pulse un botón macro

Transmite automáticamente las señales de cada botón en orden

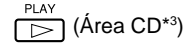

Botón macro
V-AUX
PHONO
D-TV/LD
TUNER
MD/TAPE
CD-R
CABLE
SAT
VCR 1
VCR2/DVR
DVD
SYSTEM POWER
STANDBY



Primero →	Segundo →	Tercero
	V-AUX	
	PHONO	
	D-TV/LD	
	TUNER	
	MD/TAPE	PLAY (Área MD/TAPE*3)
	CD-R	PLAY (Área CD-R*3)
	CABLE	
	SAT	
	VCR 1	PLAY (Área VCR1*3)
	VCR2/DVR	PLAY (Área VCR2/DTR*3)
	DVD	PLAY (Área DVD*3)
	POWER (Área D-TV*2)	
STANDBY		

*1 Para poder encender algunos componentes Yamaha conectados a esta unidad, conéctelos a las tomas **AC OUTLETS** del panel trasero.

*2 Si el macro seleccionado por usted incluye funciones de conexión/desconexión de la alimentación, el componente tal vez se apague si ya está encendido cuando usted pulsa el botón macro. Por ejemplo, si su televisor está encendido y usted pulsa el botón macro **SYSTEM POWER**, el televisor se apagará.

*3 Los componentes cuya reproducción puede iniciarse son: cualquier grabadora MD, reproductor CD, grabadora CD y reproductor DVD que sea compatible con mando a distancia YAMAHA. Cuando utilice Macros para controlar los componentes que no sean YAMAHA, resulta necesario aprender los botones **PLAY** de la zona de control para ese componente, o establecer un código del fabricante.

Utilización de la función macro

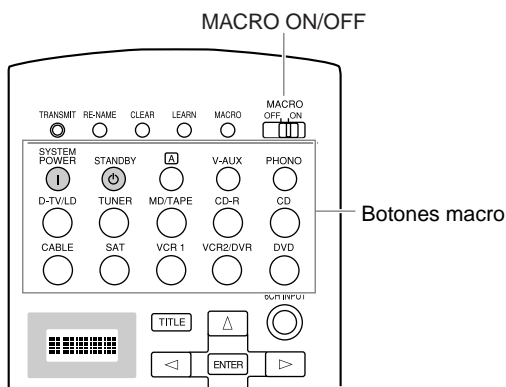

- 1 Ponga **MACRO ON/OFF** en **ON**.
- 2 Pulse un botón macro.

Notas:

- Cuando termine de utilizar la función macro, ponga **MACRO ON/OFF** en **OFF**.
- Mientras la unidad principal esté ejecutando un programa macro, ésta no recibirá ninguna función de otros botones hasta que termine el programa macro (el indicador **TRANSMIT** dejará de parpadear).
- Continúe apuntando el mando a distancia al componente que está siendo controlado por el macro hasta que termine el programa macro.

Programación de un macro

Podrá utilizar la función macro para transmitir muchos comandos de mando a distancia pulsando un solo botón.

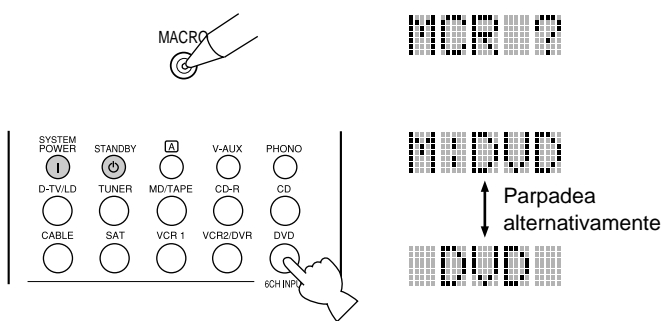

- 1 Pulse **MACRO** utilizando un bolígrafo u otro objeto similar.

- Si no inicia el procedimiento antes de que pasen 30 segundos, el proceso de programación macro se cancelará.

- 2 Pulse el botón macro en el que usted desee programar el macro.

- Si desea cambiar el componente de reproducción, utilice **SOURCE SELECT** Δ/∇ o los botones de entrada. Cuando utilice los botones de entrada, la entrada se seleccionará como un paso macro, mientras que **SOURCE SELECT** Δ/∇ sólo cambiará el componente.

- El visualizador muestra alternativamente el botón elegido por usted para programar el macro y el nombre del componente.

- 3 Pulse en orden los botones de las funciones que usted desea incluir en la secuencia macro.

- Podrá realizar un máximo de 10 pasos macro (10 funciones).

(ej.)

- 1 MCR 1 : Entrada DVD
- 2 MCR 2 : DVD Δ/∇
- 3 MCR 3 : DVD \triangleright

- 4 Pulse de nuevo **MACRO** al terminar la secuencia que desee programar.

- Después de establecer 10 pasos se visualizará "FULL".

Notas:

- Cuando la programación no se realiza correctamente aparece "NG" en el visualizador.
- "ERROR" aparece en el visualizador bajo las condiciones siguientes: cuando se pulsa más de un botón al mismo tiempo y cuando **MACRO ON/OFF** se cambia a otra posición.

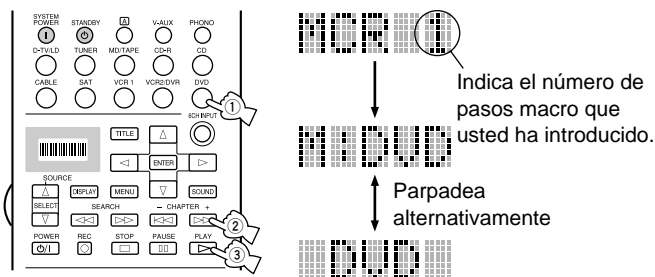

Cambio del nombre de la fuente en el visualizador

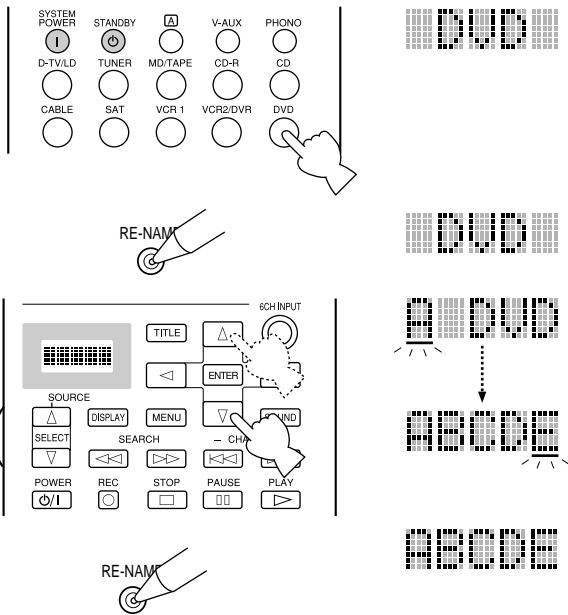

- 1 Utilizando los botones de entrada, seleccione el componente de reproducción al que desea cambiar el nombre.
- 2 Pulse **RE-NAME** utilizando un bolígrafo u otro objeto similar.
- 3 Utilice los botones del cursor Δ/∇ para seleccionar un carácter.
 - Al pulsar ∇ , el carácter cambia en el orden siguiente: A~Z, a~z, 0~9, espacio, -(guión), /(barra).
- 4 Utilice los botones del cursor $\triangleleft/\triangleright$ para introducir un carácter o más en la siguiente posición del cursor.
- 5 Pulse **RE-NAME** para confirmar el cambio de nombre.
 - Si desea cambiar inmediatamente el nombre de otro componente de reproducción, pulse **ENTER** y repita los pasos 1, 3 y 4.

Cancelación de una función aprendida o un macro

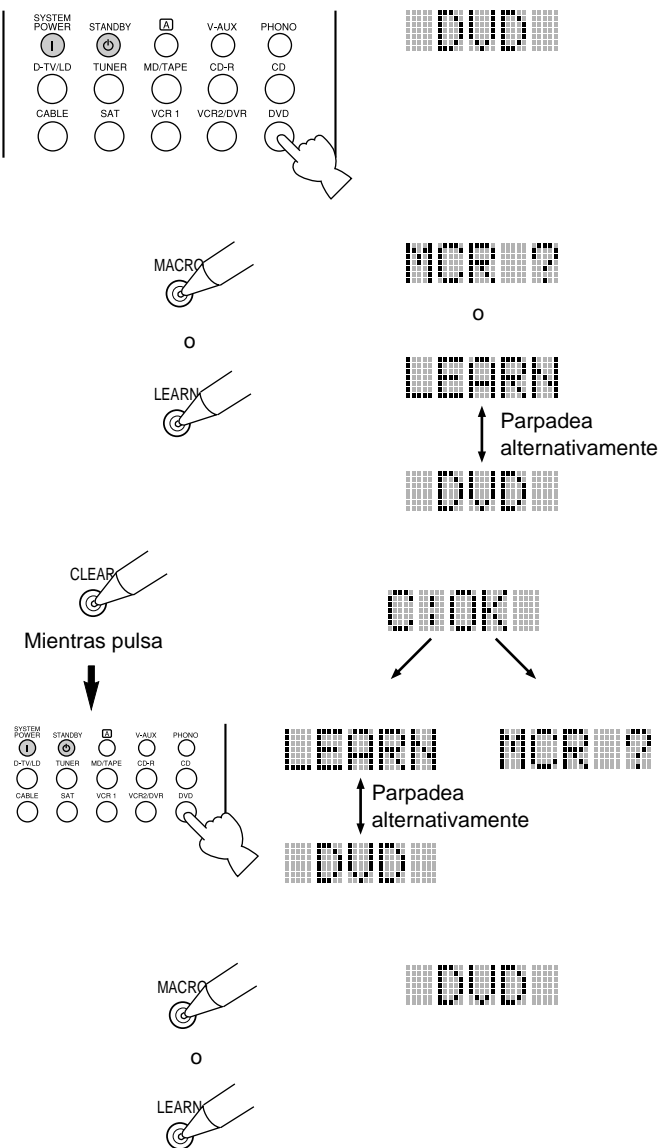

- 1 Utilizando los botones de entrada, seleccione el componente de reproducción que desee cancelar del visualizador.
- 2 Utilizando un bolígrafo u otro objeto similar, pulse **LEARN** si desea cancelar una función aprendida o pulse **MACRO** para cancelar un macro programado.
- 3 Mantenga pulsado **CLEAR** con un bolígrafo u otro objeto similar, y al mismo tiempo pulse durante unos 3 segundos el botón del que quiera cancelar la función aprendida o el macro.
 - Si la operación no se realiza correctamente aparecerá "C:NG" en el visualizador. En este caso, intente realizar de nuevo el paso 3.

Ahora podrá seguir cancelando otras funciones aprendidas y macros manteniendo pulsado **CLEAR** y pulsando los botones que tienen las funciones aprendidas o los macros programados.
- 4 Pulse de nuevo **LEARN** para confirmar la cancelación de una función aprendida, o pulse de nuevo **MACRO** para confirmar la cancelación de un macro programado.
 - Una vez cancelada una función aprendida o un macro de un botón, el botón volverá al modo de función o macro preestablecido en la fábrica.

Borrado de las funciones aprendidas y de los ajustes establecidos



CLEAR

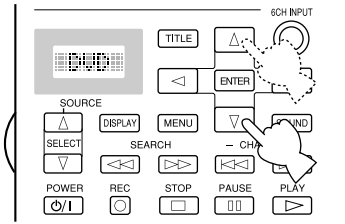

Por ejemplo, cuando se seleccione DVD como componente de reproducción.

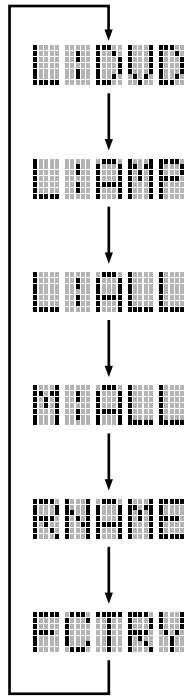

1 Pulse **CLEAR** utilizando un bolígrafo u otro objeto similar.

2 Pulse Δ/∇ para seleccionar el modo que va a ser borrado. Los modos se mostrarán en el visualizador en el orden siguiente:

(L: nombre de un componente) Cancela todas las funciones de aprendizaje del componente.

Cancela todas las funciones de aprendizaje del área de control de esta unidad.

Cancela todas las funciones de aprendizaje.

Cancela todos los macros.

Cancela todas las visualizaciones de cambio de nombre en el visualizador.

Cancela todas las funciones programadas, incluyendo códigos de fabricantes preestablecidos. Con esto se vuelve a los ajustes de fábrica.



CLEAR

CLEAR

3 Mantenga pulsado de nuevo **CLEAR** durante unos 3 segundos.

- Si la operación no se realiza correctamente aparecerá "C:NG" en el visualizador.



CLEAR

4 Pulse **CLEAR** para confirmar la cancelación.

- Una vez cancelada una función aprendida o un macro de un botón, el botón volverá al modo de función o macro preestablecido en la fábrica.

Notas:

- El contenido de la memoria tal vez se cancele si el mando a distancia se queda sin pilas durante más de veinte minutos o si sus pilas están agotadas. Cuando se cancele la memoria, inserte pilas nuevas y programe de nuevo cualquier función adquirida que haya sido borrada.
- "ERROR" aparecerá en el visualizador bajo las condiciones siguientes: cuando se pulse un botón que no sea el del cursor y **ENTER**; cuando se pulse más de un botón al mismo tiempo; y cuando se cambie **MACRO ON/OFF, 10KEY/DSP, PARAMETER/SET MENU** a otra posición.

Ajuste de los niveles de los altavoces de efectos

Podrá ajustar el nivel del sonido de cada altavoz de efectos (central, trasero derecho, trasero central, trasero izquierdo, efectos delanteros y subgraves) mientras escucha una fuente musical.

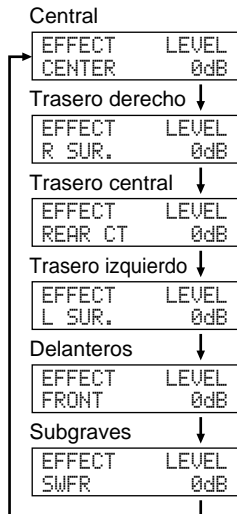
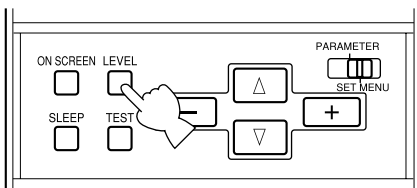

- 1 Ponga **PARAMETER/SET MENU** en **PARAMETER**.
- 2 Pulse **LEVEL** para seleccionar el altavoz (o altavoces) que desee ajustar.
Cada vez que pulse este botón, el altavoz seleccionado cambiará y aparecerá en el visualizador del panel delantero de la forma siguiente: Central, trasero derecho, trasero central, trasero izquierdo, altavoces de efectos delanteros y subgraves.
- 3 Ajuste el nivel del sonido del altavoz utilizando **+ o -** del mando a distancia.
Podrá ajustar los altavoces central, trasero derecho, trasero central, trasero izquierdo y de efectos delanteros de +10 dB a -10 dB.
Podrá ajustar el altavoz de subgraves de 0 dB a -20 dB.

Notas:

- No podrá ajustar independientemente los altavoces izquierdo y derecho.
- Cuando ajuste el nivel de los altavoces con **LEVEL**, los ajustes que usted haya hecho utilizando las pruebas Dolby Surround y DSP cambiarán.
- Cuando **PARAMETER/SET MENU** se ponga en **SET MENU**, no podrá ajustar el nivel de los altavoces utilizando **LEVEL**. Sin embargo, cada vez que pulse **LEVEL**, el ajuste de nivel actual de cada altavoz aparecerá. Seleccione el nivel del altavoz que desee comprobar utilizando Δ o ∇ .
- Cuando los auriculares estén conectados a esta unidad, los niveles de los altavoces de efectos no podrán ser ajustados.

Ajuste del temporizador para dormir

Utilice esta función para apagar automáticamente la unidad principal después de transcurrir el tiempo que usted establezca. El temporizador para dormir resulta muy útil para acostarse mientras la unidad principal está reproduciendo o grabando una fuente. El temporizador para dormir también apagará automáticamente los componentes exteriores conectados a las tomas **AC OUTLETS**. El temporizador para dormir sólo puede ser ajustado mediante el mando a distancia.

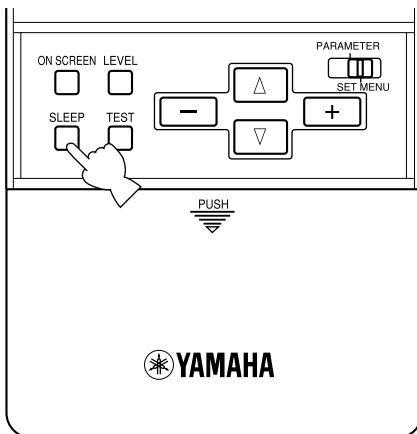

■ Para ajustar el temporizador para dormir

- 1 Seleccione una fuente utilizando el selector **INPUT** e inicie la reproducción (o seleccione una emisora) en el componente de reproducción.
- 2 Pulse repetidamente **SLEEP** para establecer el tiempo tras el cual la unidad principal se apagará automáticamente.

Cada vez que pulse **SLEEP**, la visualización del panel delantero cambiará como se muestra a continuación. Después de varios segundos, la visualización volverá a ser la anterior.

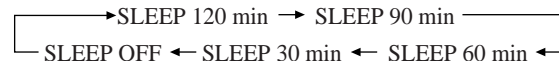

■ Para cancelar el temporizador para dormir

- 1 Pulse repetidamente **SLEEP** hasta que "SLEEP OFF" aparezca en el visualizador del panel delantero.

Después de varios segundos, la visualización volverá a ser la anterior.

Nota:

- El ajuste del temporizador para dormir también puede cancelarse apagando esta unidad con **STANDBY** del mando a distancia (o **STANDBY/ON** del panel delantero) o desconectando el cable de alimentación de CA de la toma de CA.

Información adicional

<i>Procesamiento del campo de sonido digital (DSP)</i>	53
Para entender los campos de sonido	53
Programas Hi-Fi DSP	54
<i>CINEMA-DSP</i>	55
Diseño de sonido de CINEMA-DSP	55
Programas CINEMA-DSP	56
<i>Parámetro DSP</i>	58
Cambio de ajustes de parámetros	58
Descripción de parámetros	58
Reposición a los valores preajustados en fábrica	61

Procesamiento del campo de sonido digital (DSP)

Para entender los campos de sonido



Un campo de sonido se define como las “reflexiones sonoras características de un espacio particular”. En las salas de conciertos y en otros locales donde se interpreta música, oímos las reflexiones y reverberaciones tempranas así como también el sonido directo interpretado por el artista (o los artistas). Las variaciones en las reflexiones y en otras reverberaciones tempranas producidas en los diferentes locales donde se interpreta música es lo que da a cada local su calidad de sonido especial y característica.

Yamaha envió equipos de ingenieros acústicos por todo el mundo para que midieran las reflexiones sonoras de salas y locales de conciertos famosos, y estos equipos recogieron una información muy detallada de muchos campos de sonido, entre la que se incluye la dirección, la intensidad, la fuerza, el alcance y el tiempo de retardo de esas reflexiones. Luego almacenamos esa enorme cantidad de datos en los chips ROM de esta unidad.

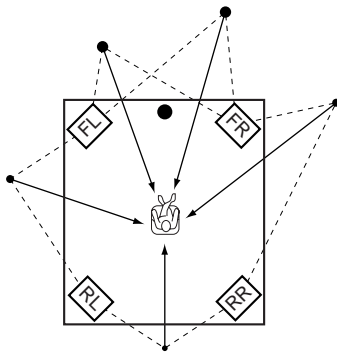

Recreación de un campo de sonido

La recreación del campo de sonido de una sala de conciertos o de ópera requiere localizar las fuentes de sonido virtual en la habitación donde va a escucharse la reproducción. El sistema estéreo tradicional que sólo utiliza dos altavoces no es capaz de recrear un campo de sonido real. El DSP de Yamaha requiere cuatro altavoces de efectos para recrear campos de sonido basados en los datos del campo de sonido medidos. El procesador controla la intensidad y el tiempo de retardo de las señales que salen por los cuatro altavoces de efectos para localizar las fuentes de sonido virtual en un círculo completo alrededor del oyente.

Los programas de campo de sonido DSP pueden clasificarse en dos tipos basados en el método de procesamiento del campo de sonido: programas que utilizan reflexiones tempranas solamente y programas que utilizan reflexiones y reverberaciones tempranas.

E/R (Reflexión temprana)

Cada campo de sonido se distingue por la estructura del sonido reflejado. La creciente capacidad de procesamiento de la tecnología DSP permite que los ingenieros de Yamaha incorporen incluso reflexiones muy pequeñas con tiempos de retardo largos en los datos del campo de sonido.

4ch REV. (Reverberación de cuatro canales)

Este tipo de programa consiste en el procesamiento de reflexiones tempranas y reverberaciones digitales de alta calidad. La reverberación es el elemento más importante en la recreación del campo de sonido de una iglesia, por ejemplo. Para recrear una imagen de sonido espacial real con los datos de reverberación, Yamaha ha adaptado la tecnología de reverberación de salida de cuatro canales.

Ilustración de fuentes de sonido virtual y patrones de eco

Las fuentes de sonido virtual y los patrones de eco para los programas del campo de sonido DSP se muestra a continuación. La ilustración de las fuentes de sonido virtual muestra sonido de reflexión temprana solamente, y la ilustración de los patrones de eco muestra reverberación y sonidos reflejados.

Fuentes de sonido virtual

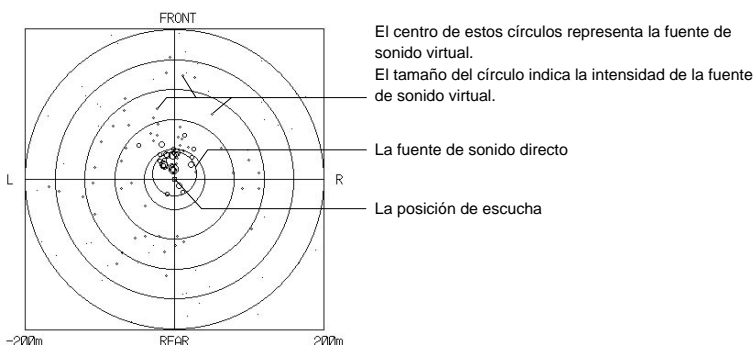

Patrones de eco

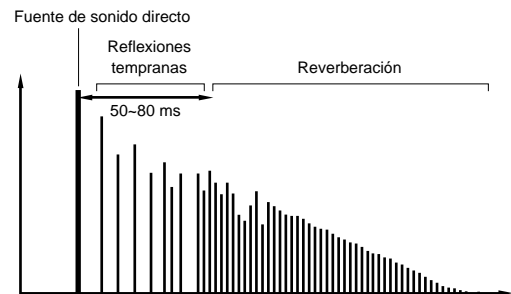

Programas Hi-Fi DSP

Concert Hall 1

Grupo de programas 1

■ Europe Hall A

Ésta es una sala de conciertos tipo abanico con una capacidad aproximada de 2.500 espectadores. Las paredes apenas producen reflexión y el sonido se dispersa de una forma sutil y hermosa.

■ Europe Hall B

Una sala de conciertos clásica tipo herradura con 1.700 localidades aproximadamente. Las columnas y el elaborado trabajo de escultura crean unas reflexiones muy complejas que producen un sonido pleno muy rico en matices.

Concert Hall 2

Grupo de programas 2

■ U.S.A. Hall C

Ésta es una sala de conciertos amplia de 2.600 localidades situada en los Estados Unidos de América. Su diseño es más bien europeo tradicional. Las frecuencias medias y altas son reforzadas de forma rica y hermosa.

■ Live Concert

Una sala de conciertos amplia y redonda con un rico efecto ambiental. La reflexiones pronunciadas procedentes de todas las direcciones realzan la extensión de los sonidos. El campo de sonido tiene mucho efecto de presencia, y el asiento virtual se encuentra en el centro, cerca del escenario.

Church

Grupo de programas 3

■ Freiburg

Este programa recrea el ambiente acústico de una iglesia grande situada al sur de Alemania. El retardo de la reverberación es muy largo, mientras que las reflexiones tempranas son más pequeñas que las de otros programas de campos de sonido.

■ Royaumont

Este programa reproduce el campo de sonido creado por el refectorio de un hermoso monasterio gótico medieval situado en Royaumont, en las afueras de París.

Jazz Club

Grupo de programas 4

■ Village Gate

Éste es el campo de sonido de un club de jazz de Nueva York. Está en un sótano y tiene un área relativamente grande. El asiento virtual del oyente se encuentra en la parte central izquierda del club.

■ The Bottom Line

Éste es el campo de sonido de la parte delantera del escenario de "The Bottom Line", un famoso club de jazz de Nueva York. El club tiene 300 localidades a la izquierda y a la derecha de un campo de sonido que ofrece un sonido real y vibrante.

Rock Concert

Grupo de programas 5

■ Roxy Theatre

El programa ideal para música rock alegre y dinámica. Los datos para este programa fueron grabados en el club de rock más "actual" de Los Ángeles. El asiento virtual del oyente se encuentra en la parte central izquierda de la sala.

■ Arena

Una sala de conciertos clásica tipo caja de zapatos. Este programa ofrece largos retardos entre los sonidos directos y los sonidos de efectos, con la sensación del enorme espacio de las grandes locales.

Stadium

Grupo de programas 6

■ Anaheim

Este programa le proporciona retardos largos y la sensación del espacio extraordinario de un estadio que no tiene más de 300 metros de diámetro.

■ Bowl

Este programa le ofrece la sensación de un estadio al aire libre con la disposición de asientos típica de una bolera.

Entertainment

Grupo de programas 7

■ Disco

Este programa recrea el ambiente acústico de una discoteca alegre del centro de una gran ciudad. El sonido es denso y muy concentrado.

■ 8ch Stereo

Éste es un campo de sonido apropiado para música de fondo en fiestas, donde usted puede escuchar el sonido que procede directamente de la parte trasera. El número de altavoces depende del ajuste de SPEAKER SET en SET MENU.

Diseño de sonido de CINEMA-DSP

Los directores de cine exigen que el diálogo se encuentre exactamente en la pantalla, los sonidos de efectos un poco más atrás, la música todavía más atrás, y el sonido ambiental alrededor del espectador. Y por supuesto, todos los sonidos deben estar sincronizados con las imágenes de la pantalla.

CINEMA-DSP es una versión mejorada del YAMAHA DSP que fue diseñado especialmente para las pistas de sonido de las películas. CINEMA-DSP integra las tecnologías de sonido ambiental DTS, Dolby Digital y Dolby Pro Logic con los programas del campo de sonido YAMAHA DSP para proporcionar el campo de sonido ambiental. CINEMA-DSP recrea el sonido de películas más completo en su habitación de audio. En los programas de campo de sonido CINEMA-DSP, el procesamiento DSP exclusivo de Yamaha se añade a los canales principales derecho e izquierdo y al canal central, para que el oyente pueda disfrutar de un diálogo real, un sonido profundo, una transición suave entre las fuentes de sonido, y un campo de sonido ambiental que va más allá de la pantalla. Cuando se detecta una señal DTS o Dolby Digital, el procesador del campo de sonido CINEMA-DSP elige automáticamente el programa de campo de sonido más apropiado para esa señal.

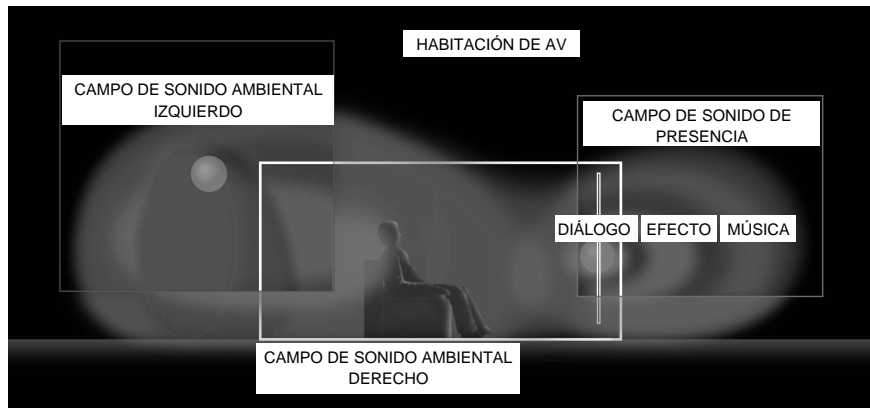

Programas de cine

Las pistas de sonido de seis canales encontradas en las películas de 70 mm producen una localización precisa del campo del sonido además de un sonido rico y profundo sin utilizar el procesamiento de matriz. Los programas para películas de 70 mm de esta unidad proporcionan la misma calidad y localización del sonido que las pistas de sonido de seis canales. El descodificador Dolby Digital incorporado lleva a su hogar el sonido de calidad profesional diseñado para los cines. Con los programas de cine de esta unidad, utilizando la tecnología Dolby Digital, usted podrá recrear un sonido dinámico que le dará la sensación de tener un cine en su sala de estar.

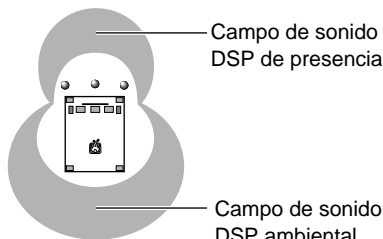

Efectos de campo de sonido Dolby Pro Logic + DSP

Estos programas producen un campo de sonido inmenso y un efecto de sonido ambiental grande. También dan profundidad al sonido procedente de los altavoces principales para recrear el sonido más real de un cine con Dolby Stereo.

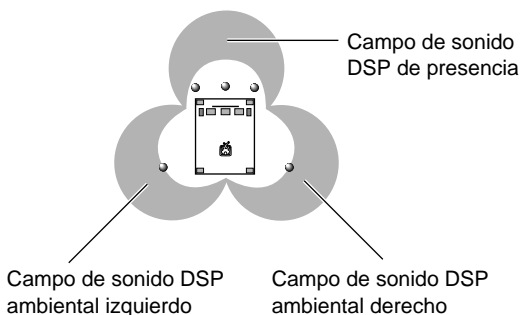

Efectos de campo de sonido Dolby Digital/DTS + DSP

Estos programas utilizan el procesamiento DSP de tres campos de Yamaha en cada señal Dolby Digital o DTS para los canales delantero, ambiental izquierdo y ambiental derecho. Este procesamiento permite a la unidad reproducir el inmenso campo de sonido y la expresión ambiental de un cine equipado con Dolby Digital o DTS sin sacrificar la separación clara de todos los canales.

Efecto de campo de sonido Dolby Digital Matrix 6.1/ DTS ES + DSP

Este programa le proporciona la máxima experiencia en efectos ambientales espaciosos, ya que se ha añadido un campo de sonido DSP trasero central extra procedente del canal trasero central.

Programas CINEMA-DSP

Según el formato de la señal de entrada, esta unidad elige automáticamente el descodificador y el patrón del campo de sonido DSP apropiados.

Tabla de nombres de programas para cada formato de entrada

Entrada		Estéreo (2 canales)	DOLBY DIGITAL (5.1 canales)	DTS (5.1 canales)	DOLBY DIGITAL (6.1 canales)*	DTS ES (6.1 canales)*
7	ENTERTAINMENT	Game	—	—	—	—
8	CONCERT VIDEO	Classical/Opera	—	—	—	—
		Pop/Rock	—	—	—	—
9	TV THEATER	Mono Movie	—	—	—	—
		Variety/Sports	—	—	—	—
10	MOVIE THEATER 1	70 mm Spectacle	DGTL Spectacle	DTS Spectacle	Spectacle 6.1	Spectacle ES
		70 mm Sci-Fi	DGTL Sci-Fi	DTS Sci-Fi	Sci-Fi 6.1	Sci-Fi ES
11	MOVIE THEATER 2	70 mm Adventure	DGTL Adventure	DTS Adventure	Adventure 6.1	Adventure ES
		70 mm General	DGTL General	DTS General	General 6.1	General ES
12	PRO LOGIC	Normal	—	—	—	—
		Enhanced	—	—	—	—
	DOLBY DIGITAL	—	Normal	—	Matrix 6.1	—
		—	Enhanced	—	Enhanced 6.1	—
	DTS DIGITAL SUR	—	—	Normal	—	ES
		—	—	Enhanced	—	Enhanced ES

* El descodificador Matrix está activado.

■ Grupos de programas 7 (Game)~9

Estos grupos tienen programas de campos de sonido para fuentes de audio-vídeo.

■ Grupos de programas 10~12

Estos son ideales para reproducir una película codificada con Dolby Surround, Dolby Digital o DTS. Cuando se introduzca la película más reciente codificada con Digital Surround de 6 canales, usted podrá disfrutar de la reproducción completa de 6,1 canales utilizando un descodificador Matrix interno.

PRO LOGIC funciona cuando la señal de entrada es de audio analógico o PCM, o está codificada con Dolby Digital en dos canales.

DOLBY DIGITAL funciona cuando la señal de entrada está codificada con Dolby Digital en más de dos canales.

DTS DIGITAL SUR funciona cuando la señal de entrada está codificada con DTS.

Nota:

- Cuando se reproduzca una fuente monofónica con campos de sonido de grupos de programas 7 (Game) y 8-12 no saldrá sonido de los altavoces principales.

EntertainmentGrupo de programas **7****■ Game**

Este programa añade profundidad y sensación de espacio a los sonidos de los videojuegos.

Concert VideoGrupo de programas **8****■ Classical/Opera**

Este programa proporciona una profundidad vocal y una claridad general excelentes al limitar la reverberación excesiva. El campo de sonido ambiental es relativamente moderado, pero reproduce un hermoso sonido al utilizar los datos recopilados en una sala de conciertos.

■ Pop/Rock

Este programa produce una atmósfera entusiasta y le permite sentirse como si estuviera realmente en un concierto de jazz o rock.

TV TheaterGrupo de programas **9****■ Mono Movie**

Este programa sirve para la reproducción de fuentes de vídeo mono (películas antiguas por ejemplo). El programa reproduce la reverberación óptima para crear profundidad en el sonido utilizando solamente el campo de sonido de presencia.

■ Variety/Sports

Aunque el campo de sonido de presencia es relativamente estrecho, el campo de sonido ambiental emplea el ambiente de sonido de una sala de conciertos grande. Con este programa, usted podrá disfrutar viendo varios programas de TV como, por ejemplo, noticiarios, variedades, programas musicales o de deportes.

Movie Theater 1Grupo de programas **10****■ Spectacle**

Este programa crea el campo de sonido sumamente ancho de una película de cine de 70 mm. También reproduce el sonido de la fuente con todo detalle, haciendo que los campos de sonido y vídeo sean increíblemente reales. Este programa resulta ideal para cualquier clase de fuente de vídeo Dolby Surround (especialmente las producciones de películas a gran escala).

■ Sci-Fi

Este programa reproduce claramente el espacio cinematográfico amplio y expansivo de las pistas de sonido de las películas de ciencia-ficción más recientes.

Movie Theater 2Grupo de programas **11****■ Adventure**

Este programa es ideal para reproducir con precisión el sonido de diseño de las películas con pista de sonido multicanal y de 70 mm más recientes. El campo de sonido es similar al de los cines más modernos, así que las reverberaciones del propio campo de sonido son limitadas lo máximo posible.

■ General

Este programa es para reproducir los sonidos de las películas con pista de sonido multicanal y de 70 mm, y se caracteriza por un campo de sonido suave y extensivo. El campo de sonido de presencia es relativamente estrecho, y se esparce espacialmente a todo alrededor y hacia la pantalla, limitando el efecto de las conversaciones pero sin perder claridad.

Dolby/DTS SurroundGrupo de programas **12****■ Normal/Matrix 6.1/ES**

El descodificador incorporado reproduce con precisión los sonidos y los efectos de sonidos de las fuentes. El proceso de descodificación, altamente eficaz, mejora la diafonía y la separación de los canales, y también hace que el posicionamiento del sonido resulte mucho más suave y preciso. En este programa no se aplican efectos DSP.

■ Enhanced/6.1/ES

Este programa simula de la forma ideal los sistemas de múltiples altavoces de sonido ambiental de los cines de películas de 35 mm. La descodificación Dolby Surround y el procesamiento del campo de sonido digital crean efectos precisos sin alterar la orientación del sonido original. Los efectos de sonido ambiental producidos por este campo de sonido envuelven al espectador de forma natural desde atrás hacia la derecha, hacia la izquierda y hacia la pantalla.

Parámetro DSP

Con los parámetros preestablecidos podrá disfrutar de un sonido de excelente calidad. Aunque no tenga que cambiar los ajustes iniciales, podrá cambiar algunos de los parámetros para que la fuente de entrada se adapte mejor a las características de su habitación de escucha.

Cambio de ajustes de parámetros

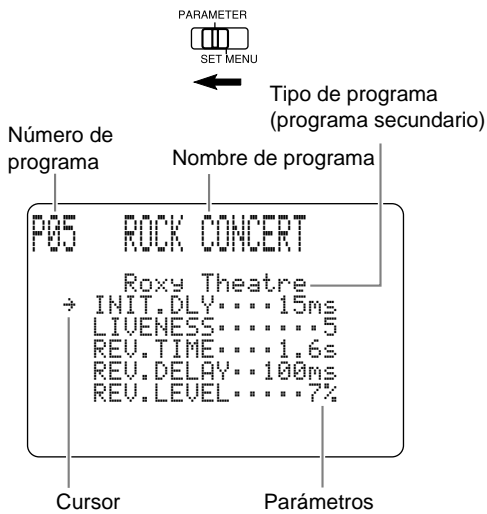

Ejemplo utilizando el programa ROCK CONCERT

- 1 Ponga **PARAMETER/SET MENU** en **PARAMETER** en el mando a distancia.
- 2 Encienda su monitor de vídeo y pulse **ON SCREEN** para seleccionar la visualización completa.
- 3 Seleccione el programa de campo de sonido que desee ajustar.
- 4 Pulse ∇ o \triangle para seleccionar el parámetro.
- 5 Pulse $+$ o $-$ para cambiar el valor del parámetro.

Cuando ajuste un valor de parámetro diferente de un valor preestablecido en fábrica, cerca del nombre del parámetro, en la pantalla del monitor, aparece un asterisco.

- 6 Repita los pasos 3 a 5 anteriores las veces necesarias para cambiar otros parámetros de programas.

Descripción de parámetros

Podrá ajustar los valores de ciertos parámetros de campo de sonido digital para que los campos de sonido se recreen de forma precisa en su habitación de escucha. No todos los parámetros siguientes se encuentran en cada programa.

INIT. DLY (Retardo inicial)

[P. INT. DLY para el campo del sonido de presencia]

Margen de control 1 – 99 ms

Función Este parámetro cambia la distancia aparente desde la fuente de sonido ajustando el retardo entre el sonido directo y la primera reflexión oída por el oyente.

Descripción Cuanto más pequeño sea el valor, más próxima al oyente parecerá que está la fuente de sonido. Y cuanto más grande sea el valor, mayor será la distancia aparente. Para una habitación pequeña, este parámetro deberá ajustarse a un valor pequeño, y para una habitación grande deberá ajustarse a un valor grande.

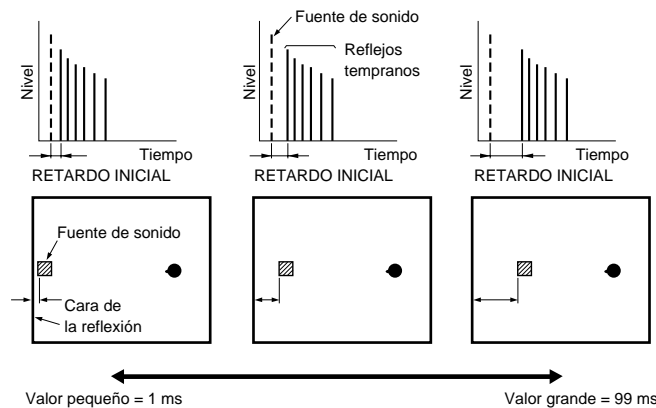

ROOM SIZE

[P. ROOM SIZE para el campo de sonido de presencia]

Margen de control 0,1 – 2,0

Función Este parámetro ajusta el tamaño aparente del campo de sonido ambiental. Cuanto más grande sea el valor, más grande será el campo de sonido ambiental.

Descripción Como el sonido se refleja repetidamente alrededor de una habitación, cuanto más grande sea ésta mayor será el tiempo entre el sonido original reflejado y las reflexiones posteriores. Controlando el tiempo entre los sonidos reflejados, usted podrá cambiar el tamaño aparente del local virtual. El cambio de este parámetro de uno a dos, dobla la longitud aparente de la habitación.

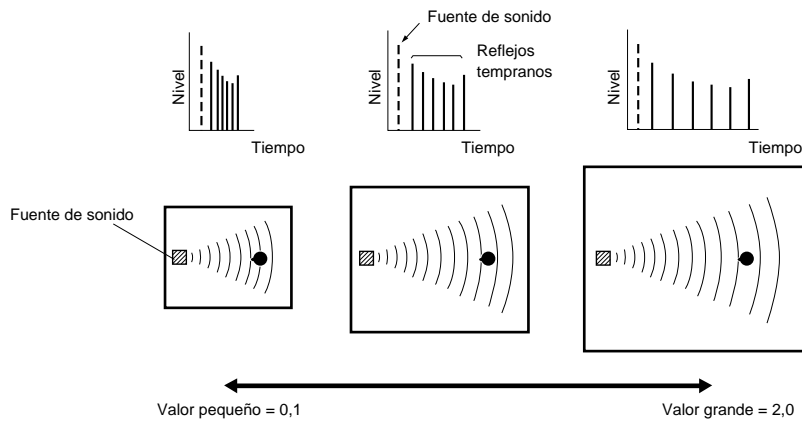

LIVENESS

Margen de control 0 – 10

Función Este parámetro ajusta la reflectividad de las paredes virtuales de la sala cambiando el régimen de extinción de las reflexiones tempranas.

Descripción Las reflexiones tempranas de una fuente de sonido se extinguen mucho más rápidamente en una habitación cuyas paredes tienen superficies absorbentes de sonido que en una habitación cuyas paredes tienen superficies que reflejan el sonido. Una habitación con superficies que absorben el sonido recibe el nombre de “muerta”, mientras que una habitación con superficies que reflejan el sonido recibe el nombre de “viva”. Los parámetros LIVENESS le permiten ajustar el régimen de extinción de las reflexiones tempranas, y, por lo tanto, la “viveza” de la habitación.

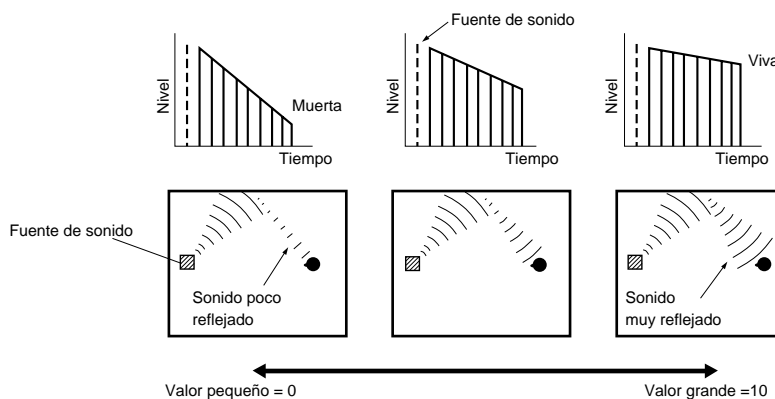

S. DELAY (Retardo de sonido ambiental) Margen de control 0 – 49 ms (El margen depende del formato de la señal.)

Función Este parámetro ajusta el retardo entre el sonido directo y la primera reflexión en el campo de sonido ambiental.

S. INIT. DLY (Retardo inicial de sonido ambiental)

Margen de control 1 – 49 ms

Función Este parámetro ajusta el retardo entre el sonido directo y la primera reflexión en el lado del sonido ambiental del campo de sonido. Sólo podrá ajustar este parámetro cuando se utilicen, como mínimo, dos canales delanteros y dos canales traseros.

S. ROOM SIZE (Tamaño del campo de sonido ambiental)

Margen de control 0,1 – 2,0

Función Este parámetro ajusta el tamaño aparente del campo de sonido ambiental.

S. LIVENESS (Viveza del sonido ambiental)

Margen de control 0 – 10

Función Este parámetro ajusta la reflectividad aparente de las paredes virtuales en el campo de sonido ambiental.

RC. INIT. DLY (Retardo inicial de sonido trasero central)

Margen de control 1 – 49 ms

Función Este parámetro ajusta el retardo entre el sonido directo y la primera reflexión en el campo de sonido trasero central.

RC. ROOM SIZE (Tamaño del campo de sonido trasero central)

Margen de control 0,1 – 2,0

Función Este parámetro ajusta el tamaño aparente del campo de sonido trasero central.

RC. LIVENESS (Viveza del campo de sonido trasero central)

Margen de control 0 – 10

Función Este parámetro ajusta la reflectividad aparente de las paredes virtuales en el campo de sonido ambiental.

REV. TIME (Tiempo de reverberación)

Margen de control 1,0 – 5,0 sec

Función Este parámetro ajusta el tiempo que tarda en disminuir 60 dB (a 1 kHz) el denso sonido de reverberación posterior. Este parámetro cambia el tamaño aparente del ambiente acústico sobre un margen sumamente amplio.

Descripción Ajuste un tiempo de reverberación más largo para ambientes de fuentes y habitaciones de escucha “muertas”, y un tiempo más corto para ambientes de fuentes y habitaciones de escucha “vivas”.

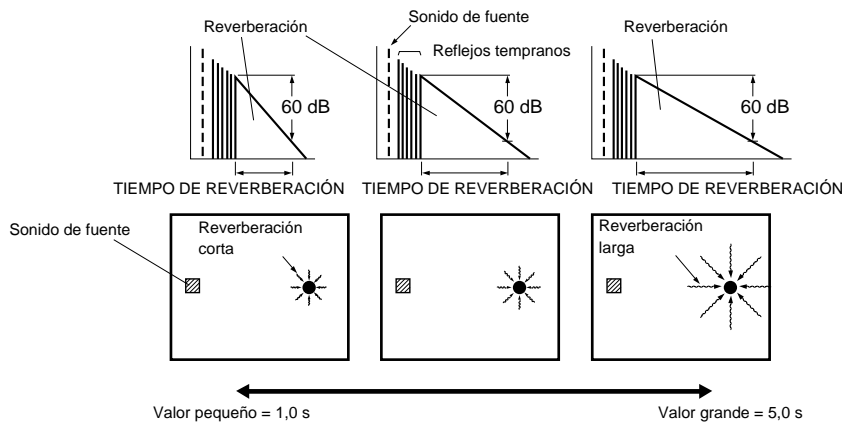

REV. DELAY (Retardo de reverberación)

Margen de control 0 – 250 ms

Función Este parámetro ajusta la diferencia de tiempo entre el comienzo del sonido directo y el comienzo del sonido de reverberación.

Descripción Cuanto más grande sea el valor, más tarde empezará el sonido de reverberación. Un sonido de reverberación retardado le hará sentirse como si estuviera en un ambiente acústico más grande.

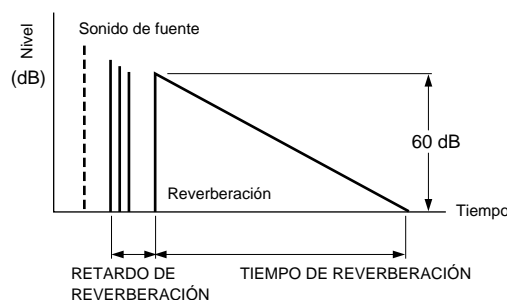

Información adicional

REV. LEVEL (Nivel de reverberación)

Margen de control 0 – 100 %

Función Este parámetro ajusta el volumen del sonido de reverberación.

Descripción Cuanto más grande sea el valor, más intensa será la reverberación.

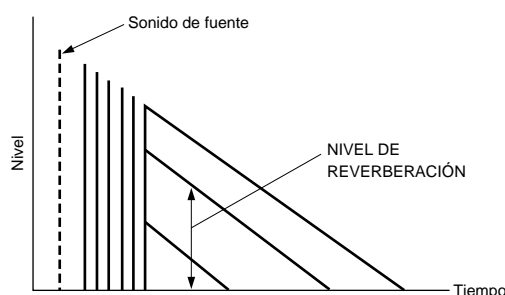
**CT. DELAY (Retardo central)**

Margen de control 0 – 50 ms

Función Esos parámetros ajustan el retardo del sonido para cada canal en el modo estéreo de 8 canales.

LS. DELAY (Retardo de sonido ambiental izquierdo)

Margen de control 0 – 50 ms

Función Esos parámetros ajustan el retardo del sonido para cada canal en el modo estéreo de 8 canales.

RC. DELAY (Retardo trasero central)

Margen de control 0 – 50 ms

Función Esos parámetros ajustan el retardo del sonido para cada canal en el modo estéreo de 8 canales.

RS. DELAY (Retardo de sonido ambiental derecho)

Margen de control 0 – 50 ms

Función Esos parámetros ajustan el retardo del sonido para cada canal en el modo estéreo de 8 canales.

FL. DELAY (Retardo delantero izquierdo)

Margen de control 0 – 50 ms

Función Esos parámetros ajustan el retardo del sonido para cada canal en el modo estéreo de 8 canales.

FR. DELAY (Retardo delantero derecho)

Margen de control 0 – 50 ms

Función Esos parámetros ajustan el retardo del sonido para cada canal en el modo estéreo de 8 canales.

Reposición a los valores preajustados en fábrica**■ Para reponer un parámetro al valor preajustado en fábrica**

Seleccione el parámetro que desee reponer. Luego, mantenga pulsado + o – hasta que el valor se detenga temporalmente en el valor preestablecido en fábrica. (El asterisco al lado del nombre del parámetro desaparece en el monitor de vídeo.)

■ Para reponer todos los parámetros a los valores preestablecidos en fábrica

Utilice SET MENU para reponer todos los valores de los parámetros de todos los programas DSP que se encuentran dentro del grupo seleccionado a los valores preestablecidos en fábrica. Esta operación repone todos los valores de los parámetros de todos los programas DSP que se encuentran dentro de ese grupo a los valores preestablecidos en fábrica.

Notas:

- Los parámetros disponibles pueden visualizarse en más de una de las páginas OSD para algunos de los programas. Para desplazarse por esas páginas, pulse ∇ o \triangle .
- Cuando "MEMORY GUARD!" aparezca en la pantalla, la función de protección de la memoria se encontrará activada, y usted no podrá cambiar los valores de los parámetros. Desactive la función de protección de la memoria utilizando SET MENU.

Apéndice

Solución de problemas

Consulte la tabla siguiente cuando esta unidad no funcione correctamente. Si el problema que usted tiene no se encuentra en esta tabla, o si las instrucciones dadas a continuación no sirven de ayuda, desconecte la alimentación, desconecte el cable de alimentación y póngase en contacto con el Departamento de Servicios de Productos de Audio Yamaha.

Esta unidad puede que no funcione correctamente si recibe una intensa descarga eléctrica exterior (un rayo o electricidad estática muy intensa, por ejemplo) o si usted la maneja mal. En estos casos, desconecte la alimentación, desenchufe el cable de alimentación, vuelva a conectarlo después de pasar 30 segundos, e inicie el funcionamiento.

Generalidades

Problema	Causa posible	Qué hacer
La unidad no se enciende cuando se pulsa STANDBY/ON , o vuelve al modo de espera poco después de conectarse la alimentación.	El cable de alimentación no está enchufado o no está completamente insertado.	Enchufe firmemente el cable de alimentación.
	IMPEDANCE SELECTOR del panel trasero no está correctamente ajustado.	Ponga correctamente el selector en una de las dos posiciones (dependiendo de sus altavoces) mientras esta unidad está en el modo de espera.
	El circuito de protección se ha activado.	Asegúrese de que todas las conexiones de los cables de los altavoces estén bien hechas, y de que los conductores de cada conexión no toquen nada que no sea su respectiva conexión.
Zumbido	Hay una conexión de cables defectuosa.	Conecte firmemente las clavijas de audio. Si el problema persiste, es posible que los cables estén defectuosos.
	El giradiscos no está conectado al terminal GND.	Conecte el cable de tierra de su giradiscos al terminal GND de esta unidad.
No hay sonido ni imagen	El volumen está al mínimo.	Suba el volumen.
	La conexión de entrada o salida está defectuosa o se ha hecho mal.	Conecte correctamente el componente. Si el problema persiste, es posible que los cables estén defectuosos.
	La fuente de entrada no es correcta.	Seleccione una fuente de entrada apropiada con el selector INPUT .
	Esta unidad está en el modo de entrada DTS.	Pulse INPUT MODE para seleccionar otro modo de entrada.
	Reproduciendo un CD-ROM, etc., se introducen en esta unidad señales digitales que no están codificadas con audio PCM, Dolby Digital o DTS.	Reproduzca una fuente cuyas señales pueda reproducir esta unidad.
No hay imagen	El componente de reproducción está conectado a esta unidad utilizando un cable de vídeo S, pero no existe conexión de vídeo S entre esta unidad y su monitor de vídeo.	Conecte el terminal S VIDEO MONITOR OUT de esta unidad al terminal de entrada de vídeo S del televisor o desconecte el cable de vídeo S del componente de reproducción.
No sale sonido de un lado.	Hay una conexión de cables defectuosa.	Conecte firmemente todos los cables. Si el problema persiste, es posible que los cables estén defectuosos.
El nivel del sonido no puede aumentarse mucho cuando se ajusta VOLUME .	MUTE está activado.	Gire VOLUME hasta el mínimo, pulse MUTE para restaurar el sonido y vuelva a ajustar el volumen.
	El componente conectado a las tomas MD/TAPE OUT o CD-R OUT de esta unidad se apaga.	Conecte la alimentación del componente.
El sonido se apaga repentinamente.	El circuito de protección ha sido activado debido a un cortocircuito, etc.	Compruebe que el conmutador IMPEDANCE SELECTOR esté en la posición apropiada y luego encienda de nuevo la unidad.
		Compruebe que los cables de los altavoces no se toquen entre sí y luego encienda de nuevo la unidad.
	Se ha activado el temporizador para dormir.	Cancela la función del temporizador para dormir.
	El sonido se silencia.	Pulse MUTE o cualquier botón de operación de esta unidad para cancelar un silenciamiento y ajuste el volumen.
No sale sonido de los altavoces de efecto.	El efecto está apagado.	Pulse EFFECT para encender el sonido de efecto.
	Se está utilizando un programa de campo de sonido de decodificación Dolby Surround o DTS con material no codificado con Dolby Surround ni DTS.	Seleccione otro programa de campo de sonido.
No hay OSD en el monitor de vídeo.	Se ha seleccionado DISPLAY OFF.	Seleccione "Full Display" o "Short Display".
	BLUE BACK está en OFF en DISPLAY SET.	Seleccione "AUTO".

Problema	Causa posible	Qué hacer
No sale sonido de los altavoces de efectos delanteros.	Se ha seleccionado el programa DSP 12 PRO LOGIC/Normal, DOLBY DIGITAL/Normal o DTS DIGITAL SUR./Normal.	Seleccione otro programa de campo de sonido.
	El nivel delantero está ajustado al mínimo.	Ajuste el nivel de los altavoces de efectos delanteros.
	El elemento 1F. FRNT EFCT de SET MENU está ajustado en "NONE".	Seleccione "YES".
No sale sonido del altavoz central.	El elemento 1A. CENTER SP de SET MENU está ajustado en "NONE".	Seleccione el modo apropiado para su altavoz central.
	Se ha seleccionado uno de los programas de campo de sonido Hi-Fi DSP [1 a 7 (excepto "Game")].	Seleccione otro programa de campo de sonido.
	Las señales de entrada de una fuente codificada con Dolby Digital o DTS no incluyen señales de canal central.	Consulte las instrucciones de la fuente que está reproduciendo.
No sale sonido de los altavoces de efectos traseros.	Los niveles de los altavoces traseros derecho e izquierdo están ajustados al mínimo.	Aumente los niveles de los altavoces traseros derecho e izquierdo.
	Se reproduce una fuente mono con el programa de campo de sonido 12.	Seleccione otro programa de campo de sonido.
No sale sonido del altavoz de subgraves.	El elemento 1E. LFE/BASS OUT de SET MENU está en "MAIN" cuando se reproduce un programa codificado con Dolby Digital o DTS.	Seleccione "SWFR" o "BOTH".
	El elemento 1E. LFE/BASS OUT de SET MENU está en "SWFR" o en "MAIN" cuando se reproduce un programa codificado con dos canales.	Seleccione "BOTH".
Mala reproducción de los graves.	El elemento 1E. LFE/BASS OUT de SET MENU está en "SWFR" o en "BOTH" y su sistema no incluye altavoz de subgraves.	Seleccione "MAIN".
	La selección del modo de salida para cada canal (MAIN, CENTER o REAR) en SET MENU no concuerda con la configuración de sus altavoces.	Seleccione el modo de salida apropiado para cada canal basándose en el tamaño de los altavoces de su configuración.
El nivel del sonido no puede aumentarse, o el sonido sale distorsionado.	La alimentación del componente conectado a las tomas REC OUT de esta unidad está desconectada.	Conecte la alimentación del componente.
Los parámetros DSP y algunos otros ajustes de esta unidad no pueden cambiarse.	El elemento 15. MEMORY GUARD de SET MENU está en "ON".	Seleccione "OFF".
Esta unidad no funciona bien.	El microprocesador interior ha sido parado por una descarga eléctrica exterior (un rayo o una electricidad estática excesiva) o por un suministro de baja tensión.	Desconecte el cable de alimentación de CA de la toma de corriente, y luego vuelva a enchufarlo después de dejar pasar un minuto aproximadamente.
La platina de casete o la videograbadora conectadas a esta unidad no pueden grabar la fuente de sonido.	La fuente está conectada a esta unidad a través de las tomas digitales solamente.	Haga conexiones adicionales a las tomas analógicas.
Aparece "CHECK SP WIRES!" en el visualizador.	Los cables de los altavoces están cortocircuitados.	Asegúrese de que los cables de todos los altavoces estén conectados correctamente.
Hay ruido procedente de un televisor o sintonizador cercano.	Esta unidad está demasiado cerca del componente afectado.	Separe esta unidad del componente afectado.
El sonido empeora cuando se escucha con los auriculares conectados al reproductor CD o a la platina de casetes conectada a esta unidad.	La alimentación de esta unidad está desconectada.	Conecte la alimentación de esta unidad.
Aparece "INPUT DATA ERROR" en el visualizador y no se oye sonido.	Se reproduce una fuente no estándar, o el componente de reproducción no funciona correctamente.	Compruebe la fuente o apague el componente de reproducción y luego vuelva a encenderlo.

Mando a distancia

Problema	Causa posible	Qué hacer
El mando a distancia no funciona.	Las pilas están agotadas.	Reemplace las pilas por otras nuevas y pulse RESET del interior del compartimiento de las pilas.
	El microprocesador interior se ha detenido.	Pulse RESET del interior del compartimiento de las pilas.
El mando a distancia no funciona correctamente.	La distancia o el ángulo no son apropiados.	El mando a distancia funcionará dentro de una distancia máxima de 6 metros, y sin sobrepasar 30° a partir del eje central del panel delantero.
	La luz solar o de alumbrado (una lámpara fluorescente tipo inversor por ejemplo) cae directamente sobre el sensor de señales del mando a distancia de esta unidad.	Cambie la posición de esta unidad.
	El microprocesador interior se ha detenido.	Pulse RESET del interior del compartimiento de las pilas.
El mando a distancia no aprende funciones nuevas. (El indicador TRANSMIT no se enciende ni parpadea.)	Las pilas de este mando a distancia y/o de otros mandos a distancias están casi agotadas.	Reemplace las pilas (y pulse RESET del interior del compartimiento de las pilas).
	La distancia entre los dos mandos a distancia es demasiado grande o demasiado pequeña.	Ponga los mandos a distancia a la distancia apropiada.
	La codificación de señal o la modulación del otro mando a distancia no es compatible con este mando a distancia.	No es posible aprender.
	La memoria está llena.	No será posible aprender más sin borrar funciones que no son necesarias.
	El microprocesador interior se ha detenido.	Pulse RESET del interior del compartimiento de las pilas.
El mando a distancia aprende funciones continuas como ajuste del volumen, pero sólo funciona brevemente antes de pararse.	El proceso de aprendizaje ha terminado.	Asegúrese de mantener pulsado el botón de función del otro mando a distancia hasta que TRANSMIT empiece a parpadear lentamente.

Especificaciones

Sección de audio

Potencia de salida RMS mínima	
20 Hz a 20 kHz, 0,02% de distorsión armónica total, 8 ohmios	
Principales derecho/izquierdo, central, traseros derecho/izquierdo, trasero central	100 W
1 kHz, 0,05 % de distorsión armónica total	
Delanteros derecho/izquierdo	25 W
<Modelos general y para China>	
Potencia de salida máxima (EIAJ)	
1 kHz, 10% de distorsión armónica total, 8 ohmios	
Principales derecho/izquierdo, central, traseros derecho/izquierdo, trasero central	135 W
Delanteros derecho/izquierdo	35 W
Potencia de salida estándar DIN	
1 kHz, 0,7% de distorsión armónica total, 4 ohmios, principales derecho/izquierdo	160 W
Potencia de salida IEC	
1 kHz, 0,015% de distorsión armónica total, 8 ohmios, delanteros derecho/izquierdo	115 W
Potencia dinámica (IHF)	
8/6/4/2 ohmios, principales derecho/izquierdo	140/170/220/320 W
Factor de amortiguación	
20 Hz a 20 kHz, 8 ohmios, principales derecho/izquierdo	200 o más
Ancho de banda de potencia	
50 W, 0,08% de distorsión armónica total, 8 ohmios, principales derecho/izquierdo	10 Hz a 50 kHz
Respuesta de frecuencia	
CD a principales derecho/izquierdo	10 Hz a 100 kHz, -3 dB
Distorsión armónica total	
20 Hz a 20 kHz, 50 W, 8 ohmios, delanteros derecho/izquierdo	0,015%
Relación señal a ruido (Red IHF-A)	
CD (entrada cortocircuitada, 250 mV) a principales derecho/izquierdo, efectos desactivados	100 dB
PHONO (entrada cortocircuitada, 5 mV) a principales derecho/izquierdo, efectos desactivados	86 dB
Ruido residual (Red IHF-A)	
Principales derecho/izquierdo	150 µV o menos
Separación de canales (1 kHz/10 kHz)	
CD (5,1 kiloohmios terminada) a principales derecho/izquierdo	60 dB/45 dB
Control de tono (principales derecho/izquierdo)	
Refuerzo/corte de graves	±10 dB/50 Hz
Refuerzo/corte de agudos	±10 dB/20 kHz
Extensión de graves	+6 dB/60 Hz
Salida de auriculares	150 mV/100 ohmios
Sensibilidad de entrada	
CD, etc.	150 mV/47 kiloohmios
Fono	2,5 mV/47 kiloohmios
Entrada principal	1 V/47 kiloohmios
Nivel de salida	
REC OUT	150 mV/1 kiloohmio
PRE OUT	1 V/1,2 kiloohmios
SUB WOOFER	4 V/1,2 kiloohmios

Sección de vídeo

Tipo de señal de vídeo	PAL
[Modelos para China y general]	NTSC/PAL
Nivel de señal de vídeo compuesto	1 Vp-p/75 ohmios
Nivel de señal de vídeo S	
Y	1 Vp-p/75 ohmios
C	0,286 Vp-p/75 ohmios
Nivel de señal de vídeo componente	
Y	1 Vp-p/75 ohmios
PB/CB, PR/CR	0,7 Vp-p/75 ohmios
Relación señal a ruido	50 dB
Respuesta de frecuencia (MONITOR OUT)	
Compuesto, vídeo S	5 Hz a 10 MHz -3 dB
Componente	DC a 30 MHz -3 dB

Generalidades

Alimentación	
[Modelos para Europa y el Reino Unido]	CA 230 V/50 Hz
[Modelos para China y general]	CA 110/120/220/240 V, 50/60 Hz
Consumo	480 W
Modo de espera	1,2 W
Salidas de CA (un total de 100 W como máximo)	
	3 (con conmutador)
[Modelo para el Reino Unido]	1 (con conmutador)
Dimensiones (An x Al x Prof)	449 x 191 x 468 mm
Peso	22 kg
Accesorios	Mando a distancia
	Pilas
	Guía de referencia rápida
	Pegatina para los paneles laterales
[Modelo para Europa]	Cable de alimentación

* Las especificaciones están sujetas a cambios sin previo aviso.

VOORZICHTIG: LEES DIT VOOR U UW TOESTEL IN GEBRUIK NEEMT.

- 1 Leest u deze handleiding alstublieft zorgvuldig door om uzelf te verzekeren van de beste prestaties. Bewaar deze handleiding op een veilige plaats, zodat u er later nog eens iets in kunt opzoeken.
- 2 Installeer dit toestel op een goed geventileerde, koele, droge, schone plek met tenminste 30 cm ruimte aan de bovenkant, 20 cm aan de rechter- en linkerkant en 10 cm ruimte aan de achterkant als ventilatieruimte — uit direct zonlicht, uit de buurt van warmtebronnen, trillingen, stof, vocht en/of kou.
- 3 Plaats dit toestel uit de buurt van andere elektrische apparatuur, motoren en transformatoren om bromgeluiden te voorkomen. Om brand of een elektrische schok te voorkomen, mag dit toestel niet worden blootgesteld aan regen, water en/of enige andere vloeistof.
- 4 Stel dit toestel niet bloot aan plotselinge temperatuurwisselingen van koud naar warm en zet dit toestel niet in een omgeving met een hoge vochtigheidsgraad (bijv. een kamer met een luchtbevochtiger) om te voorkomen dat er zich in het binnenwerk van het toestel condens kan vormen waardoor een elektrische schok, brand, schade aan het toestel en/of persoonlijk letsel kan ontstaan.
- 5 Zet de volgende dingen in geen geval bovenop dit toestel:
 - Andere componenten, daar deze de afwerking van dit toestel kunnen beschadigen en/of doen verkleuren.
 - Brandende voorwerpen (bijv. kaarsen), daar deze brand kunnen veroorzaken, het toestel kunnen beschadigen en/of kunnen leiden tot persoonlijk letsel.
 - Voorwerpen die vloeistoffen bevatten, daar deze de gebruiker een elektrische schok kunnen bezorgen en/of dit toestel kunnen beschadigen.
- 6 Dek dit toestel niet af met een krant, tafellaken, gordijn o.i.d., omdat op die manier de koeling belemmerd wordt. Als de temperatuur binnenin dit toestel stijgt, kan dit leiden tot brand, beschadiging van dit toestel en/of persoonlijk letsel.
- 7 Steek de stekker van dit toestel pas in het stopcontact als u alle aansluitingen heeft gemaakt.
- 8 Gebruik dit toestel nooit ondersteboven. Dit kan oververhitting en mogelijk beschadiging ten gevolge hebben.
- 9 Oefen geen overmatige kracht uit op de schakelaars, knoppen en/of snoeren.
- 10 Wanneer u de stekker uit het stopcontact haalt mag u alleen de stekker zelf vastpakken; trek nooit aan het snoer.
- 11 Maak dit toestel niet schoon met chemische oplosmiddelen; hierdoor kan de afwerking aangetast worden. Gebruik slechts een schone, droge doek.
- 12 Gebruik dit toestel uitsluitend op het voltage dat op het toestel zelf vermeld staat. Het is gevaarlijk om dit toestel te gebruiken op een hoger voltage dan het opgegeven voltage, dit kan leiden tot brand, schade aan het toestel en/of persoonlijk letsel. YAMAHA aanvaardt geen aansprakelijkheid voor enige schade die voortkomt uit gebruik van dit toestel bij een hoger voltage dan werd opgegeven.
- 13 Om schade door blikseminslag te voorkomen, dient u de stekker uit het stopcontact te halen in geval van onweer.
- 14 Zorg ervoor dat er geen vreemde voorwerpen en/of vloeistoffen in het toestel kunnen binnendringen.
- 15 Probeer niet zelf dit toestel aan te passen of te repareren. Neem contact op met bevoegd YAMAHA servicepersoneel wanneer u denkt dat reparatie of controle nodig is. Open in geen geval en onder geen enkele voorwaarde zelf de behuizing.
- 16 Wanneer u dit toestel langere tijd niet zult gebruiken (bijv. als u op vakantie gaat), dient u de stekker uit het stopcontact te halen.
- 17 Lees eerst het hoofdstuk “Oplossen van problemen” voor het opsporen van veel voorkomende bedieningsfouten voor u concludeert dat het toestel defect is.
- 18 Voor u dit toestel gaat verplaatsen, dient u op STANDBY/ON te drukken om het toestel uit (standby) te zetten en de stekker uit het stopcontact te halen.

De stroomvoorziening van dit toestel is niet afgesloten zolang de stekker in het stopcontact zit, ook al is het toestel zelf uitgeschakeld. Dit is de zogenaamde standby-stand. In deze toestand is het toestel ontworpen een zeer kleine hoeveelheid stroom te verbruiken.



Gefabriceerd onder licentie van Dolby Laboratories. “Dolby”, “AC-3”, “Pro Logic” en het dubbele-D symbool zijn handelsmerken van Dolby Laboratories.

Confidential Unpublished Works. ©1992-1997 Dolby Laboratories, Inc. Alle rechten voorbehouden.



Gefabriceerd onder licentie van Digital Theater Systems, Inc. US Pat. No. 5,451,942 en andere wereldwijde patenten, verkregen en aangevraagd. “DTS”, “DTS Digital Surround” en “DTS ES”, zijn handelsmerken van Digital Theater Systems, Inc. Copyright 1996 Digital Theater Systems, Inc. Alle rechten voorbehouden.

Allen voor klanten in Nederland

Bij dit product zijn batterijen geleverd. Wanneer deze leeg zijn, moet u ze niet weggooien maar inleveren als KCA.

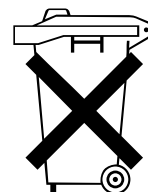

Inhoud

<i>Inleiding</i>	2
Van start	3
Bedieningsorganen en functies	4
<i>Vorbereidingen</i>	8
Opstelling luidspreker-systeem	9
Aansluitingen	10
In-beeld display (OSD)	19
Plaatsing van de luidsprekers	20
Luidspreker-instellingen	21
Uitgangsniveau luidsprekers	22
<i>Basisbediening</i>	24
Basisweergave	25
Basisopname	29
<i>Geavanceerde bediening</i>	30
Onderdelen van het instelmenu (SET MENU)	31
Kenmerken afstandsbediening	40
Regelen van de niveaus van de effect-luidsprekers	51
Instellen van de slaaptimer	51
<i>Aanvullende informatie</i>	52
Digitale geluidsveld bewerking (DSP)	53
CINEMA-DSP	55
DSP parameters	58
<i>Aanhangsel</i>	62
Oplossen van problemen	63
Technische gegevens	66

Inleiding

Welkom in de opwindende wereld van digitaal amusement bij u thuis. Dit toestel is de meest complete en geavanceerde AV-versterker die op dit moment op de markt is. Alhoewel sommige van de meer vooruitstrevende mogelijkheden van dit toestel u wellicht niet bekend voorkomen, zijn ze toch gemakkelijk te bedienen. In dit toestel gebruikte state-of-the-art technologieën zoals Dolby Digital en DTS kunnen dezelfde audio ervaring bij u thuis brengen, zoals ze dat doen in kwaliteitsbioscopen over de hele wereld. Om het luisteren nog plezieriger te maken, beschikt dit toestel over een aantal exclusieve, digitaal gecreëerde luisteromgevingen, de zogenaamde digitale geluidsvelden. Als u een van deze geluidsveldprogramma's kiest, is het alsof u getransporteerd wordt naar plekken als een open lucht amfitheater, een oude kerk, of een gezellige jazz club. Neem nu even rustig de tijd om meer over deze mogelijkheden te lezen en geniet van de nieuwe ervaringen die dit toestel u thuis bezorgt.

Kenmerken

- **Dolby Digital en DTS decoder**
- **Dolby Digital Matrix 6.1/DTS ES decoder**
- **Digitale geluidsvelden (DSP)**
- **CINEMA-DSP: Dolby Digital + DSP en DTS + DSP**
- **Virtuele CINEMA DSP en HP CINEMA DSP**
- **Multi-functionele afstandsbediening**
- **Ingebouwde 8 kanaals eindversterker**

Van start

3

Controleren van de inhoud van de doos	3
Batterijen in de afstandsbediening zetten	3
Gebruiken van de afstandsbediening	3

Bedieningsorganen en functies

4

Voorpaneel	4
Aanduidingen op het display	5
Achterpaneel	6
Afstandsbediening	7

Van start

Controleren van de inhoud van de doos

Controleer de doos en kijk of de volgende toebehoren inderdaad aanwezig zijn.

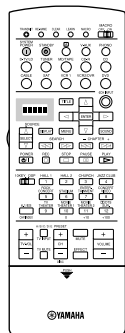

Afstandsbediening

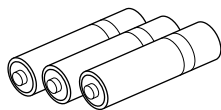

Alkali batterijen (3) (LR6)

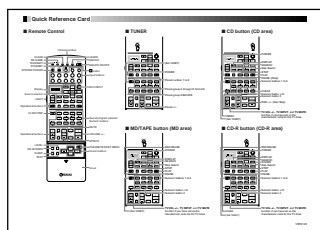

Snelle referentieids

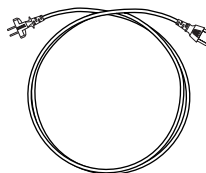

Netsnoer
(Alleen voor Europese modellen)

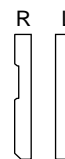

Stickers zijpaneel

Als het toestel net niet op de plank of andere plek past, kunt u eventueel de zijpanelen verwijderen door de schroeven waarmee deze zijn vastgezet uit te draaien. Haal vervolgens de beschermplaat van deze stickers en plak ze over de schroefgaten.

Batterijen in de afstandsbediening zetten

Doe de batterijen in de juiste richting in het batterijvak door de + en – tekens op de batterijen te laten overeenkomen met de polariteitsmerktekens (+ en –) in het vak.

Vervang de batterijen van tijd tot tijd. Gebruik geen oude en nieuwe batterijen door elkaar.

Gebruik geen verschillende soorten batterijen door elkaar (zoals alkali en mangaan batterijen). Lees de aanwijzingen op de verpakking aandachtig door aangezien verschillende soorten batterijen qua vorm en kleur op elkaar kunnen lijken.

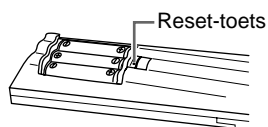
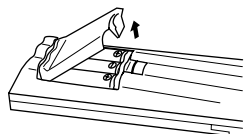

Reset-toets

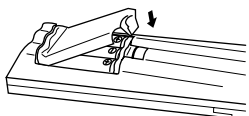

Over het vervangen van de batterijen

Als de batterijen leeg raken, zal het bereik van de afstandsbediening verminderen en zal de **TRANSMIT** indicator niet meer knipperen, of zwakker worden. Wanneer u een van deze omstandigheden bemerkt, dient u alle batterijen te vervangen.

Opmerkingen:

- Als de afstandsbediening langer dan 20 minuten zonder batterijen blijft, of als de batterijen leeg zijn maar u ze in de afstandsbediening laat zitten, zal de inhoud van het geheugen mogelijk gewist worden. Als het geheugen van de afstandsbediening gewist is, dient u er nieuwe batterijen in te doen en moet u eventueel eerder geprogrammeerde functies die gewist zijn opnieuw programmeren.
- U moet **RESET** in het batterijvak indrukken met een balpen of iets dergelijks nadat u nieuwe batterijen in de afstandsbediening heeft gezet voor u deze gaat gebruiken. (Hierdoor wordt de inhoud van het geheugen niet gewist.)

Gebruiken van de afstandsbediening

De afstandsbediening zendt een gericht infraroodsignaal uit. U moet de afstandsbediening rechtstreeks op de sensor op het hoofdtoestel richten wanneer u dit wilt bedienen. Wanneer de sensor afgedekt wordt of wanneer er zich een groot voorwerp tussen de afstandsbediening en het hoofdtoestel bevindt, kan de sensor de signalen niet ontvangen. Het is mogelijk dat de sensor de signalen niet naar behoren kan ontvangen wanneer er direct zonlicht of sterk kunstlicht (zoals een TL lamp of een stroboscoop) op valt. In dit geval dient u de richting van het licht of de positie van het hoofdtoestel te veranderen om te voorkomen dat het licht direct op de sensor valt.

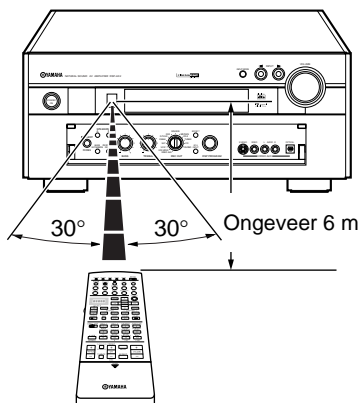

Over het omgaan met de afstandsbediening

Ga voorzichtig om met de afstandsbediening.

Mors geen water of andere vloeistoffen op de afstandsbediening.

Laat de afstandsbediening niet vallen.

Stel de afstandsbediening niet langere tijd bloot aan:

- hoge vochtigheid of hoge temperatuur, zoals in de buurt van een verwarming, kachel of bad; of
- overmatig stof; of
- zeer lage temperaturen.

Voorpaneel

Doe deze klep dicht wanneer u de bedieningsorganen erachter niet gebruikt. Druk zachtjes tegen de onderkant van het paneel om de klep open te doen.

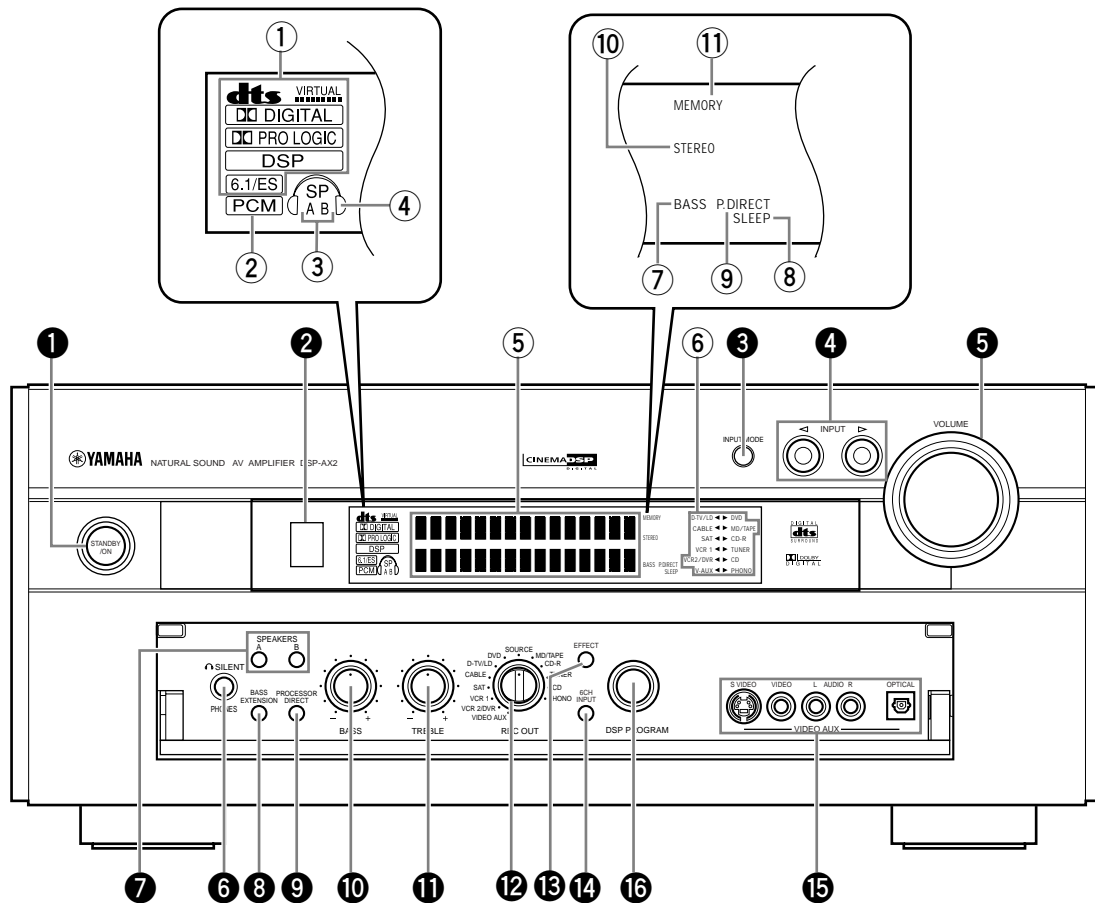

1 STANDBY/ON

Hiermee zet u het toestel aan (on) of uit (standby). Wanneer u dit toestel aan zet, zult u een klik horen, waarna er een vertraging zal optreden van vier a vijf seconden voor dit toestel in staat is geluid te reproduceren. In de standby stand blijft dit toestel een kleine hoeveelheid stroom verbruiken zodat het klaar staat om te reageren op de afstandsbediening.

2 Sensor afstandsbediening

3 INPUT MODE

Hiermee kunt u het soort audiosignaal voor de geselecteerde signaalbron kiezen.

4 INPUT keuzetoetsen

Hiermee kunt u de signaalbron kiezen.

5 VOLUME

Hiermee kunt u het volume van alle audiokanalen instellen. Dit heeft geen invloed op het REC OUT uitgangsniveau.

6 PHONES

Via deze aansluiting kunt u met een hoofdtelefoon naar de gereproduceerde geluiden luisteren. Wanneer u hierop een hoofdtelefoon aansluit, zullen er geen signalen worden gereproduceerd via de **PREOUT** aansluitingen of de luidsprekers.

7 SPEAKERS A/B

Wanneer **SPEAKERS A/B** is ingeschakeld, kunt u hiermee de set hoofd luidsprekers die zijn aangesloten op de A en/of B aansluitingen op het achterpaneel inschakelen.

8 BASS EXTENSION ON/OFF

Als u de **BASS EXTENSION** heeft ingeschakeld, zal deze functie de weergave van de lage tonen via de linker en rechter hoofdkanalen met +6 dB (60 Hz) versterken terwijl toch de algehele toonbalans behouden blijft. Deze extra versterking kan nuttig zijn als u geen subwoofer gebruikt. De versterking kan onopgemerkt blijven als de hoofd-luidsprekers ingesteld zijn op "SMALL" (klein) en de uitgangsfunctie voor de lage tonen is ingesteld op "SWFR".

9 PROCESSOR DIRECT ON/OFF

Als u de **PROCESSOR DIRECT** functie heeft ingeschakeld, worden de **BASS**, **TREBLE**, **BALANCE** en **BASS EXTENSION** instellingen gepasseerd en wordt het oorspronkelijke signaal onveranderd doorgegeven.

10 BASS

Hiermee kunt u de hoge frequentierespons voor het linker en het rechter hoofdkanaal instellen. Draai de draaiknop naar rechts om de lage tonen te versterken en draai de draaiknop naar links om de lage tonen te verzwakken.

11 TREBLE

Hiermee kunt u de hoge frequentierespons voor het linker en het rechter hoofdkanaal instellen. Draai de draaiknop naar rechts om de hoge tonen te versterken.

12 REC OUT

Hiermee kunt u de signaalbron kiezen die u naar de audio/video opname-apparatuur wilt leiden.

13 EFFECT

Hiermee kunt u de effect-luidsprekers (midden, voor-effect, achter en achter-midden) aan of uit zetten. Als u deze luidsprekers met **EFFECT** uit zet, worden alle DTS en Dolby Digital audiosignalen naar de linker en rechter hoofdkanalen geleid, met uitzondering van het LFE-kanaal.

14 6CH INPUT

Hiermee kunt u schakelen tussen de 6CH INPUT functie en de normale ingangsfuncties. De 6CH INPUT functie heeft voorrang boven de met de **INPUT** keuzetoetsen geselecteerde signaalbron. U kunt de DSP geluidsveldprogramma's niet gebruiken in combinatie met een externe decoder.

15 VIDEO AUX

Via deze aansluitingen kunt audio- en videosignalen van een draagbare externe signaalbron, bijvoorbeeld een videocamera gebruiken. Om de signalen van deze aansluitingen te kunnen reproduceren, dient u V-AUX als signaalbron in te stellen. Om deze signaalbron weer te geven via de **VCR 1** en **VCR 2/DVR** uitgangsaansluiting, dient u tevens VIDEO AUX in te stellen via de **REC OUT** keuzeschakelaar.

16 DSP PROGRAM keuzetoetsen

Hiermee kunt u een DSP programma kiezen.

Aanduidingen op het display**1 Processor indicators**

Als een van de DTS/VIRTUAL/Dolby Digital/DOLBY PRO LOGIC/DSP/Dolby Digital Matrix 6.1/DTS ES functies in werking is, zal de bijbehorende indicator oplichten.

2 PCM

Deze zal oplichten wanneer dit toestel PCM (Pulscode modulatie) digitale audiosignalen aan het reproduceren is.

3 SPEAKERS A/B

De indicator die hoort bij de set hoofd luidsprekers die u heeft gekozen zal oplichten. Wanneer beide sets luidsprekers zijn geselecteerd, zullen beide indicators oplichten.

4 Hoofdtelefoon

Deze indicator zal oplichten wanneer u een hoofdtelefoon aansluit.

5 Multi-informatie display

Hierop verschijnt het huidige DSP geluidsveldprogramma en andere informatie wanneer u instellingen wijzigt.

6 Aanduiding signaalbron

Het pijltje geeft de huidige signaalbron aan.

7 BASS

Licht op wanneer de **BASS EXTENSION** functie in werking is.

8 SLEEP

Deze indicator licht op wanneer de slaaptimer is ingeschakeld.

9 P. DIRECT

Licht op wanneer de **PROCESSOR DIRECT** functie in werking is.

10 STEREO

Licht op wanneer de AUTO afstem-indicator aan is en het toestel een sterk FM stereo signaal ontvangt.

11 MEMORY

Knipperd als een zender kan worden opgeslagen.

Achterpaneel

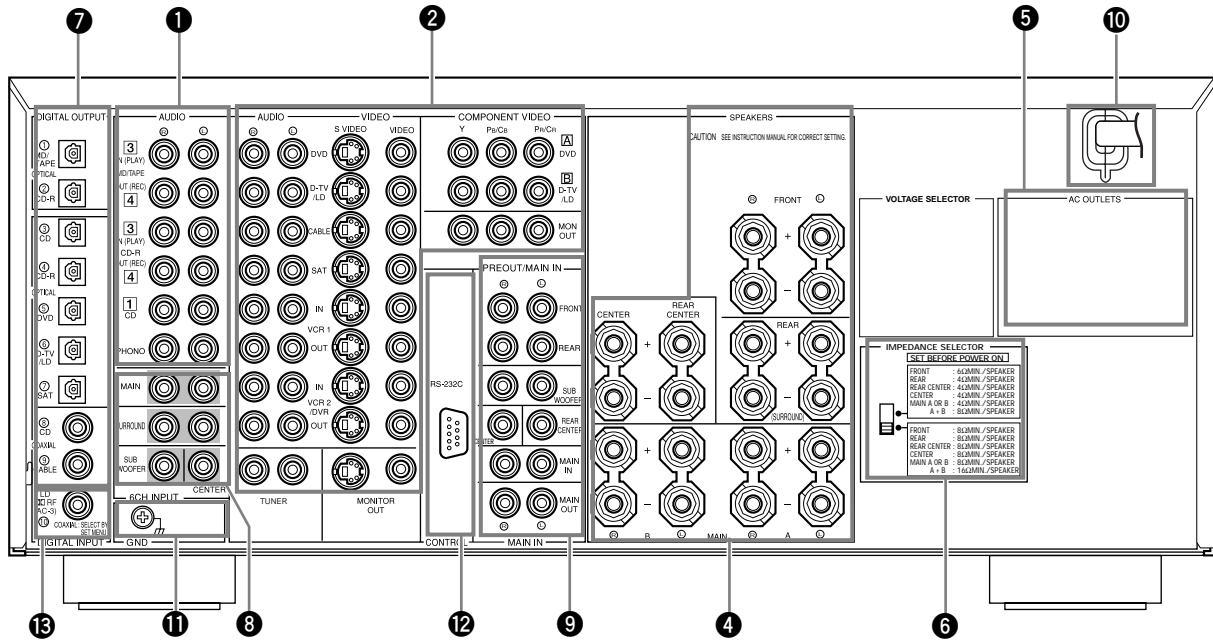

(Modellen voor China en algemene modellen)

- 1** Audio component aansluitingen
- 2** Video component aansluitingen
- 3** Antenne ingangsaansluitingen
- 4** Aansluitingen luidsprekers
- 5** AC OUTLETS
- Deze netstroomaansluitingen kunt u gebruiken om uw andere audio/video-apparatuur van stroom te voorzien.
- 6** IMPEDANCE SELECTOR
- 7** DIGITAL OPTICAL/COAXIAL aansluitingen

- 8** 6CH INPUT ingangsaansluitingen
- 9** PRE OUT/MAIN IN aansluitingen
- 10** Netsnoer
- Sluit de stekker hiervan aan op een stopcontact.
Bij algemene modellen en modellen voor China en Groot-Brittannië, kan het netsnoer niet van het toestel worden losgekoppeld.
- 11** GND Aardaansluiting
- 12** RS232C/CTRL OUT
- Dit zijn uitbreidingsaansluitingen voor gebruik bij aanvullende speciale installaties. Raadpleeg uw dealer voor meer informatie.
- 13** RF (AC-3) ingangsaansluiting
- Alleen voor algemene modellen en modellen voor China.

Afstandsbediening

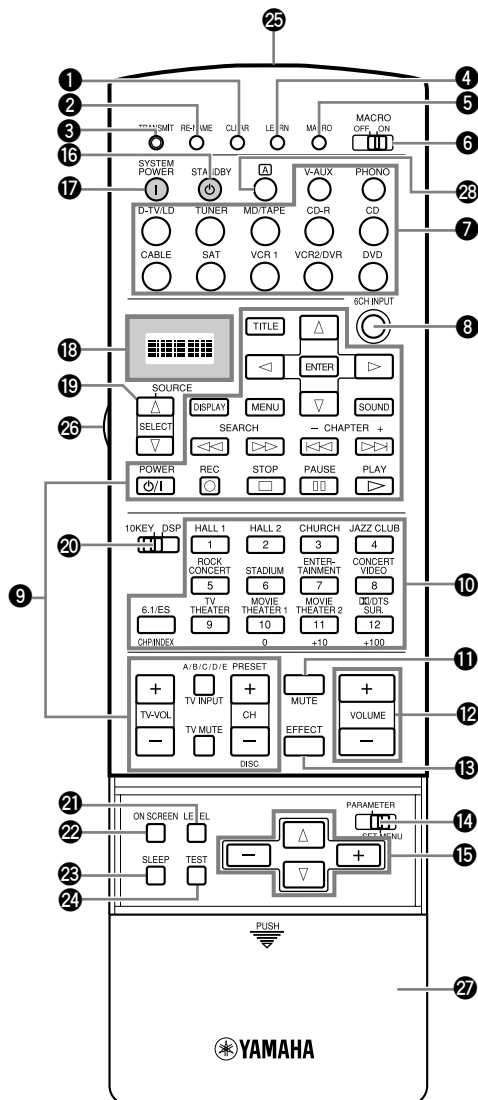

- 1 CLEAR**
Hiermee kunt u geleerde instructies wissen.
- 2 RE-NAME**
Hiermee kunt u een ingevoerde naam opnieuw benoemen.
- 3 TRANSMIT**
Dit lampje knippert wanneer de afstandsbediening signalen uitzendt.
- 4 LEARN**
Hiermee start u de leerfunctie.
- 5 MACRO**
Hiermee activeert u de MACRO instelling.
- 6 MACRO ON/OFF**
Met deze schakelaar kunt u de macro-functie aan of uit zetten.
- 7 Signaalbron keuzetoetsen**
Hiermee selecteert u de gewenste signaalbron.
- 8 6CH INPUT**
Hiermee kunt u overschakelen naar de 6CH INPUT functie wanneer u gebruik maakt van een externe decoder.
- 9 Bedieningstoetsen**
Hiermee voert u de corresponderende bediening uit, afhankelijk van de gekozen signaalbron.
- 10 Geluidsveldprogramma keuzetoetsen/ Cijfertoetsen**
Hiermee kiest u het gewenste geluidsveld.
- 11 MUTE**
Met deze toets kunt u de geluidsweggeve tijdelijk uitschakelen. Druk nogmaals op deze toets om de geluidsweggeve te hervatten op het oorspronkelijk ingestelde niveau.
- 12 VOLUME +/-**
Met deze toetsen kunt u het volume verhogen of verlagen.
- 13 EFFECT**
Deze toets schakelt de effect-luidsprekers (Midden, Voor, Achter en Achter-midden) aan of uit.
- 14 PARAMETER/SET MENU**
Hiermee kunt u kiezen tussen de PARAMETER of de SET MENU bedieningsfunctie.
- 15 Cursortoetsen**
Selecteren en instellen van DSP programma-parameters of onderdelen van het instelmenu instellen, afhankelijk van de stand van de PARAMETER/SET MENU schakelaar.
- 16 STANDBY**
Hiermee schakelt u het toestel uit (standby).
- 17 SYSTEM POWER**
Hiermee schakelt u het toestel in.
- 18 Display**
Hierop verschijnt informatie over de bediening.
- 19 Signaalbron toetsen**
Hiermee kunt u de signaalbron kiezen.
- 20 10 KEY/DSP**
Hiermee kunt u kiezen of u de cijfertoetsen of de DSP programma's wilt gebruiken.
- 21 LEVEL**
Hiermee kunt u het in te stellen luidspreker-kanaal kiezen en het weergave-niveau instellen.
- 22 ON SCREEN**
Hiermee kunt u de in-beeld display functie voor uw video-monitor instellen.
- 23 SLEEP**
Hiermee kunt u de slaaptimer instellen.
- 24 TEST**
Hiermee kunt u de testtoon laten weergeven wanneer u de luidspreker-niveaus wilt instellen.
- 25 Infraroodvenster**
- 26 LIGHT**
Hiermee kunt u de verlichting aan of uit zetten. Als u deze toets eenmaal indrukt, zal de verlichting ongeveer 10 seconden ingeschakeld worden. Druk nogmaals op deze toets om de verlichting uit te schakelen.
- 27 Klep**
- 28 [A] Toets**
Hiermee kunt u het bedieningsgebied omschakelen.

Vorbereidungen

Opstelling luidspreker-systeem 9

Aansluitingen 10

Aansluiten van audio-apparatuur	10
Aansluiten van video-apparatuur	12
Aansluiten van luidsprekers	14
Aansluiten van subwoofers	16
Aansluiten van een externe decoder	17
Aansluiten van externe versterkers	17
Overige	18

In-beeld display (OSD) 19

In-beeld display functies	19
Instellen van de in-beeld display functie	19

Plaatsing van de luidsprekers 20

Luidspreker-instellingen 21

Uitgangsniveau luidsprekers 22

Voor u begint	22
Dolby Surround test	22
DSP test	23

Opstelling luidspreker-systeem

De meest complete luidspreker-opstelling bestaat uit acht luidsprekers: de linker en rechter hoofd-luidsprekers, een midden-luidspreker, linker en rechter achter-luidsprekers, de linker en rechter voor-effect-luidsprekers en een achter-midden-luidspreker. Als u minder dan acht luidsprekers gebruikt, kunt u de signalen voor luidsprekers die u niet heeft naar andere luidsprekers in uw opstelling leiden. Met elk van deze opstellingen kunt u een subwoofer gebruiken om een vollere geluidsweergave te bereiken.

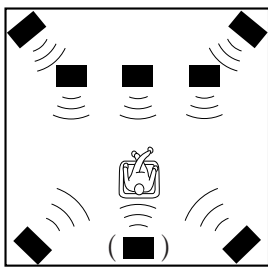
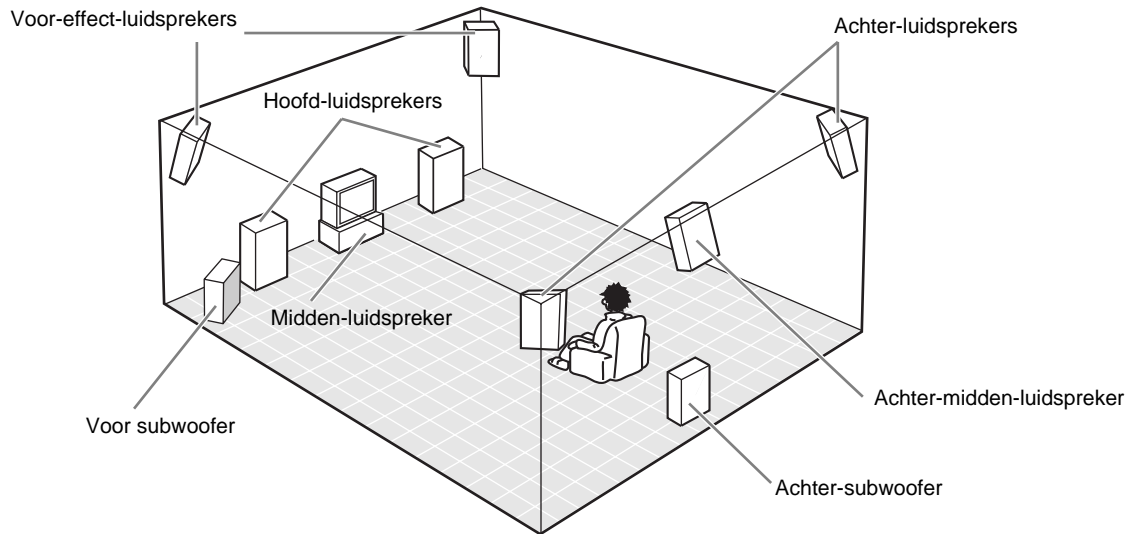

■ Opstelling met acht of zeven luidsprekers –Full Cinema DSP–

Wanneer u naar speelfilms afspeelt, zal deze opstelling ten volle de krachtige en realistische geluidskwaliteit van het 70 mm multikanaals audiosysteem ten gehore brengen. De gesproken tekst komt als het ware direct van het scherm, de geluidseffecten zijn een stukje achter het scherm gepositioneerd en de muziek van de soundtrack is nog verder achter het scherm gepositioneerd om de weidsheid en de diepte van de presentatie te vergroten. Deze opstelling maakt het beste gebruik van de mogelijkheden van dit toestel.

De midden achter-luidspreker wordt gebruikt bij 6-kanaals digitale surround weergave.

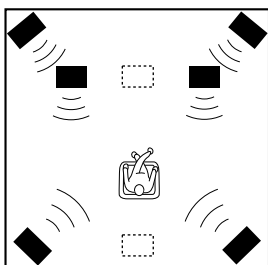

■ Opstelling met zes luidsprekers –Hi Fi DSP–

Deze opstelling wordt het meest gebruikt voor audio-weergave met HiFi DSP geluidsveldprogramma's. De gesproken tekst van een film wordt niet zo precies geplaatst als bij een opstelling met zeven of acht luidsprekers. Er wordt echter een dynamisch DSP (Digitale geluidsveld processor) geluidsveld gecreëerd hetgeen diepte geeft aan het geluid.

Voor deze luidspreker-opstelling dient u onderdeel 1A. CENTER SP van het instelmenu (SET MENU) en onderdeel 1D. REAR CT SP op "NONE" (geen) te zetten.

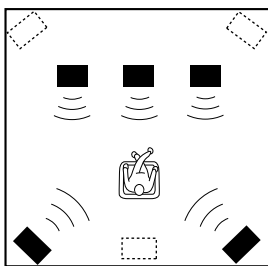

■ Opstelling met vijf luidsprekers –Standaard 5.1 kanalen–

Deze opstelling kan de hoogte van het geluidsveld niet zo goed tot uitdrukking brengen als de opstelling met zeven of acht luidsprekers. De gesproken tekst wordt echter geplaatst alsof deze direct van het scherm komt.

Voor deze luidspreker-opstelling dient u onderdeel 1F. FRNT EFCT SP van het instelmenu (SET MENU) en onderdeel 1D. REAR CT SP op "NONE" (geen) te zetten.

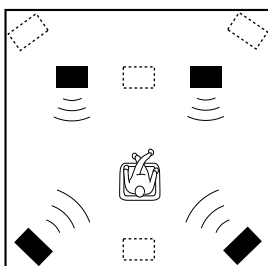

■ Opstelling met vier luidsprekers –Vereiste minimum–

In deze opstelling worden de signalen voor de midden-luidspreker en de voor-effect-luidspreker naar de linker en rechter hoofd-luidsprekers geleid.

Voor deze luidspreker-opstelling dient u onderdeel 1A. CENTER SP, onderdeel 1F. FRNT EFCT SP en onderdeel 1D. REAR CT SP van het instelmenu (SET MENU) op "NONE" (geen) te zetten.

Aansluiten van audio-apparatuur

Voor u andere componenten aansluit, moet u eerst de stroomvoorziening uitschakelen van alle apparatuur die u wilt aansluiten, inclusief dit toestel en moet u bepalen welke aansluitingen bedoeld zijn voor de linker en rechter kanalen en welke de ingangs en welke uitgangsaansluitingen zijn.

Wanneer u andere YAMAHA audio componenten (zoals een CD-speler of wisselaar, MD-speler of cassetdeck) gebruikt, dient u deze aan te sluiten op aansluitingen met hetzelfde nummerlabel. Yamaha gebruikt dit nummersysteem op alle producten.

In de aansluitingsvoorbeelden op de volgende bladzijden:

■ Digitale aansluitingen

Dit toestel heeft digitale aansluitingen om digitale signalen direct door te geven via hetzij coaxiale, hetzij optische glasvezelkabels. U kunt de digitale aansluitingen gebruiken om PCM, DTS en Dolby Digital bitstromen te verwerken. Wanneer u componenten aansluit op zowel de **COAXIAL** als de **OPTICAL** aansluitingen (voor CD en CABLE), zullen de ingangssignalen van de **COAXIAL** aansluiting voorrang krijgen. Alle digitale ingangsaansluitingen zijn geschikt voor 96 kHz/24 bits digitale signalen.

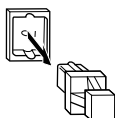

■ Over het stofkapje

Trek het kapje uit de optische aansluiting voor u de optische glasvezelkabel aansluit. Gooi het kapje niet weg. Wanneer u de optische aansluiting niet gebruikt, moet u het kapje weer op zijn plaats zetten. Dit kapje beschermt de aansluiting tegen stof.

De **OPTICAL** aansluitingen van dit toestel voldoen aan de EIA standaard. Als u een optische glasvezelkabel gebruikt die niet aan deze standaard voldoet, is het mogelijk dat dit toestel niet naar behoren kan functioneren.

■ Aansluiten van een draaitafel

Deze ingangsaansluitingen zijn bedoeld om een draaitafel met een MM of hoog vermogen MC cartridge op aan te sluiten. Als u een draaitafel heeft met een laag vermogen MC cartridge, dient u een inline booster of MC-kop versterker te gebruiken voor u deze ingangsaansluitingen kunt gebruiken.

De GND (aarde) aansluiting aardt de draaitafel niet. Het dient alleen om storing van het overgedragen signaal te verminderen. In sommige gevallen is het mogelijk dat u last heeft van ruis als u de GNG (aarde) aansluiting niet gebruikt.

■ Aansluiten van een CD-speler

- De **COAXIAL CD** en **OPTICAL CD** ingang kunt u gebruiken als uw CD-speler eveneens is voorzien van coaxiale of optisch digitale uitgangsaansluitingen.
- Wanneer u een CD-speler aansluit op zowel de **COAXIAL CD** en **OPTICAL CD** ingangsaansluitingen, zullen de signalen die binnenkomen via de **COAXIAL CD** ingangsaansluiting voorrang krijgen.

■ Aansluiten van een MD- of DAT-deck

- Wanneer u een recorder aansluit op dit toestel, dient u dat apparaat ingeschakeld te houden terwijl dit toestel in gebruik is. Als de recorder uit staat, kan het via dit toestel weergegeven geluid van andere componenten vervormd worden.
- Wanneer u opneemt van een signaalbron die is aangesloten op dit toestel terwijl dit toestel uit staat, is het mogelijk dat het opgenomen geluid vervormd wordt. Om dit probleem te voorkomen, dient u dit toestel in te schakelen.
- Wanneer u een CD-recorder aansluit op zowel de analoge als de digitale in- en uitgangsaansluitingen, zal de voorkeur worden gegeven aan de digitale signalen.

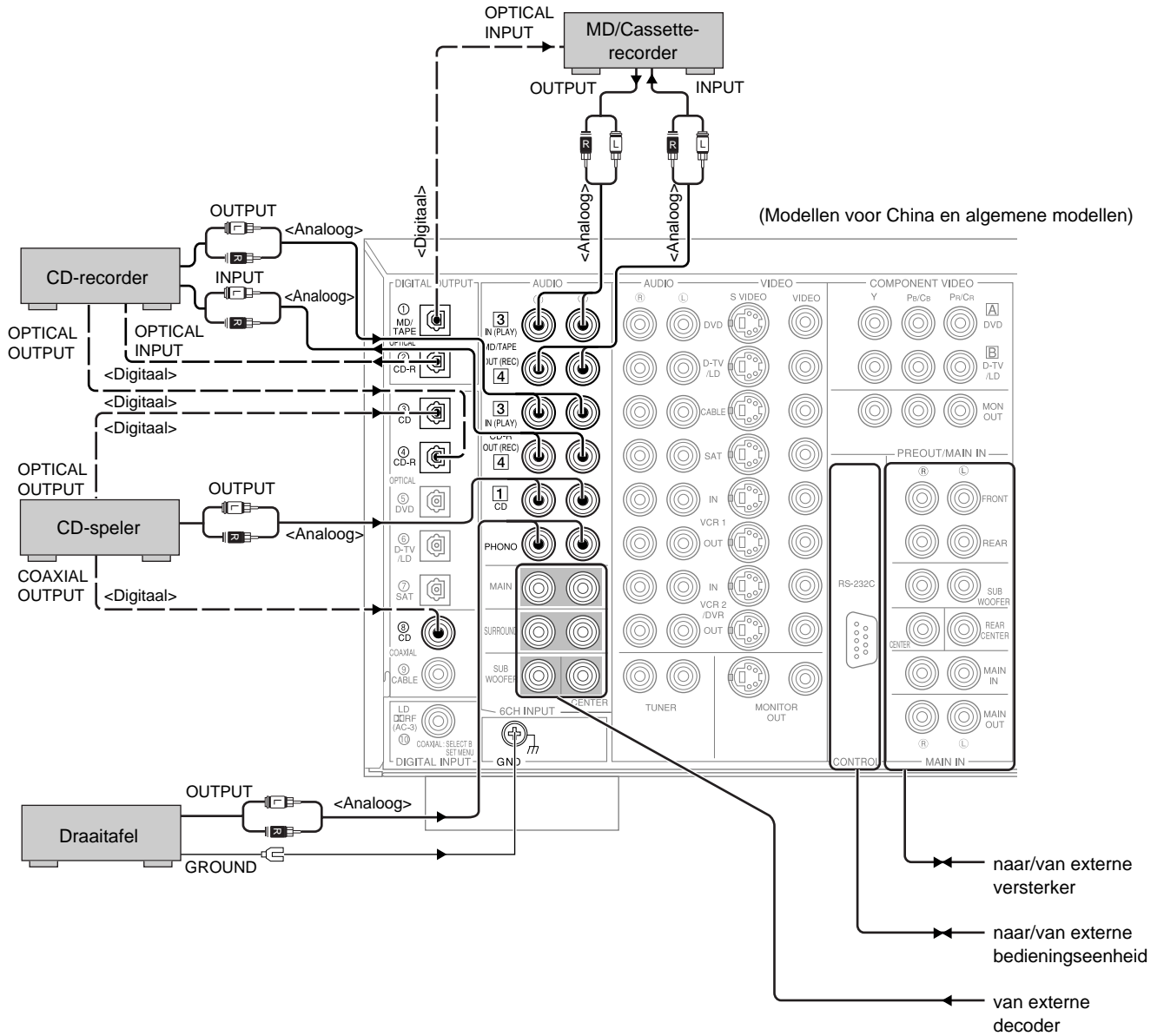

Aansluiten van video-apparatuur

Voor u enige apparatuur aansluit, dient u de stroomvoorziening voor alle componenten die u wilt aansluiten, inclusief dit toestel, af te sluiten en te bepalen welke aansluitingen voor de linker en rechter kanalen bedoeld zijn en welke de in- en welke de uitgangsaansluitingen zijn. Wanneer u alle aansluitingen gemaakt hebt, dient u nogmaals te controleren of alles goed is aangesloten.

Over de video-aansluitingen

Er zijn drie soorten video-aansluitingen. Videosignalen die binnenkomen via de **VIDEO** aansluitingen zijn conventionele composiet videosignalen. Videosignalen die binnenkomen via de **S VIDEO** aansluitingen zijn gescheiden in luminantie (Y) en kleur (C) videosignalen. De S-videosignalen zorgen voor een hogere kwaliteit kleurweergave. Videosignalen die binnenkomen via de **COMPONENT VIDEO** aansluitingen zijn gescheiden in luminantie (Y) en kleurverschil (**Pb/Cb**, **Pr/Cr**) videosignalen. De aansluitingen zijn derhalve ook gescheiden in drie voor elk signaal. De labels van de component video aansluitingen kunnen verschillen, afhankelijk van de gebruikte apparatuur (bijv. Y, Cb, Cr/Y, Pb, Pr/Y, B-Y, R-Y enz.). Component videosignalen leveren de hoogste kwaliteit beeldweergave.

Composiet **VIDEO** aansluiting



S VIDEO aansluiting



COMPONENT VIDEO aansluitingen

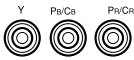

Als uw video component een S-video of component video uitgangsaansluiting heeft, kunt u deze op dit toestel aansluiten. Verbind de S-video uitgangsaansluiting van uw video component met de **S-VIDEO** aansluiting, of verbind de component uitgangsaansluitingen van uw video component met de **COMPONENT VIDEO** aansluitingen.

Opmerkingen:

- Elke soort video-aansluiting werkt onafhankelijk van de andere. Signalen die binnenkomen via de composiet video, S-video en component aansluitingen worden gereproduceerd via de corresponderende composiet video, S-video en component uitgangsaansluitingen.
- Gebruik een in de handel verkrijgbare S-videokabel wanneer u iets aansluit op de **S VIDEO** aansluitingen en een in de handel verkrijgbare videokabel wanneer u iets aansluit op de **COMPONENT VIDEO** aansluitingen.
- Wanneer u de **COMPONENT VIDEO** aansluitingen gebruikt, dient u tevens de handleiding van de aan te sluiten apu te raadplegen.

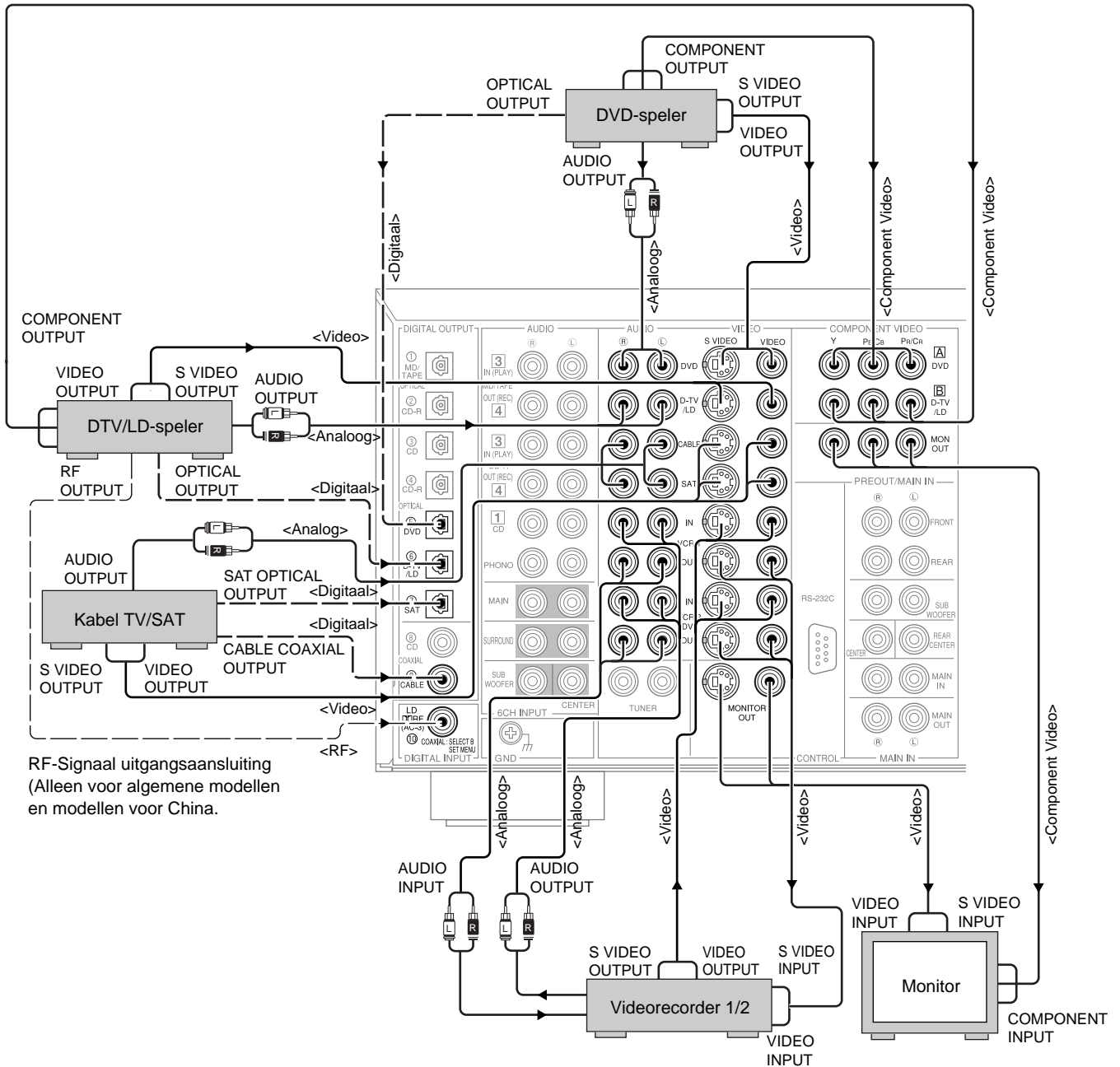

* <Modellen voor Euyropa en Groot-Brittannië>

Als uw LD-speler is voorzien van een Dolby Digital RF signaal uitgangsaansluiting, kunt u deze aansluiten op dit toestel via een externe RF demodulator.

(U kunt de Dolby Digital RF signaal uitgangsaansluiting van uw LD-speler verbinden met de **COAXIAL** aansluitingen met behulp van de "I/O ASSIGN" (I/O toewijzing) op het SET MENU.)

Aansluiten van luidsprekers

Dit hoofdstuk legt uit hoe u uw luidsprekers kunt aansluiten op dit toestel. Als u klaar bent met het aansluiten van de luidsprekers, kunt u via het instelmenu (SET MENU) de instellingen voor de uitgangssignalen wijzigen aan de hand van het aantal luidsprekers in uw opstelling. Voor u enig luidsprekersnoer aansluit, moet u eerst bepalen welke aansluitingen bedoeld zijn voor de linker en de rechter kanalen en moet u ook de + en – polariteit bepalen. Als u luidsprekers verkeerd om aansluit (+ op –), zal dit toestel geen helder geluid kunnen reproduceren.

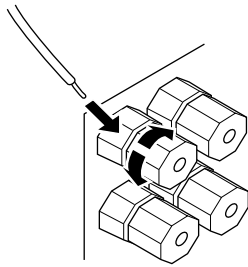

Bananenstekker

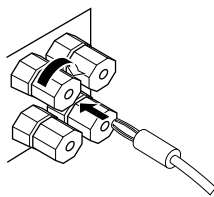

(Behalve modellen voor Europa en Groot-Brittannië.)

■ Gebruik van luidsprekersnoeren

Een luidsprekersnoer bestaat eigenlijk uit een paar van isolatie voorziene draden naast elkaar. Een van deze draden heeft een afwijkende kleur of vorm, misschien heeft deze een streepje, een groef of een ribbel. Om er zeker van te kunnen zijn dat u al uw luidsprekers met de juiste polariteit aansluit, moet u eerst het verschil bepalen tussen de twee draden van de door u gebruikte luidsprekersnoeren en moet u beslissen welke draad u zult gaan gebruiken voor de verschillende polen (+ en –), waarna u zich natuurlijk vervolgens altijd hieraan moet houden.

- 1 Strip 9 mm van de isolatie van de uiteinden van de draden.
- 2 Draai de ontblootte uiteinden van de draden in elkaar om kortsluiting te voorkomen.
- 3 Draai de knop van de aansluiting tegen de klok in los.
- 4 Steek alleen het ontblootte stukje draad in de spleet in de zijkant van de aansluiting en draai de knop weer vast.





Opmerking:

- Als uw luidsprekersnoeren zijn voorzien van bananenstekkers, dient u de knop van de aansluiting vast te draaien en de stecker in het gat van de knop te steken. (Behalve modellen voor Europa en Groot-Brittannië.)

Let op:

- Bevestig de luidsprekersnoeren zorgvuldig om kortsluiting te voorkomen. Als u de stroom inschakelt en er kortsluiting optreedt, is het mogelijk dat dit toestel beschadigd raakt, ook al zal de ingebouwde beveiliging automatisch de stroom uitschakelen.

■ Over de RF (AC-3) signaal ingangsaansluiting <Alleen voor algemene modellen en modellen voor China.>

Als uw LD-speler is voorzien van een  RF (AC-3) signaal uitgangsaansluiting, kunt u deze aansluiten op de  RF (AC-3) ingangsaansluiting van dit toestel. U dient hiertoe het 7D. COAXIAL IN (10) onderdeel van het SET MENU op “LD-RF” te zetten. Als er tegelijkertijd  RF (AC-3) en analoge signalen binnenkomen, zullen de RF signalen de voorkeur krijgen. Wanneer u  RF (AC-3) signalen wilt weergeven, dient u de ingangsfunctie op “D.D. RF” te zetten met behulp van **INPUT MODE**.



Opmerking:

-  RF (AC-3) signalen kunnen niet worden gereproduceerd met behulp van de **REC OUT** schakelaar. Wanneer geluid of beelden opneemt van een LD-speler, moet u de speler aansluiten op hetzij de **DIGITAL OPTICAL**, hetzij de analoge **AUDIO** aansluitingen.

Let op:

- Ook al sluit u een LD-speler met een  RF (AC-3) uitgangsaansluiting aan op dit toestel, u zult toch geen Dolby Digital geluid kunnen weergeven van elke LD schijf. U moet een LD weergeven die Dolby Digital gecodeerd is om te kunnen profiteren van Dolby Digital weergave.

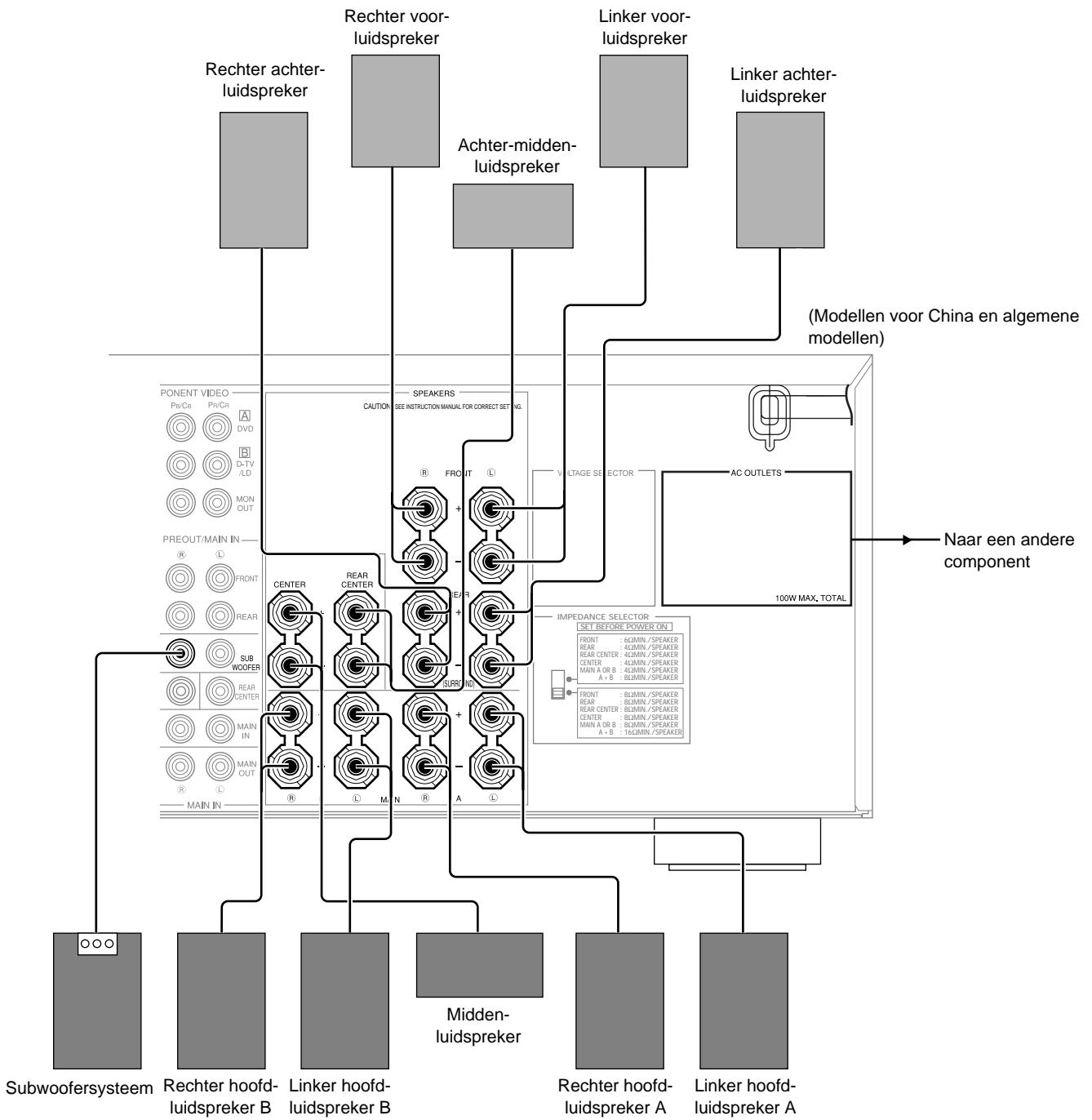

Aansluiten van subwoofers

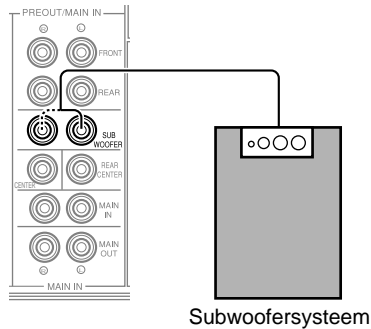

■ Aansluiten van een voor subwoofer

- Sluit de ingangsaansluiting van uw subwoofer aan op een van **PRE OUT/MAIN IN SUBWOOFER** aansluitingen.

Opmerkingen:

- De **SUBWOOFER** aansluitingen hebben een ingebouwd hoog cut-off filter (90 Hz). Wanneer u een subwoofer met eigen stroomvoorziening gebruikt, dient u de cut-off frequentie op "MAX" te zetten op uw subwoofer.
- Via beide **SUBWOOFER** aansluitingen wordt hetzelfde signaal geproduceerd.

■ Aansluiten van een achter-subwoofer

Door zowel voor als achter een subwoofer te gebruiken, kunnen de CINEMA-DSP geluidsveldprogramma's realistische bioscoopeffecten reproduceren met een krachtige, dynamische geluidsweggeve. Om gebruik te kunnen maken van deze dynamische weeggeve, moet u via het instelmenu (SET MENU) het onderdeel 1C. REAR L/R SP op "LARGE" (groot) zetten en dient u uw achter-luidsprekers en subwoofer aan te sluiten zoals hieronder staat aangegeven.

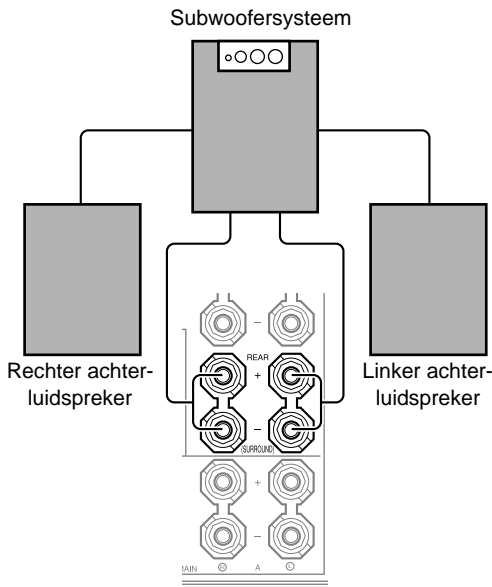

- 1 Sluit met luidsprekersnoeren de rechter + ingangsaansluiting van uw subwoofer aan op de **REAR** **+** aansluiting en de rechter - ingangsaansluiting van uw subwoofer op de **REAR** **-** aansluiting.
- 2 Sluit met luidsprekersnoeren de linker + ingangsaansluiting van uw subwoofer aan op de **REAR** **Ⓛ** + aansluiting en de linker - ingangsaansluiting van uw subwoofer op de **REAR** **Ⓛ** - aansluiting.
- 3 Sluit uw achter-luidsprekers aan op de uitgangsaansluitingen van de achter-subwoofer.

Let er op dat u de achter-luidsprekers juist gepoold aansluit op de subwoofer.

Opmerking:

- Stel het volume voor de subwoofer in met de regelaars op de subwoofer zelf, niet met dit toestel.

Aansluiten van een externe decoder

Dit toestel is uitgerust met zes extra ingangsaansluitingen (links en rechts hoofd, midden, links en rechts surround en subwoofer) voor gescheiden multikanaals ingangssignalen van een externe decoder, geluidsprocessor of voorversterker. Sluit de uitgangsaansluitingen van uw externe decoder aan op de **6CH INPUT** ingangsaansluitingen.

Let er op dat de linker en rechter uitgangsaansluitingen worden aangesloten op de linker en rechter ingangsaansluitingen voor de hoofd en surround kanalen. Om naar de weergave van uw externe decoder te luisteren, dient u **6CH INPUT** in te drukken op dit toestel of de afstandsbediening.

Opmerkingen:

- Wanneer u **6CH INPUT** selecteert als signaalbron, zal dit toestel automatisch de ingebouwde geluidsveldprocessor uitschakelen en zal het derhalve niet mogelijk zijn te luisteren met een van de DSP programma's.
- Wanneer u **6CH INPUT** als ingangsbron kiest, zal het wijzigen van **SPEAKER SET** op het **SET MENU** geen effect hebben.

Aansluiten van externe versterkers

Als u het uitgangsvermogen van de luidsprekers wilt opvoeren, of wanneer u een andere versterker wilt gebruiken, kunt u als volgt een externe versterker aansluiten op de **PRE OUT/MAIN IN** aansluitingen.

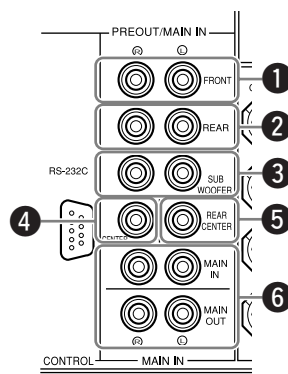

1 FRONT aansluitingen

Voor-effect uitgangsaansluitingen.

2 REAR (surround) aansluitingen

Achter-kanaal uitgangsaansluitingen.

3 SUBWOOFER aansluitingen

Hoofd, midden en achter kanaal frequenties onder de 90 Hz worden weergegeven via deze aansluitingen. U kunt ook DTS en Dolby Digital LFE signalen via deze uitgangsaansluiting weergeven.

Regel het volume voor de subwoofer met de daartoe bestemde regelaar op de subwoofer zelf. Het volume van de subwoofer kan niet worden geregeld door dit toestel.

4 CENTER aansluiting

Uitgangsaansluiting middenkanaal.

5 REAR CENTER aansluiting

Aansluiting voor het achter-midden-kanaal uitgangssignaal.

6 MAIN aansluitingen

MAIN IN aansluitingen Ingangsaansluiting voor de versterkers voor het hoofdkanaal van dit toestel.

Wanneer u deze aansluitingen gebruikt, zullen signalen die binnenkomen via de voorversterker van dit toestel niet worden gereproduceerd via de hoofdversterker van dit toestel.

MAIN OUT aansluitingen ... Hoofdkanaal uitgangsaansluitingen. De uitgangssignalen via deze aansluitingen kunnen worden geregeld door de **BASS**, **TREBLE**, **BALANCE** en **BASS EXTENSION** instellingen.

Overige

WAARSCHUWING

Verzet de impedantie keuzeschakelaar **IMPEDANCE SELECTOR** niet terwijl het toestel is ingeschakeld, daar dit het toestel kan beschadigen.

ALS DIT TOESTEL NIET INSCHAKELT WANNEER ER OP DE STANDBY/ON TOETS WORDT GEDRUKT:

De impedantie keuzeschakelaar **IMPEDANCE SELECTOR** staat wellicht niet goed in een van de twee mogelijke standen. In dit geval dient u de keuzeschakelaar goed in de juiste stand te zetten terwijl het toestel uit (standby) staat.

VOLTAGE SELECTOR

(Voltage keuzeschakelaar) (Algemene modellen en modellen voor China) Netsnoer (Algemene modellen, modellen voor China en Groot-Brittannië)

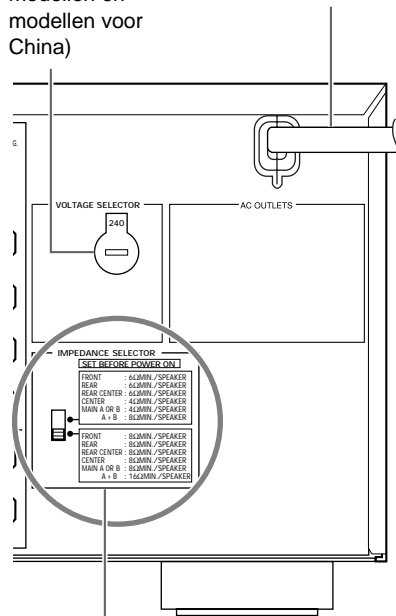

IMPEDANCE SELECTOR schakelaar

Netsnoer (alleen modellen voor Europa)

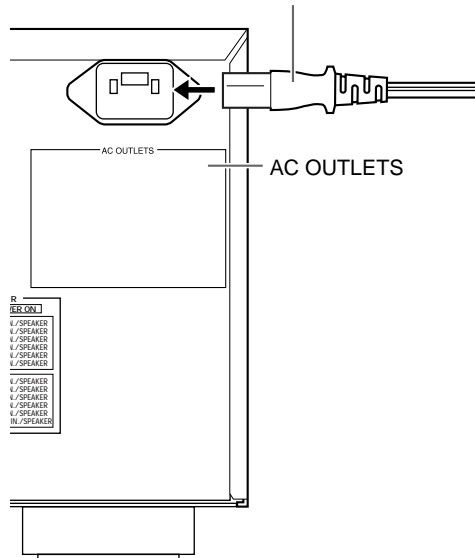

IMPEDANCE SELECTOR schakelaar

Kies de stand die overeenkomt met de specificaties van uw luidspreker-systeem.



FRONT EFFECT:

De impedantie van elke luidspreker moet tenminste 6 Ohm bedragen.

REAR:

De impedantie van elke luidspreker moet tenminste 6 Ohm bedragen.

REAR CENTER:

De impedantie van de luidspreker moet tenminste 6 Ohm bedragen.

CENTER:

De impedantie van de luidspreker moet tenminste 4 Ohm bedragen.

MAIN:

Als u een paar hoofd-luidsprekers gebruikt, moet de impedantie van elke luidspreker tenminste 4 Ohm bedragen.

Als u twee paar hoofd-luidsprekers gebruikt, moet de impedantie van elke luidspreker tenminste 8 Ohm bedragen.



FRONT EFFECT:

De impedantie van elke luidspreker moet tenminste 8 Ohm bedragen.

REAR:

De impedantie van elke luidspreker moet tenminste 8 Ohm bedragen.

REAR CENTER:

De impedantie van de luidspreker moet tenminste 8 Ohm bedragen.

CENTER:

De impedantie van de luidspreker moet tenminste 8 Ohm bedragen.

MAIN:

Als u een paar hoofd-luidsprekers gebruikt, moet de impedantie van elke luidspreker tenminste 8 Ohm bedragen.

Als u twee paar hoofd-luidsprekers gebruikt, moet de impedantie van elke luidspreker tenminste 16 Ohm bedragen.

Aansluiten van het netsnoer

Steek de stekker van dit toestel pas in het stopcontact als alle aansluitingen gemaakt zijn.

Let op:

- Gebruik geen ander netsnoer dan het meegeleverde. (alleen modellen voor Europa)

Netstroomaansluitingen (AC OUTLETS)

U kunt deze gebruiken om andere componenten uit uw systeem van stroom te voorzien. De aan/uit toets (**STANDBY/ON**, **SYSTEM POWER** of **STANDBY** op de afstandsbediening) van dit toestel zal vervolgens ook deze componenten bedienen. Deze netstroomaansluitingen voorzien de aangesloten apparatuur alleen van stroom wanneer dit toestel is ingeschakeld. Het maximum vermogen (totaal opgenomen vermogen van de componenten) die kunnen worden aangesloten op de **AC OUTLETS** netstroomaansluitingen is 100 W.

Voltage keuzeschakelaar (Algemene modellen en modellen voor China)

De voltage keuzeschakelaar op het achterpaneel van dit toestel moet worden ingesteld aan de hand van de netspanning bij u thuis **VOOR** u de stekker in het stopcontact steekt.

In-beeld display (OSD)

U kunt de bedieningsinformatie voor dit toestel laten weergeven op een video-monitor. Als u het instelmenu (SET MENU) en de instellingen voor de DSP geluidsveldprogramma's op een scherm bekijkt, is het veel makkelijker om de beschikbare mogelijkheden en parameters te overzien dan wanneer u deze gegevens van het display op het voorpaneel moet lezen.

Als er tevens een videobron wordt weergegeven, zal het in-beeld display over het beeld worden geprojecteerd.

Als er geen videobron wordt gereproduceerd (of wanneer de signaalbron uit (standby) staat), kunt u het in-beeld display (blauwe achtergrond) in- of uitschakelen via "14 DISPLAY SET" op het SET MENU.

In-beeld display functies



Volledige weergave (Bijv.)



Verkorte weergave (Bijv.)

U kunt de hoeveelheid gegevens die wordt getoond door het in-beeld display wijzigen.

Volledige weergave Deze instelling laat de parameterwaarden voor het geluidsveldprogramma op de video-monitor zien.

Verkorte weergave Deze instelling laat onder in beeld dezelfde informatie zien als het display op het voorpaneel waarna de informatie van het beeld verdwijnt.

Weergave uit Deze instelling laat korte tijd de aanduiding "DISPLAY OFF" onder in beeld zien. Hierna zullen er geen aanduidingen van handelingen meer op het scherm verschijnen, behalve wanneer **ON SCREEN** gebruikt wordt.

Opmerkingen:

- Wanneer u kiest voor weergave van alle informatie op het scherm, zullen de **INPUT** keuzetoetsen, **VOLUME** en sommige andere gegevens onder in beeld worden weergegeven op dezelfde manier als op het display op het voorpaneel van het toestel.
- Het signaal van het in-beeld display wordt niet gereproduceerd via de **REC OUT** keuzeschakelaar en zal niet worden opgenomen met enig videosignaal.
- De informatie betreffende het instelmenu (SET MENU) en de TEST DOLBY SUR en TEST DSP functies zal op het scherm verschijnen ongeacht de instelling voor het in-beeld display.

Instellen van de in-beeld display functie

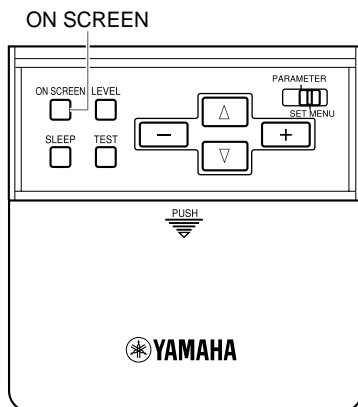

1 Wanneer u de stroom inschakelt, zullen de video-monitor en het display op het voorpaneel het hoofd volumeniveau een paar seconden laten zien en vervolgens overschakelen naar het huidige geluidsveldprogramma.

2 Druk herhaaldelijk op **ON SCREEN** op de afstandsbediening om de instelling voor de weergave van het in-beeld display te wijzigen.

De instelling verandert als volgt: Volledige weergave, verkorte weergave, uit.

Opmerkingen:

- Als u een videobron kiest die componenten aangesloten heeft op zowel de **S VIDEO IN** als de composiet **VIDEO IN** aansluitingen en zowel de **S VIDEO OUT** als de composiet **VIDEO OUT** uitgangsaansluitingen zijn aangesloten op een video-monitor, dan zal het beeld zowel via de **S VIDEO OUT** als via de composiet **VIDEO OUT** uitgangsaansluitingen worden weergegeven. Het in-beeld display zal echter alleen worden gereproduceerd via het S video uitgangssignaal. Als er geen videosignaal binnenkomt, zal het in beeld display worden gereproduceerd via zowel de S-video als het composiet videosignaal.
- Als uw video monitor alleen aangesloten is op de **COMPONENT VIDEO** aansluitingen van dit toestel, zal het in beeld display niet getoond worden. Let er op dat uw video monitor aangesloten is op de **COMPONENT VIDEO** aansluiting en hetzij de **VIDEO**, hetzij de **S VIDEO** aansluitingen, als u het in beeld display wilt kunnen zien.
- Afspelen van videomateriaal met een anti-kopieersignaal, of van videosignalen die veel ruis bevatten, kan resulteren in instabiele beeldweergave.

Plaatsing van de luidsprekers

Waar u uw luidsprekers neerzet heeft grote invloed op hoe goed uw systeem zal klinken.

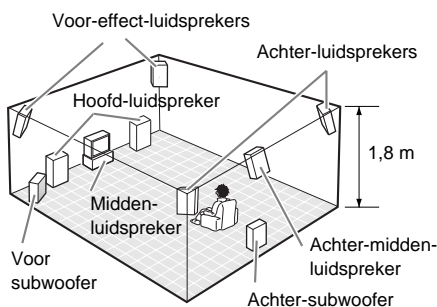
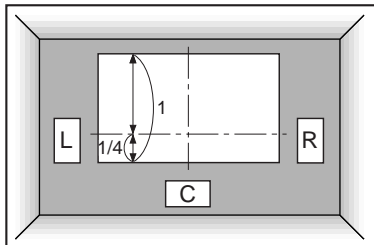
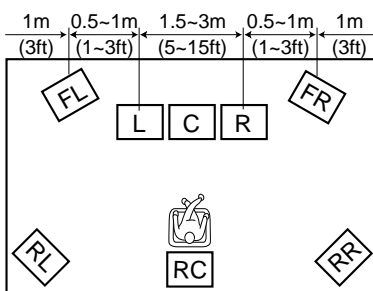
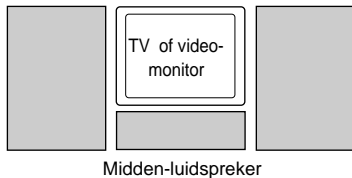

■ Plaatsing van de hoofd-luidsprekers

Zet de linker en rechter hoofd-luidsprekers op gelijke afstanden van de belangrijkste luisterplek.

Als u een TV of video-monitor in uw systeem heeft opgenomen, moet de afstand van elk van deze luidsprekers tot de TV of video-monitor ook gelijk zijn.

■ Plaatsing van de midden-luidspreker

Als u een TV of video-monitor in uw systeem heeft, dient u de voorkant van de midden-luidspreker in lijn te brengen met de voorkant van het beeldscherm. Plaats de luidspreker zo dicht mogelijk bij de monitor, bijvoorbeeld er direct onder of er bovenop. Als u de luidspreker onder de monitor zet, kunnen de voor-effect-luidsprekers de hoogte van het geluid regelen in samenhang met de actie op het scherm (afhankelijk van de plaats van de luisteraar). Als u een projectiescherm gebruikt in uw systeem, dient u de midden-luidspreker onder het scherm te zetten. De luidspreker moet in dat geval in lijn gebracht worden met het midden van het scherm.

■ Plaatsing van de voor-effect, achter en achter-midden-luidsprekers

De voor effect-luidsprekers moeten ongeveer 0,5 ~ 1 m buiten de hoofd-luidsprekers en voor in de ruimte geplaatst worden. Ze moeten naar de belangrijkste luisterplek gericht worden. Plaats de achter-luidsprekers achterin de ruimte en richt ook deze op de luisterplek. De achter-luidsprekers mogen verder uit elkaar gezet worden dan de voor-effect-luidsprekers. De voor-effect en achter-luidsprekers moeten ongeveer 1,8 m boven de vloer geplaatst worden.

Wanneer u eenmaal naar materiaal aan het luisteren bent, kunt u de plaatsing van de luidsprekers aanpassen tot u een evenwichtige weergave via de hoofd, voor-effect en achter-luidsprekers heeft bereikt.

■ Wanneer u een projectiescherm gebruikt

Plaats de luidsprekers zoals aangegeven op de afbeelding.

De hoofd-luidsprekers horen ongeveer een kwart van de schermhoogte boven de onderrand van het scherm geplaatst te worden.

Plaats de midden-luidspreker in het midden en direct onder het scherm. De midden-luidspreker zorgt ervoor dat de gesproken tekst precies gepositioneerd kan worden.

Wanneer u een projectiescherm gebruikt met uw systeem, zullen de voor-effect-luidsprekers voor een betere effectkwaliteit zorgen. De CINEMA-DSP geluidsveldprogramma's tillen het geluid van de midden-luidspreker naar boven en zorgen voor een natuurlijke weergave in overeenstemming met de videobeelden.

■ Plaatsing van de subwoofers

Plaats de voor-subwoofer dicht bij de hoofd-luidsprekers. Keer de subwoofer een beetje naar het midden van de ruimte om weerkaatsing via de wanden te verminderen.

Als u een achter-subwoofer gebruikt, dient u deze achter de belangrijkste luisterplek te plaatsen. De plaatsing van de achter-subwoofer is niet heel belangrijk vanwege het ongerichte karakter van de ultra-lage frequenties van het gereproduceerde geluid.

Door een subwoofer van hoge kwaliteit toe te voegen aan de luidsprekeropstellingen op de bladzijde 9, zult u in staat zijn te genieten van krachtigere en realistischere filmeffecten, ook als u al grote hoofd-luidsprekers heeft.

Opmerkingen:

- Als u luidsprekers van verschillende merken (met verschillende toonkarakteristieken) door elkaar gebruikt in uw opstelling, is het mogelijk dat de overgangen in de toon van een bewegende menselijke stem en andere soorten geluiden niet helemaal soepel verlopen. We raden u daarom aan luidsprekers van een bepaalde fabrikant te gebruiken, of luidsprekers waarvan u zeker weet dat dezelfde toonkarakteristieken delen. U kunt ook de uitgangsniveaus en de equalizatie van uw effect-luidsprekers regelen via het instelmenu.
- Als u kleine luidsprekers gebruikt, zal de toevoeging van een subwoofer de geluidseffecten in films benadrukken.

Luidspreker-instellingen

Dit toestel heeft zeven SPEAKER SET onderdelen in het instelmenu (SET MENU) die u moet instellen aan de hand van het aantal luidsprekers in uw opstelling en hun afmetingen. De volgende tabel geeft een kort overzicht van deze SPEAKER SET onderdelen en laat de begininstellingen en andere mogelijke instellingen zien. Als de begininstellingen niet geschikt zijn voor uw luidspreker opstelling, dient u deze via het instelmenu (SET MENU) te wijzigen.

Samenvatting SPEAKER SET onderdelen 1A t/m 1G

Onderdeel	Beschrijving	Begininstelling
1A. CENTER SP	Instelling van het uitgangssignaal voor het midden-kanaal, afhankelijk van de afmetingen van de midden-luidspreker. De mogelijke instellingen zijn LRG (groot), SML (klein) of NONE (geen).	LRG
1B. MAIN SP	Instelling van het uitgangssignaal voor het hoofd-kanaal, afhankelijk van de afmetingen van de hoofd-luidsprekers. De mogelijke instellingen zijn LARGE (groot) of SMALL (klein).	LARGE
1C. REAR L/R SP	Instelling van het uitgangssignaal voor het achter-kanaal, afhankelijk van de afmetingen van de achter-luidsprekers. De mogelijke instellingen zijn LRG (groot), SML (klein) of NONE (geen).	LRG
1D. REAR CT SP	Instelling van het uitgangssignaal voor het achter-midden-kanaal, afhankelijk van de afmetingen van de achter-midden-luidspreker. De mogelijke instellingen zijn LRG (groot), SML (klein) of NONE (geen).	LRG
1E. LFE/BASS OUT	Instelling van een luidspreker voor het LFE/Bass uitgangssignaal. De mogelijke instellingen zijn SWFR (subwoofer), MAIN (hoofd-) en BOTH (allebei).	BOTH
1F. FRNT EFCT SP	Instelling van het uitgangssignaal voor het voor-effect-kanaal. De mogelijke instellingen zijn YES (ja) of NONE (geen).	YES
1G. MAIN LEVEL	Stelt het uitgangsniveau van het uitgangssignaal voor het hoofd-kanaal in. De mogelijke instellingen zijn Normal (normaal) of -10 dB.	Normal

Opmerking:

- Gebruik "L/R BALANCE" op het SET MENU wanneer u de balans van het uitgangsniveau tussen de linker en rechter hoofd-luidsprekers in wilt stellen.

Uitgangsniveau luidsprekers

Dit hoofdstuk behandelt het instellen van de luidspreker-niveaus met behulp van de testtoon. Er zijn twee tests; Dolby Surround en DSP.

Voor u begint

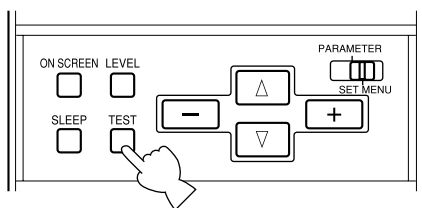

- 1 Zet de **BASS** en **TREBLE** regelaars op het voorpaneel op "0" (in het midden) en schakel de **BASS EXTENSION** uit.
- 2 Gebruik voor de volgende drie stappen de afstandsbediening. Ga op de belangrijkste luisterplek zitten en zet de **PARAMETER/SET MENU** schakelaar op de afstandsbediening op **PARAMETER**.
- 3 Zet de **10 KEY/DSP** schakelaar op **DSP** en druk op **DD/DTS SUR.**
- 4 Druk op **TEST** en selecteer de gewenste test.

Kies "TEST DOLBY SUR." om de uitgangsniveaus van de midden, achter-midden en links-achter en rechts-achter luidsprekers af te stemmen op dat van de linker en rechter hoofd-luidsprekers.

Kies "TEST DSP" om de uitgangsniveaus van de voor-effect-luidsprekers in evenwicht te brengen met die van de hoofd-luidsprekers.

Dolby Surround test

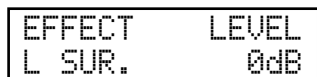
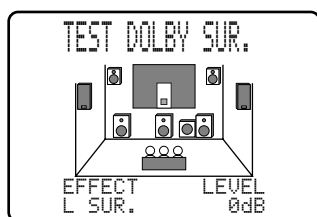
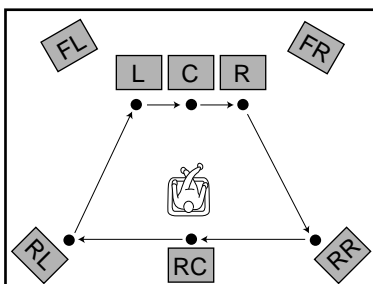

- 1 Nadat u de Dolby Surround test heeft geselecteerd, zal "TEST DOLBY SUR." op de video monitor en op het display op het voorpaneel verschijnen.
- 2 Stel met **VOLUME +/-** de testtoon voor elk van de luidsprekers in. Stel het uitgangsniveau zo in dat alle luidsprekers even luid klinken.
 - De testtoon komt achtereenvolgens uit de linker hoofd-luidspreker, de midden-luidspreker, rechter hoofd-luidspreker, rechter achter-luidspreker, midden achter-luidspreker en tenslotte uit de linker achter-luidspreker. De testtoon duurt telkens 2,5 seconden.
 - Houd Δ of ∇ ingedrukt om de testtoon tijdelijk ergens te stoppen.
 - Gebruik Δ of ∇ ook om een bepaalde luidspreker te selecteren.
- 3 Druk twee keer op **TEST** om de testtoon te laten stoppen wanneer u klaar bent.

U kunt het uitgangsniveau van de effectkanalen (links achter, rechts achter, midden achter en midden) tot +10 dB opvoeren. Als het uitgangsniveau van de midden, achter en midden achter luidsprekers dan nog lager blijft dan dat van de hoofd-luidsprekers, dient u het onderdeel 1G. MAIN LEVEL zo in te stellen dat het volume van de hoofd-luidsprekers tot ongeveer een-derde van het normale niveau wordt teruggebracht. Nadat u het onderdeel 1G. MAIN LEVEL via het SET MENU heeft ingesteld op "-10 dB", dient u de niveaus voor de midden, achter en midden achter luidsprekers opnieuw in te stellen.

DSP test

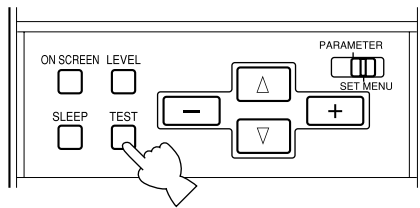

TEST DSP
MAIN

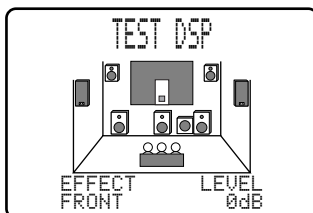
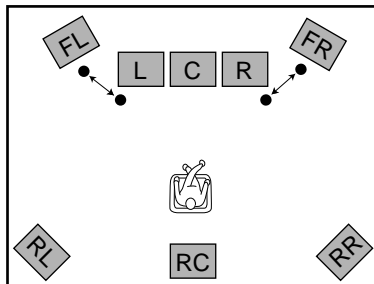

EFFECT FRONT LEVEL 0dB

1 Nadat u de DSP test heeft geselecteerd, zal “TEST DSP” op de video monitor en op het display op het voorpaneel verschijnen.

2 Stel met **VOLUME +/-** de testtoon voor elk van de luidsprekers in. Stel het uitgangsniveau van de voorste effect-luidsprekers zo in dat deze even hard klinken als de hoofd-luidsprekers.

- De testtoon klinkt achtereenvolgens uit de voor-effect-luidsprekers en de hoofd-luidsprekers. De testtoon zal elke keer 2,5 seconden lang weergegeven worden.

3 Regel het uitgangsniveau van de voor-effect-luidsprekers met de cursor **+** en **-** toetsen op de afstandsbediening zo af dat het uitgangsniveau van de voor-effect-luidsprekers en dat van de hoofd-luidsprekers hetzelfde klinkt.

- De testtoon wordt automatisch weergegeven via de voor-effect-luidsprekers terwijl u het niveau regelt.

Opmerkingen:

- Als u de testtoon niet kunt horen, dient u eerst **VOLUME** in te stellen en vervolgens de stroom uit te schakelen en de luidsprekersnoeren en andere aansluitingen te controleren.
- De testtoon kan apart worden weergegeven via de linker of de rechter voor-effect-luidspreker. Dit is handig wanneer u bijvoorbeeld de aansluitingen van deze luidsprekers wilt controleren.
Druk op \triangle om de testtoon te laten weergegeven via de linker luidspreker, of op ∇ om de testtoon te laten weergegeven via de rechter luidspreker. (Het in-beeld display zal laten zien via welke luidspreker de testtoon wordt weergegeven.)
- U kunt het uitgangsniveau van de linker en de rechter voor-effect-luidsprekers echter niet apart regelen.
- Als u op ∇ drukt, kunt u de testtoon alleen horen via de rechter voor effect-luidspreker en door op \triangle te drukken, alleen via de linker voor effect-luidspreker. Laat de toets in kwestie weer los om terug te keren naar de oorspronkelijke situatie.
- De toonkwaliteit van de luidsprekers kan worden ingesteld met de onderdelen 5. CENTER GEQ van het instelmenu (SET MENU).
- Als het uitgangsniveau van de voor-effect-luidsprekers lager is dan dat van de hoofd-luidsprekers, zelfs nadat u dit met +10 dB verhoogd heeft, dient u onderdeel 1G. MAIN LEVEL van het instelmenu (SET MENU) op “-10dB” te zetten. Hierdoor zal het uitgangsniveau van de hoofd-luidsprekers tot ongeveer een derde van het normale niveau worden teruggebracht.
Nadat u het onderdeel 1G. MAIN LEVEL van het instelmenu (SET MENU) op “-10dB” heeft gezet, dient u de TEST DOLBY SUR. procedure op de voorgaande bladzijde te herhalen.
- Als u geen voor effect-luidsprekers gebruikt, dient u het onderdeel 1F. FRNT EFCT SP via het SET MENU op “NONE” (geen) te zetten, waarna het DSP voor effect-sigitaal gemengd zal worden met de signalen voor het hoofdkanaal.
- Wanneer u een hoofdtelefoon heeft aangesloten op dit toestel, zullen de Dolby Surround en DSP test niet functioneren.

Basisbediening

Basisweergave 25

Aan en uit zetten van het toestel	25
Selecteren van een signaalbron	26
Ingangsfuncties en aanduidingen	27
Selecteren van een geluidsveldprogramma	28

Basisopname 29

Vorbereidingen	29
----------------------	----

Basisweergave

De bediening bij weergave wordt uiteen gezet aan de hand van de bedieningsorganen op het toestel zelf en die op de afstandsbediening. Hierbij wordt deze volgorde aangehouden: “naam van de toets (naam van de toets op de afstandsbediening)”.

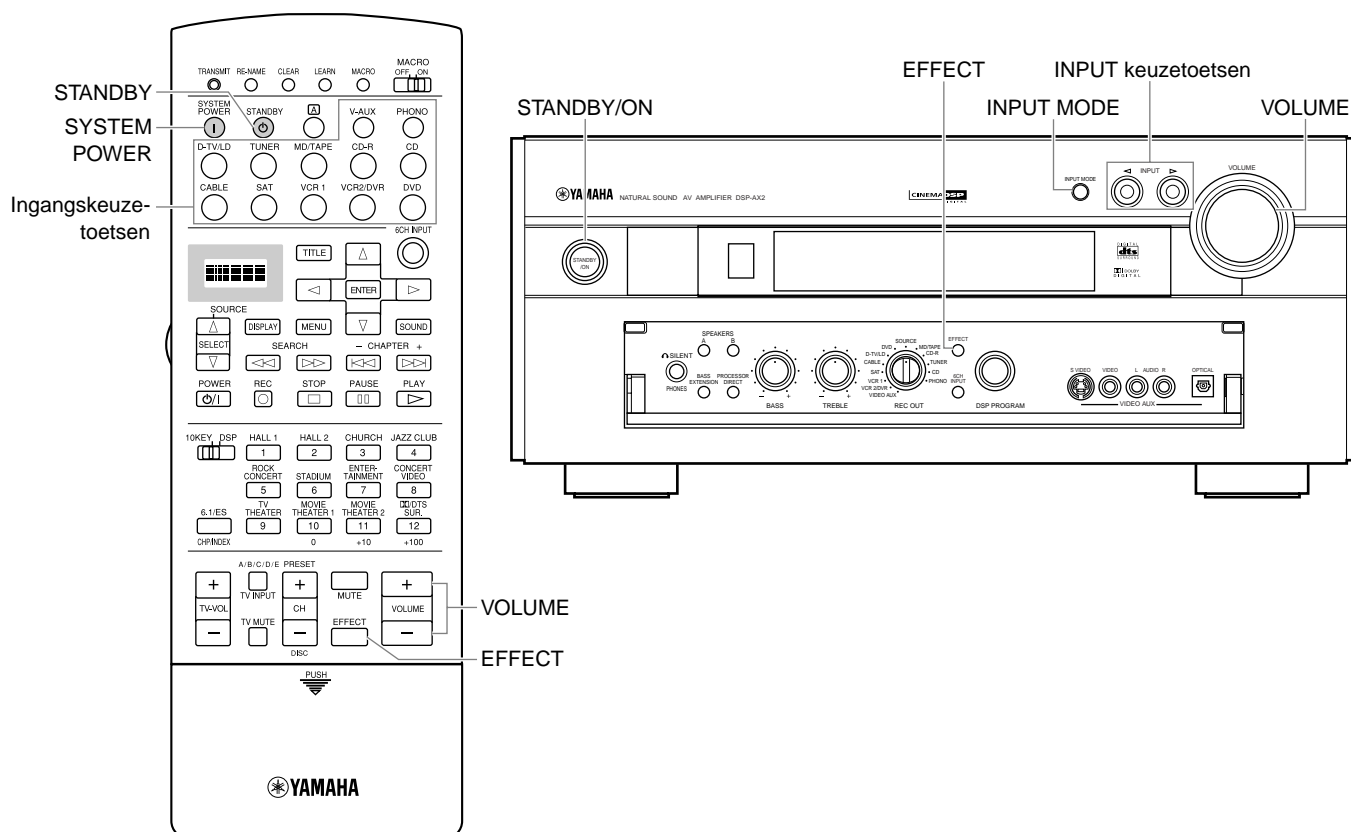

Aan en uit zetten van het toestel

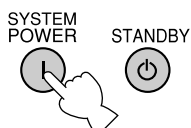

- 1 Druk op **STANDBY/ON** (of op **SYSTEM POWER** op de afstandsbediening) om de stroom in te schakelen.

- Het voorpaneel (en het monitorscherm) zullen het ingestelde volumenniveau een paar seconden lang laten zien en vervolgens overschakelen naar het tonen van het op dit moment ingestelde geluidsveldprogramma.

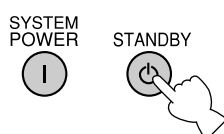

- 2 Druk op **STANDBY/ON** (of op **STANDBY** op de afstandsbediening) om de stroom uit (standby) te schakelen.

Opmerking:

- De bedieningstoestand waarin het toestel zich bevindt wordt bij het uitschakelen opgeslagen in het geheugen van het toestel. Door een in de handel verkrijgbare timer aan te sluiten op dit toestel, kunt u gemakkelijk op het door u gewenste tijdstip een signaalbron laten weergeven of opnemen.

Selecteren van een signaalbron

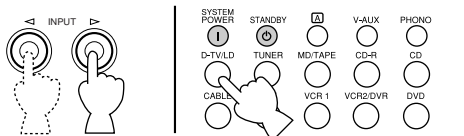

De geselecteerde signaalbron

D-TV/LD	DVD
CABLE	MD/TAPE
SAT	CD-R
VCR 1	TUNER
VCR2/DVR	CD
V-AUX	PHONO

- 1 Selecteer de gewenste signaalbron met de **INPUT** keuzetoetsen, of druk op een van de directe keuzetoetsen op de afstandsbediening.
 - De huidige signaalbron wordt op het display op het voorpaneel aangegeven met een pijltje.
 - De naam van de huidige signaalbron en de bijbehorende ingangsfunctie worden een paar seconden lang getoond op het display op het voorpaneel en op de video-monitor.

Selecteer deze signaalbron: Om het signaal via deze apparatuur weer te geven.

DVD	DVD-speler
D-TV/LD	LD-speler /Digitale TV of TV
CABLE	Kabeltelevisie
VCR 1	Videodeck 1
VCR 2/DVR	Videorecorder 2 of digitale videorecorder
V-AUX	Andere AV component
PHONO	Draaitafel
CD	CD-speler
TUNER	AM/FM tuner
MD/TAPE	MD-recorder/Cassette-deck
CD-R	CD Recorder
SAT	Satellietuner

- 2 Begin de weergave (of stem af op een zender) op de signaalbron.
 - Raadpleeg de handleiding van de betreffende component.
- 3 Regel het **VOLUME** met de draaiknop (of de **VOLUME +/-** toetsen op de afstandsbediening).

Let op:

- Als de op **VCR 1**, **VCR 2/DVR**, **MD/TAPE** of **CD-R OUT** aangesloten component is uitgeschakeld, is het mogelijk dat het weergegeven geluid vervormd raakt, of dat het volume te laag is. Schakel de betreffende component in een dergelijk geval in.

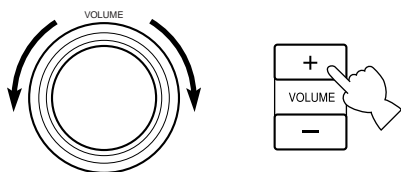

■ Achtergrondvideo (BGV) functie

De achtergrondvideo (BGV) functie stelt u in staat een videosignaal van een videobron te combineren met een audiosignaal van een audiobron. (Zo kunt u bijvoorbeeld naar klassieke muziek luisteren terwijl u een video bekijkt.)

Selecteer een signaalbron uit de video-groep en kies vervolgens een signaalbron uit de audio-groep met de afstandsbediening. Gebruik de ingangstoetsen op de afstandsbediening om uw keuze te maken. De BGV functie werkt niet als u de signaalbron kiest met de **INPUT** keuzetoetsen op het voorpaneel.

Ingangsfuncties en aanduidingen

Dit toestel heeft diverse ingangsaansluitingen. Als een externe component is aangesloten op meer dan een soort ingangsaansluiting, kunt u aangeven welk ingangssignaal voorrang moet krijgen. Druk op **INPUT MODE** op het voorpaneel of op een van de ingangskeuzetoetsen (druk deze herhaaldelijk in) op de afstandsbediening om de ingangsfunctie te zien of te wijzigen.

• AUTO

AUTO:DOLBY D.
 AUTO:DTS
 AUTO:PCM
 AUTO:ANALOG
 AUTO:----

AUTO: Deze functie wordt automatisch ingesteld wanneer u dit toestel inschakelt. In deze functie zal het ingangssignaal automatisch worden gekozen in deze volgorde:

- 1) Dolby Digital of DTS gecodeerde signalen
- 2) Digitale (PCM) signalen
- 3) Analoge signalen

DTS: In deze functie worden alleen DTS gecodeerde digitale signalen geselecteerd, ook als er tegelijkertijd andere ingangssignalen beschikbaar zijn.

ANALOG: In deze functie worden alleen analoge signalen geselecteerd, ook als er tegelijkertijd digitale ingangssignalen beschikbaar zijn.

<Wanneer LD is gekozen als signaalbron> (Alleen algemene modellen en modellen voor China)

AUTO: In deze functie zal het toestel automatisch het ingangssignaal kiezen in deze volgorde:

- 1) Dolby Digital RF gecodeerde signalen.
- 2) DTS gecodeerde signalen
- 3) Digitale (PCM) signalen
- 4) Analoge signalen

• DTS

DTS
 DTS:----

D.D.RF: Dit toestel zal alleen Dolby Digital RF signalen selecteren.

DTS: In deze functie zal dit toestel zal alleen DTS gecodeerde digitale ingangssignalen selecteren, ook als er tegelijkertijd andere signalen binnenkomen.

DGTL: Dit toestel zal alleen digitale signalen die binnenkomen via de **OPTICAL** ingangsaansluitingen selecteren.

• ANALOG

ANALOG
 ANALOG:----

ANALOG: Dit toestel zal alleen signalen selecteren die binnenkomen via de **ANALOG** ingangsaansluitingen. Dit toestel zal geen Dolby Digital RF of DTS signalen selecteren.

Opmerkingen:

- Als er zowel via de **COAXIAL** als de **OPTICAL** aansluitingen digitale signalen binnenkomen, zal het digitale signaal van de **COAXIAL** aansluiting de voorrang krijgen.
- Wanneer AUTO ingesteld staat, zal dit toestel automatisch het ingangssignaal proberen te herkennen. Als er een Dolby Digital of DTS signaal wordt gedetecteerd, zal de decoder automatisch naar de toepasselijke instelling overschakelen en een 5.1 kanaals signaal reproduceren.
- In de volgende situatie kan de geluidswaergave worden onderbroken bij sommige LD en DVD-spelers: De ingangsfunctie staat op AUTO. Er wordt gezocht terwijl er een schijf wordt afgespeeld die gecodeerd is met Dolby Digital of DTS, waarna de waergave van deze schijf wordt hervat. De geluidswaergave zal nu kort worden onderbroken omdat het digitale signaal weer opnieuw moet worden gedetecteerd.

■ Opmerkingen bij waergave van een DTS gecodeerd bronsignaal

- Als het digitale uitgangssignaal van de speler op de een of andere manier is bewerkt, kunt u mogelijk het DTS signaal niet meer decoderen, ook al is er een digitale verbinding tussen dit toestel en de speler.
- Als u een DTS gecodeerd bronsignaal weergeeft en de ingangsfunctie op ANALOG zet, zal dit toestel de ruis behorend bij een rauw DTS signaal weergeven. Wanneer u een DTS bronsignaal wilt weergeven, moet u de signaalbron aansluiten op een digitale ingangsaansluiting en de ingangsfunctie op AUTO of DTS zetten.
- Als u de ingangsfunctie op ANALOG zet terwijl er een DTS gecodeerd signaal wordt weergegeven, zal dit toestel geen geluid produceren.
- Als u een DTS gecodeerd bronsignaal weergeeft en de ingangsfunctie op AUTO zet, zal er een moment slechts ruis worden weergegeven terwijl het toestel het signaal als DTS signaal aan het herkennen is en de DTS decoder aan het inschakelen is. Dit duidt niet op een storing. U kunt dit voorkomen door de ingangsfunctie van tevoren al op DTS te zetten.
- Als u doorgaat met de waergave van een DTS gecodeerd signaal terwijl u de ingangsfunctie op AUTO laat staan, zal dit toestel automatisch naar de "DTS decoding" functie schakelen om te voorkomen dat er later ruis wordt weergegeven. (De "**dts**" indicator zal oplichten op het display op het voorpaneel.) De "**dts**" indicator zal direct na het einde van de waergave van een DTS gecodeerd bronsignaal gaan knipperen. Terwijl deze indicator aan het knipperen is, kan er alleen een DTS gecodeerd bronsignaal worden weergegeven. Als u nu een gewoon PCM bronsignaal wilt laten weergeven, dient u de ingangsfunctie terug op AUTO te zetten.
- De "**dts**" indicator zal gaan knipperen wanneer de ingangsfunctie op AUTO staat en er gezocht wordt of een stuk wordt overgeslagen bij waergave van een DTS gecodeerd bronsignaal. Als deze toestand 30 seconden of langer voortduurt, zal het toestel automatisch van de "DTS decoding" functie overschakelen naar de ingangsfunctie voor digitale PCM signalen, waarna de "**dts**" indicator zal doven.

■ Opmerkingen bij waergave van een LD of DTS CD bronsignaal

- Voor LD materiaal zonder digitaal geluidsspoor dient u de LD-speler aan te sluiten op de analoge ingangsaansluitingen en de ingangsfunctie op AUTO of op ANALOG te zetten.
- Als de LD-speler een non-standaard signaal produceert, is dit toestel niet in staat te detecteren of dit een Dolby Digital of DTS signaal is. In een dergelijk geval zal de decoder automatisch overschakelen naar PCM of analoog.
- Sommige A/V componenten, zoals LD-spelers, produceren verschillende audiosignalen via hun analoge en hun digitale uitgangsaansluitingen. Verander de ingangsfunctie indien nodig.
- Als u een LD-speler gebruikt, een met Dolby Digital gecodeerd signaal wilt weergeven en terugschakelt naar de normale waergave van pauze of nadat u een hoofdstuk hebt doorgespoeld, is het mogelijk dat u een kort moment voor het Dolby Digital signaal wordt weergegeven het PCM of analoge geluid kunt horen.

Selecteren van een geluidsveldprogramma

U kunt uw luister-ervaring verbeteren door een DSP geluidsveldprogramma te selecteren. De 25 DSP geluidsveldprogramma's zijn verdeeld in 12 DSP programmagroepen.

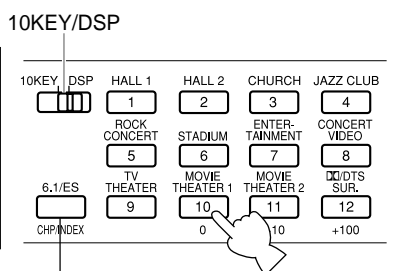

6.1/ES

Als u gebruik wilt maken van de achter-midden-luidspreker met een 5.1 kanaals signaalbron, dient u op **6.1/ES** te drukken.

- 1 Zet de **10 KEY/DSP** schakelaar op de afstandsbediening op **DSP**.
- 2 Druk op het hoofdtoestel op de **DSP** toets en verdraai de **MULTI JOG** draaiknop om het gewenste geluidsveldprogramma te selecteren.

Opmerkingen:

- Als er een DTS of Dolby Digital signaal binnenkomt en de ingangsfunctie op "AUTO" staat, zal het geluidsveldprogramma automatisch naar het geschikte decodeerprogramma overschakelen.
- Kies een geluidsveldprogramma aan de hand van uw eigen voorkeur, niet gebaseerd op de naam van het programma. De akoestiek van de ruimte waarin u zich bevindt, heeft ook invloed op de geluidswaergave via het geluidsveldprogramma. U dient de weerkaatsing van geluid in de ruimte zoveel mogelijk te verminderen om het effect van het programma te maximaliseren.
- Wanneer u een signaalbron selecteert, zal het hoofdtoestel automatisch het laatst met die signaalbron gebruikte geluidsveldprogramma instellen.
- Wanneer u het hoofdtoestel uitschakelt, worden de op dat moment ingeschakelde signaalbron en het gebruikte geluidsveldprogramma automatisch opgeslagen in het geheugen, zodat deze automatisch kunnen worden ingesteld wanneer de volgende keer de stroom weer ingeschakeld wordt.
- Wanneer de signaalbron digitale signalen met een hoge bemonsteringsfrequentie van 96 kHz produceert, kunnen de DSP geluidsveldprogramma's niet worden toegepast op de geluidssignalen. In dit geval zullen de signalen worden gereproduceerd als gewone 2 kanaals stereo signalen.

Hi-Fi DSP programma's

Concert Hall 1	Concert Hall 2	Church	Jazz Club	Rock Concert	Stadium	Entertainment
Europe Hall A Europe Hall B	U.S.A. Hall C Live Concert	Freiburg Royaumont	Village Gate The Bottom Line	Roxy Theatre Arena	Anaheim Bowl	Disco 8ch Stereo

CINEMA-DSP programma's

Entertainment	Concert Video	TV Theater	Movie Theater 1	Movie Theater 2	DOLBY/DTS SURROUND
Game	Pop/Rock Classical/Opera	Mono Movie Variety/Sports	Spectacle Sci-Fi	Adventure General	Normal/Matrix 6.1/ES Enhanced/6.1/ES

■ Virtuele CINEMA DSP en HP CINEMA DSP

U kunt het virtuele CINEMA DSP geluidsveldprogramma ervaren door het onderdeel 1C. REAR L/R SP van het instelmenu (SET MENU) op "NONE" (geen) te zetten. De geluidsveld-bewerking wordt aldus gewijzigd in de virtuele CINEMA DSP, afhankelijk van het geselecteerde geluidsveldprogramma. Virtual CINEMA DSP stelt u in staat te profiteren van virtuele geluiden zonder achter-luidsprekers. De signalen voor de achter-luidsprekers worden weergegeven via de hoofd-luidsprekers. U kunt ook luisteren met HP (hoofdtelefoon) CINEMA DSP door uw hoofdtelefoon aan te sluiten op de **PHONES** aansluiting terwijl de DSP geluidsveldprogramma's ingeschakeld zijn. Wanneer de signaalbron digitale signalen met een hoge bemonsteringsfrequentie van 96 kHz produceert, kunnen de Virtual CINEMA DSP en HP CINEMA DSP programma's niet functioneren.

Opmerking:

- Dit toestel wordt in de volgende gevallen toch niet in de Virtual CINEMA DSP gezet, ook al staat "1C REAR L/R SP" op "NONE" (geen):
 - wanneer het 8ch Stereo, DOLBY DIGITAL/Normal of DTS/Normal programma is geselecteerd;
 - wanneer het geluidseffect is uitgeschakeld;
 - wanneer 6CH INPUT is geselecteerd als signaalbron;
 - wanneer dit toestel digitale signalen met een bemonsteringsfrequentie van 96 kHz ontvangt;
 - wanneer er een Dolby Digital KARAOKE bron signaal wordt weergegeven;
 - wanneer de testtoon wordt gebruikt; of
 - wanneer er een hoofdtelefoon is aangesloten.

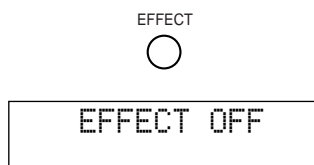

■ Normale stereo waergave

Voor normale stereo waergave dien u op **EFFECT** te drukken om de effecten te annuleren.

Opmerkingen:

- Wanneer u de effecten uitschakelt, zal er geen geluid worden gereproduceerd via de voor-effect, midden, achter en achter-midden-luidsprekers.
- Als u de effecten uitschakelt terwijl er DTS of Dolby Digital signalen worden verwerkt, zal het dynamisch bereik van het signaal automatisch worden gecomprimeerd.
- Het volume wordt mogelijk heel erg verminderd wanneer u de effecten uitschakelt, of wanneer u het instelmenu (SET MENU) wijzigt. Zet de effecten in dit geval weer aan.

Basisopname

Door middel van **REC OUT** kunt u opnemen van de ene signaalbron terwijl u luistert naar een andere.

Vorbereidingen

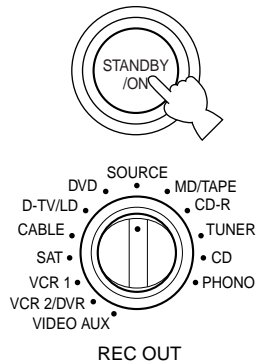

- 1 Zet dit toestel en alle aangesloten apparatuur aan.
- 2 Kies de signaalbron waarvan u wilt opnemen met **REC OUT**.
 - Zet **REC OUT** op **SOURCE** om van de huidige signaalbron op te nemen.
 - Zet **REC OUT** op de signaalbron waarvan u wilt opnemen om op te nemen van een signaalbron die u niet weer wilt laten geven.
- 3 Begin de weergave (of stem af op een zender) op de signaalbron.
- 4 Begin de opname op het opname-apparaat.
 - Als u ondertussen naar een andere signaalbron wilt luisteren en **REC OUT** niet op **SOURCE** staat, kunt u de weer te geven signaalbron kiezen met de **INPUT** keuzetoetsen en vervolgens het volume naar eigen smaak instellen.

Opmerkingen:

- Maak een test-opname voor u daadwerkelijk gaat opnemen.
- Wanneer dit toestel is uitgeschakeld, kunt u niet opnemen van het ene op dit toestel aangesloten apparaat naar het andere.
- De instelling van **BASS**, **TREBLE**, **BASS EXTENSION**, **BALANCE**, **VOLUME** en DSP geluidsveldprogramma's heeft geen invloed op het opgenomen signaal.

■ Bijzondere aandachtspunten bij het opnemen van DTS materiaal

Het DTS signaal is een digitale bitstream. Als u probeert de DTS bitstream digitaal op te nemen, zal slechts geruis worden opgenomen. Als u dus dit toestel wilt gebruiken om DTS gecodeerd bronmateriaal op te nemen, dient u aandacht te schenken aan de volgende punten.

Voor DTS gecodeerde LD's, DVD's en CD's:

Op de volgende manier kunnen alleen 2 kanaals analoge audiosignalen worden opgenomen:

- **LD's:**
Zet de linker en rechter uitgangsaansluitingen van uw LD-speler op de analoge soundtrack.
- **DVD's:**
Gebruik het discmenu om de gemengde 2 kanaals links en rechts audio uitgangsaansluitingen van de DVD-speler op de PCM of Dolby Digital soundtrack te zetten.
- **CD's:**
Het op CD's opgenomen DTS signaal kan alleen worden gereproduceerd als een digitale bitstream en kan daarom niet worden opgenomen.

Geavanceerde bediening

Onderdelen van het instelmenu (SET MENU) 31

Bedienen van het instelmenu (SET MENU)	32
1. SPEAKER SET (1A. CENTER SP t/m 1G. MAIN LEVEL)	33
2. LOW FREQ. TEST	35
3. L/R BALANCE	36
4. HP TONE CTRL (Hoofdtelefoon toonregeling)	36
5. CENTER GEQ (Midden grafische equalizer)	36
6. INPUT RENAME	36
7. I/O ASSIGN	37
8. INPUT MODE	37
9. PARAMETER INI (Parameter initialisatie)	37
10. DOLBY D. SET (Dolby Digital instelling)	38
11. DTS SET	38
12. 6.1/ES AUTO	38
13. SP DELAY TIME	39
14. DISPLAY SET	39
15. MEMORY GUARD	39

Kenmerken afstandsbediening 40

Gebruik van de afstandsbediening	40
Bedieningstoetsen voor alle componenten	42
Programmeren van de fabrikantencode in de afstandsbediening	45
Programmeren van een nieuwe functie voor de afstandsbediening	46
Gebruiken van de macro-functie	47
Veranderen van de naam van de signaalbron op het display	49
Wissen van een geleerde functie of macro	49
Wissen van geleerde functies en instellingen	50

Regelen van de niveaus van de effect-luidsprekers 51

Instellen van de slaaptimer 51

Onderdelen van het instelmenu (SET MENU)

Het instelmenu (SET MENU) bestaat uit zestien onderdelen, inclusief de luidspreker-instellingen, midden-grafische equalizer en parameter initialisatie functies. Kies het toepasselijke onderdeel en stel de betreffende waarden in naar behoeven.

Opmerkingen:

- U kunt onderdelen van het instelmenu (SET MENU) wijzigen terwijl er een signaalbron gereproduceerd wordt.
- Wij raden u aan de onderdelen van het instelmenu (SET MENU) in te stellen met behulp van een video-monitor. Het is gemakkelijker om de mogelijkheden te overzien op het scherm van de monitor dan op het display op het voorpaneel van dit toestel wanneer u de onderdelen van het instelmenu (SET MENU) instelt.

Onderdelen	Omschrijvingen	Instelling	Bladzijde
1. SPEAKER SET 1A. CENTER SP 1B. MAIN SP 1C. REAR L/R SP 1D. REAR CT SP 1E. LFE/BASS OUT 1F. FRNT EFCT SP 1G. MAIN LEVEL	Selecteert de geschikte uitgangsfunctie voor uw midden-luidspreker. Selecteert de geschikte uitgangsfunctie voor uw hoofd-luidsprekers. Selecteert de geschikte uitgangsfunctie voor uw achter-luidsprekers. Selecteert de geschikte uitgangsfunctie voor uw achter-midden-luidspreker. Selecteert de uitgangsfunctie voor het LFE/BASS uitgangssignaal. Selecteert de geschikte uitgangsfunctie voor uw voor-effect-luidsprekers. Selecteert het uitgangsniveau voor uw hoofd-kanalen.	LRG / SML / NONE LARGE / SMALL LRG / SML / NONE LRG / SML / NONE SWFR / MAIN / BOTH YES / NONE Normal / -10dB	33-35
2. LOW FREQ. TEST	Brengt het uitgangsniveau van de subwoofer in overeenstemming met dat van de andere luidsprekers.	TEST TONE; OFF / ON OUTPUT; MAIN L/R, MAIN L, CENTER, MAIN R, R SUR, REAR CT, L SUR, SWFR, FRONT FREQ.; 35Hz—250Hz (Smal- of breedband)	35
3. L/R BALANCE	Regelt de balans tussen de linker en rechter kanalen.	L t/m 0 t/m R	36
4. HP TONE CTRL	Regelt de toonbalans voor de hoofdtelefoon.	BASS; -6dB t/m +3dB TRBL; -6dB t/m +3dB	36
5. CENTER GEQ	Brengt de toonkwaliteit van de midden-luidspreker in overeenstemming met de hoofd-luidsprekers.	5 banden: -6dB t/m +6dB	36
6. INPUT RENAME	Verandert de naam van de ingangen.	Maximaal acht tekens.	36
7. I/O ASSIGN	Wijst de I/O aansluitingen toe aan de aangegeven signaalbronnen.	Digitaal I/O, CMPNT ingang.	37
8. INPUT MODE	Selecteert de aanvankelijke ingangsfunctie voor de diverse signaalbronnen.	AUTO / LAST	37
9. PARAMETER INI	Initialiseert de parameters van een groep DSP programma's.	1 t/m 12	37
10. DOLBY D. SET 10A. LFE LEVEL 10B. D-RANGE	Regelt het uitgangsniveau van het LFE kanaal voor Dolby Digital signalen. Regelt het dynamisch bereik voor Dolby Digital signalen.	SP, HP; -20dB t/m 0dB SP, HP; MAX / STD / MIN	38
11. DTS SET	Regelt het uitgangsniveau van het LFE kanaal voor DTS signalen.	SP, HP; -10dB t/m +10dB	38
12. 6.1/ES AUTO	Selecteert de AUTO functie voor Dolby Digital Matrix 6.1 en DTS ES decoding.	ON / OFF	38
13. SP DELAY TIME	Regelt de vertraging voor de midden en achter-midden-luidsprekers.	CENTER; 0ms t/m 5ms REAR CNTR; 0ms t/m 30ms	39
14. DISPLAY SET	Selecteert de display-instellingen.	BLUE BACK; AUTO/OFF OSD SHIFT; 0 t/m 10 DIMMER; -4 t/m 0	39
15. MEMORY GUARD	Vergrendelt de DSP programma-parameters en andere instelmenu (SET MENU) instellingen.	OFF / ON	39

Bedienen van het instelmenu (SET MENU)

Voer de instellingen uit met de afstandsbediening. Sommige onderdelen vereisen extra stappen om de gewenste instelling te maken.

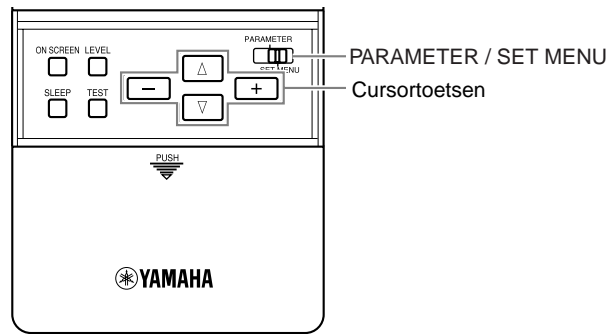

- 1 Zet de **PARAMETER/SET MENU** schakelaar op **SET MENU** (instelmenu).



- 2 Druk herhaaldelijk op Δ of ∇ om een onderdeel te kiezen van het SET MENU en gebruik vervolgens **+** of **-** om dat onderdeel in te stellen.

- Het onderdeel dat u het laatst heeft ingesteld zal op het display verschijnen.
- Sommige onderdelen zijn zelf weer onderverdeeld.

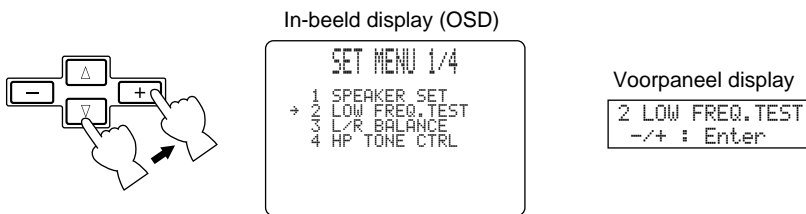

- 3 Druk op **+** of **-** om de instelling van het onderdeel te wijzigen.

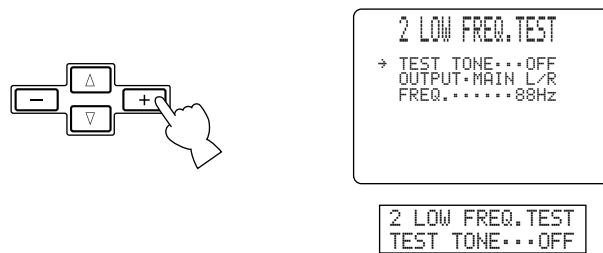

- 4 Druk herhaaldelijk op Δ of ∇ of op een DSP keuzetoets om het instelmenu te verlaten.

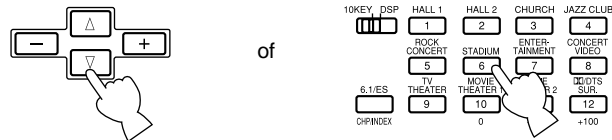

1. SPEAKER SET (1A. CENTER SP t/m 1G. MAIN LEVEL)

Met deze functie kunt u de voor uw luidspreker-opstelling geschikte uitgangsfuncties selecteren. U moet de uitgangsfunctie instellen wanneer u een subwoofer gebruikt.

■ 1A. CENTER SP (midden-luidspreker)

Door een midden-luidspreker toe te voegen aan uw luidspreker-opstelling, zal dit toestel in staat zijn de gesproken tekst goed te plaatsen voor alle luisteraars en beeld en geluid optimaal met elkaar te laten overeenkomen. Het in-beeld display zal een grote, kleine of helemaal geen midden-luidspreker laten zien afhankelijk van hoe u dit onderdeel instelt. De begininstelling is "LRG" (groot).

- Kies de "LRG" (groot) instelling als u een grote midden-luidspreker heeft. Het hele bereik van midden-kanaal signalen wordt naar de midden-luidspreker gestuurd.
- Kies de "SML" (klein) instelling als u een kleine midden-luidspreker heeft. De lage tonen van 90 Hz en minder zullen naar de luidsprekers die zijn geselecteerd via onderdeel 1E. LFE/BASS OUT worden gestuurd.
- Kies de "NONE" (geen) instelling als u geen midden-luidspreker heeft. Alle signalen voor het midden-kanaal zullen naar de linker en rechter hoofd-luidsprekers worden gestuurd. De "NONE" (geen) instelling zal de gesproken tekst goed kunnen plaatsen voor de luisteraar op de belangrijkste luisterplek.

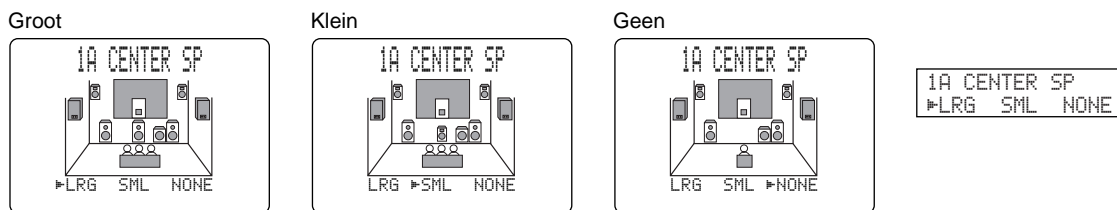

■ 1B. MAIN SP (hoofd-luidsprekers)

Het display zal kleine of grote hoofd-luidsprekers tonen afhankelijk van hoe u dit onderdeel instelt. De begininstelling is "LARGE" (groot).

- Kies de "LARGE" (groot) instelling als u grote hoofd-luidsprekers heeft. Het gehele bereik voor de linker en rechter hoofd-kanaal signalen zal naar de hoofd-luidsprekers worden gestuurd.
- Kies de "SMALL" (klein) instelling als u kleine hoofd-luidsprekers heeft. De lage tonen van 90 Hz en minder zullen naar de luidsprekers die zijn geselecteerd via onderdeel 1E. LFE/BASS OUT worden gestuurd.

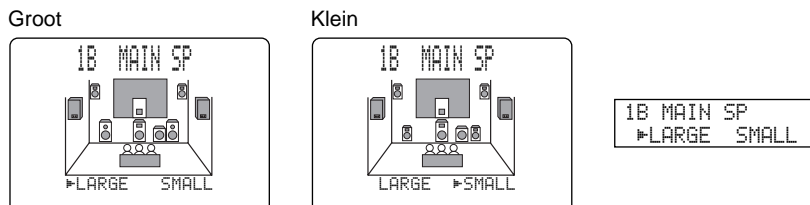

Opmerking:

- Wanneer u de "MAIN" instelling kiest voor het onderdeel 1E. LFE/BASS OUT, zullen de lage tonen van 90 Hz en minder naar de hoofd-luidsprekers worden gestuurd ook al stelt u "SMALL" (klein) in voor de hoofd-luidsprekers zelf.

■ 1C. REAR L/R SP (achter-luidsprekers)

Het in-beeld display zal grote, kleine of geen luidsprekers laten zien afhankelijk van hoe u dit onderdeel instelt. De begininstelling is "LRG" (groot).

- Kies de "LRG" (groot) instelling als u grote linker en rechter achter-luidsprekers heeft of wanneer u een achter-subwoofer heeft. Het hele bereik van achter-kanaal signalen wordt naar de linker en rechter achter-luidsprekers gestuurd.
- Kies de "SML" (klein) instelling als u kleine linker en rechter achter-luidsprekers heeft. De lage tonen van 90 Hz en minder zullen naar de luidsprekers die zijn geselecteerd via onderdeel 1E. LFE/BASS OUT worden gestuurd.
- Kies de "NONE" (geen) instelling als u geen achter-luidsprekers heeft.
 - In dit geval zal de achter-midden-luidspreker automatisch op "NONE" (geen) gezet worden en zal het onderdeel 1D. REAR CT SP (achter-midden-luidspreker) worden overgeslagen.

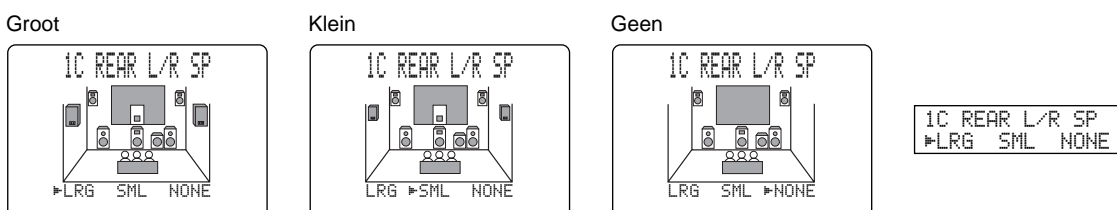

1D. REAR CT SP (achter-midden-luidspreker)

Door een achter midden-luidspreker toe te voegen aan uw luidspreker-opstelling, kan dit toestel realistischer overgangen van voor naar achter en vice-versa weergeven. De begininstelling is "LRG" (groot).

- Kies de "LRG" (groot) instelling als u een grote achter-midden-luidspreker heeft. Het hele bereik van achter-midden-kanaal signalen wordt naar de achter-midden-luidsprekers gestuurd.
- Kies de "SML" (klein) instelling als u een kleine achter-midden-luidspreker heeft. De lage tonen van 90 Hz en minder zullen naar de luidsprekers die zijn geselecteerd via onderdeel 1E. LFE/BASS OUT worden gestuurd.
- Kies de "NONE" (geen) instelling als u geen achter-midden-luidspreker heeft. Het achter-midden signaal wordt naar de achter L/R luidsprekers gestuurd.

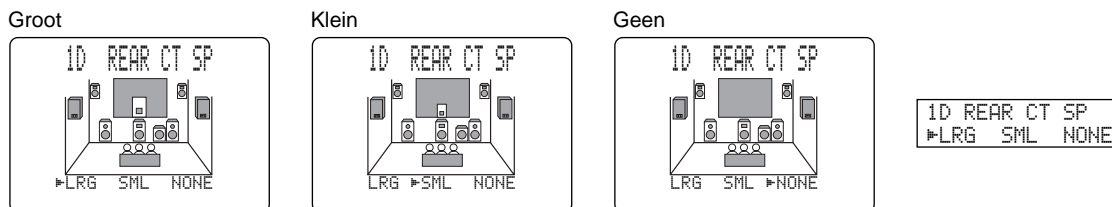

1E. LFE/BASS OUT (Bas uitgangsfunctie)

LFE signalen geven lage toon-effecten weer wanneer dit toestel DTS of Dolby Digital signalen reproduceert. Lage tonen in dit verband zijn tonen met een frequentie van 90 Hz of minder. De begininstelling is "BOTH" (allebei).

- Kies de "SWFR" (subwoofer) instelling als u een subwoofer heeft. De LFE signalen zullen naar de subwoofer worden gestuurd.
- Kies de "MAIN" instelling als u geen subwoofer heeft. De LFE signalen zullen naar de hoofd-luidsprekers worden gestuurd.
- Kies de "BOTH" (allebei) instelling als u een subwoofer heeft en de lage tonen uit het hoofd-kanaal wilt mengen met de LFE signalen.

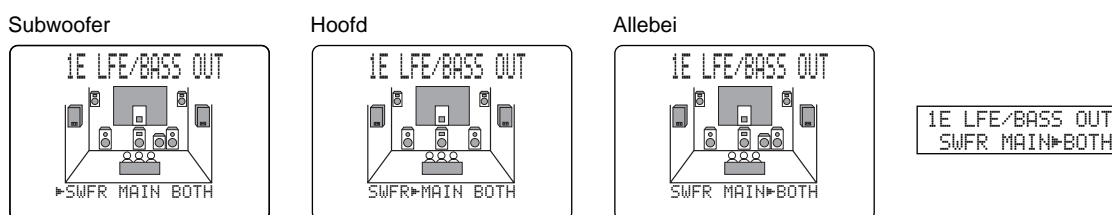

Opmerking:

- De lage frequentie signalen van 90 Hz en minder van alle hoofd, midden, achter en achter-midden kanalen worden naar het LFE kanaal gestuurd wanneer u de kleine luidspreker instelling selecteert bij de onderdelen 1A, 1B, 1C en 1D.

1F. FRNT EFCT SP (voor-effect-luidsprekers)

Dit toestel gebruikt voor-effect luidsprekers om de virtuele geluidsbronnen van de geluidsveldprogramma's te plaatsen. Als u geen voor-effect-luidsprekers gebruikt, kunt u de voor-effect signalen naar de hoofd-luidsprekers laten sturen.

Het in-beeld display laat kleine of geen voor-effect-luidsprekers zien afhankelijk van hoe u dit onderdeel instelt. De begininstelling is "YES" (ja).

- Kies "YES" (ja) als u voor-effect-luidsprekers gebruikt.
- Kies "NONE" (geen) als u geen voor-effect-luidsprekers gebruikt. De voor-effect signalen zullen gemengd worden met de hoofdkanalen.

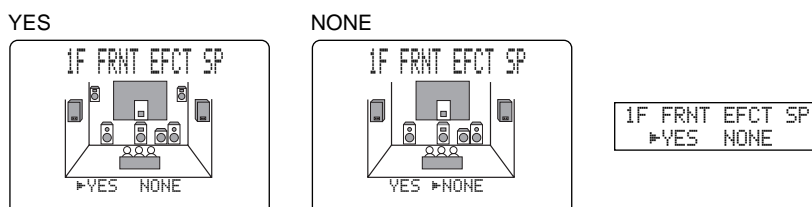

■ 1G. MAIN LEVEL

Verander deze instelling als u de volumenniveaus van de voor, achter en midden-luidsprekers niet in evenwicht kunt brengen met dat van de hoofd-luidsprekers vanwege de ongewoon hoge prestaties van de hoofd-luidsprekers. De begininstelling is "Normal" (normaal).

- Kies "Normal", als u het volume van uw effect-luidsprekers in evenwicht kunt brengen met dat van uw hoofd-luidsprekers via de Dolby Surround test.
- Kies "-10dB" als u het volume van uw effect-luidsprekers niet in evenwicht kunt brengen met dat van uw hoofd-luidsprekers via de Dolby Surround test.

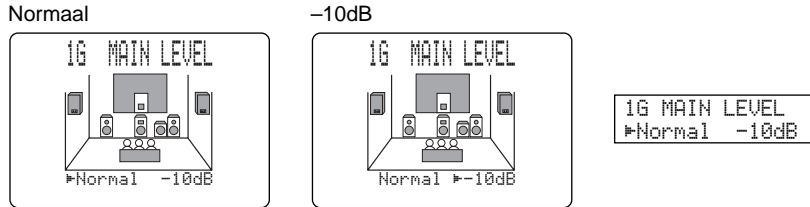

Opmerkingen:

- Wanneer dit toestel digitale signalen met een bemonsteringsfrequentie van 96 kHz ontvangt, zijn de niveau-instellingen bij de onderdelen 1B en 1E mogelijk, maar die bij de onderdelen 1A, 1C, 1D en 1F niet.
- Wanneer 6CH INPUT is geselecteerd als signaalbron, zijn de niveau-instellingen bij de onderdelen 1A t/m 1F niet mogelijk.

2. LOW FREQ. TEST

U kunt deze functie gebruiken om het volume van de subwoofer zo in te stellen dat dit overeenkomt met het volume van de andere luidsprekers in uw opstelling. Wijzig de instelling met de afstandsbediening terwijl u zich op de belangrijkste luisterplek bevindt.

- 1 Druk op **+** of **-** om de TEST TONE aan ("ON") te zetten en regel vervolgens het volume met **VOLUME +** zodat u de toon goed kunt onderscheiden.
- 2 Druk herhaaldelijk op **▽** om naar OUTPUT te gaan en druk op **+** of **-** om de luidspreker die u met de subwoofer wilt vergelijken te selecteren.
 - Als u "SUBWOOFER" kiest, zal de subwoofer geen testtonen boven 90 Hz weergeven. De testtoon zal niet noodzakelijkerwijs worden gereproduceerd via de geselecteerde luidsprekers. De weergavefunctie van de testtoon hangt af van de instellingen van het onderdeel 1. SPEAKER SET (luidspreker-instelling) van het instelmenu.
- 3 Druk herhaaldelijk op **▽** om naar FREQ. te gaan en druk op **+** of **-** om de frequentie die u wilt gebruiken in te stellen.

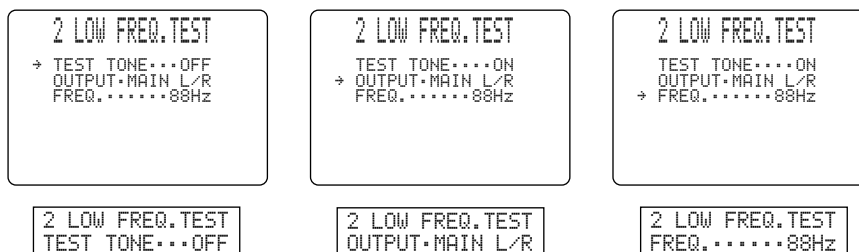

- 4 Regel het volume van de subwoofer met de bedieningsorganen op de subwoofer zelf zodat dit overeenkomt met het volume van de luidspreker waarmee u de subwoofer vergelijkt.

Opmerkingen:

- Stel geen te hoog **VOLUME** in.
- Als u geen testtoon kunt horen, dient u de stroom uit te schakelen en dient u te controleren of alle noodzakelijke aansluitingen correct zijn.
- U kunt de TEST TONE niet aan ("ON") zetten als er een hoofdtelefoon is aangesloten op dit toestel.

Digitale generator (Produceert breedbandruis)

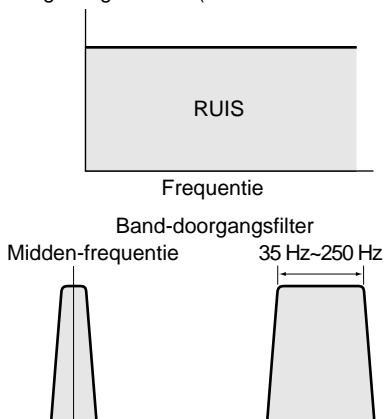

■ Over de testtoon

De testtoon wordt geproduceerd door de toongenerator.

De toongenerator produceert een smalle bandruis gecentreerd rond een bepaalde frequentie door het band-doorgangsfiler.

U kunt deze midden-frequentie instellen van 35 Hz t/m 250 Hz in stappen van een zesde octaaf.

U kunt de testtoon niet alleen gebruiken om het niveau van de subwoofer aan te passen, maar ook om de frequentiekenmerken van uw luisterruimte bij lage tonen te controleren. Lage tonen ondervinden in het bijzonder invloed van de positie van de luisteraar, de plaatsing van de luidspreker, de polariteit van de subwoofer en andere omstandigheden.

3. L/R BALANCE

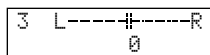

Gebruik deze mogelijkheid om de balans tussen de linker en rechter hoofd-luidsprekers in te stellen. De standaardinstelling is neutraal.

4. HP TONE CTRL (Hoofdtelefoon toonregeling)

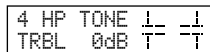
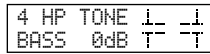

Met deze functie kunt u het niveau van de lage en hoge tonen regelen wanneer u een hoofdtelefoon gebruikt. De begininstelling is 0 dB voor zowel de lage als de hoge tonen.

- 1 Kies BASS (lage tonen) of TRBL (hoge tonen) en druk op + of – om het betreffende niveau te wijzigen. U kunt de niveaus instellen van –6 dB t/m +3 dB.

5. CENTER GEQ (Midden grafische equalizer)

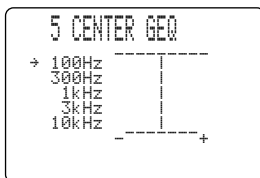

Met deze functie kunt u via de ingebouwde 5 bands grafische equalizer de toonweergave van de midden-luidspreker aanpassen aan die van de linker en rechter hoofd-luidsprekers. U kunt kiezen uit de 100 Hz, 300 Hz, 1 kHz, 3 kHz of 10 kHz frequentiebanden.

- 1 Gebruik ∇ om een hogere frequentieband te kiezen en △ voor een lagere.
- 2 Druk op + of – om het niveau voor de betreffende frequentieband in te stellen.

Opmerking:

- U kunt de geluidswaergave via de midden-luidspreker volgen terwijl u dit onderdeel instelt met behulp van de Dolby Surround testtoon-generator. Druk op **TEST** voor u de bovenstaande procedure begint. De aanduiding “TEST DOLBY SUR.” zal verschijnen en de testtoon zal achtereenvolgens via de diverse luidsprekers worden weergegeven. Als u de bovenstaande procedure eenmaal begonnen bent, zal de testtoon uit de midden-lsr blijven klinken en kunt u horen hoe het geluid verandert t/w u de niveaus van de verschillende frequentiebanden regelt. Om de testtoon-generator uit te zetten, dient u net zo vaak op **TEST** te drukken totdat het oorspronkelijk ingestelde DSP programma weer verschijnt.

6. INPUT RENAME

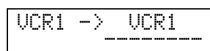

Gebruik deze functie om de naam van hetingangssignaal te veranderen zoals dit verschijnt op het in-beeld display of op het display op het voorpaneel.

- 1 Selecteer hetingangssignaal waarvan u de naam wilt veranderen door een van de ingangskeuzetoetsen in te drukken (of gebruik de **INPUT** keuzetoetsen).
- 2 Druk op + of – om het streepje onder het teken dat u wilt veranderen te laten knippen.
- 3 Druk op △ of ∇ om het teken te kiezen dat u wilt gebruiken en + of – om naar het volgende teken te gaan.
 - Druk op ∇ om het teken te wijzigen in deze volgorde, of druk op △ om de reeks in omgekeerde volgorde te doorlopen.
A~Z, spatie, 0~9, spatie, a~z, spatie, #, *, + enz.
 - Volg de bovenstaande procedure om de namen van andere ingangssignalen te wijzigen.
- 4 Druk herhaaldelijk op + of – om de INPUT RENAME functie weer te verlaten.

7. I/O ASSIGN

Gebruik deze mogelijkheid om de **COMPONENT (A en B)** aansluitingen en de **DIGITAL INPUT/OUTPUT** aansluitingen (1) t/m (10)* toe te wijzen aan de juiste signaalbronnen. U kunt de instelling wijzigen als er niet genoeg digitale ingangsaansluitingen zijn, afhankelijk van de signaalbronnen die u zelf gebruikt. (* (10) kan alleen worden geselecteerd voor algemene modellen en modellen voor China.) De standaardinstellingen zullen op het display worden getoond.

■ 7A. Voor de COMPONENT VIDEO INPUT aansluitingen [A] en [B]

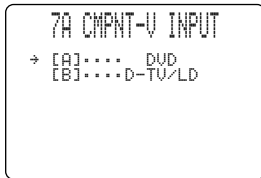

7A CMPNT-V INPT
[A]..... DVD

■ 7B. Voor de OPTICAL OUTPUT aansluitingen (1) en (2)



7B OPTICAL OUT
(1).....MD/TAPE

■ 7C. Voor de OPTICAL INPUT aansluitingen (3) t/m (7)

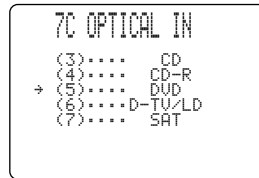

7C OPTICAL IN
(5)..... DVD

■ 7D. Voor de COAXIAL INPUT aansluitingen (8) t/m (10)*

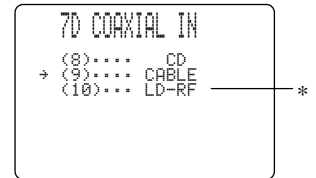

7D COAXIAL IN
(9)..... CABLE

8. INPUT MODE

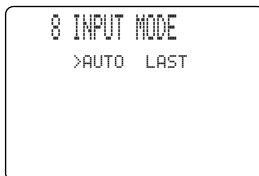

8 INPUT MODE
▶AUTO LAST

Gebruik deze mogelijkheid om de ingangsfunctie te bepalen voor signaalbronnen die zijn aangesloten op de **DIGITAL INPUT** aansluitingen wanneer u dit toestel inschakelt.

- Kies "AUTO" als u dit toestel automatisch wilt laten bepalen wat voor ingangssignaal er binnenkomt en aan de hand daarvan de juiste ingangsfunctie wilt laten kiezen.
- Kies "LAST" als u dit toestel automatisch de ingangsfunctie die de vorige keer voor de betreffende signaalbron werd gebruikt wilt laten gebruiken.

9. PARAMETER INI (Parameter initialisatie)

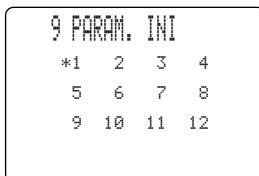

9 PARAM. INI
*1 2 3 4

9 PARAM. INI
5 6 7 8

9 PARAM. INI
9 10 11 12

Met deze functie kunt de parameters voor elk DSP programma binnen een DSP programmagroep initialiseren. Wanneer u een DSP programmagroep initialiseert, zullen alle parameter waarden binnen die groep teruggezet worden op hun begininstellingen.

- Druk op de DSP programmagroep-toets op de afstandsbediening voor de groep die u wilt initialiseren.
 - Alle DSP programma's binnen de geselecteerde groep worden teruggezet op hun begininstellingen.
- Herhaal deze stap als u andere DSP programmagroepen wilt initialiseren.

Opmerkingen:

- De asterisk (*) naast een DSP programmagroepnummer geeft aan dat de parameterwaarden van een of meer DSP programma's in deze groep gewijzigd zijn.
- De parameterwaarden van de DSP programma's worden niet gewijzigd als u een programmagroep zonder asterisk (*) initialiseert.
- Wanneer de MEMORY GUARD functie aan ("ON") staat, kunt u geen programmagroepen initialiseren.
- U kunt de individuele DSP programma's binnen een programmagroep niet apart initialiseren.

Let op:

- Wanneer u een DSP programmagroep initialiseert is het niet meer mogelijk dit toestel automatisch terug te laten gaan naar de eerder ingestelde parameterwaarden.

10. DOLBY D. SET (Dolby Digital instelling)

```

10A LFE LEVEL
→ SPEAKER.....0dB
  HEADPHONE.....0dB
  
```

```

10A LFE LEVEL
SP.....0dB
  
```

■ 10A. LFE LEVEL

U kunt via deze functie het uitgangsniveau van de LFE (Lage Frequentie Effecten) regelen bij de weergave van Dolby Digital gecodeerd materiaal. Deze instelling is alleen effectief wanneer dit toestel Dolby Digital signalen decodeert. De LFE signalen geven de lage frequentie effecten weer die worden toegevoegd aan sommige scènes.

- U kunt het niveau regelen in een bereik tussen 0 dB t/m -20 dB.
 - Regel het LFE uitgangsniveau in overeenstemming met het vermogen van uw subwoofer of hoofdtelefoon.

```

10B D-RANGE
→ SP:>MAX STD MIN
  HP:>MAX STD MIN
  
```

```

10B D-RANGE
SP:>MAX STD MIN
  
```

■ 10B. D-RANGE (dynamisch bereik)

Deze functie kunt u gebruiken om het dynamisch bereik te regelen. Deze instelling is alleen effectief wanneer dit toestel Dolby Digital signalen decodeert.

- Kies de "MAX" instelling voor speelfilms.
- Kies de "STD" (standaard) instelling voor algemeen gebruik.
- Kies de "MIN" instelling wanneer u bij zeer lage volumes luistert.

11. DTS SET

```

11 LFE LEVEL
→ SPEAKER.....0dB
  HEADPHONE.....0dB
  
```

```

11 LFE LEVEL
SP.....0dB
  
```

■ 11. LFE LEVEL

Deze functie kunt u gebruiken om het uitgangsniveau van het LFE (Lage Frequentie Effecten) kanaal in te stellen wanneer u DTS gecodeerd materiaal afspeelt. Deze instelling is alleen maar effectief wanneer dit toestel DTS signalen decodeert. Het LFE signaal bevat lage speciale effecttonen die alleen aan bepaalde scènes worden toegevoegd.

- U kunt het uitgangsniveau instellen van -10 dB t/m +10 dB.
 - Regel het LFE niveau overeenkomstig het vermogen van uw subwoofer of hoofdtelefoon.

12. 6.1/ES AUTO

```

12 6.1/ES AUTO
>ON  OFF
  
```

```

12 6.1/ES AUTO
▶ON  OFF
  
```

U kunt deze functie gebruiken om de DOLBY Digital Matrix 6.1 of DTS ES AUTO functie aan of uit te zetten.

- Kies "ON" (aan) om het hoofdtoestel in staat te stellen de Dolby Digital Matrix 6.1 of DTS ES decoder automatisch in te schakelen wanneer er materiaal met het bijbehorende identificatiesignaal wordt herkend.
- Kies "OFF" (uit) als u deze functie met de hand wilt bedienen door middel van **6.1/ES** op de afstandsbediening.

13. SP DELAY TIME

```

13 SP DELAY TIME
→ CENTER.....0ms
  REAR CNTR...3ms
  
```

```

13 SP DLY TIME
CENTER.....0ms
  
```

Met deze functie kunt u de vertraging voor de geluidswaergave via de midden en achter-midden kanalen instellen. Deze functie werkt wanneer dit toestel DTS of Dolby Digital signalen decodeert. In het ideale geval horen de midden en midden-achter-luidsprekers op dezelfde afstand van de luisterplek te staan als de linker en rechter hoofd-luidsprekers. In de meeste situaties thuis zullen echter de midden en achter-midden-luidsprekers op een lijn staan met de hoofd, respectievelijk de achter-luidsprekers. Door de geluidswaergave via de midden en achter-midden-luidsprekers iets te vertragen, kan de schijnbare afstand tussen deze luidsprekers en de luisterplek aangepast worden zodat ze op dezelfde afstand lijken te staan als de linker en rechter hoofd-luidsprekers en de linker en rechter achter-luidsprekers. Het juist instellen van de vertraging voor de midden-luidspreker is in het bijzonder van belang voor het geven van diepte aan de gesproken tekst.

- U kunt de vertraging instellen van 0 ms t/m 5 ms voor de midden-luidspreker en van 0 ms t/m 30 ms voor de achter-midden-luidspreker.
- Door de vertraging met 1 ms te verhogen, wordt een afstand van ongeveer 30 cm verder weg van de luisterplek gesimuleerd.

14. DISPLAY SET

```

14 DISPLAY SET
→ BLUE BACK...AUTO
  OSD SHIFT...0
  DIMMER.....0
  
```

```

14 DISPLAY SET
BLUE BACK...AUTO
  
```

■ BLUE BACK > AUTO/OFF

U kunt de achtergrond van de in-beeld displays blauw laten worden als er geen videobron wordt weergegeven (of wanneer de signaalbron is uitgeschakeld).

■ OSD SHIFT

Met deze mogelijkheid kunt u de verticale positie van het in-beeld display instellen.

■ DIMMER

U kunt de helderheid van het display op het voorpaneel instellen.

15. MEMORY GUARD

```

15 MEMORY GUARD
>OFF ON
  
```

```

15 MEMORY GUARD
▶OFF ON
  
```

U kunt deze functie gebruiken om te voorkomen dat er per ongeluk wijzigingen worden aangebracht in de DSP programma parameterwaarden en andere instellingen van dit toestel.

- Selecteer "ON" (aan) om met MEMORY GUARD de volgende instellingen te vergrendelen:
 - DSP programma parameters
 - Alle onderdelen van het instelmenu (SET MENU)
 - De uitgangsniveaus van de voor, achter en midden-luidsprekers en van de subwoofer
 - De instelling voor het in-beeld display

Opmerkingen:

- Wanneer MEMORY GUARD aan ("ON") staat, kunt u geen testfuncties gebruiken.
- Wanneer MEMORY GUARD aan ("ON") staat, kunt u geen ander onderdeel van het instelmenu selecteren.

Kenmerken afstandsbediening

De afstandsbediening is niet alleen in staat het hoofdtoestel te bedienen, maar ook andere apparatuur van Yamaha en ook audio en video componenten van andere fabrikanten, zowel met behulp van de leer-functie als via ingevoerde fabrikantencodes. De Macro functie maakt het gebruik van dit toestel ook gemakkelijker doordat u de mogelijkheid geboden wordt een reeks van handelingen onder een enkele toets te programmeren.

Gebruik van de afstandsbediening

<Bedieningstoetsen hoofdtoestel>

De bedieningstoetsen voor het hoofdtoestel bevinden zich in het hieronder grijs aangegeven gebied. Deze zijn bedoeld voor het bedienen van dit toestel. U kunt de functies onder deze toetsen bedienen ongeacht welke Component bedieningstoetsen u geselecteerd heeft.

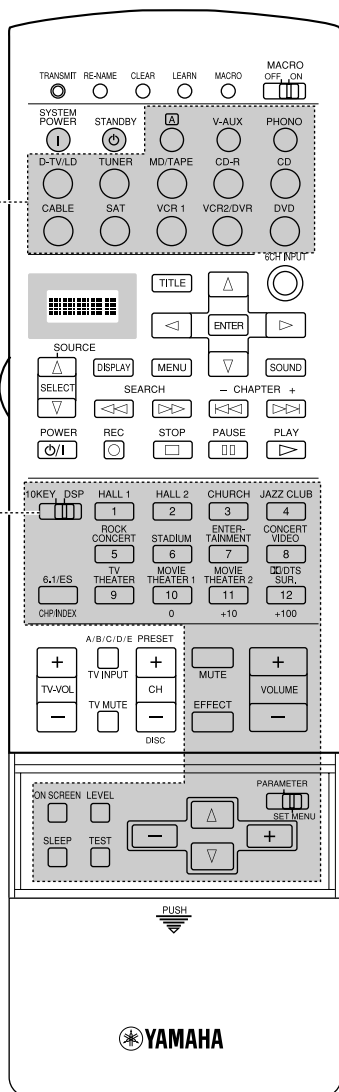

A toets en ingangsketzoetsen

10KEY/DSP keuzeschakelaar (Op dit moment staat deze op DSP)

<Bedieningstoetsen componenten>

De bedieningstoetsen voor andere componenten bevinden zich in het hieronder grijs aangegeven gebied. Elke component heeft andere functies voor de aangegeven bedieningstoetsen. De component die u heeft geselecteerd met de een van de ingangsketzoetsen kan worden bediend en het display zal de bijbehorende naam van het ingangssignaal laten zien.

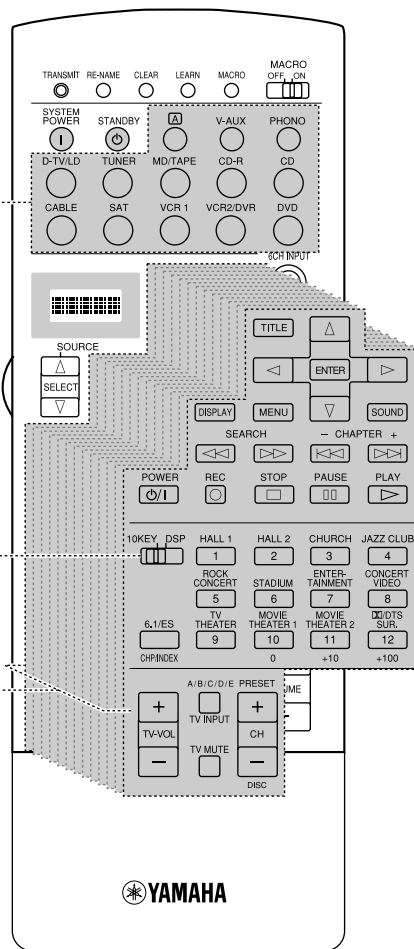

De A toets en de ingangsketzoetsen wijzigen de functies van de bedieningstoetsen voor elke component

10KEY/DSP schakelaar (Op dit moment staat deze op 10KEY)

Er zijn 14 verschillende sets bedieningstoetsen voor de diverse componenten. U kunt de fabrikantencode programmeren en andere afstandsbediening-functies voor elke set (In de OPTN set kan geen fabrikantencode worden geprogrammeerd).

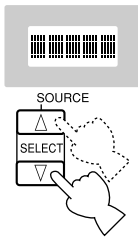

■ SOURCE SELECT

U kunt een andere component bedienen, onafhankelijk van de eerder geselecteerde signaalbron door op een ingangskeuzetoets te drukken.

- 1 Druk op **SOURCE SELECT** Δ of ∇ om een component te selecteren en de afstandsbediening deze te laten bedienen.
- 2 Op het display kan het volgende verschijnen: **V-AUX, TAPE, PHONO, TUNER, MD, CD, VCR 1, VCR 2, DVD, CD-R, CABLE** (kabeltelevisie), **SAT** (satellietuner), **A, TV/LD** (digitale en reguliere TV/LD-speler), **OPTN** (optie).

■ Over OPTN (optie)

OPTN is een extra set bedieningstoetsen die u kunt programmeren met andere afstandsbediening-functies. (U kunt geen fabrikantencode programmeren voor deze set.)

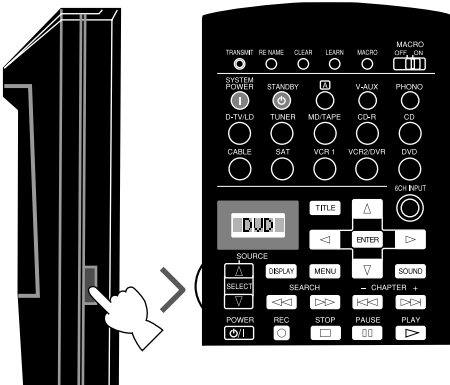
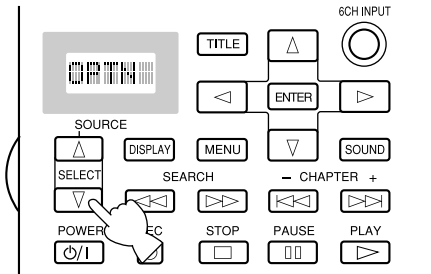

■ Verlichtingsfunctie

De actieve toetsen en het display zullen 10 seconden lang oplichten als u op **LIGHT** drukt.

Bedieningstoetsen voor alle componenten

De algemene bedieningstoetsen voor elke set worden hier getoond. Sommige hiervan functioneren wellicht niet, afhankelijk van de component die u ermee probeert te bedienen.

■ TUNER toets (Tuner set)

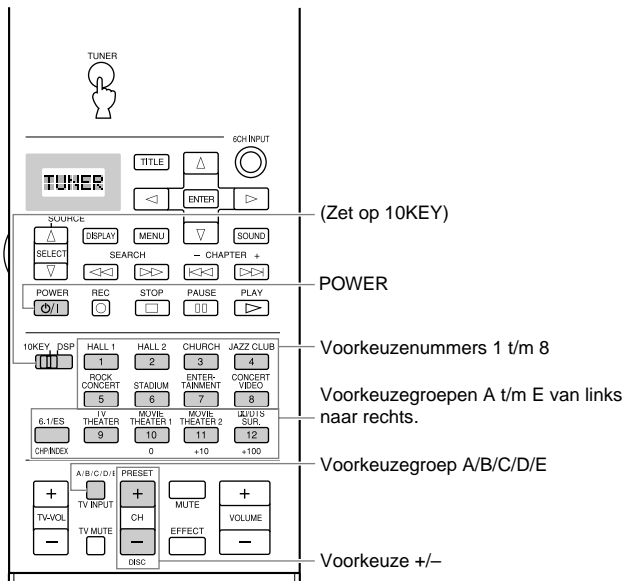

■ CD toets (CD set)

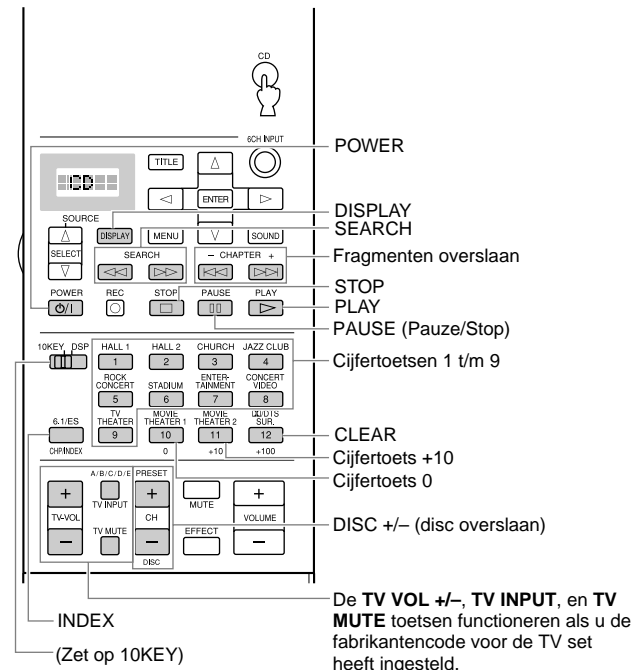

■ MD/TAPE (MD set*1)

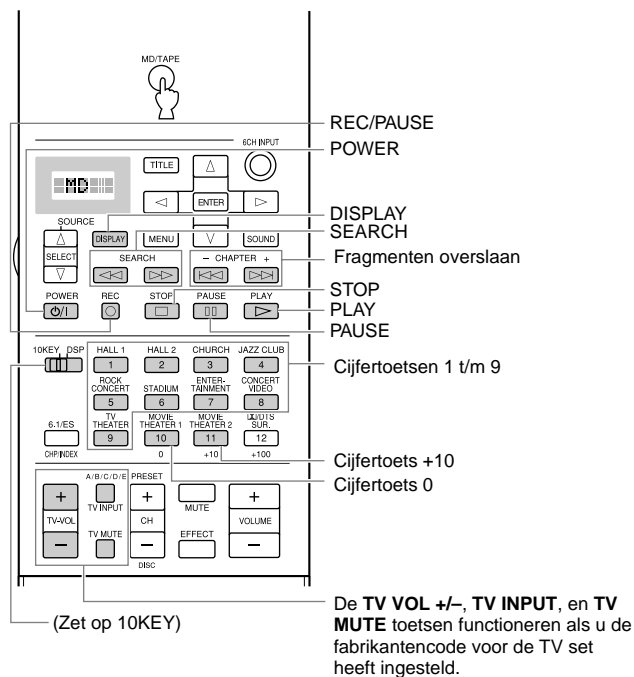

■ CD-R toets (CD-R set)

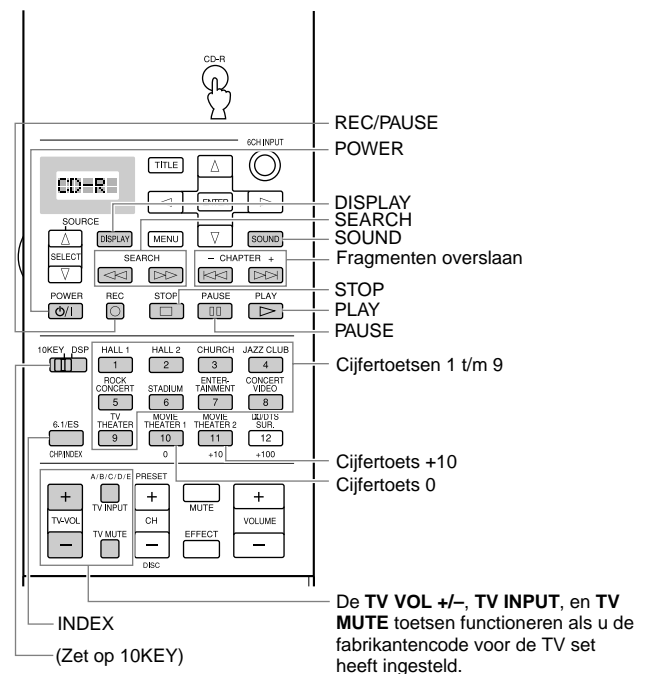

*1 Bij bediening van een cassettedeck, dient u de fabrikantencode voor TAPE in te stellen voor u de afstandsbediening gaat gebruiken.

PHONO en V-AUX toetsen en OPTN set*2

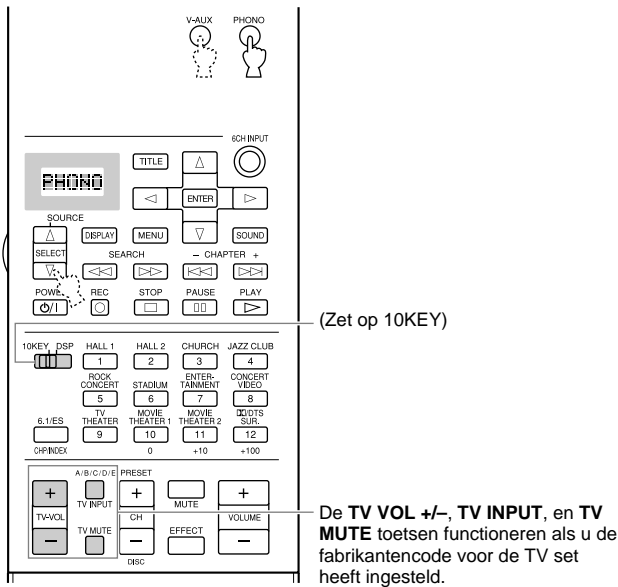

*2 De bedieningstoetsen werken niet als u niet eerst de fabrikantencode voor de broncomponent heeft ingesteld.

D-TV/LD toets (TV set*3)

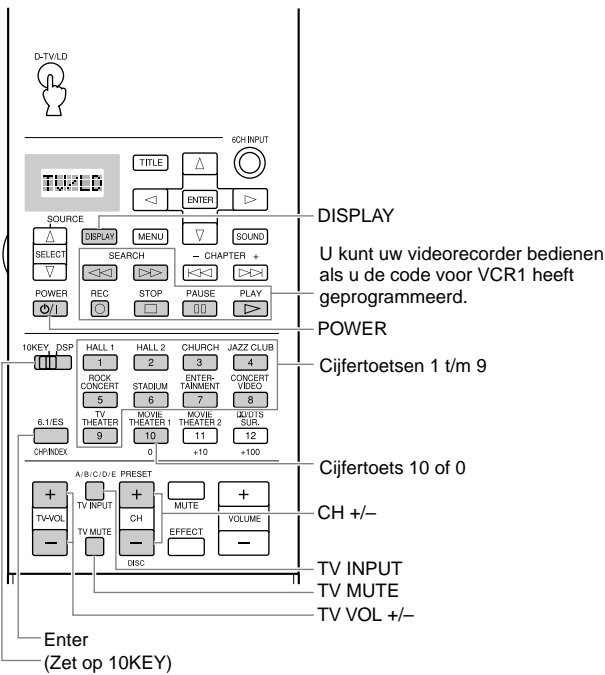

*3 Stel de fabrikantencode voor de TV in voor u de afstandsbediening gaat gebruiken. Bij bediening van een LD-speler, dient u de fabrikantencode voor de LD in te stellen voor u de afstandsbediening gaat gebruiken. Als LD geselecteerd staat, kan de TV niet worden bediend. Zet indien nodig de TV code onder de PHONO toets.

DVD toets (DVD set)

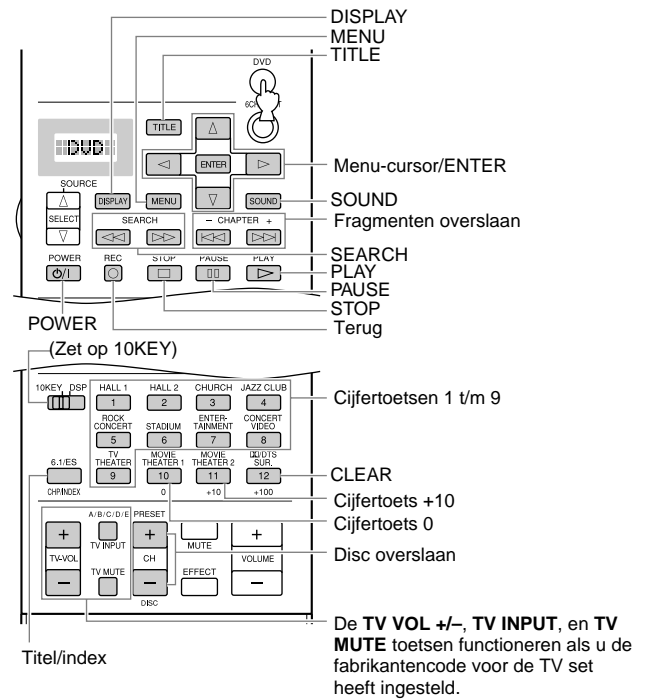

VCR1 en VCR2/DVR toetsen (VCR sets*4)

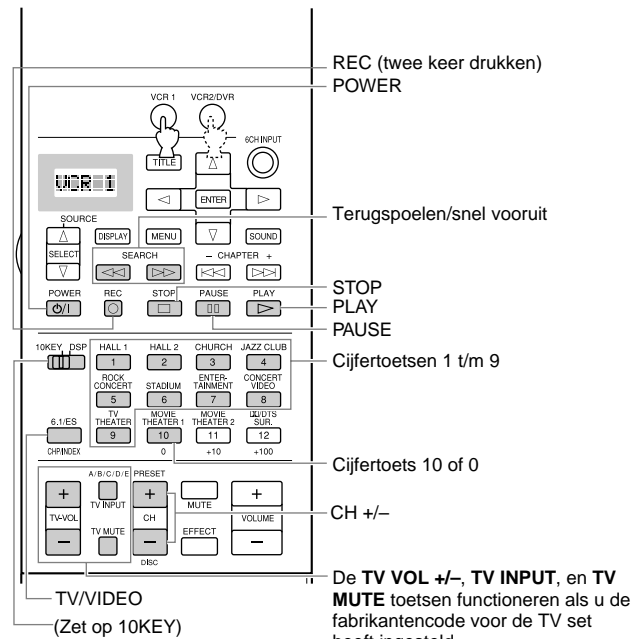

*4 Stel de fabrikantencode voor de videorecorder in voor u de afstandsbediening gaat gebruiken.

■ **CABLE en SAT toetsen (CABLE en SAT sets*5)**

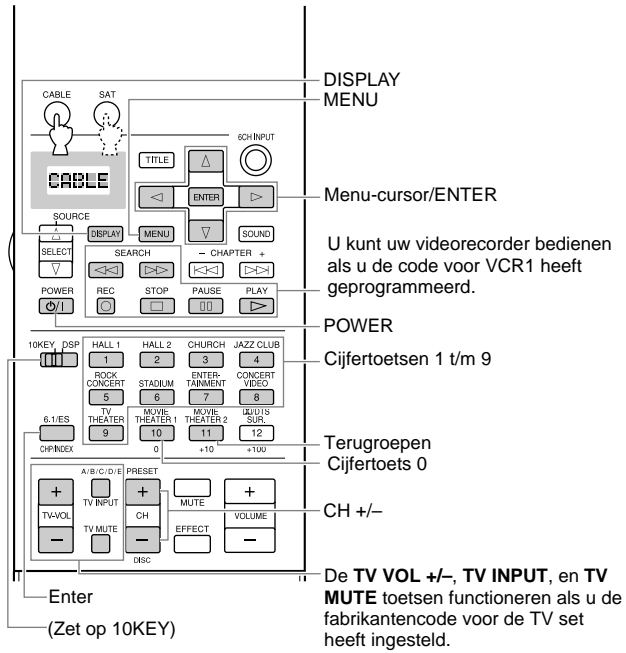

*5 Stel de fabrikantencode voor de kabeltelevisie- of satelliet tuner in voor u de afstandsbediening gaat gebruiken.

■ **A toets (ex. LD set*6)**

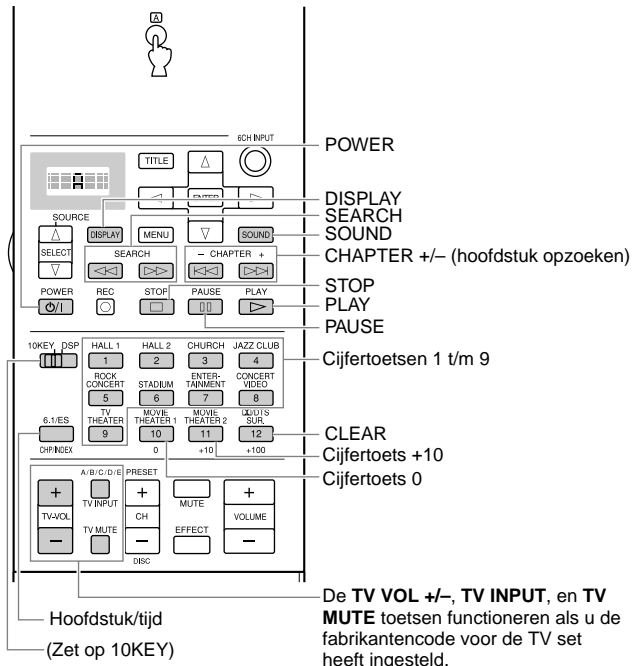

*6 U kunt ook andere componenten die niet zijn aangesloten op dit toestel bedienen. ("A") kan niet worden gebruikt als ingangskleuzetoets.

Programmeren van de fabrikantencode in de afstandsbediening

U kunt andere componenten bedienen door een fabrikantencode te programmeren. Zo'n code kan worden geprogrammeerd voor elke set bedieningstoetsen, behalve voor de OPTN set. De Yamaha code is de standaardinstelling voor DVD, CD-R, CD, MD, TUNER en **[A]** (LD code). Er is geen standaardinstelling voor VCR1, VCR2/DVR, V-AUX, PHONO, TAPE, CABLE en SAT.

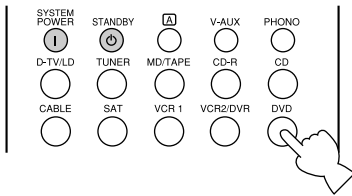

- 1 Selecteer de broncomponent waarvoor u de code wilt programmeren met de ingangskeuzetoetsen.

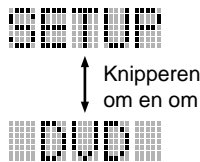

- 2 Houd **LEARN** ongeveer drie seconden ingedrukt met een balpen of iets dergelijks.

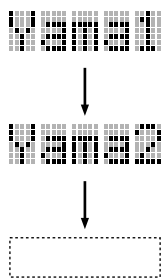
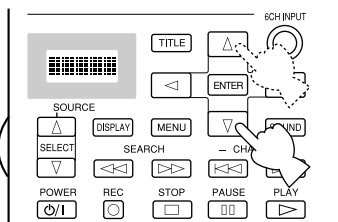

- 3 Gebruik Δ/∇ en selecteer de naam van de fabrikant van uw component.

- U zult de namen van de meeste audio-video fabrikanten wereldwijd in alfabetische volgorde op het display kunnen lezen.

- 4 Druk op **POWER** (of een willekeurige andere toets) op de afstandsbediening terwijl u deze op de te bedienen component richt om te controleren of de code juist is ingevoerd. Als de component niet met de afstandsbediening bedient kan worden, dient u een andere code voor dezelfde fabrikant te proberen.

- 5 Druk **LEARN** in om de voorgeprogrammeerde code te bevestigen.
 - Als u direct weer een andere code voor een ander apparaat wilt programmeren, dient u op **ENTER** te drukken en de stappen 1 t/m 4 te herhalen.

Opmerking:

- Als u al een functie heeft geprogrammeerd onder een van de toetsen, zal deze functie voorrang krijgen over de via de fabrikantencode geprogrammeerde functie voor die toets.

■ Bedienen van een andere component dan de door u geselecteerde broncomponent (signaalbron)

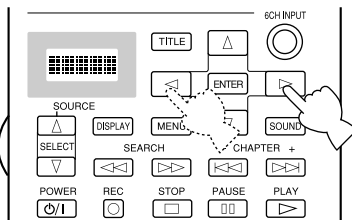

- 1 Herhaal de stappen 1 en 2 van de procedure onder "Programmeren van de fabrikantencode in de afstandsbediening".

- 2 Kies een componenten categorie (Library) met $\triangleleft/\triangleright$.

- Er zijn 13 categorieën om een fabrikantencode te programmeren: L:TV, L:CAB (CABLE), L:DBS, L:SAT, L:VCR, L:DVD, L:LD, L:CD, L:MD, L:TAP (TAPE), L:TUN (TUNER), L:CDR, *L:AMP.

* L:AMP heeft vier codes; YPC, DSP, NO en Zone2. "YPC" moet worden gekozen om dit toestel te bedienen. "DSP" is bedoeld voor het bedienen van Yamaha DSP versterkers anders dan dit toestel. "NO" is bedoeld om de bedieningsfuncties van het hoofdtoestel te wissen. Dit model is niet uitgerust met een Zone 2 functie.

- 3 Herhaal de stappen 3 en 4 van de procedure onder "Programmeren van de fabrikantencode in de afstandsbediening".

Opmerking:

- De aanduiding "ERROR" (fout) zal in de volgende situaties op het display verschijnen: wanneer u op een andere toets dan de cursortoetsen of **ENTER** drukt; wanneer u meer dan een toets tegelijkertijd indrukt; en wanneer een van de schakelaars **MACRO ON/OFF**, **10KEY/DSP** of **PARAMETER/SET MENU** in een andere stand wordt gezet.

Programmeren van een nieuwe functie voor de afstandsbediening

Als u functies wilt programmeren die niet inbegrepen zijn in de basisbediening via de fabrikantencode, of wanneer er geen fabrikantencode is voor het apparaat dat u wilt bedienen, dan dient u de volgende procedure uit te voeren. De programmeerbare toetsen komen overeen met de toetsen uit een set bedieningstoetsen, dus u kunt voor elke component, voor elke set apart toetsen programmeren. Het is ook mogelijk toetsen te programmeren in de set die bestemd is voor de bediening van het hoofdtoestel.

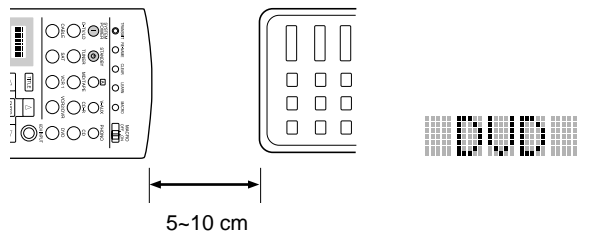

DVD

LEARN

Knipperen om en om

DVD

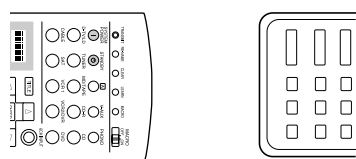

LEARN

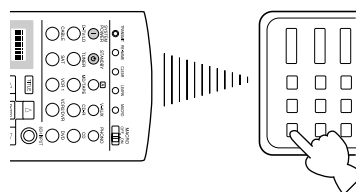

OK



DVD

1 Leg deze afstandsbediening en de afstandsbediening van het andere apparaat ongeveer 5 a 10 cm uit elkaar op een plat oppervlak zodat de infraroodvensters op elkaar gericht zijn.

2 Selecteer een broncomponent.

3 Druk met een balpen of iets dergelijks **LEARN** in.

Houd **LEARN** niet langer dan drie seconden ingedrukt. Het toestel zal dan namelijk in de stand gaan waarin u de fabrikantencode kunt instellen.

4 Druk de toets waaronder u de nieuwe functie wilt programmeren in en laat deze weer los.

5 Houd de toets op de andere afstandsbediening met de functie die u wilt overnemen ingedrukt totdat op het display op deze afstandsbediening de aanduiding "OK" verschijnt ten teken dat de functie geprogrammeerd is.

- Wanneer het programmeren niet goed gegaan is zal de aanduiding "NG" (niet goed) verschijnen. Herhaal stap 4 totdat "OK" op het display verschijnt.

6 Herhaal de stappen 4 en 5 om nog meer functies over te nemen.

7 Druk **LEARN** nog een keer in om de leer-functie te verlaten.

Opmerkingen:

- Als u niet binnen 30 seconden een toets indrukt, zal de leer-functie worden geannuleerd.
- Deze afstandsbediening zendt infrarood stralen uit. Als de andere afstandsbediening eveneens infrarood stralen gebruikt, is deze afstandsbediening in staat de meeste functies van de andere afstandsbediening te leren. Het kan echter onmogelijk blijken sommige speciale of extreem lange signalen te leren. (Raadpleeg tevens de handleiding van de andere afstandsbediening.) Wanneer het geheugen vol is, zal de aanduiding "FULL" verschijnen op het display van deze afstandsbediening en zal deze niet meer in staat zijn functies te leren. U kunt vervolgens minder gewenste geprogrammeerde functies wissen om ruimte te maken voor de nieuw te leren functies.
- Ook al zijn de batterijen in de andere afstandsbediening nog krachtig genoeg om het bijbehorende apparaat te bedienen, is het toch mogelijk dat ze niet krachtig genoeg meer zijn om hun signalen over te brengen op deze afstandsbediening.
- Wanneer de afstandsbedieningen te dicht bij elkaar liggen, of juist te ver uit elkaar, kan het programmeren onmogelijk blijken.
- Direct invallend zonlicht stoort de infrarood stralen.
- De aanduiding "ERROR" (fout) zal in de volgende situaties op het display verschijnen: wanneer u meer dan een toets tegelijkertijd indrukt; en wanneer de schakelaar **MACRO ON/OFF** in een andere stand wordt gezet.

Gebruiken van de macro-functie

De macro-functie maakt het mogelijk een reeks handelingen uit te voeren met een druk op een enkele toets. Wanneer u bijvoorbeeld een CD wilt afspelen zou u normaliter eerst de betreffende componenten aan moeten zetten, vervolgens de CD-speler als signaalbron moeten selecteren en dan de weergavetoets in moeten drukken. Met de macro-functie kunt u al deze handelingen opslaan onder de CD macro-toets. De macro-toetsen (de ingangskeuzetoetsen en **SYSTEM POWER / STANDBY**) zijn in de fabriek voorgeprogrammeerd met macro-programma's. U kunt natuurlijk ook uw eigen macro's programmeren.

(Bijv.) Druk op een macro-toets

Verstuurt automatisch de signalen van elk van de toetsen in de geprogrammeerde volgorde

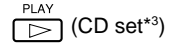

Macro-toets
V-AUX
PHONO
D-TV/LD
TUNER
MD/TAPE
CD-R
CABLE
SAT
VCR 1
VCR2/DVR
DVD
SYSTEM POWER
STANDBY



Eerste →	Tweede →	Derde
	_____	_____
	V-AUX	_____
	PHONO	_____
	D-TV/LD	_____
	TUNER	_____
	MD/TAPE	PLAY (MD/TAPE set*3)
	CD-R	PLAY (CD-R set*3)
	CABLE	_____
	SAT	_____
	VCR 1	PLAY (VCR1 set*3)
	VCR2/DVR	PLAY (VCR2/DTR set*3)
	DVD	PLAY (DVD set*3)
	POWER (D-TV set*2)	_____
STANDBY	_____	_____

*1 Om bepaalde Yamaha componenten die zijn aangesloten op dit toestel aan te kunnen zetten, kunt u deze aansluiten op de netstroomaansluitingen (**AC OUTLETS**) op het achterpaneel.

*2 Als de gekozen macro aan/uit functies bevat, is het mogelijk dat de component uitschakelt wanneer deze al aan stond toen u op de macro toets drukte. Wanneer uw TV bijvoorbeeld al aan staat en u op de **SYSTEM POWER** macro toets drukt, dan zal de TV uit gaan.

*3 De componenten waarop de weergave kan worden begonnen zijn: alle op afstand bedienbare YAMAHA MD-recorders, CD-spelers, CD-recorders en DVD-spelers. Bij gebruik van macro's in de bediening van componenten anders dan deze, of van componenten van andere fabrikanten dan YAMAHA, dient u of het signaal van de weergavetoets (**PLAY**) van de afstandsbediening van de betreffende component te laten leren door deze afstandsbediening, of de juiste fabrikantencode in te voeren.

Bedienen van de macro-functie

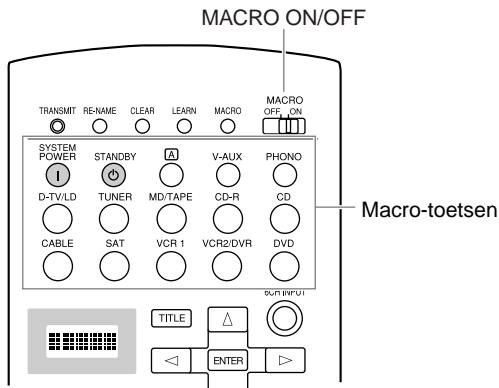

- 1 Zet de **MACRO ON/OFF** schakelaar op **ON**.
- 2 Druk op een macro-toets.

Opmerkingen:

- Zet de **MACRO ON/OFF** schakelaar op **OFF** als u klaar bent met de macro-functie.
- Terwijl het hoofdtoestel een macro-programma uitvoert zal deze niet in staat zijn invoer van andere toetsen te verwerken, totdat de macro is afgewerkt (de **TRANSMIT** indicator zal ophouden met knipperen).
- Houd de afstandsbediening gericht op de component die door de macro wordt bediend totdat de macro is afgelopen.

Programmeren van een macro

U kunt de macro-functie gebruiken om een reeks commando's van de afstandsbediening te versturen met een druk op een enkele toets.

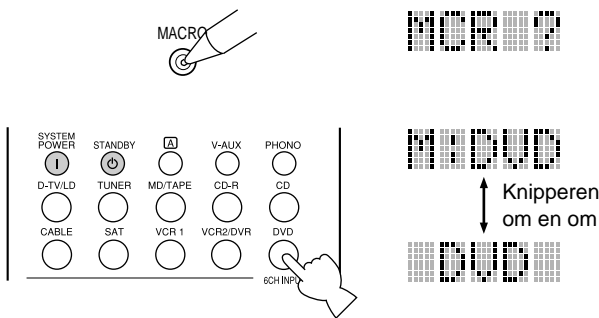

- 1 Druk **MACRO** in met een balpen of iets dergelijks.
 - Als u niet binnen 30 seconden een handeling uitvoert, zal het programmeren van een nieuwe macro worden geannuleerd.
- 2 Druk op de macro-toets waaronder u de macro wilt programmeren.
 - Gebruik **SOURCE SELECT** Δ/∇ of de bronkeuzetoetsen als u de broncomponent wilt veranderen. Als u hiervoor de ingangsketozetoetsen gebruikt, zal dit de eerste stap in de nieuwe macro worden, terwijl **SOURCE SELECT** Δ/∇ alleen de geselecteerde broncomponent verandert.
 - Het display laat om en om de toets zien die u gekozen heeft voor deze macro en de naam van de component.

Geavanceerde bediening

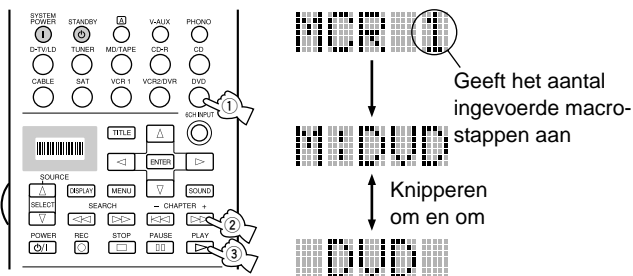

- 3 Druk in de gewenste volgorde de toetsen in voor de functies die u wilt opslaan in de macro.
 - Een macro kan maximaal uit 10 stappen bestaan (10 functies).

(Bijv.)

 - 1 MCR 1 : DVD signaalbron
 - 2 MCR 2 : DVD $\triangleright \triangleright$
 - 3 MCR 3 : DVD \triangleright
- 4 Druk **MACRO** nog een keer in wanneer de reeks die u wilde opslaan geheel geprogrammeerd is.
 - De aanduiding "FULL" zal verschijnen nadat u 10 stappen heeft geprogrammeerd.

Opmerkingen:

- Wanneer het programmeren niet goed gegaan is zal de aanduiding "NG" (niet goed) verschijnen.
- De aanduiding "ERROR" (fout) zal in de volgende situaties op het display verschijnen: wanneer u meer dan een toets tegelijkertijd indrukt; en wanneer de schakelaar **MACRO ON/OFF** in een andere stand wordt gezet.

Veranderen van de naam van de signaalbron op het display

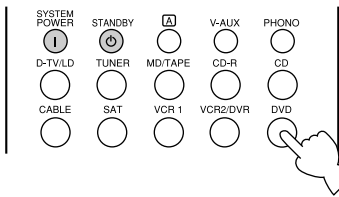

DVD

1 Selecteer de signaalbron waarvan u de naam wilt veranderen met de ingangskeuzetoetsen.



DVD

2 Druk **RE-NAME** in met een balpen of iets dergelijks.

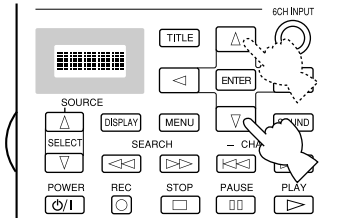

D DVD

3 Gebruik de cursortoetsen Δ/∇ en selecteer een teken.

- Druk op ∇ om het teken te wijzigen in deze volgorde: A~Z, a~z, 0~9, spatie, -(streepje), / (slash).

ABODE

4 Gebruik de cursortoetsen $\triangleleft/\triangleright$ om een teken in te voeren voor de volgende positie.

ABODE

5 Druk **RE-NAME** nog een keer in om de nieuwe naam te bevestigen.

- Als u direct nog een andere signaalbron een nieuwe naam wilt geven, dient u op **ENTER** te drukken en de stappen 1, 3 en 4 te herhalen.

Wissen van een geleerde functie of macro

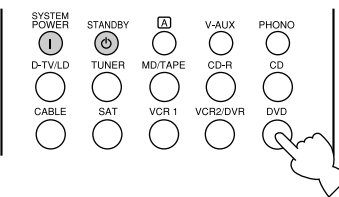

DVD

1 Selecteer de signaalbron waarvoor u een functie of macro wilt wissen met de ingangskeuzetoetsen zodat de naam daarvan op het display verschijnt.



MOR ?

2 Druk met een balpen of iets dergelijks **LEARN** in als u een geleerde functie wilt wissen, of **MACRO** als u een geprogrammeerde macro wilt wissen.

of

LEARN

Knippen om en om

DVD



Ingedrukt houden

OK

3 Houd **CLEAR** ingedrukt met een balpen of iets dergelijks en houd tegelijkertijd ongeveer 3 seconden lang de toets ingedrukt waaronder de functie of macro opgeslagen is die u wilt wissen.

- De aanduiding "C:NG" verschijnt op het display wanneer het wissen niet gelukt is. Probeer in dit geval stap 3 opnieuw.

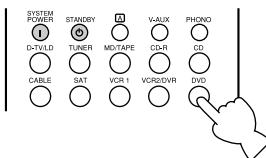

LEARN MOR ?

U kunt nu andere geleerde functies en macro's wissen door **CLEAR** ingedrukt te houden en de betreffende toets ingedrukt te houden.

Knippen om en om

DVD



DVD

4 Druk **LEARN** nog een keer in om het wissen van een geleerde functie te bevestigen, of druk **MACRO** nog een keer in om het wissen van een macro te bevestigen.

- Als u een onder een bepaalde toets opgeslagen geleerde functie of macro wist, zal die toets vervolgens weer de in de fabriek voor die toets geprogrammeerde functie of macro terugkrijgen.

Wissen van geleerde functies en instellingen



CLEAR

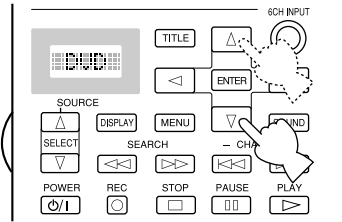

Wanneer bijvoorbeeld DVD geselecteerd is als de signaalbron.

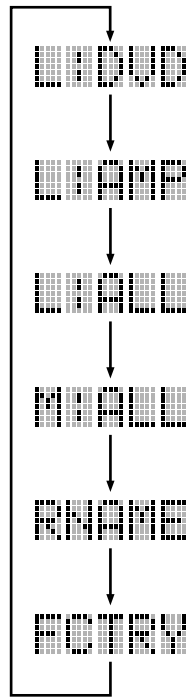

1 Druk **CLEAR** in met een balpen of iets dergelijks.

2 Druk op Δ/∇ en selecteer de te wissen functie. De functies worden op het display getoond in deze volgorde:

(L: naam van een component) Wist alle geleerde functies voor deze component.

Wist alle geleerde functies voor de bedieningstoetsen set van het hoofdtoestel.

Wist alle geleerde functies.

Wist alle macro's.

Wist alle nieuwe namen voor het display.

Wist alle geprogrammeerde functies, inclusief door de fabrikantencodes geprogrammeerde functies. Hierdoor zal de afstandsbediening terugkeren naar de fabrieksinstelling.



OK

CLEAR



DVD

3 Houd **CLEAR** nogmaals ongeveer 3 seconden ingedrukt.

- De aanduiding "C:NG" verschijnt op het display als deze handeling mislukt.

4 Druk **CLEAR** in om het wissen te bevestigen.

- Als u een onder een bepaalde toets opgeslagen geleerde functie of macro wist, zal die toets vervolgens weer de in de fabriek voor die toets geprogrammeerde functie of macro terugkrijgen.

Opmerkingen:

- Als de afstandsbediening langer dan twintig minuten zonder batterijen blijft liggen, of met lege batterijen erin, is het mogelijk dat de inhoud van het geheugen gewist wordt. Wanneer het geheugen is gewist, dient u nieuwe batterijen in de afstandsbediening te doen en moet u de gewiste functies opnieuw invoeren.
- De aanduiding "ERROR" (fout) zal in de volgende situaties op het display verschijnen: wanneer u op een andere toets dan de cursortoetsen of **ENTER** drukt; wanneer u meer dan een toets tegelijkertijd indrukt; en wanneer een van de schakelaars **MACRO ON/OFF**, **10KEY/DSP** of **PARAMETER/SET MENU** in een andere stand wordt gezet.

Regelen van de niveaus van de effect-luidsprekers

U kunt het volumeniveau van elke effect-luidspreker (midden, rechts achter, achter-midden, links achter, voor-effect en subwoofer) regelen terwijl u naar de weergave van een signaalbron luistert.

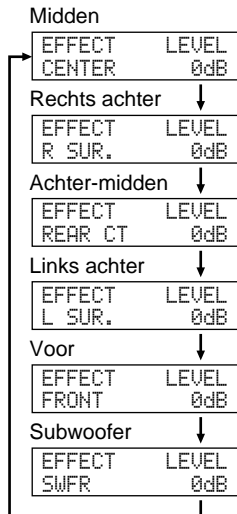
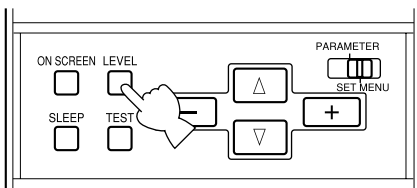

- 1 Zet de **PARAMETER/SET MENU** schakelaar op **PARAMETER**.
- 2 Druk op **LEVEL** om de luidspreker (s) die u wilt instellen te selecteren.

Met elke druk op deze toets zal de geselecteerde luidspreker veranderen en getoond worden op het display op het voorpaneel van het hoofdtoestel in deze volgorde: midden, rechts achter, achter-midden, links achter, voor-effect en subwoofer.

- 3 Regel het volumeniveau van de geselecteerde luidspreker met de **+** of **-** toetsen op de afstandsbediening.

U kunt de midden, rechts achter, achter-midden, links achter en voor-effect-luidspreker instellen van +10 dB t/m -10 dB.

U kunt de subwoofer instellen van 0 dB tot minimaal -20 dB.

Opmerkingen:

- U kunt de linker en rechter luidsprekers niet onafhankelijk van elkaar instellen.
- Wanneer u het luidspreker-niveau regelt via **LEVEL**, zullen de instellingen die u heeft gemaakt met de Dolby Surround test en DTS test gewijzigd worden.
- Wanneer de **PARAMETER/SET MENU** schakelaar op **SET MENU** staat, kunt u het luidspreker-niveau niet regelen met **LEVEL**. Met elke druk op **LEVEL** zal dan echter wel het huidige ingestelde niveau voor elk van de luidsprekers verschijnen. Kies van welke luidspreker u het niveau wilt zien met Δ of ∇ .
- De niveaus van de effect-luidsprekers kunnen niet worden ingesteld als er een hoofdtelefoon is aangesloten op dit toestel.

Instellen van de slaaptimer

Met deze functie kunt u het hoofdtoestel automatisch uit laten schakelen na een door u bepaalde periode. De slaaptimer is handig wanneer u in slaap wilt vallen terwijl u naar uw favoriete slaaplidjes luistert via een door u geselecteerde signaalbron. De slaaptimer schakelt ook automatisch de op de netstroomaansluitingen (**AC OUTLETS**) externe componenten uit. De slaaptimer kan alleen met de afstandsbediening worden ingesteld.

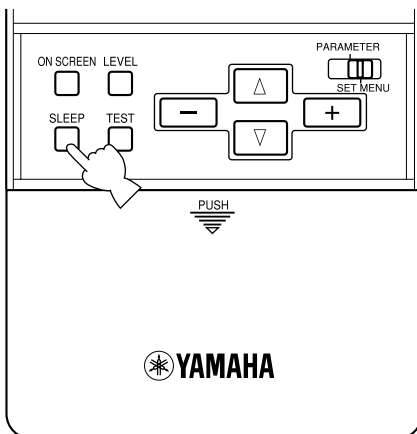

Instellen van de slaaptimer

- 1 Selecteer een signaalbron met de **INPUT** keuzetoetsen en begin de weergave (of stem af op een zender) op de gekozen signaalbron.
- 2 Druk net zo vaak op **SLEEP** totdat de gewenste tijd waarna u wilt dat het hoofdtoestel automatisch uitschakelt ingesteld is.

Met elke druk op **SLEEP** zal het display op het voorpaneel veranderen zoals hieronder staat aangegeven. Na een paar seconden zal het display terugkeren naar de oorspronkelijke aanduiding.

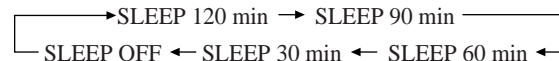

Annuleren van de slaaptimer

- 1 Druk net zo vaak op **SLEEP** totdat de aanduiding "SLEEP OFF" (slaaptimer uit) verschijnt op het display op het voorpaneel.

Na een paar seconden zal het display terugkeren naar de oorspronkelijke aanduiding.

Opmerking:

- De slaaptimer kan ook worden geannuleerd door het hoofdtoestel uit te schakelen met **STANDBY** op de afstandsbediening (of **STANDBY/ON** op het voorpaneel van het hoofdtoestel), of door de stekker uit het stopcontact te halen.

Aanvullende informatie

Digitale geluidsveld bewerking (DSP) 53

Uitleg geluidsvelden	53
HiFi DSP programma's	54

CINEMA-DSP 55

Geluidsontwerp CINEMA-DSP	55
CINEMA-DSP programma's	56

DSP parameters 58

Wijzigen van parameter instellingen	58
Beschrijving parameters	58
Terugzetten op de fabrieksinstelling	61

Uitleg geluidsvelden



Onder een geluidsveld verstaan we de “karakteristieke weerkaatsing van geluidsgolven in een bepaalde ruimte”. In concertzalen en andere uitvoeringsruimtes kunnen we weerkaatsingen en trillingen van de geluiden die door de artiest(en) worden geproduceerd, tezamen met de directe geluiden zelf horen. De variaties in deze weerkaatsingen en trillingen tussen de diverse uitvoeringsruimtes vormen de karakteristieke en herkenbare geluidskwaliteit van elke ruimte.

Yamaha heeft zijn technici over de hele wereld uitgestuurd om de geluidweerkaatsingen in beroemde concertzalen en uitvoeringsruimtes te meten en gedetailleerde informatie over de geluidsvelden te verzamelen, zoals de richting, de sterkte, het bereik en de vertraging van deze weerkaatsingen. Vervolgens hebben we deze enorme hoeveelheid informatie opgeslagen in de ROM chips van dit toestel.

■ Recreëren van een geluidsveld

Het recreëren van het geluidsveld van een concertzaal of opera vereist dat de virtuele geluidsbronnen precies gelokaliseerd kunnen worden in uw luisterruimte. Het traditionele stereosysteem met slechts twee luidsprekers, kan geen realistisch geluidsveld recreëren. Yamaha's DSP heeft minstens vier effect-luidsprekers nodig om geluidsvelden te kunnen recreëren op basis van de gemeten geluidsveldgegevens. De processor regelt de sterkte en de vertraging van de signalen die worden weergegeven via de vier effect-luidsprekers om de virtuele geluidsbronnen in een volle cirkel rond de luisteraar te kunnen plaatsen.

De DSP geluidsveldprogramma's kunnen worden ingedeeld in twee soorten, op basis van de verwerkingsmethode van het geluidsveld: programma's die alleen vroege weerkaatsingen gebruiken en programma's die zowel vroege weerkaatsingen als natrillingen gebruiken.

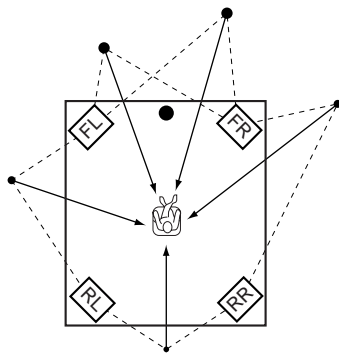

■ E/R (Vroege weerkaatsing)

Elk geluidsveld valt te onderscheiden door de structuur van het weerkaatste geluid. De verbeterde verwerkingscapaciteit van DSP technologie heeft de technici van Yamaha in staat gesteld zelfs heel kleine weerkaatsingen met grote vertragingen te kunnen opnemen in de geluidsveldgegevens.

■ 4ch REV. (Vierkanaals natrillingen)

Dit type programma bestaat uit de weerkaatsing van het geluid en hoge kwaliteits digitale verwerking van de natrillingen van het geluid. De natrillingen vormen het belangrijkste element in het recreëren van het geluidsveld van bijvoorbeeld een kerk. Om een realistisch, ruimtelijk geluidsbeeld te kunnen opbouwen uit de natrillingsgegevens, heeft Yamaha vierkanaalsweergave natrillings technologie toegepast.

■ Illustratie van de virtuele geluidsbronnen en echo-patronen

De virtuele geluidsbronnen en echo-patronen voor de DSP geluidsveldprogramma's staan hieronder afgebeeld. De illustratie van de virtuele geluidsbronnen laat alleen vroege weerkaatsingen van het geluid zien, terwijl de illustratie van de echo-patronen zowel; weerkaast geluid als natrillingen laat zien.

Virtuele geluidsbronnen

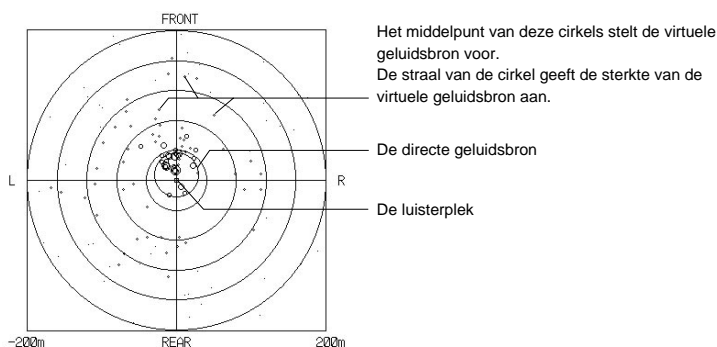

Echo-patronen

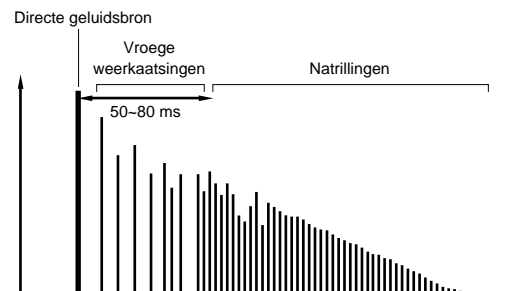

HiFi DSP programma's

Concert Hall 1

Programmagroep 1

■ **Europe Hall A**

Dit is een grote, waaivormige concertzaal met ongeveer 2500 zitplaatsen. Er is relatief weinig weerkaatsing van de wanden en het geluid plant zich mooi en verfijnd voort.

■ **Europe Hall B**

Een klassieke doosvormige concertzaal met ongeveer 1700 zitplaatsen. De zuilen en het sierlijke snijwerk geeft extreem complexe weerkaatsingen die een zeer volle, rijke geluidswegave produceren.

Concert Hall 2

Programmagroep 2

■ **U.S.A. Hall C**

Dit is een grote zaal met 2600 zitplaatsen met een redelijk traditioneel Europees ontwerp. De midden en hoge tonen worden mooi en rijk versterkt.

■ **Live Concert**

Een grote ronde concertzaal met een rijk surround effect. Duidelijke weerkaatsingen uit alle richtingen benadrukken de verlenging van de weergegeven geluiden. Het geluidsveld biedt een rijke weergave en uw virtuele zitplaats is ongeveer in het midden, dicht bij het podium.

Church

Programmagroep 3

■ **Freiburg**

Dit geluidsveldprogramma simuleert de akoestische omgeving van een grote kerk in deze schilderachtige stad in Zuid-Duitsland. De vertraging, de galm van de weerkaatsingen is zeer lang, terwijl de vroege weerkaatsingen minder zijn dan bij andere geluidsveldprogramma's.

■ **Royaumont**

Dit programma simuleert het geluidsveld van de refter (eetzaal) van een wonderschoon middeleeuws gotisch klooster in Royaumont, aan de rand van Parijs.

Jazz Club

Programmagroep 4

■ **Village Gate**

Dit is het geluidsveld van een jazzclub in New York. Deze bevindt zich in een kelder en heeft een redelijk groot vloeroppervlak. De virtuele zitplaats van de luisteraar iets links van het midden van de zaal.

■ **The Bottom Line**

Dit is het geluidsveld van een plek recht voor het podium in de "The Bottom Line", een beroemde jazzclub in New York. Links en rechts is ruimte voor 300 toeschouwers en een geluidsveld met een zeer realistische en levendige weergave.

Rock Concert

Programmagroep 5

■ **Roxy Theatre**

Dit is het ideale geluidsveldprogramma voor levendige, dynamische rockmuziek. De gegevens voor dit programma zijn verkregen in de meest populaire rockclub in LA. De virtuele zitplaats van de luisteraar bevindt zich iets links van het midden in de zaal.

■ **Arena**

Een klassieke doosvormige concertzaal. Dit geluidsveldprogramma geeft u lange vertragingen tussen de directe geluiden en de effect-geluiden, met de uitermate ruimtelijke gewaarwording van een grote arena.

Stadium

Programmagroep 6

■ **Anaheim**

Dit programma produceert de lange vertragingen en het uitzonderlijke gevoel van ruimte van een stadion dat een diameter heeft van maar liefst 300 meter.

■ **Bowl**

Dit programma geeft u het gevoel alsof u zich in een open-lucht stadion bevindt, met een typische komvormige plaatsing van de zetels.

Entertainment

Programmagroep 7

■ **Disco**

Dit geluidsveldprogramma simuleert de akoestische omgeving van een drukke disco in het hart van een grote stad. Het geluid is massief en zeer geconcentreerd.

■ **8ch Stereo**

Dit geluidsveld is geschikt voor achtergrondmuziek bij feesten en partijen, waar het geluid ook direct uit de achterkanalen gehoord kan worden. Het aantal luidsprekers dat gebruikt zal worden voor de weergave hangt af van de SPEAKER SET instelling in het SET MENU.

Geluidsontwerp CINEMA-DSP

Filmmakers plaatsen de gesproken tekst doorgaans direct op het scherm, de effect geluiden een beetje verder daarachter en de muziek nog verder achter het scherm.

CINEMA DSP is een verbeterde versie van YAMAHA DSP, speciaal ontworpen voor soundtracks van films. CINEMA DSP integreert de DTS, Dolby Digital en Dolby Pro Logic surround sound technologieën met de YAMAHA DSP geluidsveldprogramma's om het surround geluidsveld samen te stellen. Hierdoor wordt de meest complete filmgeluidswaergave bij u thuis gebracht. In de CINEMA DSP geluidsveldprogramma's, wordt Yamaha's exclusieve DSP geluidsbewerking toegevoegd aan de linker en rechter hoofd kanalen en het midden kanaal, zodat de luisteraar kan genieten van realistische gesproken tekst, diepte in de geluidswaergave, soepele overgangen tussen geluidsbronnen en een surround geluidsveld dat zich verder dan het scherm zelf lijkt uit te strekken.

Wanneer het toestel een DTS of Dolby Digital signaal herkent, zal de CINEMA DSP geluidsveldprocessor automatisch het meest geschikte geluidsveldprogramma voor dat signaal selecteren.

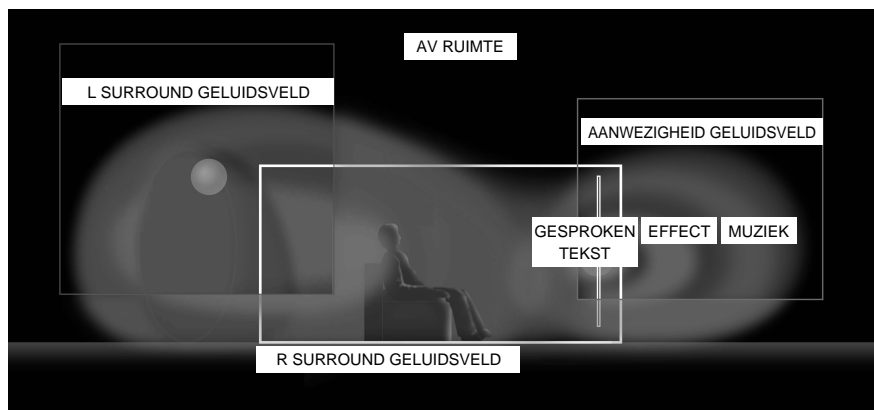

■ Bioscoop programma's

De zeskanaals soundtracks van 70 mm films zorgen voor een precieze plaatsing van het geluidsveld en een rijke, diepe geluidswaergave, zonder gebruik te maken van matrix bewerkingen. De bioscoop 70 mm programma's van dit toestel bieden u dezelfde geluidskwaliteit en plaatsing als bij zeskanaals soundtracks. De ingebouwde Dolby Digital decoder brengt waergave van professionele kwaliteit, bedoeld voor de bioscoop, bij u thuis. Met een bioscoop programma van dit toestel kunt u een dynamische waergave verkrijgen zodat u zich in uw eigen huiskamer in een geweldig theater kunt wanen, dankzij de Dolby Digital technologie.

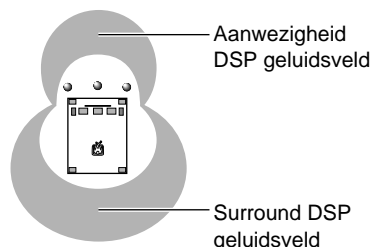

Dolby Pro Logic + DSP geluidsveldeffect

Deze programma's zorgen voor een groot geluidsveld en een omhullend surround effect. Ze geven ook diepte aan het geluid van de hoofd-luidsprekers om zo de realistische waergave in een Dolby Stereo theater te reproduceren.

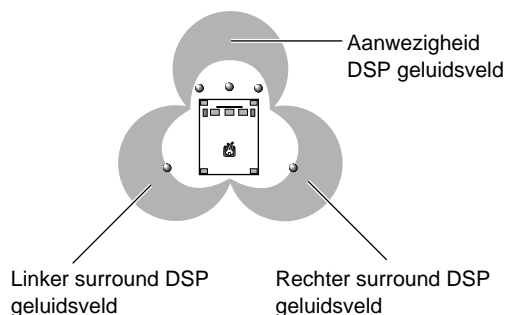

Dolby Digital/DTS + DSP geluidsveldeffect

Deze programma's maken gebruik van yamaha's drievoudig veld DSP proces voor elk van de Dolby Digital of DTS signalen voor de voor, linker surround en rechter surround kanalen. Deze bewerking stelt dit toestel in staat het immense geluidsveld de surround ervaring van een Dolby Digital of DTS bioscoop te reproduceren zonder de duidelijke scheiding van alle kanalen op te geven.

Dolby Digital Matrix 6.1/DTS ES + DSP geluidsveldeffect

Deze programma's laten u een optimaal profiteren van de ruimtelijke surround effecten door middel van een extra achter-midden DSP geluidsveld, geproduceerd door het midden-achter kanaal.

CINEMA-DSP programma's

Afhankelijk van het ingangssignaal zal dit toestel automatisch de juiste decoder en DSP geluidsveldprogramma selecteren.

Tabel programmanamen voor elk ingangsformaat

Ingangssignaal		Stereo (2 kanaals)	DOLBY DIGITAL (5.1 kanaals)	DTS (5.1 kanaals)	DOLBY DIGITAL (6.1 kanaals)*	DTS ES (6.1 kanaals)*
Programma- groep						
7	ENTERTAINMENT	Game	————	————	————	————
8	CONCERT VIDEO	Classical/Opera	————	————	————	————
		Pop/Rock	————	————	————	————
9	TV THEATER	Mono Movie	————	————	————	————
		Variety/Sports	————	————	————	————
10	MOVIE THEATER 1	70 mm Spectacle	DGTL Spectacle	DTS Spectacle	Spectacle 6.1	Spectacle ES
		70 mm Sci-Fi	DGTL Sci-Fi	DTS Sci-Fi	Sci-Fi 6.1	Sci-Fi ES
11	MOVIE THEATER 2	70 mm Adventure	DGTL Adventure	DTS Adventure	Adventure 6.1	Adventure ES
		70 mm General	DGTL General	DTS General	General 6.1	General ES
12	PRO LOGIC	Normal	————	————	————	————
		Enhanced	————	————	————	————
	DOLBY DIGITAL	————	Normal	————	Matrix 6.1	————
		————	Enhanced	————	Enhanced 6.1	————
	DTS DIGITAL SUR	————	————	Normal	————	ES
		————	————	Enhanced	————	Enhanced ES

* De Matrix decoder staat aan (ON).

■ Programmagroepen 7 (Game)~9

Dit zijn geluidsveldprogramma's voor de audio-video signaalbronnen.

■ Programmagroepen 10~12

Ideaal voor de weergave van filmmateriaal dat gecodeerd is met Dolby Surround, Dolby Digital of DTS. Wanneer u een nieuwere film die gecodeerd is met 6-kanaals digitale surround weergave afspeelt, kunt u profiteren van de volledige 6.1 kanaals weergave met behulp van de ingebouwde Matrix decoder.

PRO LOGIC zal in werking treden wanneer het ingangssignaal analoog of PCM audio is, of is gecodeerd met Dolby Digital in twee kanalen.

DOLBY DIGITAL zal in werking treden wanneer het ingangssignaal met Dolby Digital in meer dan twee kanalen is gecodeerd.

DTS DIGITAL SUR zal in werking treden wanneer het ingangssignaal gecodeerd is met DTS.

Opmerking:

- Er zal geen geluid worden geproduceerd via de hoofd-luidsprekers wanneer er een mono bronsignaal wordt weergegeven terwijl er een geluidsveld uit de programmagroepen 7 (Game) en 8-12.

Entertainment

Programmagroep 7

■ Game

Dit programma voegt een diep ruimtelijk gevoel toe aan de geluidsweergave in video-spelletjes.

Concert Video

Programmagroep 8

■ Classical/Opera

Dit programma biedt uitstekende diepte voor de vocale partijen en in het algemeen een duidelijke weergave door een proliferatie van natrillingen te voorkomen.

Het surround geluidsveld is relatief bescheiden, maar levert een mooie weergave door gebruik te maken van gegevens die werden verzameld in een echte concertzaal.

■ Pop/Rock

Dit programma produceert een enthousiaste atmosfeer en geeft u het gevoel of u zich daadwerkelijk bij een jazz of rock concert bevindt.

TV Theater

Programmagroep 9

■ Mono Movie

Dit programma is bedoeld voor de weergave van mono videomateriaal (bijvoorbeeld oudere films). Het programma reproduceert de optimum natrillingen om het geluid diepte te geven terwijl er alleen gebruik gemaakt wordt van een aanwezigheid geluidsveld.

■ Variety/Sports

Alhoewel het aanwezigheid-geluidsveld relatief smal is, zal het surround geluidsveld de akoestische omgeving van een grote concertzaal simuleren. Met dit programma kunt u genieten van verschillende soorten TV programma's, zoals nieuws, amusementsprogramma's, muziekprogramma's of sportprogramma's.

Movie Theater 1

Programmagroep 10

■ Spectacle

Dit programma reproduceert het extreem brede geluidsveld van een 70 mm bioscoop. Het geeft het brongeluid tot in detail weer zodat de video en de geluidsvelden zeer realistisch overkomen.

Dit programma is ideaal voor alle soorten Dolby Surround videobronnen (vooral grootschalige films).

■ Sci-Fi

Dit programma reproduceert zeer duidelijk de brede en omhullende cinematografische ruimte zoals die wordt vormgegeven op de soundtracks van de nieuwste science fiction films.

Movie Theater 2

Programmagroep 11

■ Adventure

Dit programma is ideaal voor de precieze weergave van de geluidsofbouw van de nieuwste 70 mm films en films met multikanaals soundtracks. Het geluidsveld wordt zo dicht mogelijk bij dat van de nieuwste bioscopen gehouden zodat de natrilling van het geluidsveld zelf zoveel mogelijk beperkt worden.

■ General

Dit programma is bedoeld voor de weergave van 70 mm en films met multikanaals soundtracks en wordt gekarakteriseerd door een zacht en omhullend geluidsveld. Het aanwezigheid geluidsveld is relatief smal. Het spreidt zich ruimtelijk uit rond en in de richting van het scherm, waardoor het effect van gesproken tekst beperkt wordt zonder aan duidelijkheid in te boeten.

Dolby/DTS Surround

Programmagroep 12

■ Normal/Matrix 6.1/ES

De ingebouwde decoder geeft exact de geluiden en geluidseffecten van het bronsignaal weer. Het zeer efficiënte decodeerproces verbetert crosstalk en kanaalscheiding en de plaatsing van het geluid soepeler en preciezer.

In dit programma wordt geen DSP effect toegevoegd.

■ Enhanced/6.1/ES

Dit programma simuleert de meervoudige surround-luidspreker systemen van 35 mm bioscopen. De Dolby Surround decodering en de digitale geluidsveld-bewerking zorgen voor exacte weergave van effecten zonder de oriëntatie van het oorspronkelijke geluid aan te tasten. De surround-effecten die in dit geluidsveld geproduceerd worden omhullen de kijker op natuurlijke wijze van achteren, links en rechts en naar het scherm toe.

DSP parameters

U kunt zonder meer van een uitstekende weergave genieten met de voorgeprogrammeerde parameters. Alhoewel u in principe de begininstellingen niet hoeft te wijzigen, kunt u sommige van de parameters aanpassen om de signaalbron beter te laten overeenstemmen met de weergave in de ruimte waar u deze beluistert.

Wijzigen van parameter instellingen

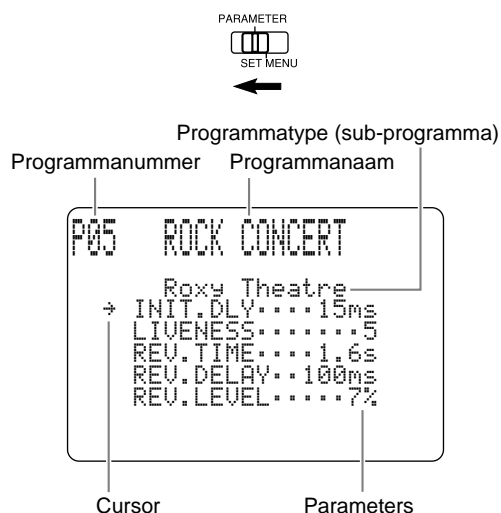

Voorbeeld met het ROCK CONCERT programma.

- 1 Zet de **PARAMETER/SET MENU** schakelaar op de afstandsbediening op **PARAMETER**.
- 2 Zet uw video-monitor aan en druk op **ON SCREEN** en kies volledige weergave van de gegevens.
- 3 Selecteer het geluidsveldprogramma dat u wilt aanpassen.
- 4 Druk op ∇ of Δ en selecteer de gewenste parameter.
- 5 Druk op **+** of **-** om de waarde van de gekozen parameter te wijzigen.

Wanneer u de parameter instelt op een andere waarde dan de fabrieksinstelling, zal er een asterisk verschijnen bij de naam van de parameter op het scherm van de monitor.

- 6 Herhaal de stappen 3 t/m 5 hierboven zo vaak als nodig is om andere programma-parameters te wijzigen.

Beschrijving parameters

U kunt de waarden van bepaalde digitale geluidsveld parameters wijzigen zodat de geluidsvelden accuraat gereproduceerd kunnen worden in uw huiskamer. De volgende parameters zijn niet noodzakelijkerwijs allemaal aanwezig in elk programma.

INIT. DLY (Begin-vertraging)

[P. INT. DLY voor het presentie geluidsveld]

Instelbereik 1 – 99 ms.

Functie Deze parameter wijzigt de schijnbare afstand tot het brongeluid door de vertraging te regelen tussen het directe geluid en de eerste weerkaatsing daarvan die de luisteraar hoort.

Beschrijving Hoe kleiner deze waarde, hoe dichter de geluidsbron bij de luisteraar lijkt te staan. Hoe groter deze waarde, hoe verder deze bij de luisteraar vandaan lijkt te zijn. Voor een kleine ruimte hoort deze parameter op een kleine waarde ingesteld te worden, terwijl u voor een grote ruimte een grotere waarde dient in te stellen.

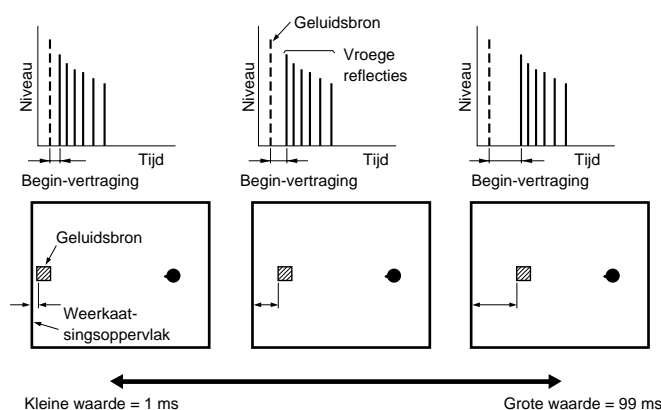

ROOM SIZE

[P. ROOM SIZE voor het presentie geluidsveld]

Instelbereik 0.1 – 2.0

Functie Deze parameter regelt de schijnbare afmetingen van het surround geluidsveld. Hoe groter deze waarde, hoe groter het surround geluidsveld zal lijken.

Beschrijving Omdat geluid herhaaldelijk weerkaatst wordt binnen een ruimte, zal naarmate de ruimte groter is, de tijd tussen de eerst gehoorde weerkaatsing en de daarop volgende toemenen. Door de tijd tussen deze achtereenvolgende weerkaatsingen te regelen, kunt u de schijnbare grootte van de virtuele uitvoeringsruimte wijzigen. Als u deze parameter wijzigt van 1 naar 2, verdubbelt u de schijnbare lengte van de ruimte.

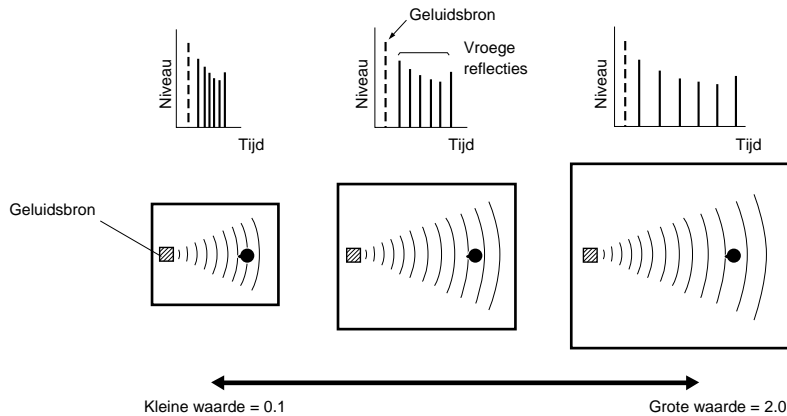

LIVENESS

Instelbereik 0 – 10

Functie Deze parameter regelt hoe weerkaatsend de virtuele wanden van de zaal moeten schijnen door de snelheid waarmee de vroege weerkaatsingen wegsterven te wijzigen.

Beschrijving De vroege weerkaatsingen van een geluidsbron sterven veel sneller weg in een ruimte met geluidsabsorberende wanden, dan in een ruimte met heel erg weerkaatsende wanden. Een ruimte met geluidsabsorberende oppervlakken wordt ook wel “dood” genoemd, terwijl een ruimte met weerkaatsende oppervlakken “levendig” genoemd wordt. Met de parameter voor de levendigheid kunt u de snelheid van het wegsterven van de vroege weerkaatsingen instellen en op deze manier regelen hoe “levendig” de ruimte lijkt.

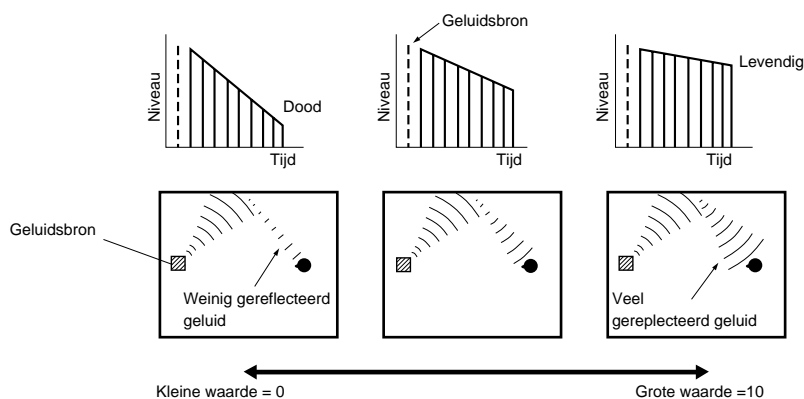

S. DELAY (Surround vertraging)

Instelbereik 0 – 49 ms. (Het bereik hangt mede af van het soort signaal.)

Functie Deze parameter regelt de vertraging tussen het directe geluid en de eerste weerkaatsing in het surround geluidsveld.

S. INIT. DLY (Surround begin-vertraging)

Instelbereik 1 – 49 ms.

Functie Deze parameter regelt de vertraging tussen het directe geluid en de eerst gehoorde weerkaatsing aan de surround-zijde van het geluidsveld. U kunt deze parameter alleen maar instellen wanneer u tenminste twee voor-kanalen en twee achter-kanalen gebruikt.

S. ROOM SIZE (Surround afmetingen ruimte)

Instelbereik 0.1 – 2.0

Functie Deze parameter regelt de schijnbare afmetingen van het surround geluidsveld.

S. LIVENESS (Surround levendigheid)

Instelbereik 0 – 10

Functie Deze parameter regelt de schijnbare weerkaatsing van de virtuele wanden in het surround geluidsveld.

RC. INIT. DLY (Achter-midden begin-vertraging)

Instelbereik 1 – 49 ms.

Functie Deze parameter regelt de vertraging tussen het directe geluid en de eerst gehoorde weerkaatsing in het achter-midden geluidsveld.

RC. ROOM SIZE (Achter-midden afmetingen ruimte)

Instelbereik 0.1 – 2.0

Functie Deze parameter regelt de schijnbare afmetingen van het achter-midden geluidsveld.

RC. LIVENESS (Achter-midden levendigheid)

Instelbereik 0 – 10

Functie Deze parameter regelt de schijnbare weerkaatsing van de virtuele wanden in het achter-midden geluidsveld.

REV. TIME (Natril-tijd)

Instelbereik 1.0 – 5.0 sec

Functie Deze parameter regelt hoelang het duurt voor de massieve achtereenvolgende natrillingen wegsterven bij 60 dB (en 1 kHz). Dit wijzigt de schijnbare afmetingen van de akoestische omgeving over een zeer breed bereik.

Beschrijving Stel een langere natril-tijd in voor “dode” bronnen en luisteromgevingen, en een kortere tijd voor “levendige” bronnen en luisteromgevingen.

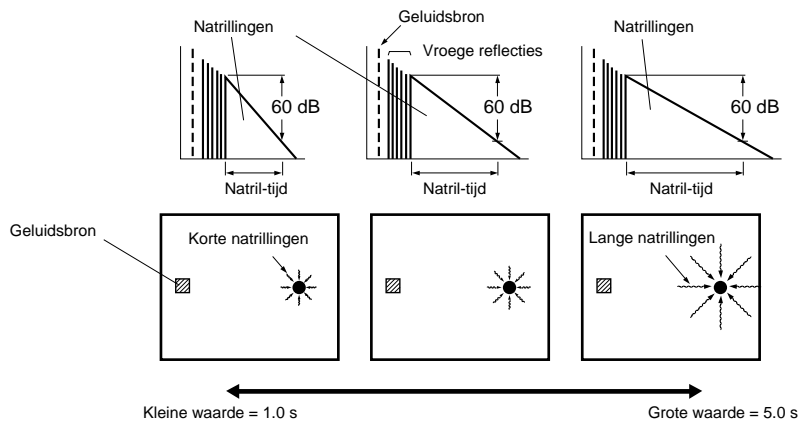

REV. DELAY (Natril-vertraging)

Instelbereik 0 – 250 ms.

Functie Deze parameter regelt het tijdsverschil tussen het begin van het directe geluid en het begin van de natrillingen.

Beschrijving Hoe groter deze waarde, hoe later de natrillingen zullen beginnen. Als de natrillingen later beginnen, zult u zich in een grotere akoestische omgeving wanen.

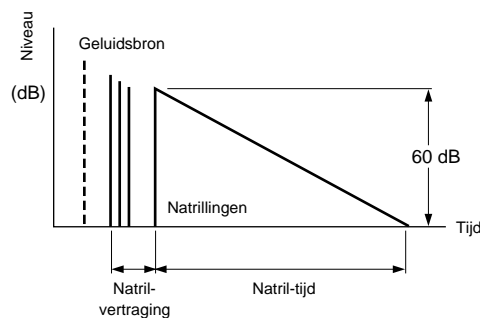

REV. LEVEL (Natril-niveau)

Instelbereik 0 – 100 %

Functie Deze parameter regelt het volume van de natrillingen.

Beschrijving Hoe groter deze waarde, hoe sterker de natrillingen.

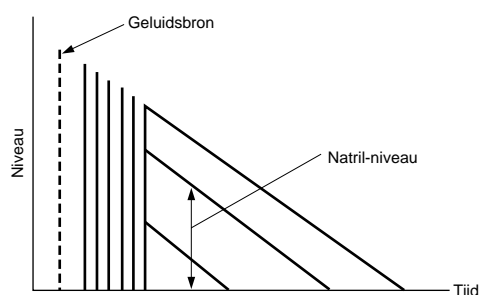

CT. DELAY (Midden vertraging)

Instelbereik 0 – 50 ms.

Functie Deze parameters stellen de vertraging in voor de geluidswaergave van elk kanaal in de 8 kanaals stereofunctie.

LS. DELAY (Linker surround vertraging)

Instelbereik 0 – 50 ms.

Functie Deze parameters stellen de vertraging in voor de geluidswaergave van elk kanaal in de 8 kanaals stereofunctie.

RC. DELAY (Midden achter vertraging)

Instelbereik 0 – 50 ms.

Functie Deze parameters stellen de vertraging in voor de geluidswaergave van elk kanaal in de 8 kanaals stereofunctie.

RS. DELAY (Rechter surround vertraging)

Instelbereik 0 – 50 ms.

Functie Deze parameters stellen de vertraging in voor de geluidswaergave van elk kanaal in de 8 kanaals stereofunctie.

FL. DELAY (Links voor vertraging)

Instelbereik 0 – 50 ms.

Functie Deze parameters stellen de vertraging in voor de geluidswaergave van elk kanaal in de 8 kanaals stereofunctie.

FR. DELAY (Rechts voor vertraging)

Instelbereik 0 – 50 ms.

Functie Deze parameters stellen de vertraging in voor de geluidswaergave van elk kanaal in de 8 kanaals stereofunctie.

Terugzetten op de fabrieksinstelling

■ Terugzetten van een parameter op de fabrieksinstelling

Selecteer de parameter die terug wilt zetten op de fabrieksinstelling. Houd vervolgens + of – ingedrukt tot de waarde tijdelijk stopt met veranderen bij de fabrieksinstelling. (De asterisk bij de naam van de parameter op het scherm van de monitor zal verdwijnen.)

■ Terugzetten van alle parameters op de fabrieksinstelling

Gebruik het instelmenu om alle waarden van alle parameters van alle DSP programma's binnen de geselecteerde groep terug te zetten op de fabrieksinstelling. Deze handeling zet alle waarden van alle parameters van alle DSP programma's in de geselecteerde groep in een keer terug op de fabrieksinstelling.

Opmerkingen:

- De beschikbare parameters voor sommige programma's staan mogelijk op meer dan een pagina van het in-beeld display op het scherm van de monitor. Om door deze pagina's te bladeren, dient u op ▾ of ▴ te drukken.
- Wanneer de aanduiding "MEMORY GUARD!" (geheugen vergrendeling) op het sscherm verschijnt, kunt u geen waarden van parameters wijzigen. Schakel de vergrendeling van het geheugen uit via het instelmenu (SET MENU).

Aanhangsel

Oplossen van problemen

Raadpleeg de onderstaande tabel wanneer dit toestel niet naar behoren functioneert. Als het probleem waar u mee te maken heeft niet hieronder vermeld staat of als de geboden oplossing niet werkt, dient u de stroom uit te schakelen, de stekker uit het stopcontact te halen en contact op te nemen met uw dealer of de dichtst bijzijnde Yamaha Audioproducten Service afdeling.

Als dit toestel is blootgesteld aan sterke externe elektrische schokken (zoals een blikseminslag of grote ontlading van statische elektriciteit), of als u fouten maakt bij de bediening van het toestel, kan het voorkomen dat het toestel niet meer naar behoren kan functioneren. In dergelijke gevallen dient u de stroom uit te schakelen, de stekker uit het stopcontact te halen en deze na 30 seconden weer terug te doen, waarna vervolgens de mislukte handeling opnieuw dient te proberen.

Algemeen

Probleem	Mogelijke oorzaak	Wat te doen
Het toestel gaat niet aan wanneer u op STANDBY/ON drukt, of het toestel keert plotseling terug in de standby-stand direct nadat u de stroom hebt ingeschakeld.	De stekker zit niet of niet goed in het stopcontact.	Steek de stekker goed in het stopcontact.
	De Impedantie keuzeschakelaar (IMPEDANCE SELECTOR) op het achterpaneel staat niet in de juiste stand.	Zet de schakelaar helemaal naar een kant (afhankelijk van uw luidsprekers) terwijl het toestel in de standby-stand staat.
	De beveiligingsschakeling is in werking getreden.	Controleer of alle luidspreker-draden goed zijn aangesloten zowel op dit toestel als op de luidsprekers en dat de draden geen contact maken met iets anders dan de bijbehorende aansluiting.
Brom	Er is een gebrekkige kabel-aansluiting.	Sluit de audiostekkers goed aan. Als dit het probleem niet oplost, is het mogelijk dat de snoeren defect zijn.
	De draaitafel is niet aangesloten op de GND (aarde) aansluiting.	Sluit de aardingsdraad van uw draaitafel aan op de GND (aarde) aansluiting van dit toestel.
Geen geluid of geen beeld	Het volume staat te laag.	Verhoog het volume.
	Gebrekkige of onjuiste in- of uitgangsaansluitingen.	Sluit de component op de juiste manier aan. Als dit het probleem niet oplost, is het mogelijk dat de snoeren defect zijn.
	Onjuiste signaalbron.	Selecteer de juiste signaalbron met de INPUT keuzetoetsen.
	Het toestel staat in de DTS ingangsfunctie.	Druk op INPUT MODE om een andere ingangsfunctie te kiezen.
	Er komen digitale signalen anders dan PCM audio, Dolby Digital of DTS gecodeerde signalen binnen van een CD-ROM o.i.d.	Geef signalen weer die door dit toestel gereproduceerd kunnen worden.
Geen beeld	De signaalbron is op dit toestel aangesloten met een S videokabel, maar er is geen S video aansluiting tussen dit toestel en uw video monitor.	Sluit de S VIDEO MONITOR OUT aansluiting van dit toestel aan op de S video ingangsaansluiting van de TV of maak de S videokabel van de signaalbron los.
Geen geluid aan een kant.	Er is een gebrekkige kabel-aansluiting.	Sluit alle kabels goed aan. Als dit het probleem niet oplost, is het mogelijk dat de snoeren defect zijn.
Het volume verandert niet veel wanneer u dit met VOLUME probeert te regelen.	MUTE staat aan.	Zet het VOLUME op de minimum instelling, druk op MUTE om de weergave te hervatten en stel vervolgens het gewenste volume weer in.
	De component die is aangesloten op de MD/TAPE OUT of CD-R OUT aansluitingen van dit toestel staat uit.	Schakel de component in.
Het geluid valt plotseling weg.	De beveiligingsschakeling is in werking getreden vanwege kortsluiting enz.	Controleer of de IMPEDANCE SELECTOR schakelaar in de juiste stand staat en zet het toestel vervolgens weer aan.
	De slaaptimer is in werking getreden.	Annuleren de slaaptimer.
	De geluidswaergave is uitgeschakeld.	Druk op MUTE of op andere bedieningstoetsen van dit toestel om de geluidswaergave te herstellen en stel het volume in.
Er komt geen geluid uit de effect-luidsprekers.	De effecten zijn uitgeschakeld.	Druk op EFFECT om de effectgeluiden in te schakelen.
	Er wordt een Dolby Surround of DTS decoderend geluidsveldprogramma gebruikt op materiaal dat niet Dolby Surround of DTS gecodeerd is.	Selecteer een ander geluidsveldprogramma.
Geen in-beeld display op de video monitor.	DISPLAY OFF staat ingesteld.	Stel "Full Display" of "Short Display" in.
	BLUE BACK staat uit (OFF) via het DISPLAY SET menu.	Stel "AUTO" in.

Probleem	Mogelijke oorzaak	Wat te doen
Er komt geen geluid uit de voor-effect-luidsprekers.	PRO LOGIC/Normal, DOLBY DIGITAL/Normal of DTS DIGITAL SUR./Normal of DSP programma 12 is geselecteerd.	Selecteer een ander geluidsveldprogramma.
	Het niveau voor het voor effect kanaal staat op de minimum instelling.	Stel het volumeniveau van de voor-effect-luidsprekers in.
	Het onderdeel 1F. FRNT EFCT van het instelmenu (SET MENU) staat op "NONE" (geen).	Kies "YES".
Er komt geen geluid uit de midden-luidspreker.	Het onderdeel 1A. CENTER SP van het instelmenu (SET MENU) staat op "NONE" (geen).	Selecteer de juiste instelling voor uw midden-luidspreker.
	Een van de Hi-Fi DSP geluidsveldprogramma's (1 t/m 7 (behalve "Game")) wordt gekozen.	Selecteer een ander geluidsveldprogramma.
	Het Dolby Digital of DTS ingangssignaal bevat geen midden-kanaal.	Raadpleeg de handleiding van de op dit moment weergegeven signaalbron.
Er komt geen geluid uit de achter-effect-luidsprekers.	Het volume voor de linker en rechter achter-luidsprekers is op het minimum ingesteld.	Verhoog de niveaus van de linker en rechter achter-luidsprekers.
	Er wordt een mono signaalbron afgespeeld met geluidsveldprogramma 12.	Selecteer een ander geluidsveldprogramma.
Er komt geen geluid uit de subwoofer.	Het onderdeel 1E. LFE/BASS OUT van het instelmenu (SET MENU) staat op "MAIN" (hoofd) terwijl er Dolby Digital of DTS gecodeerd materiaal wordt weergegeven.	Kies "SWFR" of "BOTH".
	Het onderdeel 1E. LFE/BASS OUT van het instelmenu (SET MENU) staat op "SWFR" (subwoofer) of "MAIN" (hoofd) terwijl er 2-kanaals gecodeerd materiaal wordt weergegeven.	Kies "BOTH".
Slechte weergave van de lage tonen.	Het onderdeel 1E. LFE/BASS OUT van het instelmenu (SET MENU) staat op "SWFR" (subwoofer) of "BOTH" (allebei) terwijl uw systeem geen subwoofer bevat.	Kies "MAIN".
	De selectie van de uitgangsfunctie voor de (Hoofd, Midden of Achter-) kanalen via het instelmenu (SET MENU) komt niet overeen met uw luidspreker-opstelling.	Selecteer de juiste uitgangsfunctie voor elk kanaal aan de hand van de afmetingen van de luidsprekers in uw opstelling.
Het volumeniveau kan niet worden verhoogd, of de weergave is vervormd.	De component die is aangesloten op de REC OUT aansluitingen van dit toestel staat uit.	Schakel de component in.
DSP parameters en sommige andere instellingen van dit toestel kunnen niet worden gewijzigd.	Het onderdeel 15. MEMORY GUARD van het instelmenu (SET MENU) staat "ON" (aan).	Kies "OFF".
Het toestel functioneert niet naar behoren.	De interne microcomputer is op tilt geslagen door een externe elektrische schok (zoals een blikseminslag of grote ontlading van statische elektriciteit) of door een ontoereikend voltage van de stroombron.	Haal de stekker uit het stopcontact en doe deze weer terug na ongeveer een minuut.
Er kan niet worden opgenomen van een signaalbron door een cassette-deck of videorecorder die is aangesloten op dit toestel.	De signaalbron is alleen met digitale aansluitingen op dit aangesloten.	Maak aanvullende analoge aansluitingen.
De aanduiding "CHECK SP WIRES!" verschijnt op het display.	De luidspreker-snoeren maken kortsluiting.	Controleer of alle snoeren goed zijn aangesloten.
Er wordt storing ondervonden van een TV of tuner in de buurt.	Dit toestel staat te dicht bij de component in kwestie.	Zet dit toestel verder bij de component in kwestie vandaan.
U merkt dat de weergave via een hoofdtelefoon die direct aangesloten wordt op een CD-speler of cassette-deck slechter is dan voor u deze apparatuur aansloot op dit toestel.	Dit toestel staat uit.	Zet dit toestel aan.
De aanduiding "INPUT DATA ERROR" verschijnt op het display en er wordt geen geluid weergegeven.	Er wordt een niet standaard herkend bronsignaal weergegeven, of de component die het bronsignaal produceert werkt niet naar behoren.	Controleer de signaalbron of zet de signaalbron uit en dan weer aan.

Afstandsbediening

Probleem	Mogelijke oorzaak	Wat te doen
De afstandsbediening doet het niet.	De batterijen zijn leeg.	Vervang de batterijen door nieuwe en druk RESET in het batterijvakje in.
	De interne microcomputer is “vastgelopen”.	Druk RESET in het batterijvakje in.
De afstandsbediening functioneert niet naar behoren.	Te ver weg of te scherpe hoek.	De afstandsbediening werkt binnen een maximum bereik van 6 m, onder een hoek van niet meer dan 30 graden afwijkend van loodrecht op het voorpaneel.
	Er valt direct zonlicht of sterke verlichting (zoals van een TL lamp) op de infraroodsensor van het hoofdtoestel.	Verplaats dit toestel.
	De interne microcomputer is “vastgelopen”.	Druk RESET in het batterijvakje in.
De afstandsbediening kan geen nieuwe functies “leren”. (De TRANSMIT indicator licht niet op of knippert niet.)	De batterijen van deze afstandsbediening en/of van de andere afstandsbediening zijn te zwak.	Vervang de batterijen (en druk RESET in het batterijvakje in).
	De twee afstandsbedieningen liggen te ver uit elkaar of juist te dicht bij elkaar.	Gebruik de afstandsbediening op de juiste afstand.
	De signaalcodering of modulatie van de andere afstandsbediening is niet geschikt voor deze afstandsbediening.	Leren is niet mogelijk.
	Het geheugen is vol.	Verder leren is niet mogelijk zonder eerst onnodige functies te wissen.
	De interne microcomputer is “vastgelopen”.	Druk RESET in het batterijvakje in.
Continue functies zoals de volume-instelling worden wel geleerd, maar werken slechts een ogenblik en stoppen dan.	Het leerproces is nog niet afgesloten.	Let er op dat u de functietoets op de andere afstandsbediening ingedrukt moet blijven houden totdat TRANSMIT langzaam gaat knipperen.

Technische gegevens

Audio gedeelte

Minimum RMS uitgangsvermogen	
20 Hz t/m 20 kHz, 0,02 % THV, 8 Ohm	
Hoofd L/R, Midden, Achter L/R, Achter-midden	100 W
1 kHz, 0,05 % THV	
Voor L/R	25 W
<Algemene modellen en modellen voor China>	
Maximum vermogen (EIAJ)	
1 kHz, 10% THD, 8 Ohm	
Hoofd L/R, Midden, Achter L/R, Achter-midden	135 W
Voor L/R	35 W
DIN Standaard uitgangsvermogen	
1 kHz, 0,7% THV, 4 Ohm, Hoofd L/R	160 W
IEC uitgangsvermogen	
1 kHz, 0,015 % THV, 8 Ohm, Hoofd L/R	115 W
Dynamisch uitgangsvermogen (IHF)	
8/6/4/2 Ohm, Hoofd L/R	140/170/220/320 W
Dempingsfactor	
20 Hz t/m 20 kHz, 8 Ohm, Hoofd L/R	200 of meer
Vermogensbandbreedte	
50 W, 0,08 % THV, 8 Ohm, Hoofd L/R	10 Hz t/m 50 kHz
Frequentierespons	
CD naar Hoofd L/R	10 Hz t/m 100 kHz, -3 dB
Totale Harmonische Vervorming	
20 Hz t/m 20 kHz, 50 W, 8 Ohm, Hoofd L/R	0,015%
Signaal-ruis verhouding (IHF-A Netwerk)	
CD (ingang kortgesloten 250 mV) naar Hoofd L/R, Effect uit	100 dB
PHONO (ingang kortgesloten 5 mV) naar Hoofd L/R, Effect uit	86 dB
Residuele ruis (IHF-A Netwerk)	
Hoofd L/R	150 µV of minder
Kanaalscheiding (1 kHz/10 kHz)	
CD (5,1 k getermineerd) naar Hoofd L/R	60 dB/45 dB
Toonregeling (Hoofd L/R)	
BASS versterking/verzwakking	±10 dB/50 Hz
TREBLE versterking/verzwakking	±10 dB/20 kHz
Bass extensie	+6 dB/60 Hz
Uitgangsvermogen hoofdtelefoon	150 mV/100 Ohm
Ingangsgevoeligheid	
CD etc.	150 mV/47 kOhm
Phono	2,5 mV/47 kOhm
Main In	1 V/47 kOhm
Uitgangsniveau	
REC OUT	150 mV/1 kOhm
PRE OUT	1 V/1,2 kOhm
SUB WOOFER	4 V/1,2 kOhm

Video gedeelte

Videosignaal-type	PAL
[Algemene modellen en modellen voor China]	NTSC/PAL
Composiet videosignaal-niveau	1 Vp-p/75 Ohm
S-Videosignaal-niveau	
Y	1 Vp-p/75 Ohm
C	0,286 Vp-p/75 Ohm
Component videosignaal-niveau	
Y	1 Vp-p/75 Ohm
PB/CB, PR/CR	0,7 Vp-p/75 Ohm
Signaal-ruis verhouding	50 dB
Frequentierespons (MONITOR OUT)	
Composiet, S-Video	5 Hz t/m 10 MHz -3 dB
Component	DC t/m 30 MHz -3 dB

Algemeen

Stroomvoorziening	
[Modellen voor Europa en Groot-Brittannië]	230V wisselstroom/50 Hz
[Algemene modellen en modellen voor China]	
	110/120/220/240 V wisselstroom, 50/60 Hz
Stroomverbruik	480 W
Standby-stand	1,2 W
Netstroom-aansluitingen (totaal 100 W max.)	3 (geschakeld)
[Modellen voor Groot-Brittannië]	1 (geschakeld)
Afmetingen (b x h x d)	449 x 191 x 468 mm
Gewicht	22 kg
Toebehoren	Afstandsbediening Batterijen Snelle referentiegids Stickers zijpaneel
[Modellen voor Europa]	Netsnoer

* Technische gegevens kunnen zonder voorafgaande kennisgeving gewijzigd worden.



YAMAHA ELECTRONICS CORPORATION, USA 6660 ORANGETHORPE AVE., BUENA PARK, CALIF. 90620, U.S.A.
YAMAHA CANADA MUSIC LTD. 135 MILNER AVE., SCARBOROUGH, ONTARIO M1S 3R1, CANADA
YAMAHA ELECTRONIK EUROPA G.m.b.H. SIEMENSSTR. 22-34, 25462 RELINGEN BEI HAMBURG, F.R. OF GERMANY
YAMAHA ELECTRONIQUE FRANCE S.A. RUE AMBROISE CROIZAT BP70 CROISSY-BEAUBOURG 77312 MARNE-LA-VALLEE CEDEX02, FRANCE
YAMAHA ELECTRONICS (UK) LTD. YAMAHA HOUSE, 200 RICKMANSWORTH ROAD WATFORD, HERTS WD1 7JS, ENGLAND
YAMAHA SCANDINAVIA A.B. J A WETTERGRENS GATA 1, BOX 30053, 400 43 VÄSTRA FRÖLUNDA, SWEDEN
YAMAHA MUSIC AUSTRALIA PTY, LTD. 17-33 MARKET ST., SOUTH MELBOURNE, 3205 VIC., AUSTRALIA

YAMAHA CORPORATION
Printed in Japan **UP** VIDEO V653430-1

Quick Reference Card

Remote Control

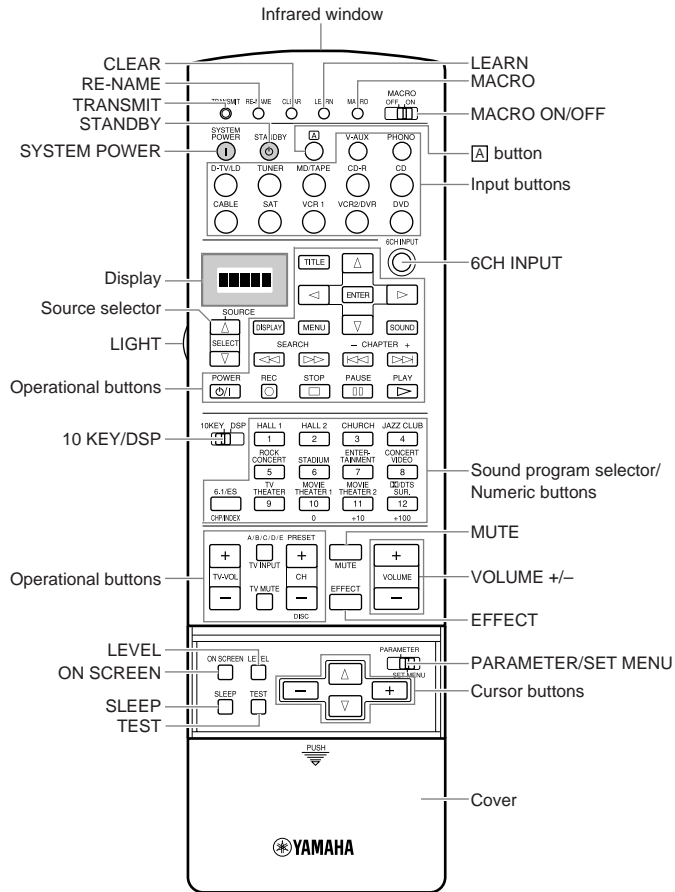

TUNER button (TUNER area)

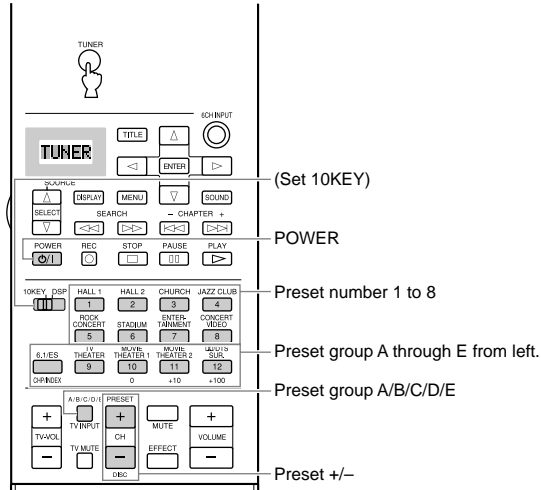

MD/TAPE button (MD area)

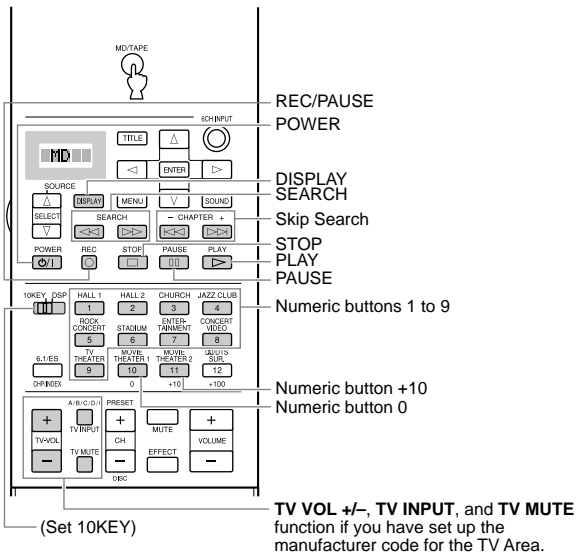

CD button (CD area)

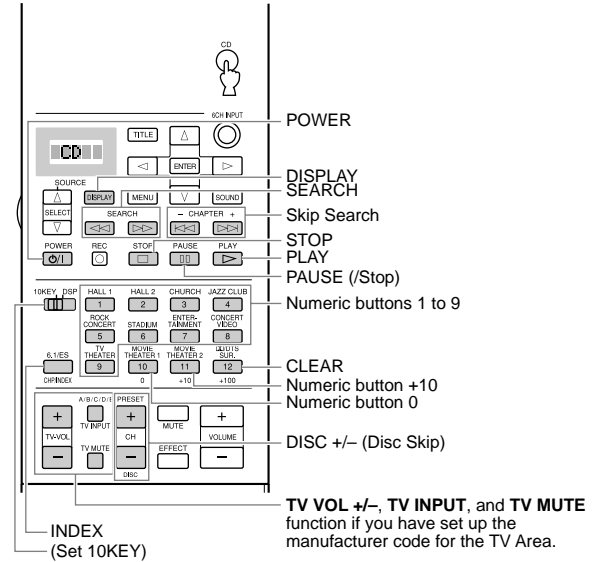

CD-R button (CD-R area)

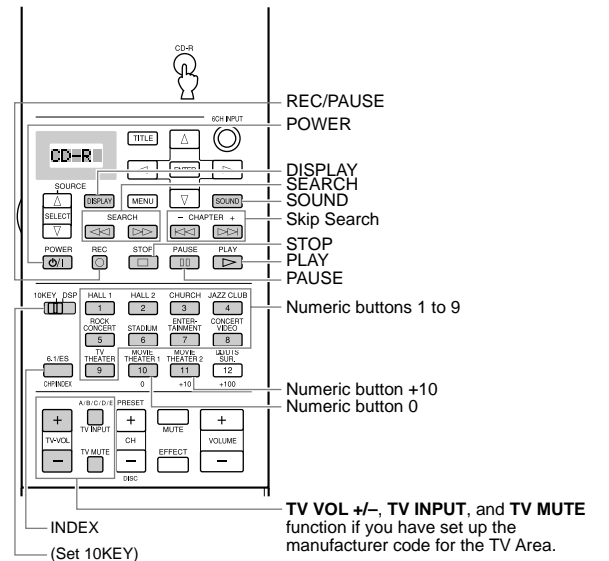

Quick Reference Card

PHONO and V-AUX buttons, and OPTN area

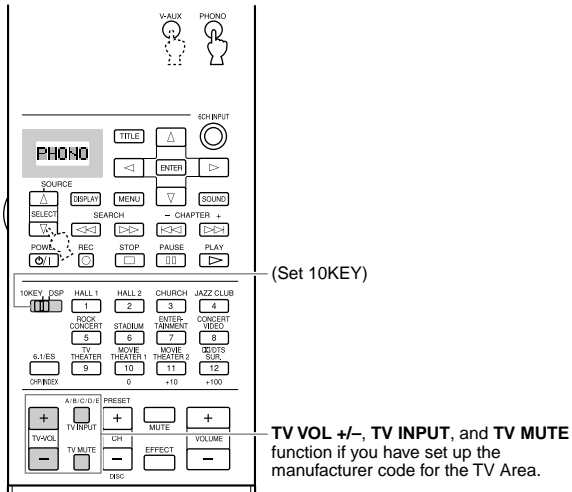

D-TV/LD button (TV area)

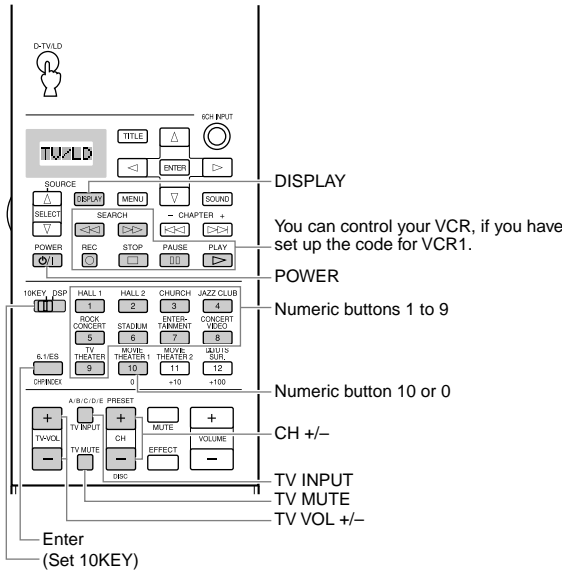

CABLE and SAT buttons (CABLE and SAT areas)

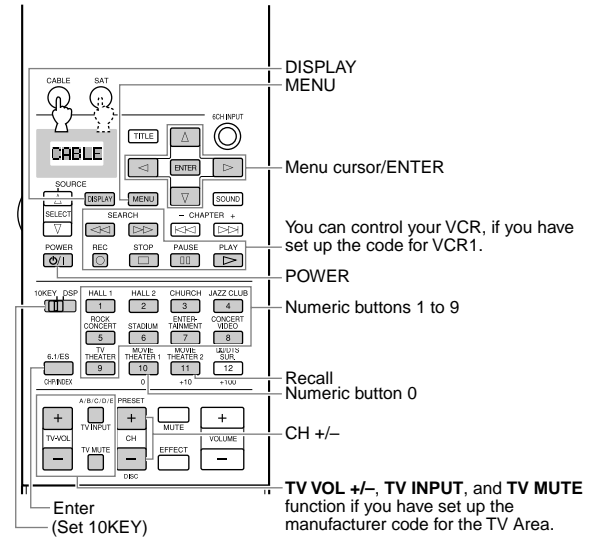

DVD button (DVD area)

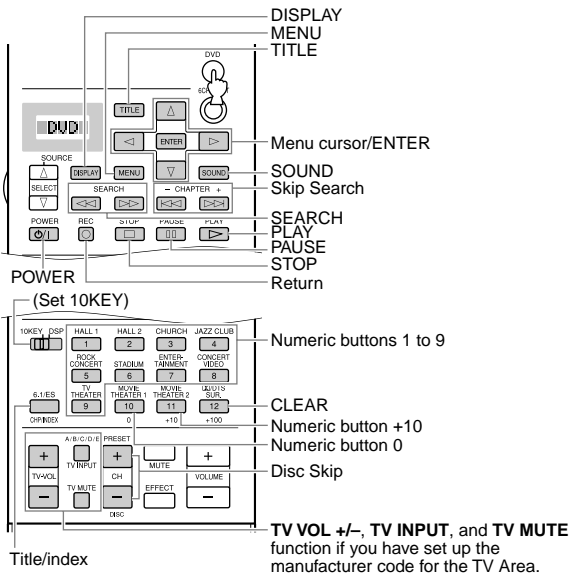

VCR1 and VCR2/DVR button (VCR areas)

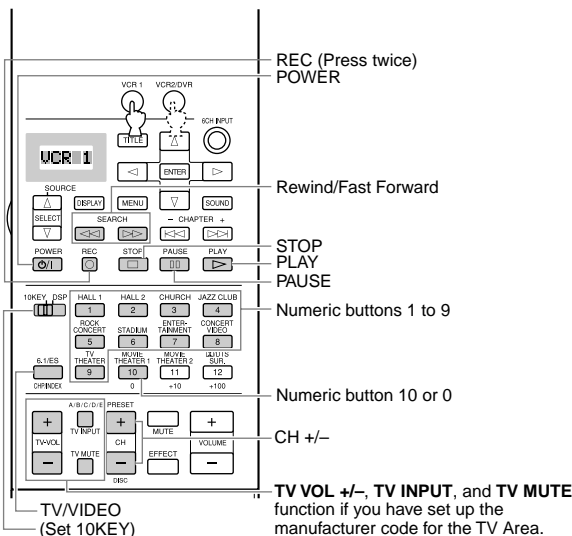

A button (ex. LD area)

