

YAMAHA

TX-592RDS

Natural Sound AM/FM Stereo Tuner

Syntonisateur AM/FM stéréo de la série "Natural Sound"

"Natural Sound" MW/UKW-Stereo-Tuner

Natural Sound AM/FM stereotuner

Sintonizzatore stereo AM/FM a suono naturale

Sintonizador estéreo de AM/FM de sonido natural

Natural Sound Stereo Tuner

**OWNER'S MANUAL
MODE D'EMPLOI
BEDIENUNGSANLEITUNG
BRUKSANVISNING
MANUALE DI ISTRUZIONI
MANUAL DE INSTRUCCIONES
GEBRUIKSAANWIJZING**

SUPPLIED ACCESSORIES
ACCESSOIRES FOURNIS
MITGELIEFERTE ZUBEHÖRTEILE
MEDFÖLJANDE TILLBEHÖR
ACCESSORI IN DOTAZIONE
ACCESORIOS INCLUIDOS
BIJGELEVERDE ACCESSOIRES

- After unpacking, check that the following parts are contained.
- Après le déballage, vérifier que les pièces suivantes sont incluses.
- Nach dem Auspacken überprüfen, ob die folgenden Teile vorhanden sind.
- Kontrollera efter det apparaten packats upp att följande delar finns med.
- Verificare che tutte le parti seguenti siano contenute nell'imballaggio dell'apparecchio.
- Desembalar el aparato y verificar que los siguientes accesorios están en la caja.
- Controleer na het uitpakken of de volgende onderdelen voorhanden zijn.

- Indoor FM Antenna
- Antenne FM intérieure
- UKW-Innenantenne
- FM inomhusantenn
- Antenna FM per interni
- Antena FM interior
- FM Binnenantenne

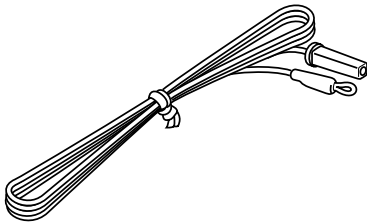

- Audio connection cord
- Câble de connexion audio
- Audio-Anschlußkabel
- Audio anslutningssladdar
- Cavo di collegamento audio
- Cable de conexión de audio
- Audio aansluitkabel

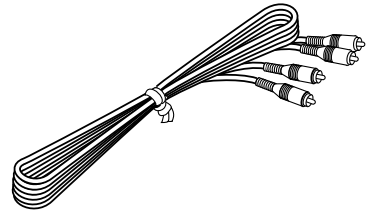

- AM Loop Antenna
- Cadre-antenne AM
- MW-Rahmenantenne
- AM ramantenn
- Antenna AM ad anello
- Antena de cuadro de AM
- AM Lusantenne

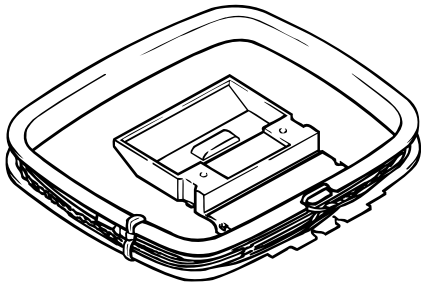

- 75-ohm/300-ohm antenna adapter (U.K. model only)
- Adaptateur d'antenne 75 ohms/300 ohms (Modèle pour le Royaume-Uni seulement)
- 75 Ohm/300 Ohm Antennenstecker (nur Großbritannien-Modell)
- 75 ohm/300 ohm antennadapter (Endast modell för Storbritannien)
- Adattatore per antenna da 75 o da 300 ohm (Solo modello per la Gran Bretagna)
- Adaptador de antena de 75 ohmios/300 ohmios (Modelo para Reino Unido sólo)
- 75-ohm/300-ohm antenne-adapter (Alleen modellen voor Groot-Brittannië)

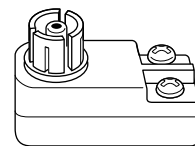

FEATURES

- Multi-Functions for RDS Broadcast Reception
- 40 Station Random Access Preset Tuning
- Automatic Preset Tuning for RDS Stations
- Multi-Status Station Memory
- Preset Station Shifting Capability (Preset Editing)
- Rotary Encoder Tuning
- Direct PLL Synthesizer Tuning

CONTENTS

SUPPLIED ACCESSORIES	2
CAUTION.....	3
CONNECTIONS	4
CONTROLS AND THEIR FUNCTIONS.....	7
TUNING OPERATIONS.....	9
PRESET TUNING.....	10
RECEIVING RDS STATIONS	13
TROUBLESHOOTING	18
SPECIFICATIONS	19

CAUTION: READ THIS BEFORE OPERATING YOUR UNIT.

1. This unit is a sophisticated stereo tuner. To assure proper operation and the best possible performance, please read this manual carefully.
2. Choose the installation location for the unit carefully. Avoid placing it in direct sunlight or close to a source of heat. Also avoid locations subject to vibration and excessive dust, heat, cold or moisture. Keep it away from such sources of hum as transformers or motors.
3. Do not open the cabinet, because this may result in damage to the unit or electrical shock. If a foreign object should get into the unit, contact your local dealer.
4. When not planning to use this unit for long periods of time (ie., vacation, etc.), disconnect the AC power plug from the wall outlet.
5. To prevent lightning damage, disconnect the AC power plug and disconnect the antenna cable when there is an electrical storm.
6. When disconnecting the power plug from the wall outlet, always pull directly on the plug; never pull the cord itself.
7. Do not use force when operating switches and other controls.
8. When moving the unit, be sure to first disconnect the power plug and disconnect all wires connected from the unit to other equipment.
9. Do not attempt to clean this unit with chemical solvents, because this may damage the finish. Use a clean, dry cloth.
10. Be sure to read the "TROUBLESHOOTING" section of this manual for advice on common operating errors before concluding that the unit is faulty.
11. Keep this manual in a safe place for future reference.

This unit is not disconnected from the AC power source as long as it is connected to the wall outlet, even if this unit itself is turned off. This state is called the standby mode. In this state, this unit is designed to consume a very small quantity of power.

IMPORTANT

Please record the serial number of this unit in the space below.

Model:

Serial No.:

The serial number is located on the rear of the unit. Retain this Owner's Manual in a safe place for future reference.

WARNING

TO REDUCE THE RISK OF FIRE OR ELECTRIC SHOCK, DO NOT EXPOSE THIS APPLIANCE TO RAIN OR MOISTURE.

For U.K. customers

If the socket outlets in the home are not suitable for the plug supplied with this appliance, it should be cut off and an appropriate 3 pin plug fitted. For details, refer to the instructions described below.

Note: The plug severed from the mains lead must be destroyed, as a plug with bared flexible cord is hazardous if engaged in a live socket outlet.

Special Instructions for U.K. Model

IMPORTANT

THE WIRES IN MAINS LEAD ARE COLOURED IN ACCORDANCE WITH THE FOLLOWING CODE:

Blue: NEUTRAL

Brown: LIVE

As the colours of the wires in the mains lead of this apparatus may not correspond with the coloured markings identifying the terminals in your plug, proceed as follows: The wire which is coloured BLUE must be connected to the terminal which is marked with the letter N or coloured BLACK. The wire which is coloured BROWN must be connected to the terminal which is marked with the letter L or coloured RED. Making sure that neither core is connected to the earth terminal of the three pin plug.

CONNECTIONS

Never plug in this unit and other components until all connections are completed.

ANTENNA CONNECTIONS

- Each antenna should be connected to the designated terminals correctly, referring to the following figure.
- Both AM and FM indoor antennas are included with this unit. In general, these antennas will probably provide sufficient signal strength. Nevertheless, a properly installed outdoor antenna will give clearer reception than an indoor one. If you experience poor reception quality, an outdoor antenna may result in improvement.

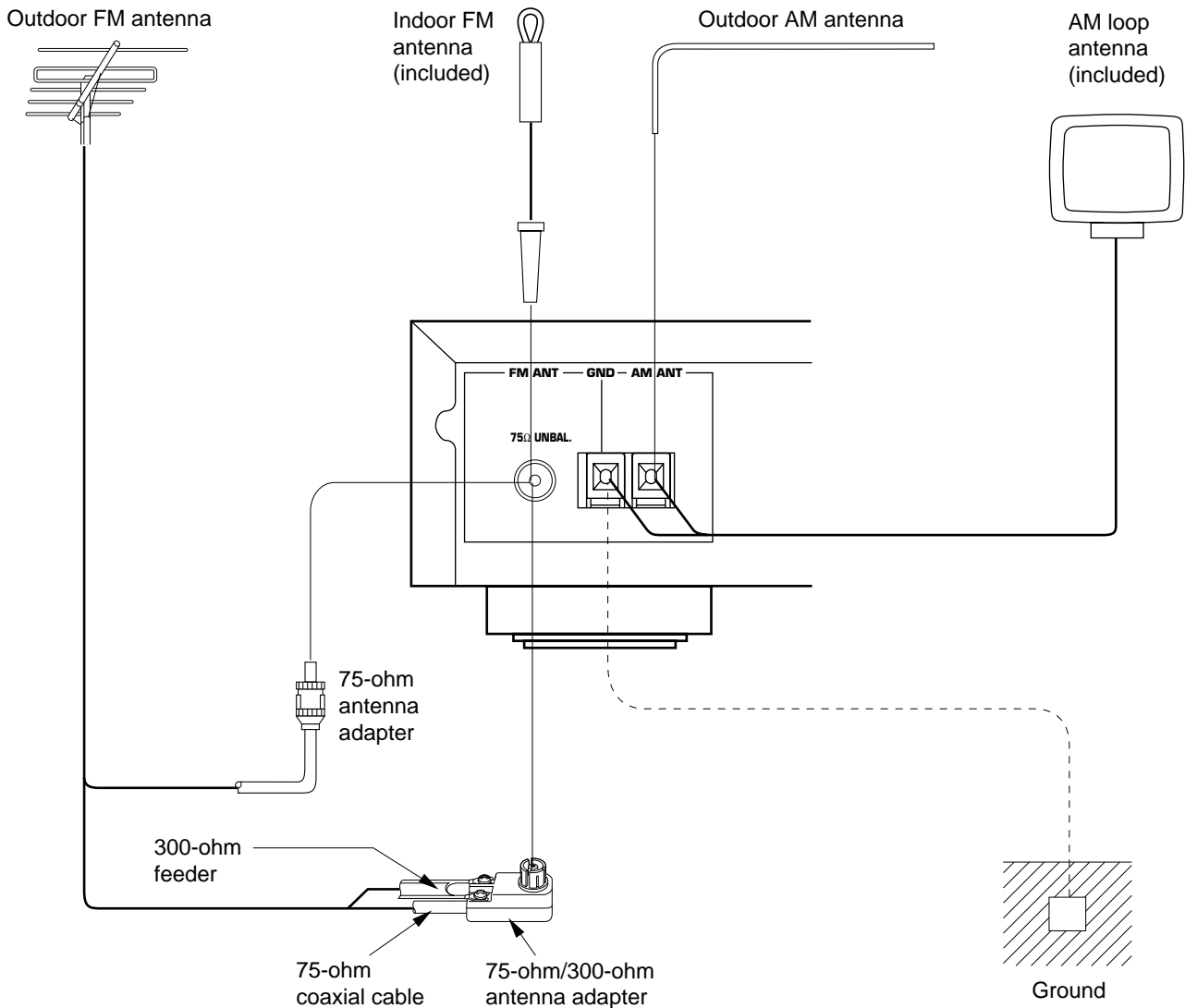

Connecting the indoor FM antenna

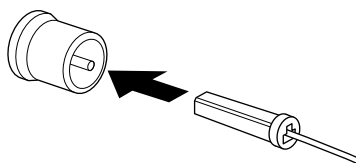

Connecting the AM loop antenna

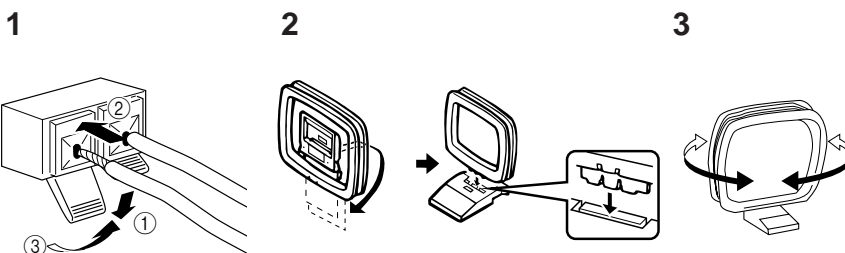

Orient so that the best reception is obtained.

- * If you connect an outdoor FM antenna to this unit, do not connect the indoor FM antenna to this unit.
- * The AM loop antenna should be placed apart from the main unit. The antenna may be hung on a wall.
- * The AM loop antenna should be kept connected, even if an outdoor AM antenna is connected to this unit.

■ Optional outdoor FM antenna

Consult with your dealer or authorized service center about the best method of selecting and erecting an outdoor FM antenna. The choice of the feeder cable is also important. Flat ribbon-shaped twin-lead cable performs well electrically, and is cheaper and somewhat easier to handle when routing it through windows and around rooms. Coaxial cable is more expensive, does a much better job of minimizing interference, is less prone to the effects of weather and close-by metal objects, and is nearly as good a signal conductor as feeder cable, particularly for foam-type coaxial cables. Coaxial cable is somewhat more difficult to install at the point where the cable enters the building. If coaxial cable is selected, make sure the antenna is designed to be used with that type of cable.

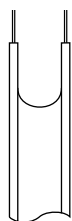

300-ohm feeder cable

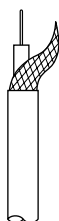

75-ohm coaxial cable

- * Use a 75-ohm/300-ohm antenna adapter (not included) or a 75-ohm antenna adapter (not included) for connections.

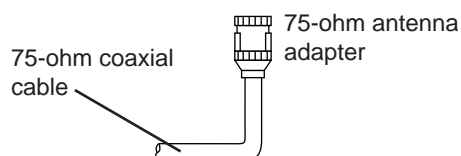
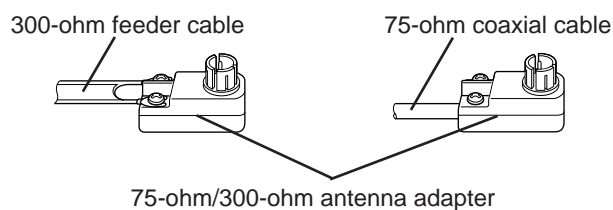

Notes for FM antenna installation

- To minimize automobile ignition noise, locate the antenna as far from heavy traffic as possible.
- Keep the feeder cable or coaxial cable as short as possible. Do not bundle or roll up excess cable.
- The antenna should be at least two meters (6.6 feet) from reinforced concrete walls or metal structures.

■ Optional outdoor AM antenna

In steel buildings or at a great distance from the transmitter, it may be necessary to install an outside long wire antenna.

GND terminal

For maximum safety and minimum interference, connect the **GND** terminal to a good earth ground. A good earth ground is a metal stake driven into moist earth.

CONNECTIONS TO THE AMPLIFIER

- Do not plug in this unit and the amplifier or other component until all connections are completed.
- Be sure that the connections from the left ("L") and right ("R") LINE OUT terminals are connected to the corresponding (left and right) input terminals of the amplifier or other component.
- If you have a YAMAHA amplifier whose terminals on the rear panel are numbered as 1, 2, 3, etc., connections can be made easily by making sure to connect the LINE OUT terminals of this unit to the input terminals of the amplifier numbered 2.

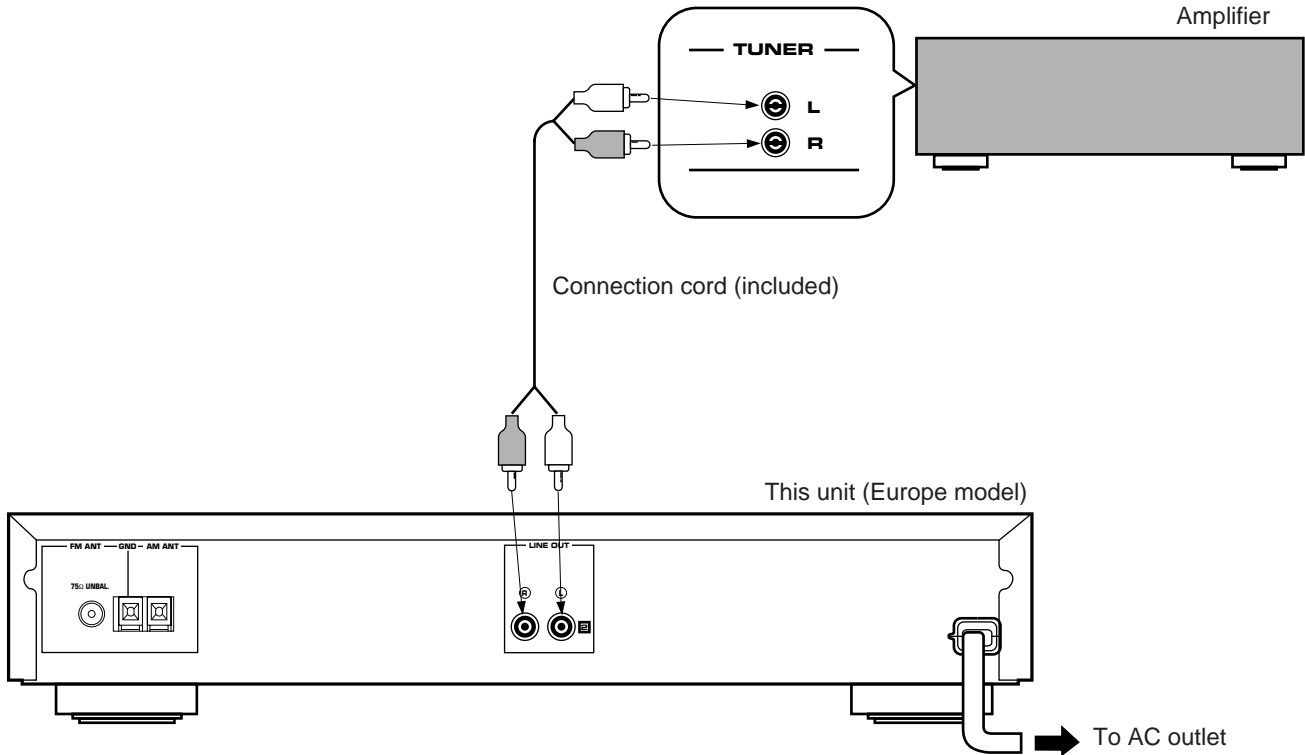

NOTES ABOUT CONTROLLING THIS UNIT WITH THE REMOTE CONTROL TRANSMITTER

This unit has a remote control sensor. It receives signals from a remote control transmitter provided with a YAMAHA amplifier or receiver.

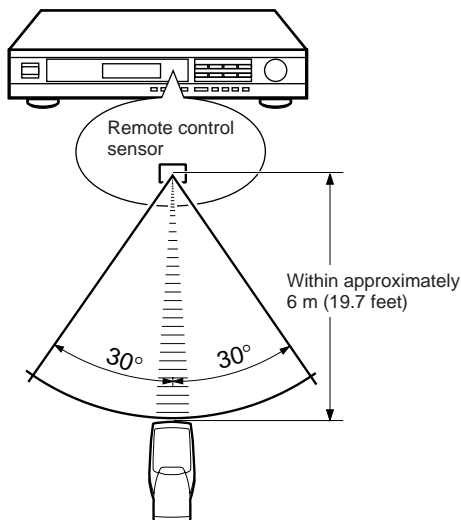

Notes

- There should be no large obstacles between the remote control transmitter and the main unit.
- If the remote control sensor is directly illuminated by strong lighting (especially an inverter type of fluorescent lamp etc.), it might cause the remote control transmitter not to work correctly. In this case, reposition the main unit to avoid direct lighting.

CONTROLS AND THEIR FUNCTIONS

FRONT PANEL

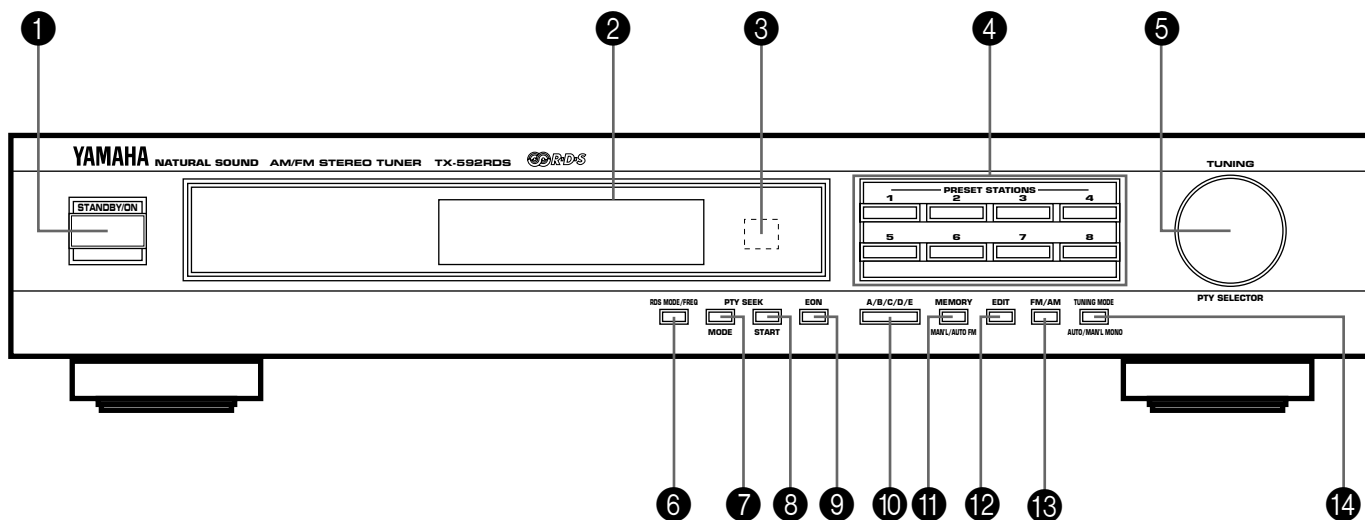

1 STANDBY/ON switch

Press this switch to turn the power to this unit on. Press it again to turn this unit into the standby mode.

Standby mode

In this state, this unit consumes a very small quantity of power to receive infrared-signals from the remote control transmitter.

2 Display panel

Shows station frequencies and various information. (Refer to the next page for details.)

3 Remote control sensor

Receives signals from a remote control transmitter provided with a YAMAHA amplifier or receiver.

4 PRESET STATIONS buttons

Select a preset station number (1 to 8).

5 TUNING (PTY SELECTOR) control

Used to tune in to a desired station. This control is also used to call a preset RDS station by program type.

6 RDS MODE/FREQ button

When an RDS station is received, pressing this button changes the display mode into the PS mode, PTY mode, RT mode and/or CT mode (if the station employs those RDS data services), and frequency display in turn.

7 PTY SEEK MODE button

When this button is pressed, the unit turns into the PTY SEEK mode.

8 PTY SEEK START button

Press this button to begin searching for a station after the desired program type is selected in the PTY SEEK mode.

9 EON button

Press this button to select a desired program type (NEWS, INFO, AFFAIRS, SPORT) when you want to call a radio program of that program type automatically.

10 A/B/C/D/E button

Press this button to select a desired group (A–E) of preset stations.

11 MEMORY (MAN'L/AUTO FM) button

When this button is pressed, the MEMO indicator flashes for about 5 seconds. During this period, press the desired **PRESET STATIONS** button to enter the displayed station into the memory.

When this button is pressed and held for more than 3 seconds, the automatic preset tuning begins. (Refer to page 11 for details.)

12 EDIT button

This button is used to exchange the places of two preset stations with each other.

13 FM/AM button

Press this button to switch the reception band to FM or AM.

14 TUNING MODE (AUTO/MAN'L MONO) button

Press this button to switch the tuning mode to automatic or manual. To select the automatic tuning mode, press this button so that the "AUTO" indicator lights up on the display. To select the manual tuning mode, press this button so that the "AUTO" indicator goes off.

TUNING OPERATIONS

Normally, if station signals are strong and there is no interference, quick automatic-search tuning (AUTOMATIC TUNING) is possible. However, if signals of the station you want to select are weak, you must tune to it manually (MANUAL TUNING).

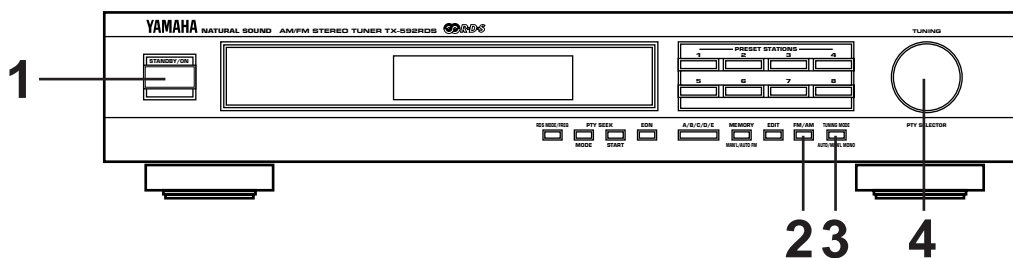

AUTOMATIC TUNING

- 1** Turn the power on.
- 2** Select the reception band (FM or AM) confirming it on the display.
- 3**

Turn the "AUTO" indicator off.
- 4** Tune in to a desired station.

To tune in to a higher frequency, slightly turn the control to the right. To tune in to a lower frequency, slightly turn the control to the left.

 - * If the station where tuning search stops is not the desired one, turn again.
 - * If the tuning search does not stop at the desired station (because the signals of the station are weak), change to the MANUAL TUNING method.

MANUAL TUNING

- 1** Turn the power on.
- 2** Select the reception band (FM or AM) confirming it on the display.
- 3**

Turn the "AUTO" indicator off.
- 4** Tune in to a desired station manually.

Notes

- If you tune to an FM station manually, it is received in monaural mode automatically to increase the signal quality.
- When tuned in to a station, the frequency of the received station is shown on the display. If an RDS station that employs PS data service is received, the frequency is then replaced by the station name. Refer to page 15 for details.

When you finish using this unit

Press the **STANDBY/ON** switch again to turn this unit into the standby mode.

PRESET TUNING

MANUAL PRESET TUNING

This unit can store station frequencies selected by tuning operation. With this function, you can recall any desired station by only selecting the preset station number where it is stored. Up to 40 stations (8 stations x 5 groups) can be stored.

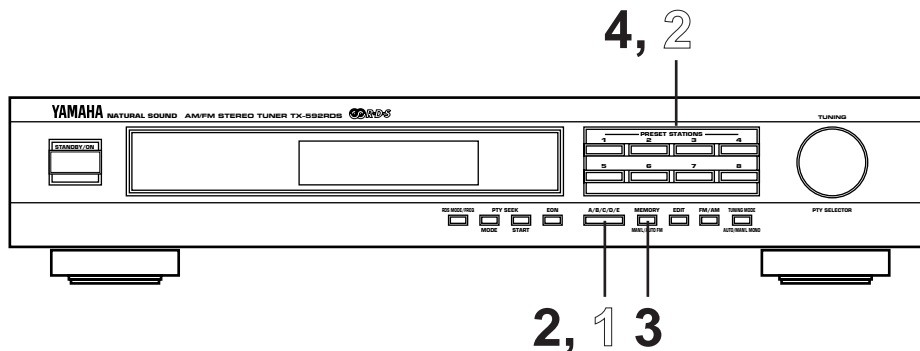

To store stations

- 1 Tune in to a desired station.
(Refer to the previous page for tuning procedure.)
- 2 Select a desired group (A – E) of preset stations confirming it on the display.
- 3 Select the MEMORY button. The "MEMO" indicator flashes on and off for about 5 seconds.

Flashes on and off for about 5 seconds.
- 4 Select a preset station number where you want to program the station before the "MEMO" indicator goes off from the display.

Shows the displayed station has been programmed to A1.

* In the same way, program other stations to A2, A3 ... A8.
 * You can program more stations to preset station numbers on other groups in the same way by selecting other groups in step 2.

To recall a preset station

- 1 Select the group of preset stations.
- 2 Select the preset station number.

Notes

- A new setting can be programmed in place of the former one.
- For presets, the setting of the reception mode (stereo or monaural) is stored along with the station frequency.

Memory back-up

The memory back-up circuit prevents the programmed data from being lost even if this unit is turned into the standby mode or the power plug is disconnected from the AC outlet or the power is cut due to temporary power failure. If, however, the power is cut for more than one week, the memory may be erased. If so, it can be re-programmed by simply following the PRESET TUNING steps.

AUTOMATIC PRESET TUNING

You can also make use of an automatic preset tuning function for RDS stations only. By this function, this unit performs automatic tuning and stores RDS stations with strong signals sequentially. Up to 40 stations are stored automatically in the same way as in the manual preset tuning method on page 10.

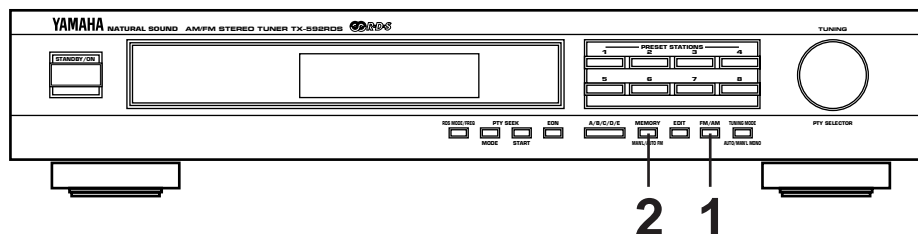

To store stations

1

2

Press and hold for more than 3 seconds.

Flashes.

The automatic preset tuning begins from A1. Received stations are programmed to A1, A2 ... A8 sequentially.
 * If more than 8 stations are received, they are also programmed to the preset station numbers on other groups (B, C, D and E) in that order.

When the automatic preset tuning is finished

The display shows the frequency of the last preset station. Check the contents and the number of preset stations by following the procedure of the section "To recall a preset station" on page 10.

To recall a preset station

Simply follow the procedure of the section "To recall a preset station" on page 10. A recalled station is shown by the frequency or station name on the display.

Notes

- The automatic preset tuning search is performed through all RDS network frequencies until stations are stored up to E8. If the number of received stations is not enough to be stored up to E8, the search will be finished automatically after searching all frequencies.
- With this function, only RDS stations with sufficient signal strength are stored automatically. If the station you want to program is weak in signal strength, tune to it in monaural manually and program it by following the procedure of the section "To store stations" on page 10.
 * There may be a case that this function cannot receive a station which could be received by the automatic tuning method. This is because this function receives a large volume of PI (Program Identification) data along with the station.
- If no station is received by the automatic preset tuning search, the search finishes after "NOTHING" flashes for about 3 seconds on the display.
- You can replace a preset station by another FM or AM station manually by simply following the procedure of the section "To store stations" on page 10.

EXCHANGING PRESET STATIONS

You can exchange the places of two preset stations with each other as shown below.

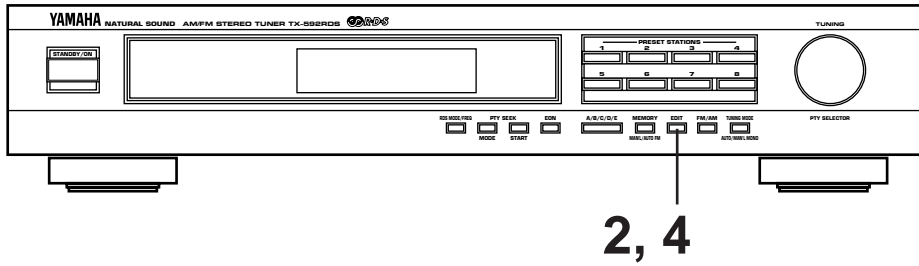

Example)

If you want to shift the preset station on E1 to A5, and vice versa.

1 Recall the preset station on E1 (by following the method of "To recall a preset station" on page 10).

2

Flashes.

3 Next, recall the preset station on A5 by following the same method with step 1.

Flashes.

4

Lights up for a moment.

Shows the exchange of stations is completed.

RECEIVING RDS STATIONS

RDS (Radio Data System) is a data transmission system gradually being introduced by FM stations in many countries. Stations using this system transmit an inaudible stream of data in addition to the normal radio signal.

RDS data contains various information, such as PI (Program Identification), PS (Program Service name), PTY (Program Type), RT (Radio Text), CT (Clock Time), EON (Enhanced Other Networks), etc.

RDS function is carried out among the network stations.

* This unit utilizes PI, PS, PTY, RT, CT and EON to receive RDS broadcast stations.

Displaying RDS data

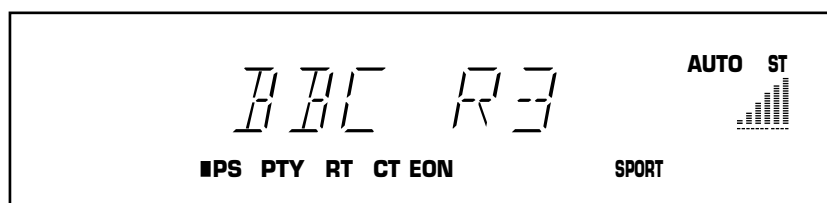

This unit can be turned into the following five modes to display RDS data.

PS (Program Service name) mode:

Displays the name of the RDS station now being received instead of the frequency.

PTY (Program Type) mode:

Displays the type of the program on the RDS station now being received. There are 15 program types to classify RDS stations. Refer to the next page for details.

RT (Radio Text) mode:

Displays information about the program (such as title of the song, name of the singer, etc.) on the RDS station now being received.

CT (Clock Time) mode:

Displays current time. This signal comes from the RDS station now being received.

EON (Enhanced Other Networks) mode:

Automatically receives a program of the designated program type when its broadcast starts, in place of the program now being received. When the broadcast of the called program ends, the previously received program (or another program on the same station) is recalled.

Program types in the PTY mode

NEWS	News: Short accounts of facts, events and publicly expressed views, reportage and actuality.	VARIED	Varied: Used for mainly speech-based programs usually of light-entertainment nature, not covered by above categories. Examples are: quizzes, panel games, personality interviews, comedy and satire.
AFFAIRS	Current affairs: Topical program expanding or enlarging upon the news, generally in different presentation style or concept, including documentary debate, or analysis.	POP M	Pop: Commercial music, which would generally be considered to be of current popular appeal, often featuring in current or recent record sales charts.
INFO	Information: Program whose purpose is to impart advice in the widest sense, including meteorological reports and forecasts, consumer affairs, medical help, etc.	ROCK M	Rock: Contemporary modern music, usually written and performed by young musicians.
SPORT	Sport: Program concerned with any aspect of sport.	M.O.R. M	M.O.R.: (Middle of the Road Music). Common term to describe music considered to be “easy-listening”, as opposed to Pop, Rock or Classical. Music in this category is often but not always, vocal, and usually of short duration (<5 min.)
EDUCATE	Education: Program intended primarily to educate, of which the formal element is fundamental.	LIGHT M	Light classics: Classical Musical for general, rather than specialist appreciation. Examples of music in this category are instrumental music, and vocal or choral works.
DRAMA	Drama: All radio plays and serials.	CLASSICS	Serious classics: Performances of major orchestral works, symphonies, chamber music etc., and including Grand Opera.
CULTURE	Culture: Programs concerned with any aspect of national or regional culture, including religious affairs, philosophy, social science, language, theatre, etc.	OTHER M	Other music: Musical styles not fitting into any of the above categories. Particularly used for specialist music, of which Jazz, Rhythm & Blues, Folk, Country, and Reggae are examples.
SCIENCE	Science: Programs about the natural sciences and technology.		

Changing the RDS modes

When an RDS station is received, "PS", "PTY", "RT" and/or "CT" that correspond to the RDS data services employed by the station light up on the display. By pressing the **RDS MODE/FREQ** button once or more, you can change the display mode among the RDS modes employed by the received station in the order shown below. (The RDS mode not employed by the station cannot be selected.) Illumination of the indicator on the head of a name of RDS mode shows that the corresponding RDS mode is now selected.

* When an RDS station is received, do not press the **RDS MODE/FREQ** button until one or some names of RDS modes light up on the display. If the button is pressed before one or some names light up on the display, the mode cannot be changed. This is because the unit has not received all of the RDS data on the station yet.

* If no name of RDS mode lights up on the display, the mode cannot be changed.

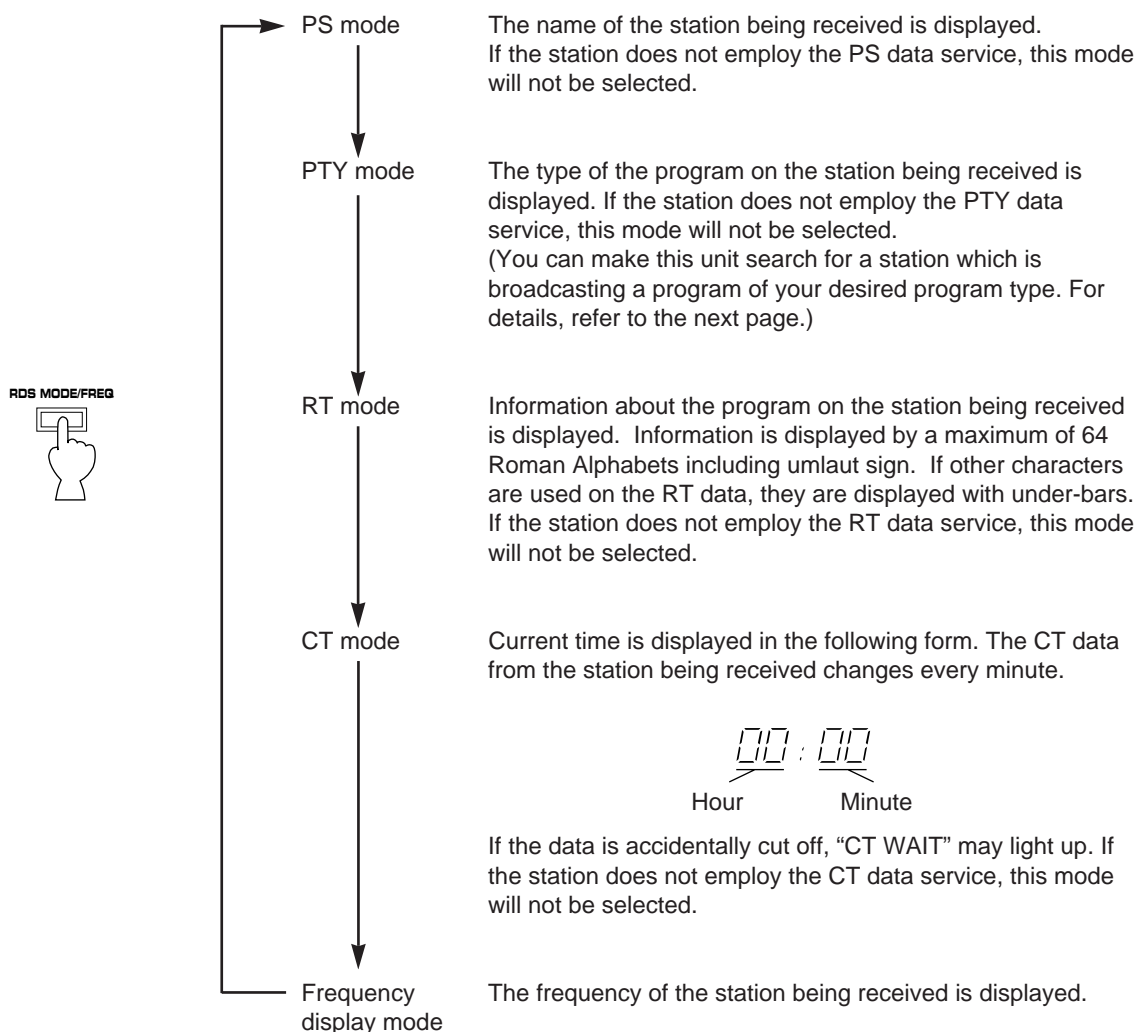

Notes

- RDS data service cannot be utilized by this unit if the received signal is not strong enough. Especially, the RT (Radio Text mode) needs much data to be received, so it may occur that RT mode cannot be displayed even if other RDS modes (PS, PTY, etc.) are displayed.
- There may be a case that RDS data reception is not possible due to poor reception conditions. If so, press the **TUNING MODE** button so that the "AUTO" indicator goes off from the display. Though the reception mode is changed to monaural by this operation, when you change the display to an RDS mode, RDS data may be displayed.
- If the signal strength gets weakened by external interference during receiving an RDS station, the RDS data service may be cut off suddenly and "...WAIT" will light up on the display.

Calling a program of your desired program type from among preset RDS stations (PTY SEEK)

By designating a program type, the unit automatically searches all preset stations for an RDS station which broadcasts a program of that program type.

* There are 15 program types to classify RDS stations. For details, refer to page 14.

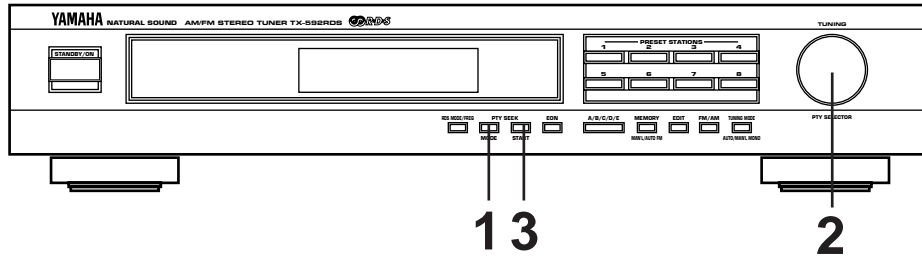

1 Turn the unit into the PTY SEEK mode.

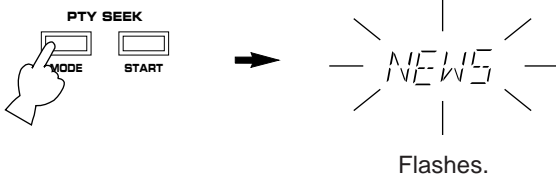

* The program type of the station now being received or "NEWS" flashes on the display.

2 Select the desired program type.

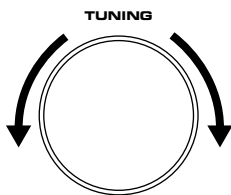

3 Begin searching all preset RDS stations.

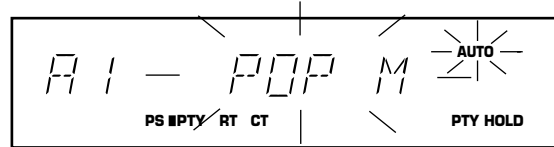
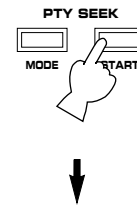

* The "PTY HOLD" indicator lights up on the display.

- If a station which broadcasts a program of the program type is found, the unit stops at the station and the program type lights up. If the station has PS data, after that, it turns into the PS mode.
- If the called station is not the desired one, press the **PTY SEEK START** button once more. The unit begins searching for another station which broadcasts a program of the same program type.
- If no station is found, "NOTHING" appears and then returns to frequency display. If the station has PS data, after that, it turns into the PS mode.

* If the **PTY SEEK START** button is pressed once more during searching, this mode is canceled and turns into the frequency display. If the station has PS data, after that, it turns into the PS mode.

To cancel this function

If the **PTY SEEK MODE** button is pressed once more, the PTY SEEK mode is canceled and turns into the frequency display. If the station has PS data, after that, it turns into the PS mode.

Making this unit call a program of your desired program type automatically when its broadcast starts

This function uses the EON (Enhanced Other Networks) data service on the RDS station network.

By only selecting a desired program type (NEWS, INFO, AFFAIRS or SPORT), this unit automatically searches all preset RDS stations for a station that broadcasts a program of that program type in the background, and, if found, receives a program when its broadcast starts in place of the program now being received.

* This function can be used only when an RDS station that employs the EON-PTY data service is received. (When such a station is received, the "EON" indicator lights up on the display.)

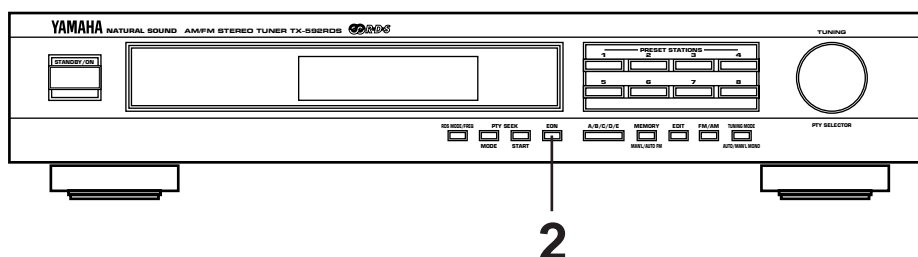

- 1** Make sure that the "EON" indicator is illuminated on the display.

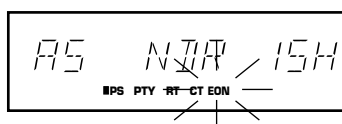

* If the "EON" indicator is not illuminated on the display, receive an (or another) RDS station so that the "EON" indicator lights up on the display.

- 2** Select a desired program type, NEWS, INFO, AFFAIRS or SPORT.

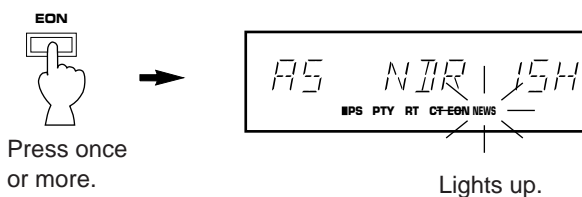

The search is performed among all preset RDS stations in the background. If a program is found, the program is automatically received when its broadcast starts.

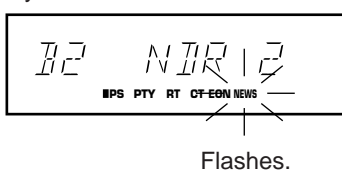

- 3** When the broadcast of the called program ends, the previously received program (or another program on the same station) is recalled.



To cancel this function

Press the **EON** button once or more, so that no program type name lights up on the display.

TROUBLESHOOTING

If the unit fails to operate normally, check the following points to determine whether the fault can be corrected by the simple measures suggested. If it cannot be corrected, or if the fault is not listed in the SYMPTOM column, disconnect the power cord and contact your authorized YAMAHA dealer or service center for help.

	SYMPTOM	CAUSE	REMEDY
FM	Crackling sounds from time to time (especially in weak signal areas).	Ignition noise from passing vehicles.	The FM antenna should be put up as high as possible, away from the road, and a coaxial cable used.
		Noise from thermostats or other electrical equipment.	Attach a noise suppressor to the equipment causing the noise.
	FM stereo reception is noisy.	Because of the characteristics of FM stereo broadcasts, this is limited to cases where the transmitter is far away or the antenna input is poor.	Check the antenna connections. Try using a high quality directional FM antenna. Set the TUNING MODE button to the manual tuning mode.
	The ST indicator flickers and reception is noisy.	Insufficient antenna input.	Use an antenna appropriate for the reception condition in your area.
		Not tuned correctly.	Tune again.
	There is distortion and clear reception cannot be obtained even with a good FM antenna.	There is multipath interference.	Adjust antenna placement to eliminate multipath interference.
	No stereo effect even with a stereo broadcast.	The TUNING MODE button is set to the manual tuning mode.	Set the button so that the "AUTO" indicator lights up on the display.
	A desired station cannot be tuned in with Automatic tuning.	The station is too weak.	Use the manual tuning mode. Use a high quality directional FM antenna.
Previously preset stations can no longer be tuned in.	The tuner has been unplugged for a long period.	Repeat the presetting procedure.	
AM	Insufficient sensitivity.	Weak signal or loose antenna connections.	Tighten the AM loop antenna connections and rotate it for best reception.
	A desired station cannot be tuned in with Automatic tuning.		Use the manual tuning mode.
	There are continuous crackling and hissing noises.	These noises result from lightning, fluorescent lamps, motors, thermostats and other electrical equipment.	Use an outdoor antenna and a ground wire. This will help somewhat but it is difficult to eliminate all noises.
	There are buzzing and whining noises (especially in the evening).	Another station is interfering with the received station.	This is impossible to remedy.
A television set is being used nearby.		Relocate this unit away from the TV.	
GENERAL	It happens that this unit does not work normally.	There is an influence of strong external noise (lightning, excessive static electricity, etc.) or a misoperation on this unit while using this unit.	Turn this unit into the standby mode and disconnect the AC power cord from the AC outlet. After about 30 seconds have passed, connect the power and operate this unit again.

SPECIFICATIONS

FM SECTION

Tuning Range	87.5 to 108 MHz
Usable Sensitivity (DIN)	
75 ohms Mono (S/N 26 dB)	0.9 μ V
75 ohms Stereo (S/N 46 dB).....	24 μ V
Selectivity (two signals, 40 kHz Dev., \pm 300 kHz)	70 dB
Signal-to-Noise Ratio (DIN-Weighted)	
Mono (40 kHz Dev.)	75 dB
Stereo (40 kHz Dev.)	70 dB
Harmonic Distortion (1 kHz)	
Mono	0.1%
Stereo.....	0.2%
Stereo Separation (1 kHz)	50 dB
Frequency Response	
20 Hz to 15 kHz	0 \pm 1.5 dB
Output Level	
40 kHz Dev.	500 mV

AM SECTION

Tuning Range	531 to 1,611 kHz
Usable Sensitivity	200 μ V/m
Signal-to-Noise Ratio.....	50 dB
Harmonic Distortion; 1 kHz	0.3%
Output Level (30% mod. 1 kHz)	200 mV

GENERAL

Power Supply	230V, 50 Hz
Power Consumption	7W
Dimensions (W x H x D)	435 x 86 x 289 mm (17-1/8" x 3-3/8" x 11-3/8")
Weight	3.2 kg (7 lbs. 1 oz.)
Accessories	Audio connection cord AM loop antenna Indoor FM antenna 75-ohm/300-ohm antenna adapter (U.K. model only)

* Specifications subject to change without notice.

Nous vous remercions d'avoir porté votre choix sur ce syntonisateur stéréo YAMAHA.

CARACTERISTIQUES

- Multifonctions pour la réception des émissions RDS
- Préréglage de syntonisation aléatoire pour 40 stations
- Syntonisation préréglée automatique des stations RDS
- Mémoire de station à statuts multiples
- Fonction de permutation des stations préréglées (montage préréglé)
- Syntonisation à encodeur rotatif, munie d'un verrouillage de syntonisation
- Syntonisation par synthétiseur PLL direct

TABLE DES MATIERES

ACCESSOIRES FOURNIS.....	2
ATTENTION.....	20
CONNEXIONS.....	21
LES COMMANDES ET LEURS FONCTIONS.....	24
SYNTONISATION.....	26
SYNTONISATION PREREGLEE.....	27
RECEPTION DES STATION RDS	30
EN CAS DE DIFFICULTE.....	35
CARACTERISTIQUES TECHNIQUES.....	36

ATTENTION: TENIR COMPTE DES PRECAUTIONS CI-DESSOUS AVANT DE FAIRE FONCTIONNER L'APPAREIL.

1. Cet appareil est un syntonisateur stéréo sophistiqué. Pour garantir un fonctionnement correct et les meilleures performances, lire ce manuel avec attention.
2. Bien choisir l'emplacement de l'appareil. Eviter de le placer directement au soleil ou près d'une source de chaleur. Eviter aussi les endroits sujets aux vibrations et à la poussière excessive, à la chaleur, au froid et à l'humidité. Le tenir éloigné de sources de bourdonnements comme des transformateurs ou des moteurs.
3. Ne pas ouvrir le coffret car ceci risque de provoquer des endommagements de l'appareil ou des chocs électriques. Si un objet pénètre dans l'appareil, contacter votre revendeur local.
4. Lorsqu'on prévoit de ne pas utiliser cet appareil pendant longtemps (pendant les vacances, par exemple), débrancher le cordon d'alimentation CA de la prise de courant secteur.
5. Pour éviter des endommagements dus à l'orage, débrancher la prise d'alimentation CA et débrancher le câble d'antenne en cas d'orage.
6. Lors du débranchement de la prise murale, toujours tirer directement sur la prise; ne jamais tirer sur le cordon.
7. Ne pas forcer lors de la manipulation des commutateurs et boutons.
8. Lors du déplacement de l'appareil, bien débrancher tout d'abord la prise d'alimentation et retirer tous les câbles reliant l'appareil à d'autres éléments.
9. Ne pas essayer de nettoyer cet appareil avec des solvants chimiques car ceci risque d'abîmer le fini. Utiliser un chiffon propre et sec.
10. Bien lire la section "EN CAS DE DIFFICULTE" de ce manuel pour obtenir des renseignements sur les erreurs de fonctionnement communes avant de conclure que votre appareil est en panne.
11. Garder ce manuel dans un endroit sûr pour une référence ultérieure.

Cet appareil n'est pas déconnecté de la source d'alimentation CA tant qu'il est branché à la prise secteur, même si l'appareil lui-même est mis hors tension. Cet état est appelé mode d'attente. Dans cet état, l'appareil consomme une très faible quantité de courant.

IMPORTANT

Noter le numéro de série de votre appareil dans l'espace ci-dessous.

Modèle:

N° de série:

Le numéro de série se trouve à l'arrière de l'appareil. Garder le manuel d'instructions dans un endroit sûr pour une référence future.

AVERTISSEMENT

Afin d'éviter tout risque d'incendie ou d'électrocution, ne pas exposer l'appareil à la pluie ni à l'humidité.

CONNEXIONS

Ne jamais brancher cet appareil et les autres composants avant d'avoir accompli tous les raccordements.

RACCORDEMENTS DES ANTENNES

- Raccorder chaque antenne correctement aux bornes désignées, selon les schémas ci-dessous.
- Les deux antennes AM et FM intérieures sont fournies avec cet appareil. En général, ces antennes sont d'une force de signal adéquate. Cependant, une antenne extérieure installée correctement donnera une réception plus claire qu'une antenne intérieure. Si vous obtenez une qualité de réception médiocre, une antenne extérieure pourra améliorer la situation.

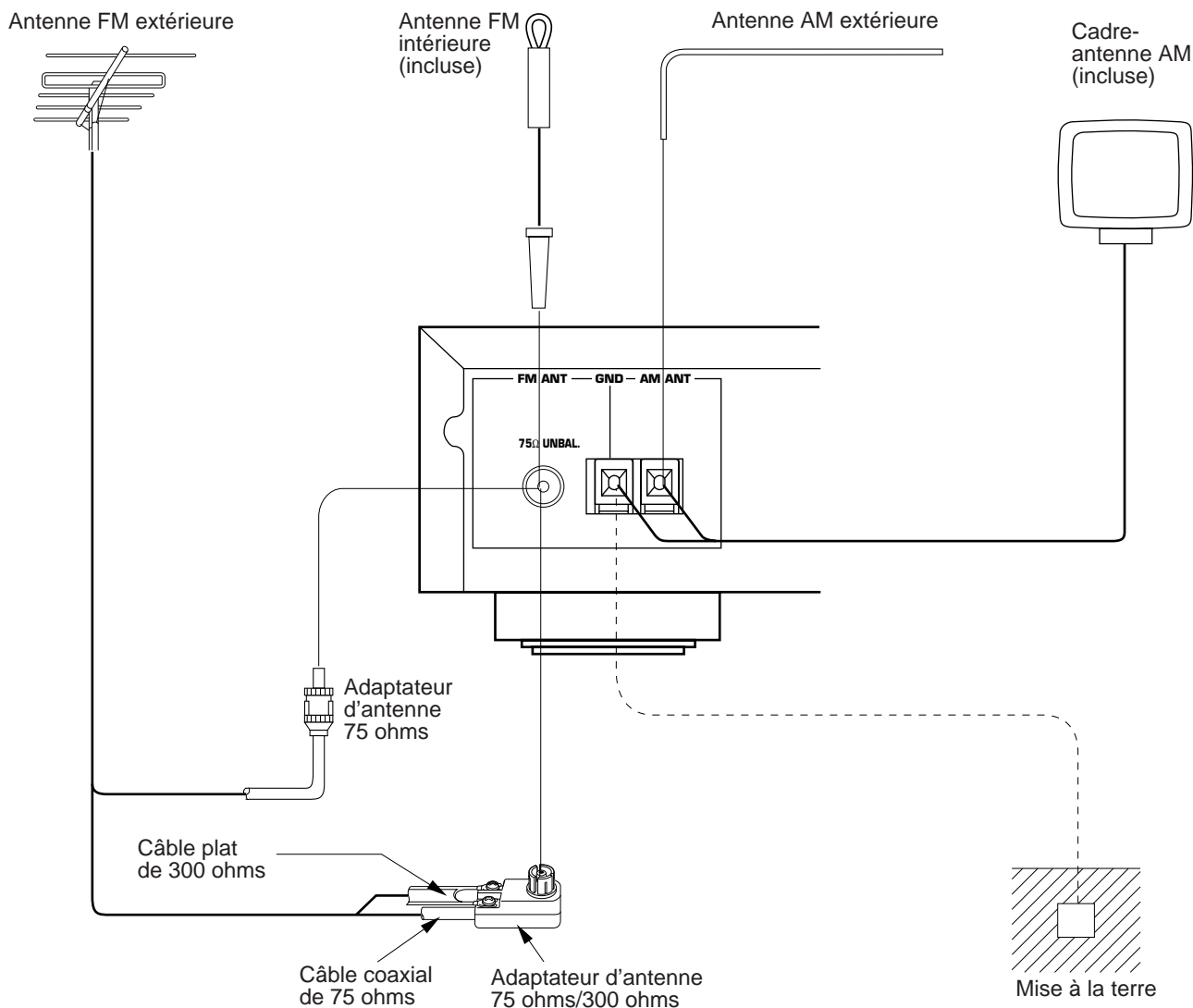

Raccordement de l'antenne FM intérieure

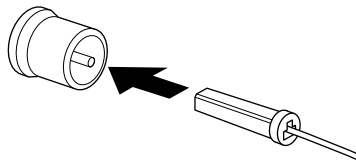

Raccordement de le cadre-antenne AM

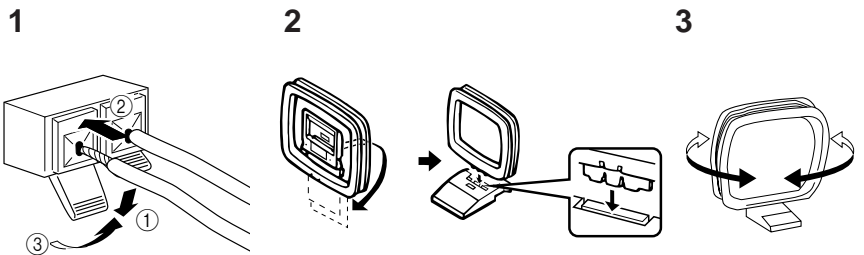

Orienter l'antenne de manière à obtenir la meilleure réception.

- * Au cas où une antenne FM extérieure est déjà connectée à cet appareil, ne pas y connecter en plus une antenne FM intérieure.
- * Le cadre-antenne AM doit être placé à un endroit séparé de l'appareil principal.
- * Toujours laisser le cadre-antenne AM branchée, même si on utilise aussi une antenne AM extérieure.

■ Antenne FM extérieure optionnelle

Consultez votre concessionnaire ou un service après-vente officiel au sujet de la meilleure méthode de choix et de mise en place d'une antenne FM extérieure.

Le choix du fil est aussi important. Un fil double en forme de ruban plat fonctionne bien électriquement, est meilleur marché et est plus facile à faire passer par les fenêtres et dans les pièces. Un câble coaxial est plus cher, fonctionne mieux pour minimiser les interférences, est moins sujet aux intempéries et aux objets de métal proches et c'est presque un aussi bon conducteur que le câble plat. Ce dernier point est en particulier vrai pour les câbles coaxiaux de type à mousse. Le câble coaxial est plus difficile à installer au point où le câble pénètre dans le bâtiment. Si le câble coaxial est sélectionné, s'assurer que l'antenne est conçue pour ce type de câble.

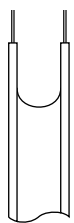

Câble plat de 300 ohms

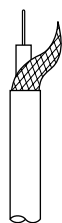

Câble coaxial de 75 ohms

- * Utiliser un adaptateur d'antenne 75 ohms/300 ohms (non fourni) ou un adaptateur 75 ohm (non fourni).

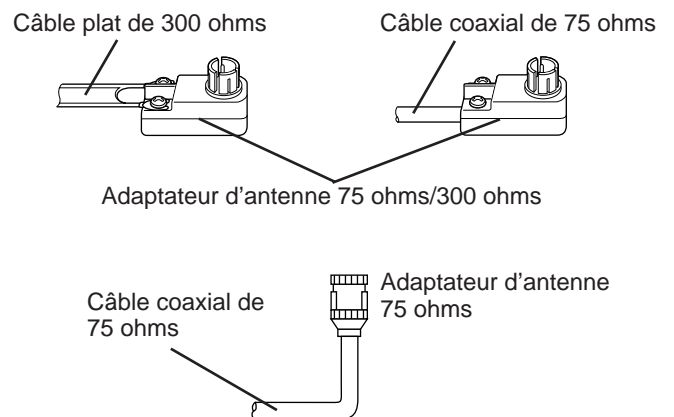

Remarques pour les installations de l'antenne FM

- Pour minimiser le bruit d'allumage des voitures, localiser l'antenne aussi loin que possible de la circulation routière.
- Maintenir le câble plat ou coaxial le plus court possible. Ne pas lier ni enrouler le câble en excès.
- L'antenne doit être à au moins deux mètres de murs en béton armé ou de structures de métal.

■ Antenne AM extérieure optionnelle

Dans des bâtiments d'acier ou à une grande distance de l'émetteur, il peut être nécessaire d'installer une antenne à long fil à l'extérieur.

Borne de mise à la terre (GND)

Pour une sécurité maximale et une interférence minimale, raccorder la borne **GND** à une bonne mise à la terre. Une bonne prise de terre se fait par un piquet de métal planté dans une terre humide.

RACCORDEMENTS A L'AMPLIFICATEUR

- Ne pas brancher cet appareil et l'amplificateur ou des autres composants avant d'avoir effectué toutes les connexions.
- Veiller à ce que les câbles provenant des bornes gauche (L) et droite (R) de sortie LINE OUT soient bien connectés aux bornes d'entrée correspondantes (gauche et droite) de l'amplificateur ou de tout autre appareil.
- Si on a un amplificateur YAMAHA dont les bornes du panneau arrière sont numérotées 1, 2, 3, etc., il est possible d'effectuer facilement les raccordements en raccordant les bornes LINE OUT de cet appareil aux bornes d'entrée numérotées 2 de l'amplificateur.

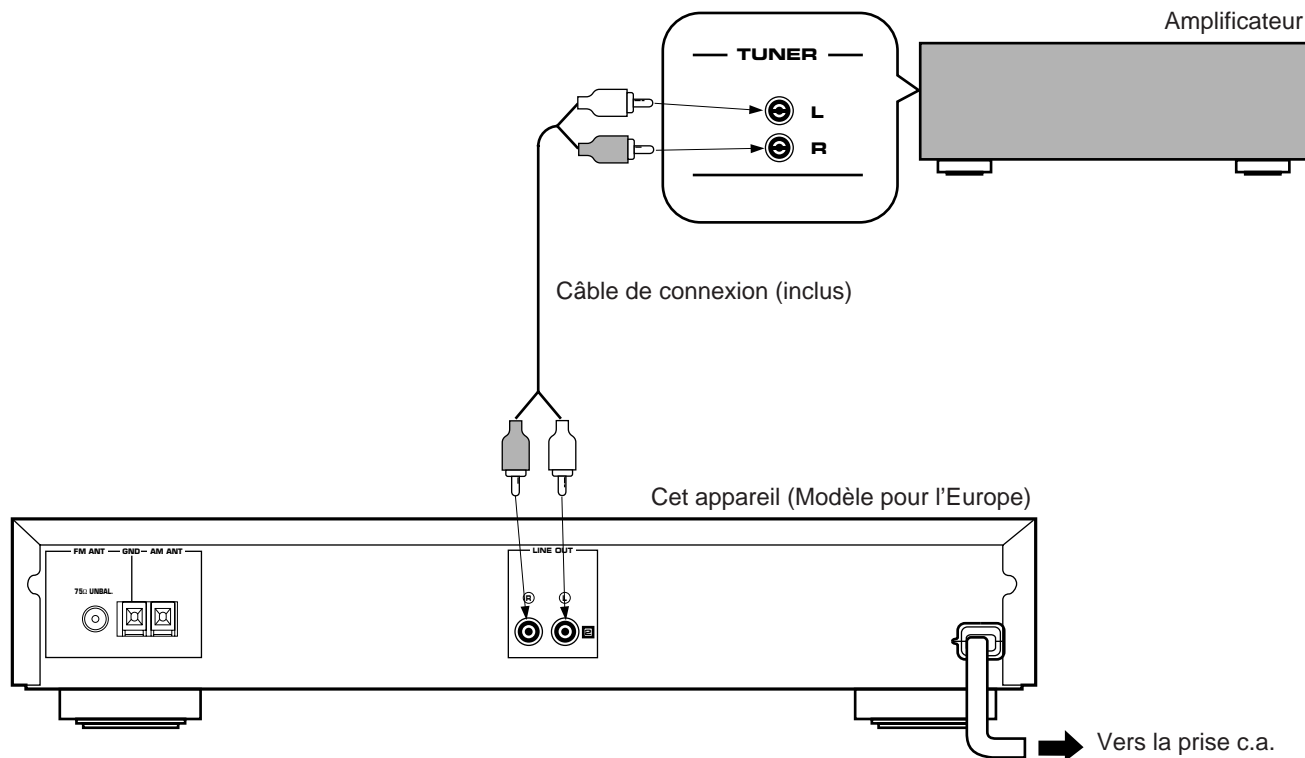

REMARQUES CONCERNANT L'UTILISATION DE CET APPAREIL AU MOYEN DE LA TELECOMMANDE

Cet appareil possède un détecteur de télécommande. Il reçoit les signaux provenant de la télécommande fournie avec un amplificateur ou un récepteur YAMAHA.

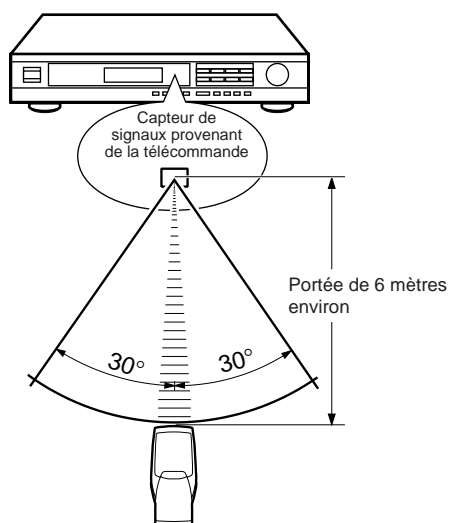

Remarques

- En outre, veiller à ce qu'il n'y ait aucun obstacle entre la télécommande et l'appareil.
- Si le détecteur de télécommande est exposé directement à une forte lumière (provenant d'une lampe fluorescente de type inverseur, etc.), il se peut que la télécommande ne fonctionne pas correctement. Dans ce cas, changer la position de l'appareil principal de façon à éviter une exposition directe.

LES COMMANDES ET LEURS FONCTIONS

PANNEAU AVANT

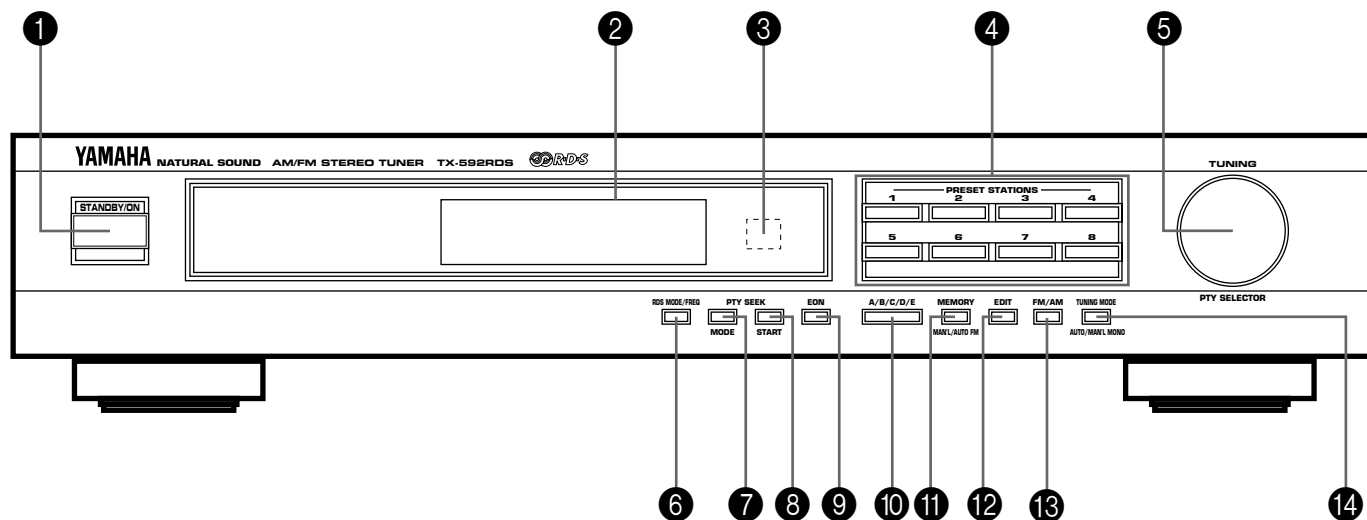

1 Interrupteur d'attente/marche (STANDBY/ON)

Le presser pour mettre cet appareil en marche. Le presser à nouveau pour mettre cet appareil en mode d'attente.

Mode d'attente

Dans cet état, cet appareil consomme une très faible quantité de courant lui permettant de recevoir les signaux infrarouge de la télécommande.

2 Panneau d'affichage

Indique les fréquences des stations et diverses informations. (Pour plus de détails, se reporter à la page suivante.)

3 Capteur de télécommande

Il reçoit les signaux provenant de la télécommande fournie avec un amplificateur ou un récepteur YAMAHA.

4 Touches de stations pré-réglées (PRESET STATIONS)

Ils permettent de sélectionner un numéro de station pré-réglée (1 à 8).

5 Commande de syntonisation/sélecteur PTY (TUNING, PTY SELECTOR)

Utilisée pour syntoniser une station désirée. Cette commande est aussi utilisée pour rappeler une station RDS pré-réglée par type de programme.

6 Touche de RDS mode/fréquence (RDS MODE/FREQ)

Lorsqu'une station RDS est reçue, des pressions sur cette touche font passer le mode d'affichage aux modes PS, PTY, RT et/ou CT (si la station utilise les services des données RDS) et à l'affichage de la fréquence, successivement dans cet ordre.

7 Touche de mode de recherche PTY (PTY SEEK MODE)

Lorsqu'on appuie sur cette touche, l'appareil passe en mode PTY SEEK.

8 Touche de départ de recherche PTY (PTY SEEK START)

Appuyer sur cette touche pour commencer la recherche d'une station après avoir sélectionné le type de programme désiré dans le mode PTY SEEK.

9 Touche d'Autres Réseaux Accentués (EON)

Appuyer sur cette touche pour sélectionner un type de programme désiré (NEWS, INFO, AFFAIRS, SPORT) lorsqu'on veut appeler automatiquement un programme radio de ce type.

10 Touche A/B/C/D/E

Appuyer sur cette touche pour sélectionner un groupe désiré (A-E) de stations pré-réglées.

11 Touche de mémoire/FM auto/manuel (MEMORY, MAN'L/AUTO FM)

Quand cette touche est pressée, l'indicateur MEMO clignote pendant environ 5 secondes. Pendant cette période, presser la touche **PRESET STATIONS** désirée pour mémoriser la station affichée. Cette touche s'utilise aussi pour mémoriser le nom de la station.

Lorsqu'on maintient cette touche enfoncée pendant plus de 3 secondes, la syntonisation pré-réglée automatique commence. (Pour plus de détails, voir la page 28.)

12 Touche Edition (EDIT)

Cette touche est utilisée pour permuter les positions de deux stations pré-réglées.

13 Touche FM/AM

Presser cette touche pour commuter la gamme de réception sur FM ou AM.

14 Touche de mode de syntonisation automatique/manuel mono (TUNING MODE, AUTO/MAN'L MONO)

Appuyer sur cette touche pour passer sur le mode de syntonisation automatique ou manuel. Pour sélectionner le mode de syntonisation automatique, appuyer sur cette touche de manière que l'indication "AUTO" s'allume sur l'affichage. Pour sélectionner le mode de syntonisation manuel, appuyer sur cette touche de manière que l'indication "AUTO" s'éteigne.

PANNEAU D’AFFICHAGE

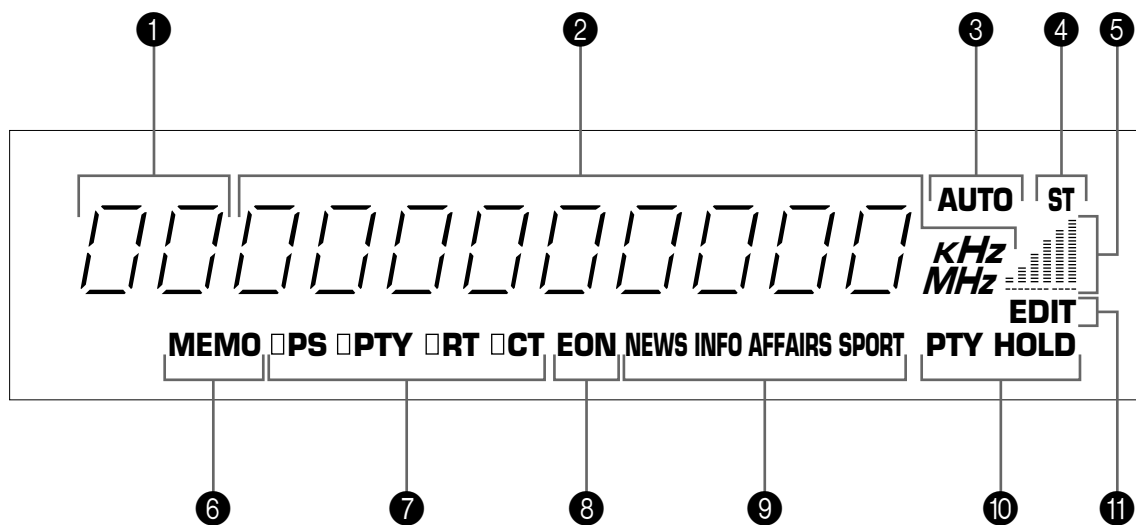

1 Indicateur de station pré réglée

Affiche le groupe (A/B/C/D/E) et le numéro (1 à 8) d'une station pré réglée.

2 Affichage de fréquence de station

Affiche la gamme et la fréquence ou les informations de la station reçue.

3 Indicateur de syntonisation automatique (AUTO)

S'allume lorsque cet appareil est dans le mode de syntonisation automatique.

4 ST (STEREO) indicator

S'allume lorsque cet appareil est dans le mode de syntonisation automatique.

5 Compteur de niveau de signal

Indique le niveau de signal de la station reçue. Si des interférences fantômes sont détectées, l'indication du niveau du signal diminue.

6 Indicateur de mémoire (MEMO)

Quand la touche **MEMORY** est pressée, cet indicateur clignote pendant environ 5 secondes. Pendant cette période, la station affichée peut être mémorisée avec la touche **A/B/C/D/E** et une des touches **PRESET STATIONS**.

7 Indicateurs de mode RDS

Le(s) nom(s) du (des) mode(s) RDS utilisé(s) par la station RDS actuellement reçue s'allume(nt). Lorsque l'indicateur placé devant le nom s'allume, ceci indique que le mode RDS correspondant est actuellement sélectionné.

8 Indicateur des données EON

S'allume lorsqu'une station RDS utilisant le service des données EON-PTY est reçue.

9 Indicateur de nom de type de programme

Le nom sélectionné dans le mode EON s'allume.

10 Indicateur de recherche PTY HOLD

S'allume pendant que la recherche en mode PTY SEEK est effectuée.

11 Indicateur de montage EDIT



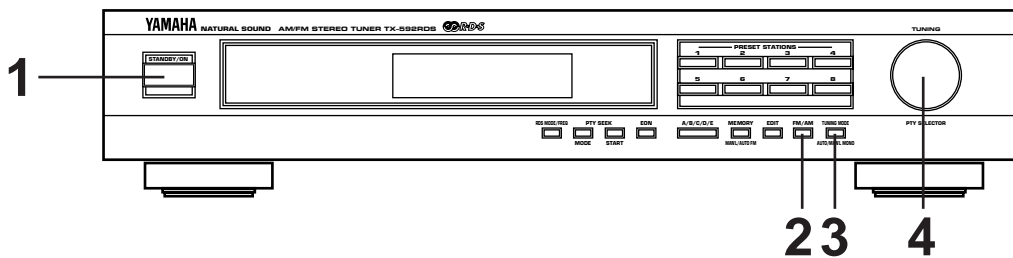

Il se met à clignoter lorsqu'on appuie une première fois sur la touche **EDIT** pour changer les stations pré réglées, et il s'allume momentanément lorsqu'on appuie une deuxième fois sur la touche **EDIT** pour indiquer que le changement a été correctement effectué.

SYNTONISATION

Lorsque les signaux des stations sont forts et qu'il n'y a pas d'interférences, la syntonisation rapide avec recherche automatique (SYNTONISATION AUTOMATIQUE) est possible. Cependant, si les signaux de la station désirée sont faibles, il faudra avoir recours à une syntonisation manuelle (SYNTONISATION MANUELLE).

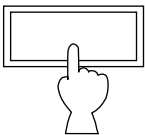

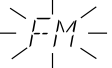
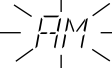

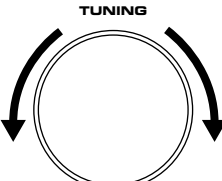

SYNTONISATION AUTOMATIQUE

- 1** Mettre l'appareil sous tension. 
- 2** Sélectionner la gamme (FM ou AM) de la station désirée, tout en la vérifiant sur l'affichage.
 →  ou 
- 3**  → 
- 4** Syntoniser sur la station désirée.

Pour syntoniser une fréquence plus élevée, tourner légèrement la commande vers la droite. Pour syntoniser une fréquence plus basse, tourner légèrement la commande vers la gauche.

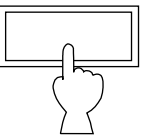
- * Lorsque le mécanisme de recherche de station s'arrête sur une station qui n'est pas la station désirée, tourner à nouveau la commande.
- * Lorsque le mécanisme de recherche de station ne s'arrête pas sur la station désirée (parce que les signaux de la station d'émission sont trop faibles), employer la méthode de SYNTONISATION MANUELLE décrite à la page suivante.

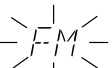
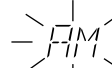
SYNTONISATION MANUELLE

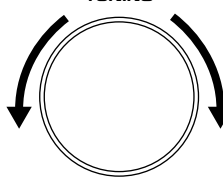
- 1** Mettre l'appareil sous tension. 
- 2** Sélectionner la gamme (FM ou AM) de la station désirée, tout en la vérifiant sur l'affichage.
 →  ou 
- 3**  → Eteindre l'indication "AUTO".
- 4** Syntoniser manuellement sur la station désirée.

Remarques

- Lorsqu'on syntonise l'appareil manuellement sur une station FM, cette station est reçue en mode mono, pour permettre d'améliorer la qualité de réception des signaux.
- Lorsqu'une station est syntonisée, la fréquence de la station reçue s'affiche. Si une station RDS utilisant le service de données PS est reçue, la fréquence est alors remplacée par le nom de la station. Pour plus de détails, se reporter à la page 32.

Après avoir utilisé cet appareil

Appuyer à nouveau sur l'interrupteur **STANDBY/ON** pour faire passer cet appareil au mode d'attente.

SYNTONISATION PREREGLEE

SYNTONISATION PREREGLEE MANUELLE

Cet appareil peut mémoriser la fréquence des stations d'émission sélectionnée par syntonisation. Grâce à cette fonction, il suffit de sélectionner le numéro de station préréglée sur lequel elle est mémorisée pour rappeler la station correspondante. Il est possible de mémoriser jusqu'à 40 stations (8 stations sur chacun des 5 groupes).

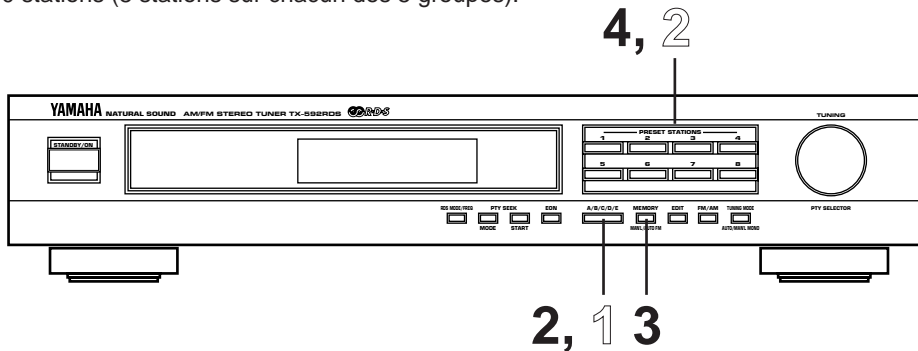

Mémorisation des stations

1 Syntoniser l'appareil sur la station désirée.
(Se reporter à la page précédente pour des informations détaillées.)

2 Sélectionner le groupe désiré (A – E) des stations préréglées tout en le vérifiant sur l'affichage.

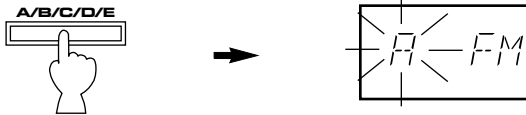

3 Appuyer sur le bouton MEMORY. Clignote pendant environ 5 secondes.

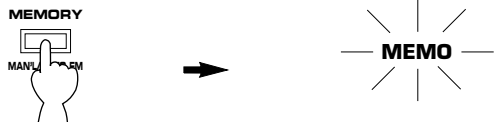

4 Sélectionner un numéro de station préréglée à l'endroit où l'on veut programmer la station avant que l'indication "MEMO" disparaisse de l'affichage.

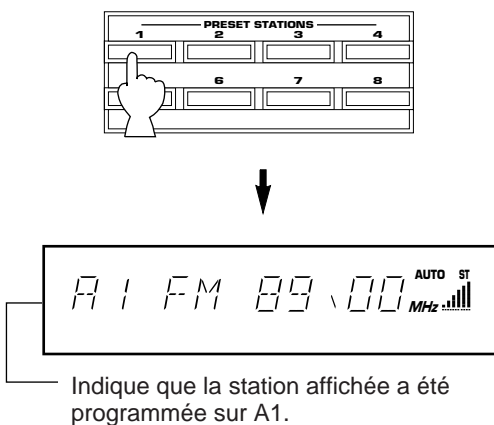

- * Programmer de la même manière les stations désirées sur A2, A3 ... A8.
- * De la même manière, il est possible de programmer plus de stations sur des numéros de préréglage de stations d'autres groupes en sélectionnant d'autres groupes à l'opération 2.

Pour rappeler une station préréglée

1 Sélectionner le groupe de stations préréglées.

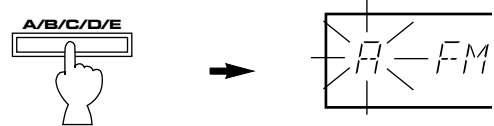

2 Appuyer sur le numéro correspondant à la station préréglée.

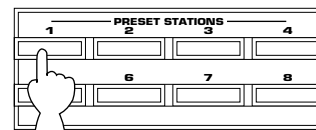

Remarques

- Toute nouvelle programmation de station sur une touche de préréglage efface la programmation précédente.
- Le mode de réception (mono ou stéréo) est programmé en même temps que la fréquence de la station.

Mémoire de maintien

Le circuit de mémoire de maintien évite que les informations programmées ne soient perdues, si par exemple on met cet appareil en mode d'attente, ou si la fiche d'alimentation est retirée de la prise CA, ou encore si le courant est coupé à cause d'une panne de courant.

Si l'alimentation est coupée pendant plus d'une semaine, la mémoire peut être effacée. Dans ce cas, elle peut être reprogrammée en suivant le processus de SYNTONISATION PREREGLEE.

SYNTONISATION PREREGLEE AUTOMATIQUE

Il est aussi possible d'utiliser la fonction de syntonisation préréglée automatique pour les stations RDS seulement. Grâce à cette fonction, l'appareil peut effectuer la syntonisation automatique et la mémorisation ordonnée des stations RDS émettant des signaux puissants. Jusqu'à 40 stations peuvent être mémorisées automatiquement en suivant une méthode similaire à celle indiquée à la page 27 pour la syntonisation préréglée manuelle.

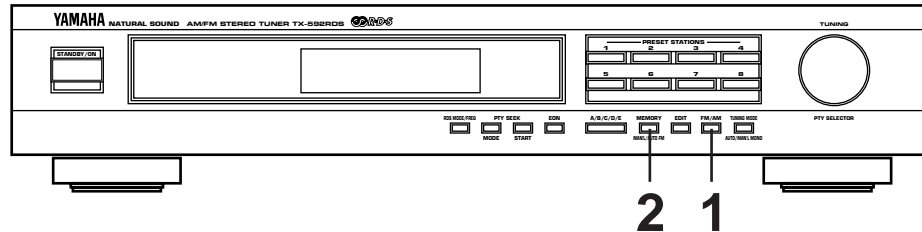

Mémorisation des stations

1

2

Appuyer sur la touche et la maintenir enfoncée pendant plus de 3 secondes.

Clignote

La syntonisation préréglée automatique commence par A1. Les stations reçues sont programmées dans l'ordre sur A1, A2....A8.
 * Si plus de 8 stations sont reçues, elles sont aussi programmées sur les numéros de stations préréglées des autres groupes (B, C, D et E) dans cet ordre.

Lorsque la syntonisation préréglée automatique est terminée

L'affichage donne la fréquence de la dernière station préréglée. Vérifier la nature et le nombre de stations préréglées en suivant la procédure décrite à la section "Pour rappeler une station préréglée" à la page 27.

Pour rappeler une station préréglée

Il suffit de suivre la procédure décrite à la section "Pour rappeler une station préréglée" à la page 27. Une station rappelée s'affiche par la fréquence ou par le nom de station.

Remarques

- La recherche de syntonisation préréglée automatique est effectuée à travers toutes les fréquences du réseau RDS jusqu'à ce que les stations soient mémorisées sur tous les numéros de stations préréglées jusqu'à E8. Si le nombre de stations reçues ne suffit pas à remplir tous les numéros de stations préréglées jusqu'à E8, la recherche se terminera après avoir été effectuée dans toutes les fréquences de stations.
- Avec cette fonction, seules les stations RDS émettant un signal suffisamment puissant peuvent être mémorisées automatiquement. Si la station que l'on veut programmer émet un signal faible, il faut la syntoniser manuellement en mono et la programmer en suivant la procédure décrite à la section "Mémorisation des stations" à la page 27.
 * Parfois, il est possible que cette fonction ne puisse pas assurer la réception d'une station pouvant être reçue par syntonisation automatique. Ceci est dû au fait que cette fonction reçoit une grande quantité de données PI (Identification de Programme) lors de la réception de la station.
- Si aucune station n'est trouvée par la recherche de syntonisation préréglée automatique, la recherche se termine après que l'indication "NOTHING" ait clignoté sur l'affichage pendant environ 3 secondes.
- Il est possible de remplacer manuellement une station préréglée par une autre station FM ou AM en suivant simplement la procédure décrite à la section "Mémorisation des stations" à la page 27.

PERMUTATION DE STATIONS PREREGLEES

Il est possible de permuter les touches de mémorisation de deux stations préréglées de la manière indiquée ci-dessous.

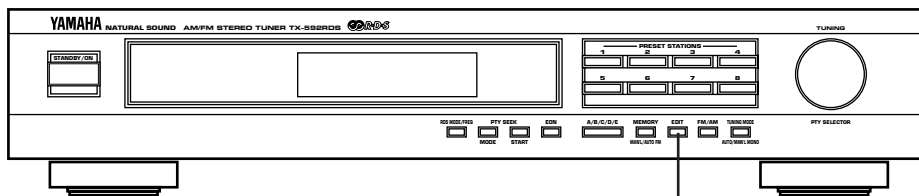

2, 4

Exemple:

Pour permuter la station préréglée de E1 à A5, et vice-versa.

1 Rappeler la station préréglée sur E1 (en suivant la méthode décrite à la section "Pour rappeler une station préréglée" à la page 27).

2

Clignote.

3 Ensuite, rappeler la station préréglée sur A5 en suivant la même méthode qu'à l'étape 1.

Clignote.

4

S'allume momentanément.

Indique que la permutation des stations est terminée.

RECEPTION DES STATION RDS

Le système RDS (Radio Data System) est un système de transmission des données que les stations FM se mettent progressivement à utiliser dans de nombreux pays. Les stations utilisant ce système transmettent une série de données inaudible en plus des signaux radio ordinaires.

Les données RDS contiennent des informations variées, comme par exemple PI (Identification de Programme), PS (Service de Programme de nom de station), PTY (nom du Type de Programme), RT (Texte Radio), CT (Heure d'Horloge), EON (Autres Réseaux Accentués), etc. La fonction RDS est effectuée parmi les stations du réseau.

* Cet appareil utilise les données PI, PS, PTY, RT, CT et EON pour la réception les stations d'émission RDS.

Affichage des données RDS

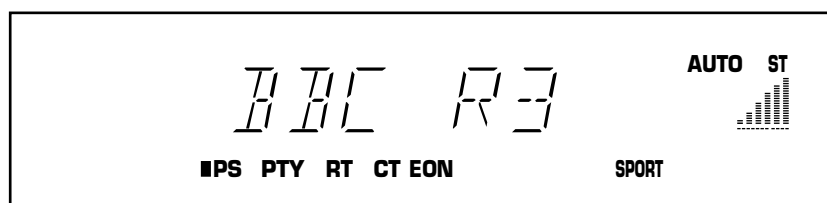

Cet appareil peut être mis dans les cinq modes suivants pour l'affichage des données RDS.

Mode PS (Service de Programme de nom de station):

Affiche le nom de la station RDS actuellement reçue au lieu d'en afficher la fréquence.

Mode PTY (nom du Type de Programme):

Affiche le type de programme de la station RDS actuellement reçue. Les stations RDS sont classées en 15 types de programmes. Pour plus de détails, se reporter à la page suivante.

Mode RT (Texte Radio):

Affiche les informations concernant le programme (telles que le titre du morceau, le nom du chanteur, etc.) de la station RDS actuellement reçue.

Mode CT (Heure d'Horloge):

Affiche l'heure actuelle. Ce signal provient de la station RDS actuellement reçue.

Mode EON (Autres Réseaux Accentués):

Permet de recevoir un programme du type désiré lorsque sa diffusion commence, à la place du programme actuellement reçu. Lorsque la diffusion du programme appelé est terminée, le programme précédemment reçu (ou un autre programme diffusé par la même station) sera rappelé.

Types de programmes dans le mode PTY

NEWS	Nouvelles: Courts compte-rendus de faits, d'évènements et d'opinions exprimées publiquement, reportages et actualités.	VARIED	Emissions variées: Programmes surtout parlés, à vocation récréative, non couverts par les catégories décrites précédemment. Par exemple: les devinettes, jeux à tableaux, interviews de personnalités, comédies et satires.
AFFAIRS	Affaires courantes: Programmes à thème développant ou élargissant des nouvelles, généralement dans un style de présentation ou une conception différente, et comprenant des débats documentaires ou des analyses.	POP M	Pop: Musique commerciale, correspondant généralement aux morceaux en vogue du moment, des hit-parades actuels ou récents.
INFO	Informations: Programme dont le but est de dispenser des conseils, dans le sens large du terme, comprenant aussi bien des bulletins et des prévisions météorologiques, que des affaires de consommation, des conseils médicaux, etc.	ROCK M	Rock: Musique moderne contemporaine, généralement composée et interprétée par de jeunes musiciens.
SPORT	Sports: Programme couvrant les différents aspects des sports.	M.O.R. M	M.O.R.: (Middle of the Road Music). Terme habituel désignant la musique "d'écoute facile", à la différence des musiques pop, rock ou classique. Les morceaux de cette catégorie sont souvent, mais pas toujours, vocaux, et sont généralement assez courts (< 5 mn).
EDUCATE	Education: Programme dont le but premier est l'éducation, et dont l'élément formel est particulièrement mis en relief.	LIGHT M	Musique classique légère: Musique classique correspondant aux goûts populaires plutôt qu'au goût des spécialistes. Par exemple, la musique instrumentale, et les oeuvres vocales ou chorales.
DRAMA	Emissions dramatiques: Toutes les pièces et séries radiophoniques.	CLASSICS	Musique classique sérieuse: Oeuvres orchestrales majeures, symphonies, musique de chambre, etc., comprenant aussi la musique d'opéra.
CULTURE	Culture: Programmes ayant pour sujet tous les aspects des cultures nationale ou régionale, y compris les affaires religieuses, la philosophie, les sciences sociales, la langue, le théâtre, etc.	OTHER M	Autres musiques: Styles musicaux autres que ceux décrits dans les catégories précédentes. Ce sont des musiques plus spécialisées, comme par exemple le jazz, le rythm & blues, le folk, le country et le reggae.
SCIENCE	Sciences: Programmes relatifs aux sciences naturelles et à la technologie.		

Changement des modes RDS

Lorsqu'une station RDS est reçue, les indications "PS", "PTY", "RT" et/ou "CT" correspondant aux services de données RDS utilisés par la station s'allument sur l'affichage. Si on appuie une fois ou plus sur la touche **RDS MODE/FREQ**, on peut afficher successivement les différents modes RDS utilisés par la station reçue, dans l'ordre indiqué ci-dessous. (Le mode RDS non utilisé par la station ne peut pas être sélectionné.) Lorsque l'indicateur placé devant le nom d'un mode RDS s'allume, ceci indique que le mode RDS correspondant est maintenant sélectionné.

* Lorsqu'une station RDS est reçue, ne pas appuyer sur la touche **RDS MODE/FREQ** avant qu'un (ou plusieurs) nom(s) de modes RDS ne se soi(en)t allumé(s) sur l'affichage. Si on appuie sur la touche avant qu'un (ou plusieurs) nom(s) s'allume(nt) sur l'affichage, le mode ne peut pas être changé. Ceci indique que l'appareil n'a pas encore reçu la totalité des données RDS de la station.

* Si aucun nom de mode RDS ne s'allume sur l'affichage, le mode ne peut pas être changé.

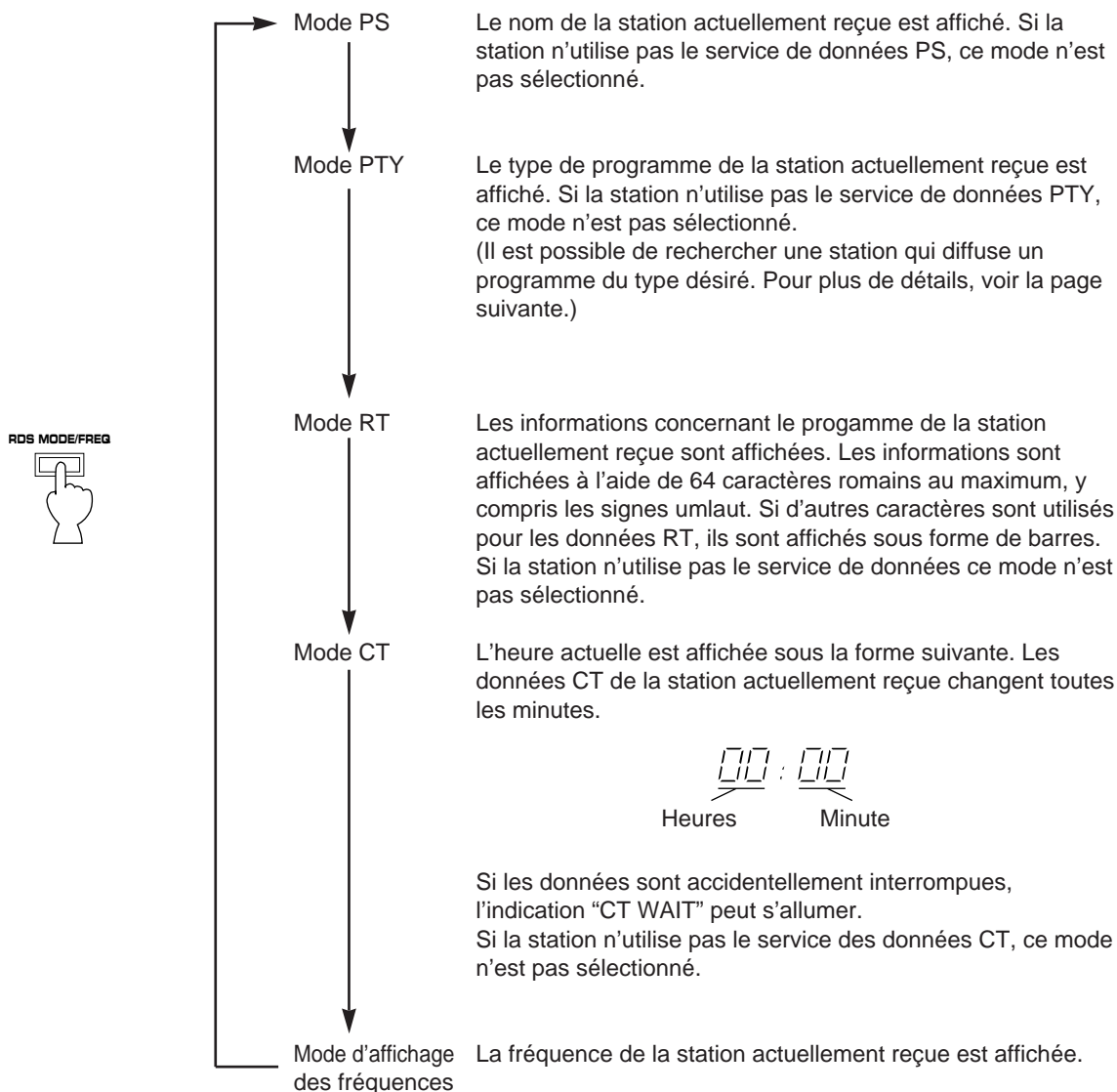

Remarques

- Le service des données RDS ne peut pas être utilisé par cet appareil si le signal reçu est trop faible. En particulier, le mode RT (Texte Radio) nécessite la réception de nombreuses données, et il est donc possible que le mode RT ne puisse pas être affiché même si d'autres modes RDS (PS, PTY, etc.) peuvent l'être.
- Parfois, en raison de mauvaises conditions de réception, il se peut que les données RDS ne puissent pas être reçues. Dans ce cas, appuyer sur la touche **TUNING MODE** de façon que l'indication "AUTO" disparaisse de l'affichage. Bien que cette opération fasse passer le mode de réception en mode mono, lorsqu'on met l'affichage dans l'un des modes RDS, les données RDS peuvent être affichées.
- Si les signaux faiblissent en raison d'interférences extérieures pendant la réception d'une station RDS, le service des données RDS peut s'interrompre soudainement et l'indication "... WAIT" s'allume sur l'affichage.

Appel d'un programme du type désiré parmi les stations RDS préréglées (PTY SEEK)

Lorsqu'un type de programme est désigné, l'appareil recherche automatiquement une station RDS diffusant un programme de ce type parmi toutes les stations préréglées.

* La classification des stations RDS comprend 15 types de programmes. Pour plus de détails, se reporter à la page 31.

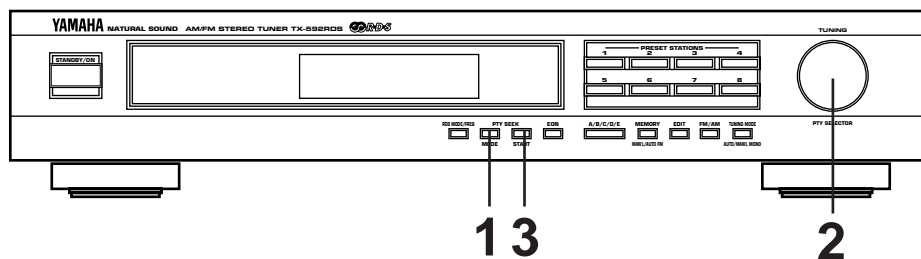

1 Mettre l'appareil en mode PTY SEEK.

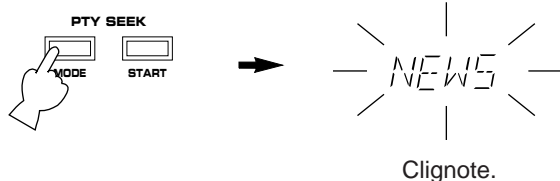

* Le type de programme en cours de sélection, soit "NEWS", clignote à l'affichage.

2 Sélectionner le type de programme désiré.

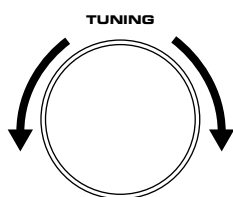

3 Commencer la recherche de toutes les stations RDS préréglées.

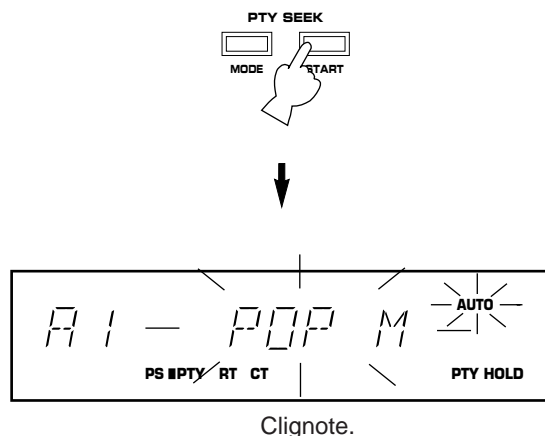

* L'indication "PTY HOLD" s'allume à l'affichage.

- Si une station diffusant un programme du type désiré est trouvée, l'appareil syntonise cette station et le type de programme s'allume. Si la station a des données PS, elle passe alors en mode PS.
 - Si la station appelée n'est pas celle que l'on désire, appuyer à nouveau sur la touche **PTY SEEK START**. L'appareil commence à rechercher une autre station qui diffuse un programme du même type.
 - Si aucune station n'est trouvée, l'indication "NOTHING" apparaît puis retourne à l'affichage des fréquences. Si la station a des données PS, elle passe alors en mode PS.
- * Si on appuie à nouveau sur la touche **PTY SEEK START** pendant la recherche, ce mode est annulé et retourne à l'affichage des fréquences. Si la station a des données PS, elle passe alors en mode PS.

Pour annuler cette fonction

Si on appuie à nouveau sur la touche **PTY SEEK MODE**, le mode PTY SEEK est annulé et retourne à l'affichage des fréquences. Si la station a des données PS, elle passe alors en mode PS.

Appel automatique d'un programme du type désiré lorsque sa diffusion commence

Cette fonction utilise le service des données d'Autres Réseaux Accentués (EON) sur le réseau des stations RDS. En sélectionnant simplement un type de programme désiré, (NEWS, INFO, AFFAIRS ou SPORT), cet appareil recherche automatiquement toutes les stations RDS préréglées pour une station diffusant un programme de ce type, et, si un tel programme est trouvé, ce programme sera reçu dès le début de sa diffusion à la place du programme actuellement reçu.

* Cette fonction peut être utilisée seulement lorsqu'une station RDS utilisant le service des données EON-PTY est reçue. (Lorsqu'une telle station est reçue, l'indication "EON" s'allume sur l'affichage.)

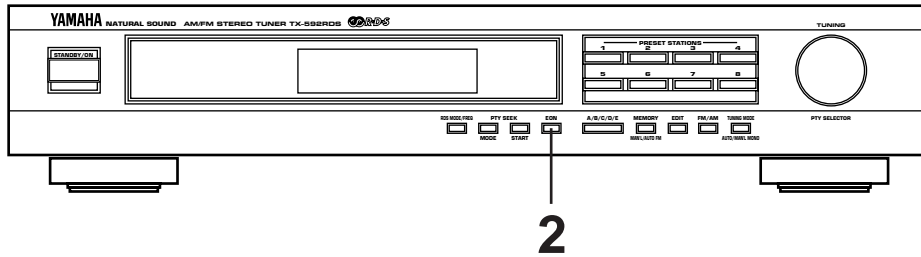

- 1** Vérifier que l'indication "EON" est bien allumée sur l'affichage.

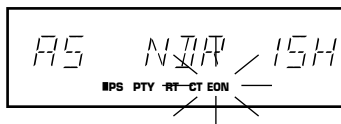

* Si l'indication "EON" n'est pas allumée sur l'affichage, recevoir une station RDS quelconque de manière que l'indication "EON" s'allume sur l'affichage.

- 2** Sélectionner un type de programme désiré (NEWS, INFO, AFFAIRS ou SPORT).

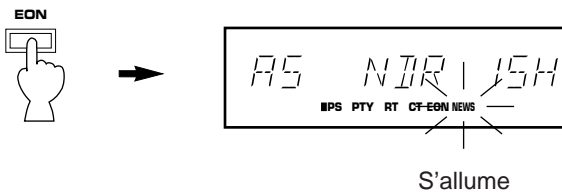

Appuyer une fois ou plus.

La recherche est effectuée parmi toutes les stations RDS préréglées. Si un programme est trouvé, il sera automatiquement reçu dès que sa diffusion commencera.

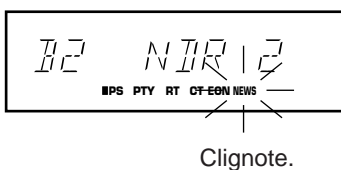

- 3** Lorsque la diffusion du programme appelé est terminée, le programme précédemment reçu (ou un autre programme de la même station) sera rappelé.



Pour annuler cette fonction

Appuyer une fois ou plus sur la touche **EON**, de manière qu'aucun nom de type de programme ne s'allume sur l'affichage.

EN CAS DE DIFFICULTE

Si l'appareil ne fonctionne pas correctement, avant de conclure qu'il est en panne, le vérifier selon la liste suivante de problèmes possibles. Cette liste donne des détails sur les remèdes que vous pouvez appliquer vous-même sans avoir à appeler un spécialiste. Si vous avez quelque doute ou question, consulter votre revendeur officiel YAMAHA le plus proche.

	SYMPTOME	CAUSE	REMEDE
FM	Sons de craquement de temps en temps (en particulier dans les régions où le signal est faible).	Bruit d'allumage de véhicules passants.	L'antenne FM doit être placée le plus haut possible, loin de la route et un câble coaxial doit être utilisé.
		Bruit provenant d'un thermostat ou d'un autre appareil électrique.	Fixer un éliminateur de bruit sur l'appareil causant le bruit.
	La réception FM stéréo contient du bruit.	A cause des caractéristiques des émissions FM stéréo, ceci est limité aux cas où le transmetteur est éloigné ou quand l'entrée d'antenne est médiocre.	Vérifier les raccordements de l'antenne. Essayer d'utiliser une antenne FM à éléments multiples. Régler la touche TUNING MODE sur le mode de syntonisation manuelle.
	L'indicateur ST clignote et la réception contient du bruit.	Entrée d'antenne insuffisante.	Utiliser une antenne convenant aux conditions de la réception dans la région.
		Mauvaise syntonisation.	Syntoniser à nouveau.
	Il y a de la distorsion et une réception nette ne peut pas être obtenue même avec une bonne antenne FM.	Il y a des interférences à échos.	Ajuster l'emplacement de l'antenne pour éliminer les interférences à échos.
	Aucun effet stéréo avec une émission stéréo.	La touche TUNING MODE est réglée sur le mode de syntonisation manuelle.	Régler la touche de manière que l'indication "AUTO" s'affiche.
	Une station voulue ne peut pas être syntonisée avec la syntonisation automatique.	La station est trop faible.	Utiliser le mode de syntonisation manuelle. Utiliser une antenne FM directionnelle de haute qualité.
Les stations pré-réglées préalablement ne peuvent plus être syntonisées.	Le syntoniseur a été débranché pendant longtemps.	Recommencer le pré-réglage.	
AM	Sensibilité insuffisante.	Signal faible ou raccordement lâche de l'antenne.	Resserrer les raccordements de la cadre-antenne AM et la tourner pour rechercher la meilleure réception possible.
	Une station voulue ne peut pas être syntonisée avec la syntonisation automatique.		Utiliser le mode de syntonisation manuelle.
	Il y a des craquements continus et des bruits de sifflement.	Ces bruits sont le résultat d'éclairage, de lampes fluorescentes, moteurs, thermostats et autres appareils électriques.	Utiliser une antenne extérieure et un câble de mise à la terre. Ceci améliorera quelque peu la situation mais il est difficile d'éliminer tous les bruits.
	Il y a des bruits de ronflement et de pleurage (en particulier le soir).	Une autre station interfère avec celle qui est reçue.	Ceci est impossible à corriger.
Un téléviseur est utilisé près de l'appareil.		Eloigner cet appareil du téléviseur.	
GENERAL	Cet appareil ne fonctionne pas normalement.	Il y a interférence de bruits extérieurs puissants (orage, électricité statique excessive, etc.) ou on a effectué une opération erronée en utilisant cet appareil.	Faire passer cet appareil au mode d'attente et débrancher le cordon d'alimentation de la prise secteur. Après environ trente secondes, rétablir l'alimentation et utiliser à nouveau cet appareil.

CARACTERISTIQUES TECHNIQUES

SECTION FM

Gamme de syntonisation	87,5 à 108 MHz
Sensibilité utilisable] (DIN)	
75 ohms Mono (S/B 26 dB)	0,9 μ V
75 ohms Stéréo (S/B 46 dB)	24 μ V
Sélectivité (deux canaux, Dév. 40 kHz, \pm 300 kHz)	
.....	70 dB
Rapport signal/bruit (DIN bruit pondéré)	
Mono (40 kHz dév.)	75 dB
Stéréo (40 kHz dév.)	70 dB
Distorsion harmonique (1 kHz)	
Mono	0,1%
Stéréo	0,2%
Séparation stéréo (1 kHz).....	50 dB
Réponse en fréquence	
20 Hz à 15 kHz	0 \pm 1,5 dB
Niveau de sortie	
40 kHz dév	500 mV

SECTION AM

Gamme de syntonisation	531 à 1.611 kHz
Sensibilité utilisable	200 μ V/m
Rapport signal/bruit	50 dB
Distorsion harmonique; 1 kHz	0,3%
Niveau de sortie (30% mod., 1 kHz)	200 mV

GENERALES

Alimentation	230V, 50 Hz
Consommation	7W
Dimensions (L x H x P)	435 x 86 x 289 mm
Poids	3,2 kg
Accessoires	Câble de connexion audio Cadre-antenne AM Antenne FM intérieure

Adaptateur d'antenne 75 ohms/300 ohms
(Modèle pour le Royaume-Uni seulement)

* Caractéristiques techniques modifiables sans préavis.

Das Bundesamt für Post und Telekommunikation informiert

Sehr geehrter Rundfunkteilnehmer!

Dieser Rundfunkempfänger darf im Rahmen der gültigen "Allgemeingenehmigung für Ton- und Fernseh-Rundfunkempfänger"¹⁾ in der Bundesrepublik Deutschland betrieben werden. Beachten Sie bitte, daß danach mit dem Gerät nur die für die Allgemeinheit bestimmten Aussendungen empfangen werden dürfen. Der Empfang anderer Aussendungen (z.B. des Polizeifunks oder des Mobilfunks) ist nicht gestattet.

Dieses Gerät entspricht den zur Zeit geltenden europäischen Normen bzw. deutschen technischen Vorschriften und ist zum Nachweis dafür gekennzeichnet²⁾. Bitte überzeugen Sie sich selbst.

Die Kennzeichnung bietet Ihnen die Gewähr, daß die für das Gerät geltenden Spezifikationen der elektromagnetischen Verträglichkeit eingehalten werden. Das bedeutet, daß Störungen bei anderen Fernmeldeanlagen durch Ihr Gerät sowie störende Beeinflussungen Ihres Gerätes durch andere Fernmeldeanlagen weitgehend vermieden werden.

Sollten beim Betrieb Ihres Gerätes dennoch Störungen des Empfangs auftreten, so wenden Sie sich bitte an die örtlich zuständige Außenstelle des Bundesamtes für Post und Telekommunikation.

- 1) Veröffentlicht im Amtsblatt des Bundesministers für Post und Telekommunikation
- 2) Gültige Kennzeichnungen sind:
 - CE-Zeichen für Inverkehrbringen nach europäischen Normen
 - BZT-Zeichen mit Bundesadler und Konformitätssinhabernummer oder BMPT-Zeichen mit Amtsblattverfügungsnummer für Inverkehrbringen nach deutschen Normen bzw. Vorschriften

BESONDERHEITEN

- Multi-Funktionen für den RDS-Empfang
- Senderspeicher für 40 Sender
- Automatische Vorabstimmung für RDS-Sender
- Multi-Status-Senderspeicher
- Funktion zum Ändern von Speicherplätzen (Austausch von Senderspeicher-plätzen)
- Abstimmregler mit Verriegelung
- Direkt-PLL-Synthesizer-Abstimmung

INHALT

MITGELIEFERTE ZUBEHÖRTEILE	2
ZUR BEACHTUNG	38
ANSCHLÜSSE	39
BEDIENUNGSELEMENTE UND IHRE FUNKTIONEN	42
ABSTIMMUNG	44
SENDERSPEICHERUNG	45
EMPFANG VON RDS-SENDERN	48
STÖRUNGSSUCHE	53
TECHNISCHE DATEN	54

ZUR BEACHTUNG: BITTE LESEN SIE DIESE BEDIENUNGSANLEITUNG VOR INBETRIEBNAHME DES GERÄTES.

1. Dieses Gerät ist ein moderner Stereotuner. Bitte lesen Sie diese Bedienungsanleitung sorgfältig durch, um die bestmögliche Leistung von diesem Gerät zu erhalten.
2. Der Aufstellplatz muß mit Umsicht gewählt werden. Stellen Sie das Gerät nicht unter direkter Sonnenbestrahlung oder nahe einer Wärmequelle auf. Das Gerät darf nicht Vibrationen, Staub, Hitze, Kälte und Feuchtigkeit ausgesetzt werden. Halten Sie es von Störungsquellen wie Transformatoren und Motoren fern.
3. Öffnen Sie niemals das Gehäuse, da dies zu Beschädigungen des Gerätes und zu elektrischen Schlägen führen kann. Falls Fremdkörper in das Gerät eindringen, wenden Sie sich an Ihren Fachhändler.
4. Falls Sie das Gerät für längere Zeit nicht benutzen (z.B. während den Ferien), sollten Sie den Netzstecker aus der Steckdose ziehen.
5. Bei Blitzschlaggefahr das Netzkabel aus der Steckdose ziehen und das Antennenkabel abtrennen.
6. Zum Abtrennen des Netzkabels immer am Stecker anfassen, niemals am Kabel ziehen.
7. Die Schalter und Regler niemals mit Gewalt betätigen.
8. Zum Umstellen des Gerätes immer den Netzstecker herausziehen und alle Verbindungen zu anderen Geräten abtrennen.
9. Reinigen Sie dieses Gerät nicht mit chemischen Lösungsmitteln, weil dadurch die Gehäuseoberfläche beschädigt werden kann. Verwenden Sie ein sauberes, trockenes Tuch.
10. Sehen Sie bei Problemen im Abschnitt "STÖRUNGSSUCHE" dieser Bedienungsanleitung nach, bevor Sie auf einen Defekt des Gerätes schließen.
11. Heben Sie diese Bedienungsanleitung gut auf, um auch später noch nachschlagen zu können.

Bei angeschlossenem Netzstecker ist dieses Gerät nicht von der Stromversorgung getrennt, auch nicht bei ausgeschaltetem Gerät. Dieser Zustand wird als Betriebsbereitschaft bezeichnet. Bei angeschlossenem Netzstecker wird immer eine geringe Menge Strom verbraucht.

WICHTIG

Bitte tragen Sie die Seriennummer Ihres Gerätes in den folgenden Freiraum ein.

Modell:

Seriennummer:

Die Seriennummer ist an der Geräterückwand angegeben. Bewahren Sie diese Bedienungsanleitung an einem sicheren Platz zum späteren Nachschlagen auf.

VORSICHT

Um Feuergefahr und die Gefahr eines elektrischen Schlages zu vermeiden darf das Gerät weder Regen noch Feuchtigkeit ausgesetzt werden.

ANSCHLÜSSE

Der Netzstecker dieses Gerätes und der anderen Komponenten darf erst angeschlossen werden, nachdem alle anderen Anschlüsse richtig ausgeführt worden sind.

ANTENNENANSCHLÜSSE

- Schließen Sie die einzelnen Antennen an den entsprechenden Klemmen an, wie in der Abbildung gezeigt.
- Mit diesem Gerät wird sowohl eine MW (AM)- als auch eine UKW (FM)-Innenantenne mitgeliefert. Unter normalen Bedingungen geben diese Antennen einen befriedigenden Empfang. Im allgemeinen ergibt eine korrekt installierte Außenantenne einen besseren Empfang als eine Innenantenne. Falls der Empfang schlecht ist, kann eine Außenantenne Abhilfe schaffen.

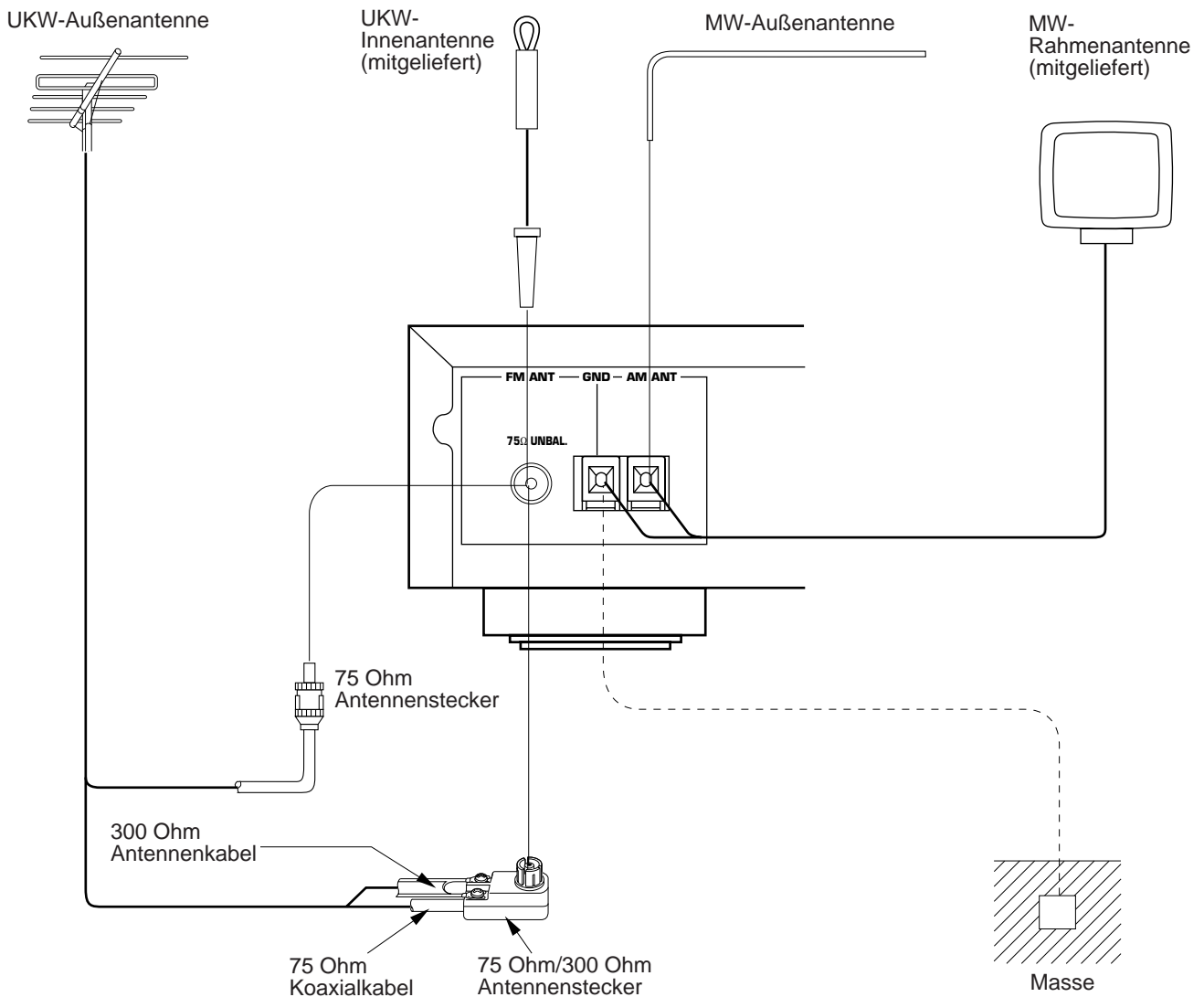

Anschluß einer UKW-Innenantenne

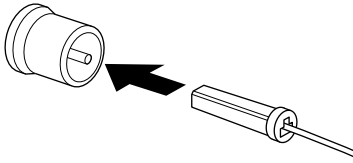

Anschluß einer MW-Rahmenantenne

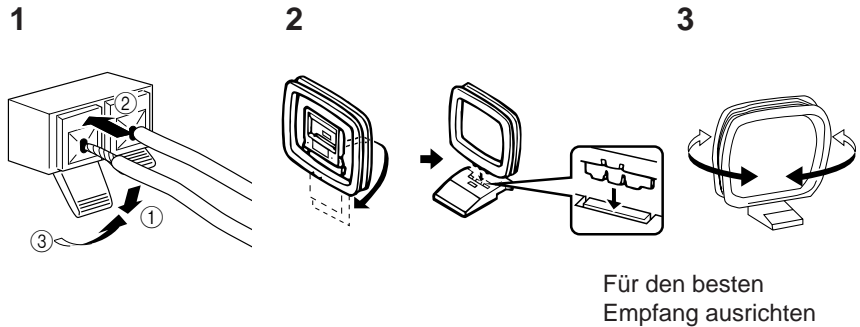

* Schließen Sie die UKW-Innenantenne bei Verwendung einer UKW-Außenantenne nicht an.

* Die MW-Rahmenantenne sollte nicht in der Nähe des Verstärkers/Receivers aufgestellt werden, sie kann an einer Wand aufgehängt werden.

* Schließen Sie die MW (AM)-Rahmenantenne auch bei Verwendung einer MW (AM)-Außenantenne an.

■ UKW-Außenantenne (Sonderzubehör)

Wenden Sie sich für die Auswahl und Installation einer UKW-Außenantenne an Ihren Fachhändler oder an eine Kundendienstvertretung.

Auch die Wahl des Zuleitungskabels ist wichtig. Zweidriges Flachbandkabel bietet eine gute elektrische Leitfähigkeit, ist billiger und beim Verlegen durch Fenster und in Räumen einfacher zu handhaben. Koaxialkabel ist teurer, ist wirksamer zur Unterdrückung von Interferenzen, ist weniger anfällig gegenüber Witterungseinflüssen und in der Nähe befindliche Metallgegenstände und ist ein fast so guter Signalleiter wie das Netzkabel. Das letztere gilt insbesondere für ausgeschäumte Koaxialkabel. Die Verlegung von Koaxialkabel ist am Eintrittspunkt in das Gebäude etwas schwieriger. Wenn ein Koaxialkabel gewählt wird, muß sichergestellt werden, daß die Antenne für diese Kabelart geeignet ist.

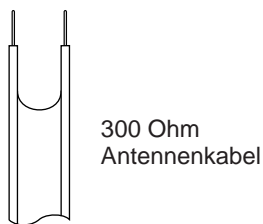

300 Ohm
Antennenkabel

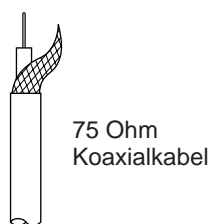

75 Ohm
Koaxialkabel

* Verwenden Sie für den Anschluß einen 75 Ohm/300 Ohm-Antennenstecker (Zubehör) oder 75 Ohm Antennenstecker (Zubehör).

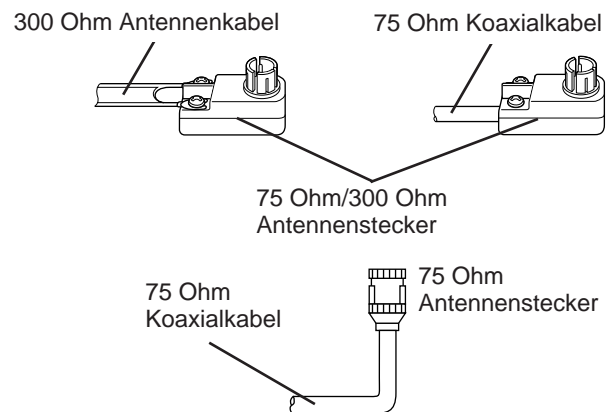

Hinweise zur Installation einer UKW-Außenantenne

- Die Antenne so weit wie möglich von der Straße entfernt installieren, um Zündstörungen zu verhindern.
- Die Speiseleitung bzw. das Koaxialkabel so kurz wie möglich halten. Überschüssiges Kabel nicht bündeln oder aufrollen.
- Die Antenne sollte sich mindestens zwei Meter von Stahlbetonwänden oder Metallteilen entfernt befinden.

■ MW-Außenantenne (Sonderzubehör)

In Stahlbetongebäuden oder in großer Entfernung zum Sender kann es erforderlich sein, eine Drahtantenne im Freien zu installieren.

Erdungsklemme (GND)

Aus Sicherheitsgründen und zur Verhinderung von Interferenzstörungen sollte die **GND**-Klemme mit einer guten Erdung verbunden werden. Eine gute Erdung ist z.B. eine in feuchten Boden getriebene Metallstange.

ANSCHLÜSSE AM VERSTÄRKER

- Schließen Sie dieses Gerät, den Verstärker und die anderen Geräte erst nach dem Ausführen sämtlicher Anschlüsse an der Netzsteckdose an.
- Kontrollieren Sie, ob die Ausgangsbuchsen (LINE OUT) des linken (L) und rechten (R) Kanals mit den entsprechenden Eingangsbuchsen des Verstärkers verbunden ist.
- Falls Sie einen YAMAHA-Verstärker besitzen, dessen Buchsen auf der Rückseite mit 1, 2, 3, usw. numeriert sind, müssen Sie die LINE OUT-Buchsen dieses Gerätes mit den Eingangsbuchsen 2 des Verstärkers verbinden.

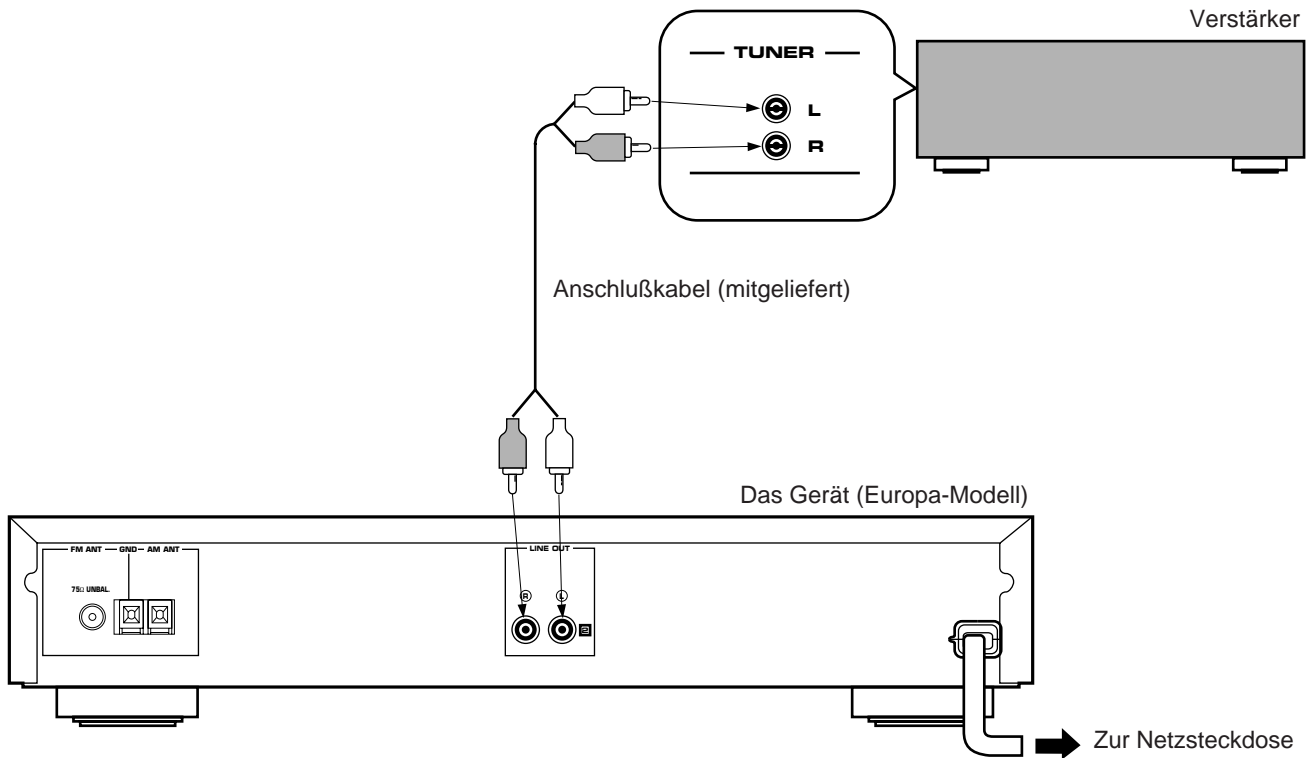

HINWEISE FÜR DIE STEUERUNG DIESES GERÄTES MIT DER FERNBEDIENUNG

Das Gerät besitzt einen Fernbedienungssensor. Dieser empfängt die Signale der mit dem YAMAHA-Verstärker oder Receiver mitgelieferten Fernbedienung.

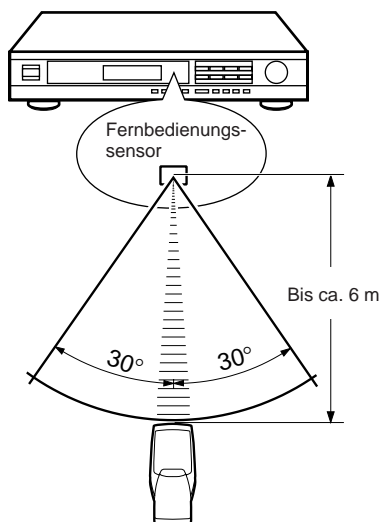

Hinweise

- Zwischen der Fernbedienung und dem Gerät dürfen sich keine großen Gegenstände befinden.
- Falls helles Licht, wie von einer Fluoreszenzlampe usw. auf den Fernbedienungssensor fällt, können beim Fernbedienungsbetrieb Störungen auftreten. Stellen Sie in diesem Fall das Gerät so auf, daß kein direktes Licht auf den Sensor fällt.

BEDIENUNGSELEMENTE UND IHRE FUNKTIONEN

VORDERSEITE

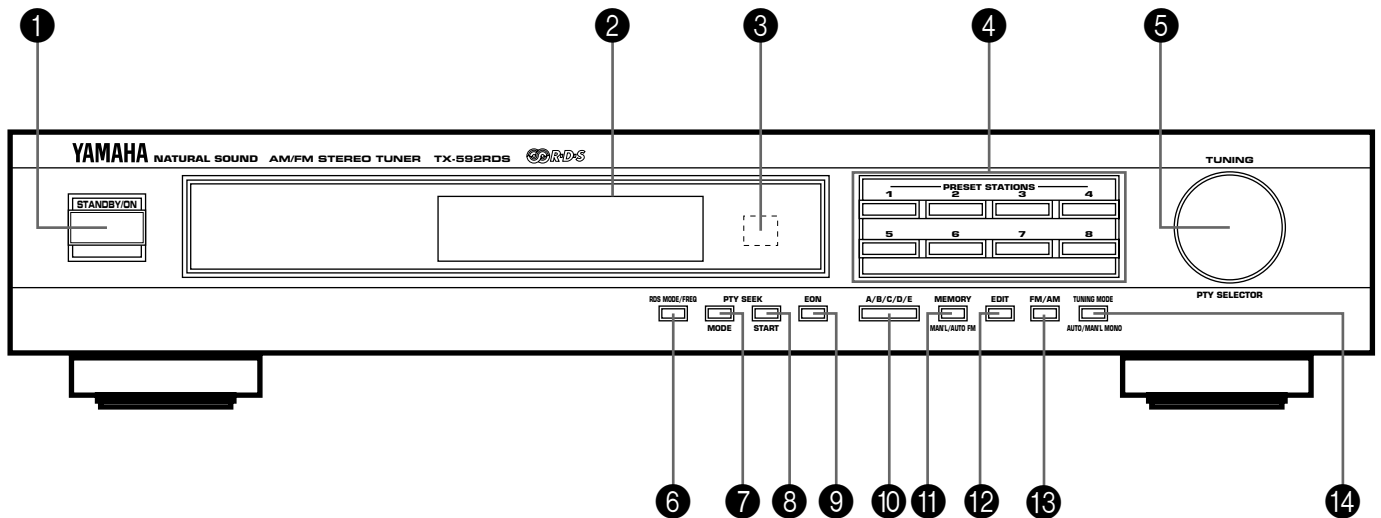

1 Netzschalter (STANDBY/ON)

Drücken Sie diesen Schalter zum Einschalten des Gerätes. Durch nochmaliges Drücken des Schalters wird das Gerät in die Betriebsbereitschaft umgeschaltet.

Betriebsbereitschaft

In diesem Zustand wird ein sehr geringer Strom für den Empfang der Infrarotsignale von der Fernbedienung verbraucht.

2 Anzeigefeld

Auf dem Anzeigefeld werden die Senderfrequenzen und verschiedene andere Informationen gezeigt. (Einzelheiten siehe nächste Seite.)

3 Fernbedienungssensor

Der Fernbedienungssensor empfängt die Signale der mit dem YAMAHA-Verstärker oder Receiver mitgelieferten Fernbedienung.

4 Sendertasten (PRESET STATIONS)

Stellen Sie einen Speicherplatz (1 bis 8) ein.

5 Abstimmregler für Sender und Programmtyp (TUNING, PTY SELECTOR)

Dieser Regler dient zum Abstimmen von Sendern. Er dient außerdem zum Aufrufen eines vorabgestimmten RDS-Senders einer bestimmten Programmart.

6 Anzeigeumschalttaste (RDS MODE/FREQ)

Wenn Sie diese Taste beim Empfang eines RDS-Senders drücken, wird die Anzeige nacheinander in die Betriebsarten PS, PTY, RT und CT (falls die entsprechenden RDS-Daten empfangen werden) und auf die Frequenzanzeige umgeschaltet.

7 PTY SEEK-Betriebsartentaste (PTY SEEK MODE)

Drücken Sie diese Taste, um das Gerät in die PTY-Suchlauf-Betriebsart umzuschalten.

8 PTY-Suchlaufstarttaste (PTY SEEK START)

Wenn diese Taste nach der Wahl der Programmart in der PTY-Suchlauf-Betriebsart gedrückt wird, so beginnt die Sendersuche.

9 EON-Taste (EON)

Drücken Sie diese Taste für die Auswahl einer bestimmten Programmart (NEWS, INFO, AFFAIRS, SPORT), wenn Sie einen Sender dieser Programmart automatisch abstimmen wollen.

10 A/B/C/D/E-Taste

Drücken Sie diese Taste, um die gewünschte Senderspeichergruppe einzustellen.

11 Speicher- und UKW Manuell/Auto-Taste (MEMORY, MAN'L/AUTO FM)

Wenn diese Taste gedrückt wird, blinkt die Anzeige "MEMO" für etwa 5 Sekunden. Drücken Sie während dieser Zeit eine der Sendertasten (**PRESET STATIONS**), um den empfangenen Sender zu speichern.

Wenn diese Taste länger für ca. 3 Sekunden gedrückt gehalten wird, beginnt die automatische Vorabstimmung. (Für Einzelheiten wird auf die Seite 46 verwiesen.)

12 Editiertaste (EDIT)

Mit dieser Taste können Sie die Speicherplätze von zwei abgespeicherten Sendern gegeneinander austauschen.

13 UKW/AM-Taste (FM/AM)

Durch Drücken dieser Taste wird der Wellenbereich zwischen UKW und AM umgeschaltet.

14 Abstimm-Betriebsart-Taste (TUNING MODE, AUTO/MAN'L MONO)

Diese Taste dient zum Umschalten der Abstimm-Betriebsart zwischen automatisch und manuell. Drücken Sie für die automatische Abstimmung diese Taste, so daß die Anzeige "AUTO" im Anzeigefeld leuchtet. Drücken Sie für die manuelle Abstimmung diese Taste, so daß die Anzeige "AUTO" erlischt.

ANZEIGEFELD

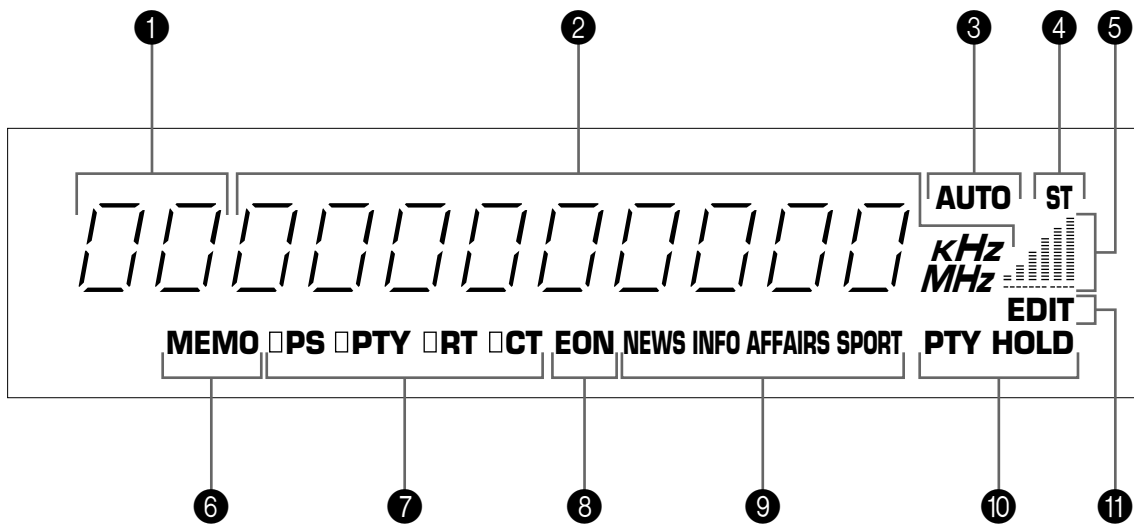

1 Senderspeicheranzeige

Diese Anzeige zeigt die Gruppe (A/B/C/D/E) und die Senderspeichernummer (1 – 8) eines vorabgespeicherten Senders.

2 Senderfrequenz-Anzeige

Der Wellenbereich und die Frequenz bzw. die Information des empfangenen Senders werden angezeigt.

3 Auto-Anzeige (AUTO)

Bei eingestellter automatischer Senderabstimmung leuchtet diese Anzeige.

4 Stereoanzeige (ST)

Beim Empfang eines UKW-Stereosenders mit ausreichender Signalstärke leuchtet diese Anzeige.

5 Signalpegel-Meßinstrument

Hier wird der Signalpegel des empfangenen Senders angezeigt. Wenn Mehrweg-Interferenzen vorhanden sind, verringert sich die Pegelanzeige.

6 Speicher-Anzeige (MEMO)

Diese Anzeige blinkt für etwa 5 Sekunden, wenn die Speichertaste (**MEMORY**) gedrückt wird. Während dieser Zeit kann der angezeigte Sender mit der Taste **A/B/C/D/E** und **PRESET STATIONS** gespeichert werden.

7 RDS-Betriebsartenanzeigen

Die Anzeigen vor der Betriebsartenbezeichnung für die RDS-Betriebsart(en) des gegenwärtig empfangenen Senders leuchten.

8 EON-Anzeige (EON)

Diese Anzeige leuchtet bei Empfang von EON-PTY-Daten.

9 Programmartanzeige

Die Anzeige für die in der EON-Betriebsart ausgewählte Programmart leuchtet.

10 PTY-Anzeige (PTY HOLD)

Diese Anzeige leuchtet bei eingeschaltetem PTY-Suchlauf.

11 Editieranzeige (EDIT)



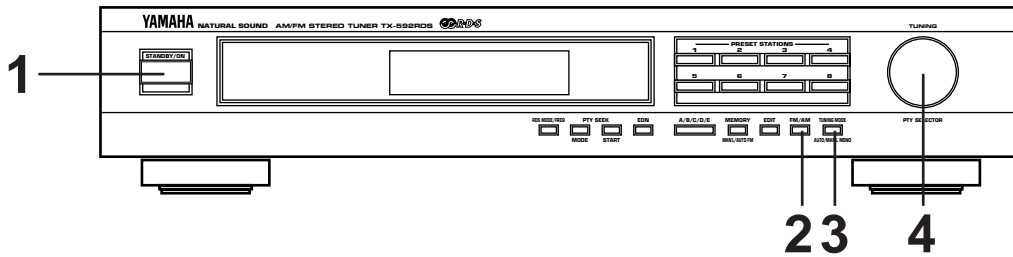

Diese Anzeige blinkt, wenn Sie zuerst die Editiertaste (**EDIT**) zum Ändern von Speicherplätzen drücken. Wenn Sie die Editiertaste (**EDIT**) zum zweiten Mal drücken, leuchtet die Anzeige für einen Augenblick, um anzuzeigen, daß die Speicherplätze erfolgreich ausgetauscht wurden.

ABSTIMMUNG

Sender mit starken, ungestörten Signalen können mit dem automatischen Suchlauf abgestimmt werden. Im Falle von schwachen Eingangssignalen müssen Sie die Senderabstimmung manuell ausführen.



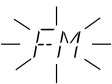
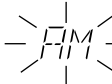

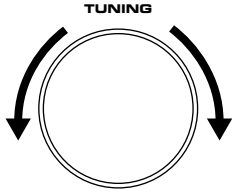

AUTOMATISCHE ABSTIMMUNG

- 1** Schalten Sie das Gerät ein. 
- 2** Stellen Sie den gewünschten Wellenbereich UKW (FM) oder MW (AM) ein und kontrollieren Sie dabei die Anzeige.
  →  oder 
- 3**  → 
- 4** Stimmen Sie den gewünschten Sender ab.
 

Zum Suchen von höheren Frequenzen den Regler etwas nach rechts drehen. Zum Suchen von niedrigeren Frequenzen den Regler etwas nach links drehen.

 - * Falls Sie den abgestimmten Sender nicht hören wollen, drehen Sie den Regler nochmals.
 - * Falls der Sendersuchlauf wegen zu schwachem Sendersignal beim gewünschten Sender nicht anhält, nehmen Sie bitte die Abstimmung manuell vor.

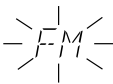
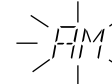
MANUELLE ABSTIMMUNG

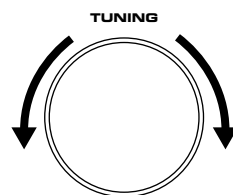
- 1** Schalten Sie das Gerät ein. 
- 2** Stellen Sie den gewünschten Wellenbereich UKW (FM) oder MW (AM) ein und kontrollieren Sie dabei die Anzeige.
  →  oder 
- 3**  → Schalten Sie die Anzeige "AUTO" aus.
- 4** Stimmen Sie den gewünschten Sender manuell ab.
 

Hinweise

- Bei der manuellen Abstimmung eines UKW (FM)-Senders wird der Sender zur Verbesserung der Empfangsqualität automatisch in mono wiedergegeben.
- Wenn ein Sender abgestimmt ist, wird die Senderfrequenz angezeigt. Beim Empfang eines RDS-Senders mit PS-Signalen wird anstelle der Frequenz das Senderkürzel angezeigt. Für weitere Einzelheiten wird auf die Seite 50 verwiesen.

Nach beendeter Wiedergabe

Drücken Sie den Netzschalter (**STANDBY/ON**) nochmals, um das Gerät in die Betriebsbereitschaft umzuschalten.

SENDER-SPEICHERUNG

MANUELLE SPEICHERUNG

Bei diesem Gerät können vorabgestimmte Senderfrequenzen gespeichert werden. Vorabgestimmte Sender können danach durch einfaches Einstellen des Speicherplatzes des gewünschten Senders abgestimmt werden. Es können bis zu 40 Sender (8 Sender x 5 Gruppen) vorabgestimmt werden.

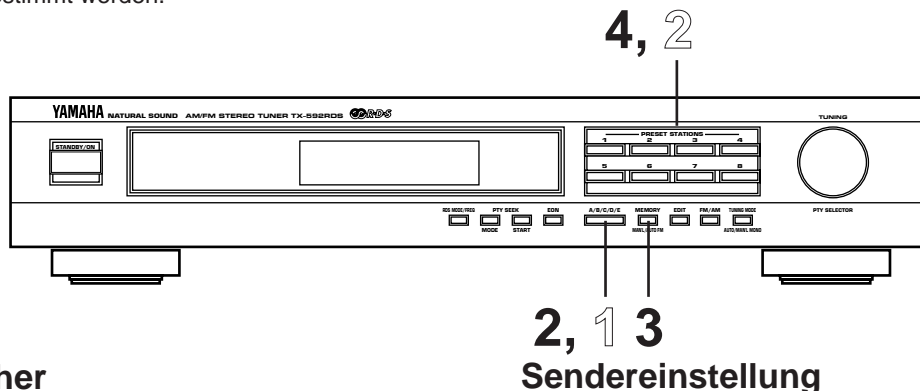

Senderspeicher

Sendereinstellung

1 Stimmen Sie den gewünschten Sender ab. (Für das Abstimmen wird auf die vorhergehende Seite verwiesen.)

2 Stellen Sie die gewünschte Gruppe (A – E) der vorabgestimmten Sender ein. Kontrollieren Sie dabei die Anzeige.

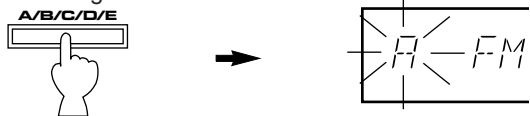

3 Drücken Sie die MEMORY-Taste. Die Anzeige 'MEMO' blinkt für ca. 5 Sekunden.

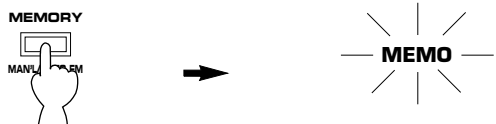

4 Stellen Sie den Speicherplatz ein, auf dem Sie den Sender abspeichern wollen bevor die Anzeige "MEMO" erlischt.

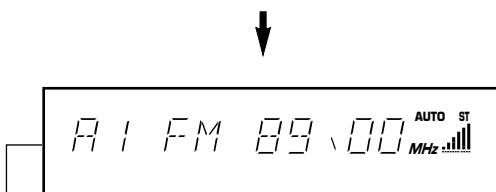
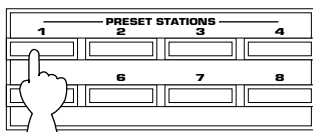

Zeigt, daß der gezeigte Sender auf der Sendertaste A1 gespeichert wurde.

1 Stellen Sie die Gruppe der vorabgestimmten Sender ein.

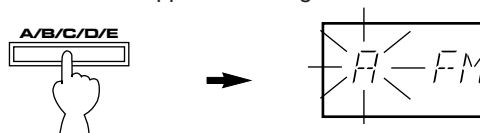

2 Drücken Sie die Senderspeichernummer.

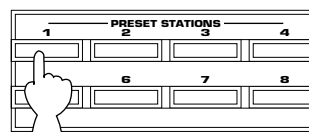

Hinweise

- Bei der Abspeicherung eines Senders wird der früher auf diesem Speicherplatz gespeicherte Sender gelöscht.
- Bei der Abspeicherung von Sendern wird neben der Frequenz auch die Betriebsart Stereo bzw. Mono mit abgespeichert.

Speicherschutz

Der Speicherschutz-Schaltkreis verhindert ein Löschen der gespeicherten Informationen, wenn dieses Gerät in die Betriebsbereitschaft umgeschaltet ist, der Netzstecker aus der Steckdose gezogen wird oder die Spannungsversorgung aufgrund eines Stromausfalles unterbrochen wird. Wenn die Stromversorgung für längere Zeit (mehr als 7 Tage) ausgeschaltet ist, kann der Speicher gelöscht werden. In diesem Fall ist eine neue Programmierung nach den Anweisungen unter SENDER-SPEICHERUNG erforderlich.

- * Speichern Sie weitere Sender auf die gleiche Weise auf die Sendertasten A2, A3 ... A8 ab.
- * Auf die gleiche Weise können weitere Sender auf Senderspeichernummern anderer Gruppen vorabgestimmt werden, wenn im Schritt 2 eine andere Gruppe eingestellt wird.

AUTOMATISCHE SPEICHERUNG

RDS-Sender können auch automatisch vorabgestimmt werden. Bei der automatischen Vorabstimmung werden die abgestimmten RDS-Sender mit starken Empfangssignalen nacheinander abgespeichert. Bis zu 40 Sender können auf die gleiche Weise wie bei der manuellen Abstimmung, die auf der Seite 45 beschrieben ist, automatisch abgespeichert werden.

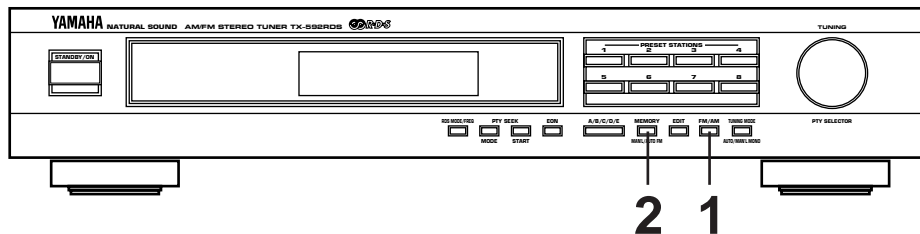

Senderspeicher

1

2

Halten Sie die Taste für länger als 3 Sekunden gedrückt.

Blinkt

Die automatische Sendervorabstimmung beginnt von A1. Die Sender werden der Reihe nach unter A1, A2 ... A8 abgespeichert.

* Falls mehr als 8 Sender empfangen werden, werden die Sender auf den Speicherplätzen der Gruppen B, C, D, und E abgespeichert.

Nach abgeschlossener automatischer Vorabstimmung

Auf der Anzeige wird die Frequenz des zuletzt abgespeicherten Senders angezeigt.

Kontrollieren Sie die Eingabe und die Nummer der gespeicherten Sender, wie im Abschnitt "Sendereinstellung" auf Seite 45 beschrieben.

Einstellen eines vorabgestimmten Senders

Führen Sie die Bedienungsschritte im Abschnitt "Sendereinstellung" auf Seite 45 aus. Die Frequenz oder die Senderbezeichnung eines eingestellten Senders wird auf der Anzeige angezeigt.

Hinweise

- Die automatische Sendervorabstimmung wird auf allen RDS-Netzfrequenzen durchgeführt, bis die Sender bis E8 gespeichert sind. Falls weniger als bis E8 speicherbare Sender empfangen werden, wird die Sendervorabstimmung nach dem Suchlauf aller Frequenzen beendet.
- Mit dieser Funktion werden nur UKW-Sender mit einem starken Empfangssignal automatisch gespeichert. Falls Sie einen Sender mit einem schwachen Empfangssignal abspeichern wollen, müssen Sie ihn manuell in mono abstimmen und wie im Abschnitt "Sendervorabstimmung" auf Seite 45 beschrieben speichern.
 - * Es gibt Fälle, in denen mit dieser Funktion keine Sender empfangen werden können, die aber mit der automatischen Abstimmung empfangen werden können, weil diese Funktion neben den Tonsignalen auch viele PI-Signale (Programmkenung) empfängt.
- Wenn bei der automatischen Sendervorabstimmung kein Sender empfangen wird, blinkt die Anzeige "NOTHING" für ungefähr 3 Sekunden und der Suchlauf wird unterbrochen.
- Ein gespeicherter Sender kann manuell durch einen anderen UKW- oder MW-Sender ersetzt werden, wenn Sie diesen wie in Abschnitt "Sendervorabstimmung" auf Seite 45 beschrieben abstimmen und speichern.

ÄNDERN VON SPEICHERPLÄTZEN

Die Speicherplätze von zwei vorabgestimmten Sendern können wie folgt gegeneinander ausgetauscht werden.

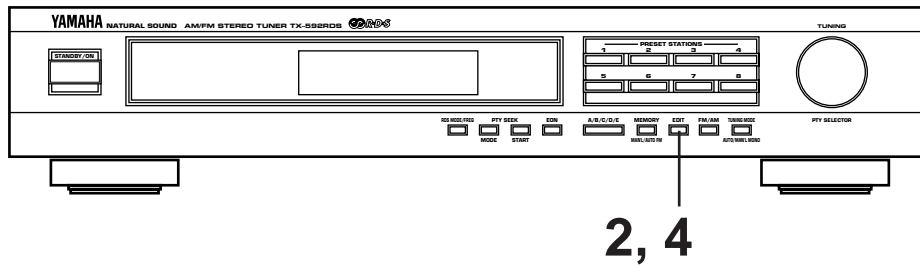

Beispiel)

Ändern des auf dem Speicherplatz E1 vorabgestimmten Senders auf A5 und umgekehrt.

1 Rufen Sie den auf E1 abgespeicherten Sender auf, wie im Abschnitt "Sendereinstellung" auf Seite 45 beschrieben.

2

Blinkt

3 Rufen Sie danach den auf A5 abgespeicherten Sender auf die gleiche Weise wie im Schritt 1 ab.

Blinkt

4

Leuchtet für einen Augenblick

Anzeige wenn beide Sender gegeneinander ausgetauscht sind.

EMPFANG VON RDS-SENDERN

Das Radiodatensystem (RDS) ist ein Übertragungssystem, das in zunehmendem Maße von UKW-Sendern in vielen Ländern verwendet wird. Neben den normalen Radiosignalen strahlen solche Sender auch unhörbare Datensignale zur Übertragung verschiedener Informationen aus, wie Programmidentifikation (PI), Programmservice (PS), Programmart (PTY), Radiotext (RT), Uhrzeit (CT) andere Sendernetze (EON) usw. Für diese Funktionen müssen die Sender die entsprechenden Informationssignale ausstrahlen.

* Bei Empfang von RDS-Sendern werden von diesem Gerät die Funktionen PI, PS, PTY, RT, CT und EON verwendet.

Anzeige von RDS-Informationen

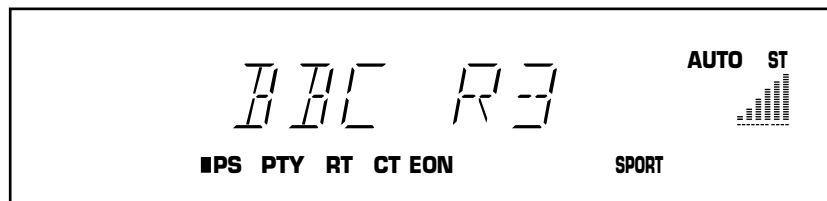

Für die Anzeige von RDS-Informationen stehen die folgenden fünf Betriebsarten zur Verfügung.

PS-Betriebsart (Programmservice)

Anstelle der Senderfrequenz wird das Kürzel des empfangenen RDS-Senders angezeigt.

PTY-Betriebsart (Programmart)

Auf der Anzeige erscheint die Programmart des empfangenen RDS-Senders. Insgesamt stehen die folgenden 15 Programmarten zur Klassifizierung der Senderprogramme zur Verfügung. Für weitere Einzelheiten wird auf die nächste Seite verwiesen.

RT-Betriebsart (Radiotext)

Beim Empfang eines RDS-Senders werden mit dieser Funktion Programminformationen, wie Titel der Lieder, Namen des Interpreten usw. angezeigt.

CT-Betriebsart (Uhrzeit)

Die Uhrzeit wird angezeigt. Das Uhrzeitsignal wird vom empfangenen RDS-Sender gesendet.

EON-Betriebsart (andere Sendernetze)

Mit dieser Betriebsart wird vom normalen Senderempfang auf ein Programm einer eingestellten Programmart umgeschaltet, sobald ein solches Programm ausgestrahlt wird. Sobald die Sendung dieses Programms beendet ist, wird wieder auf den vorher empfangenen Sender (oder auf ein anderes Programm des gleichen Senders) zurückgeschaltet.

Programmarten in der PTY-Betriebsart

NEWS	Nachrichten: Kurze Tatsachenberichte, Ereignisse und öffentliche Meinungen, aktuelle Reportagen	VARIED	Leichte Unterhaltung: Sprachprogramme zur leichten Unterhaltung, die nicht in die oben aufgeführten Kategorien fallen, wie z.B. Quizprogramme, Spiele, Interviews, Komödien und Satiren
AFFAIRS	Zeitgeschehen: Ausführliche Berichte zum Tagesgeschehen mit einem von den Nachrichten verschiedenen Konzept, einschließlich Diskussionen und Analysen	POP M	Pops: Aktuelle Schlager, die oft in der Hitliste aufgeführt sind
INFO	Information: Informationsprogramme im weitesten Sinne, einschließlich Wetterberichte und -vorhersagen, Konsumenteninformationen und medizinische Ratschläge	ROCK M	Rock: Zeitgenössische Musik von jungen Künstlern
SPORT	Sport: Programme über das Thema Sport	M.O.R. M	Leichte Unterhaltungsmusik (Middle of the Road): Leichte Unterhaltungsmusik, oft Vokalmusik von kürzerer Dauer
EDUCATE	Erziehung: Programme über die Erziehung mit formellen Elementen als Grundlage	LIGHT M	Leichte Klassiker: Leichte klassische und allgemein populäre Musik, wie z.B. Instrumental-, Vokal- oder Chormusik
DRAMA	Drama: Hörspiele und Serien	CLASSICS	Klassische Musik: Orchesterwerke, Sinfonien, Kammermusik, Opern usw.
CULTURE	Kultur: Programme über nationale oder regionale Kultur, einschließlich Religion, Philosophie, Soziologie, Sprachen, Theater usw.	OTHER M	Andere Musik: Andere Musik, die sich nicht in die obigen Kategorien einordnen lässt, wie Jazz, Blues, Folk, Country und Reggae
SCIENCE	Wissenschaft: Programme über Naturwissenschaften und Technik		

Umschalten der PTY-Betriebsarten

Beim Empfang eines RDS-Senders leuchten die Anzeigen "PS", "PTY", "RT" und "CT" für die entsprechenden RDS-Betriebsarten, die vom Sender empfangen werden. Durch Drücken der Taste **RDS MODE/FREQ** kann die Anzeige in der nachstehend gezeigten Reihenfolge auf die vom Sender empfangenen RDS-Betriebsarten umgeschaltet werden. (Falls der Sender keine RDS-Signale ausstrahlt, kann nicht auf diese Anzeige umgeschaltet werden.) Eine leuchtende Anzeige vor der Bezeichnung der RDS-Betriebsart weist darauf hin, daß diese RDS-Betriebsart eingestellt ist.

* Beim Empfang eines RDS-Senders drücken Sie die Taste **RDS MODE/FREQ** nicht, bevor eine oder mehrere RDS-Betriebsarten auf der Anzeige aufleuchten. Falls die Taste vorher gedrückt wird, kann die RDS-Funktion nicht aktiviert werden, weil das Gerät noch nicht alle RDS-Daten des Senders empfangen hat.

* Falls keine RDS-Betriebsart angezeigt wird, kann die RDS-Funktion nicht aktiviert werden.

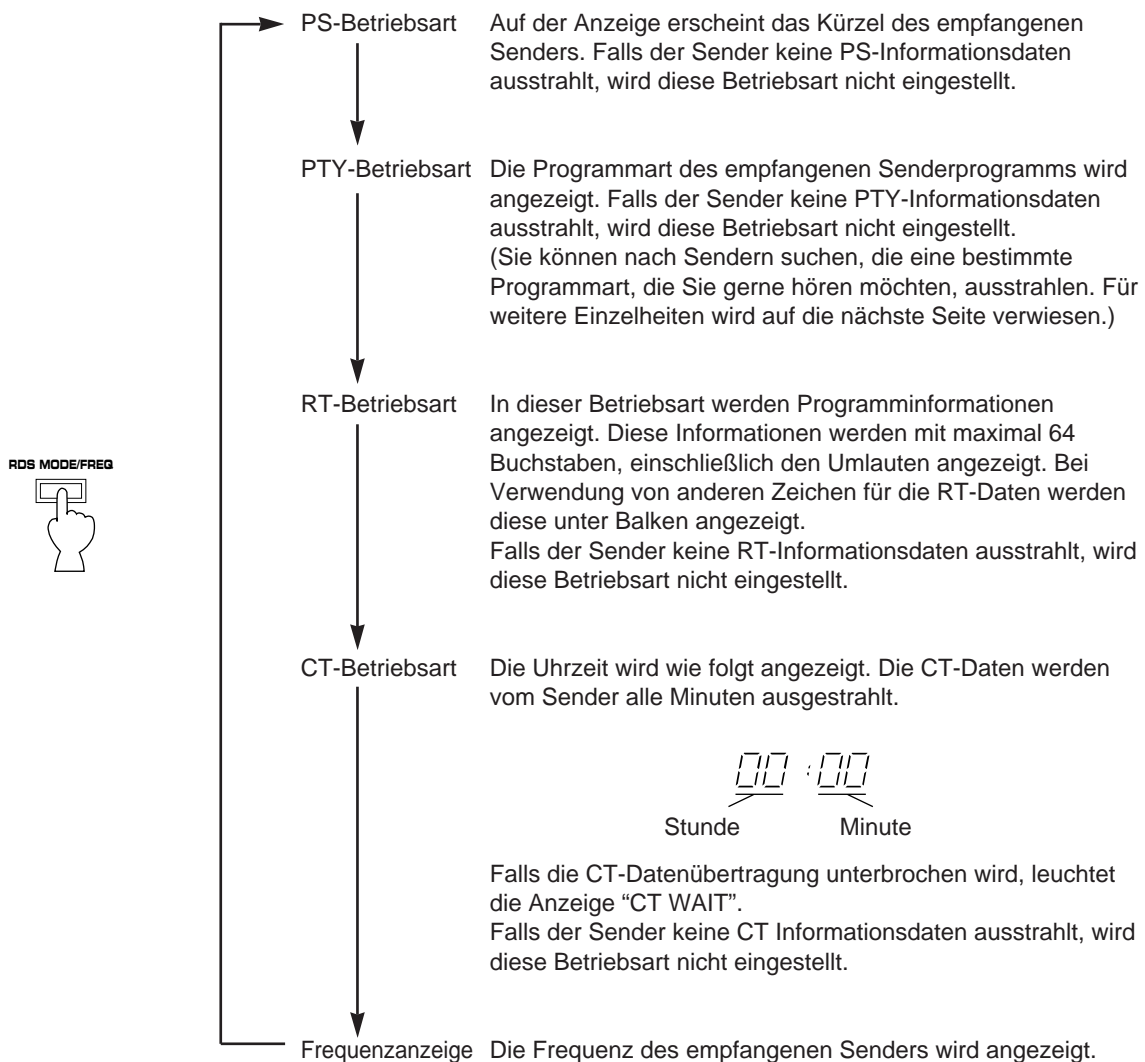

Hinweise

- Bei ungenügender Signalstärke können die RDS-Daten nicht empfangen werden. Besonders in der Radiotext-Betriebsart (RT) müssen viele Daten übertragen werden, so daß unter Umständen kein Text angezeigt werden kann, obwohl die anderen RDS-Betriebsarten (PS, PTY usw.) angezeigt werden können.
- Es kann passieren, daß der Empfang der RDS-Informationsdaten wegen schlechten Empfangsbedingungen nicht möglich ist. Drücken Sie in diesem Fall die Abstimm-Taste (**TUNING MODE**), so daß die Anzeige "AUTO" erlischt, und auf Monoempfang umgeschaltet wird. Wenn Sie danach auf eine RDS-Betriebsart umschalten, ist es möglich, daß die RDS-Daten angezeigt werden.
- Falls beim RDS-Empfang das Empfangssignal durch Störungen geschwächt wird, ist es möglich, daß die RDS-Datenübertragung unterbrochen wird und auf die Anzeige "... WAIT" umgeschaltet wird.

Abrufen einer gewünschten Programmart von den vorabgestimmten RDS-Sendern (PTY SEEK)

Wenn eine Programmart eingegeben wird, können unter den vorabgestimmten Sendern die RDS-Sender automatisch nach dieser Programmart abgesucht werden.

* Die Sendungen der RDS-Sender werden in 15 verschiedene Programmarten eingeteilt. Für Einzelheiten wird auf die Seite 49 verwiesen.

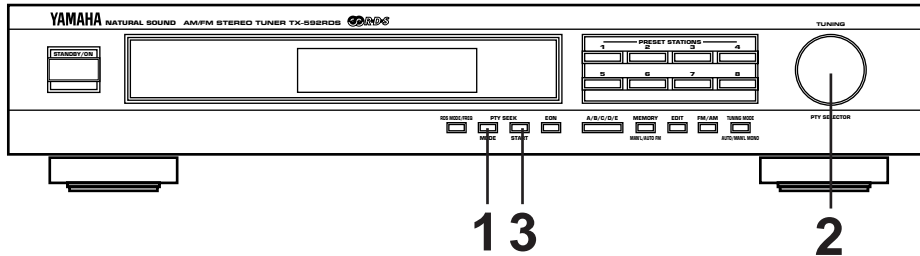

1 Schalten Sie das Gerät in die PTY SEEK-Betriebsart.

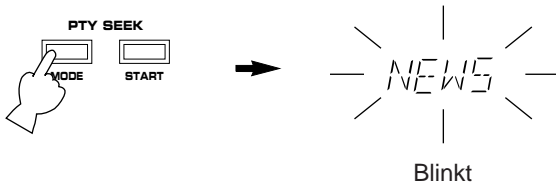

Blinkt

* Die vom empfangenen Sender ausgestrahlte Programmart oder "NEWS" wird auf der Anzeige angezeigt.

2 Stellen Sie die gewünschte Programmart ein.

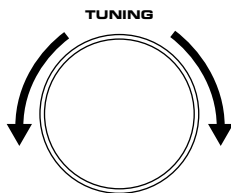

3 Beginn der Suche nach vorabgestimmten RDS-Sendern.

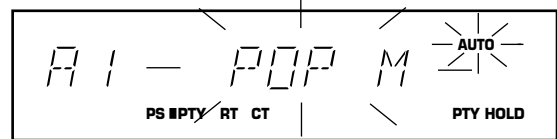
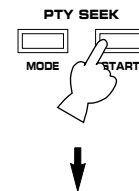

Blinkt

* Auf der Anzeigefeld leuchtet die Anzeige "PTY HOLD".

- Falls ein Sender die gewünschte Programmart ausstrahlt, wird die Suche unterbrochen und die Programmart des Senders leuchtet. Falls vom Sender PS-Daten ausgestrahlt werden, wird in die PS-Betriebsart umgeschaltet.
- Falls Sie den empfangenen Sender nicht wünschen, können Sie die PTY-Suchlaufstarttaste (**PTY SEEK START**) nochmals drücken. Damit beginnt das Gerät nach einem anderen Sender, der die gleiche Programmart ausstrahlt zu suchen.
- Falls kein Sender gefunden wird, erscheint die Anzeige "NOTHING" und die Anzeige wird auf die Frequenzanzeige umgeschaltet. Falls vom Sender PS-Daten ausgestrahlt werden, wird in die PS-Betriebsart umgeschaltet.
 - * Durch nochmaliges Drücken der PTY-Suchlaufstarttaste (**PTY SEEK START**) während des Sendersuchlaufs wird der Suchlauf unterbrochen und auf die Frequenzanzeige zurückgeschaltet. Falls vom Sender PS-Daten ausgestrahlt werden, wird in die PS-Betriebsart umgeschaltet.

Ausschalten dieser Funktion

Durch nochmaliges Drücken der PTY-Suchlaufstarttaste (**PTY SEEK MODE**) wird die Programmartsuche unterbrochen und auf die Frequenzanzeige zurückgeschaltet. Falls vom Sender PS-Daten ausgestrahlt werden, wird in die PS-Betriebsart umgeschaltet.

Einstellung, daß bei Sendebeginn einer gewünschten Programmart automatisch auf diesen Sender umgeschaltet wird

Diese Funktion verwendet die EON-Daten (Enhanced Other Networks) im RDS-Sendernetz. Wenn Sie die gewünschte Programmart (NEWS, INFO, AFFAIRS, SPORT) festlegen, sucht das Gerät alle vorabgestimmten RDS-Sender automatisch im Hintergrund nach dieser Programmart ab. Falls ein Sender gefunden wird, der diese Programmart ausstrahlt, bzw. wenn eine entsprechende Sendung beginnt, so wird auf diesen Sender umgeschaltet, um anstelle des gegenwärtig empfangenen Programms diesen Sender zu empfangen.

* Diese Funktion kann nur beim Empfang eines RDS-Senders mit EON-PTY-Daten verwendet werden. (Wenn ein solcher Sender empfangen wird, leuchtet die Anzeige "EON".)

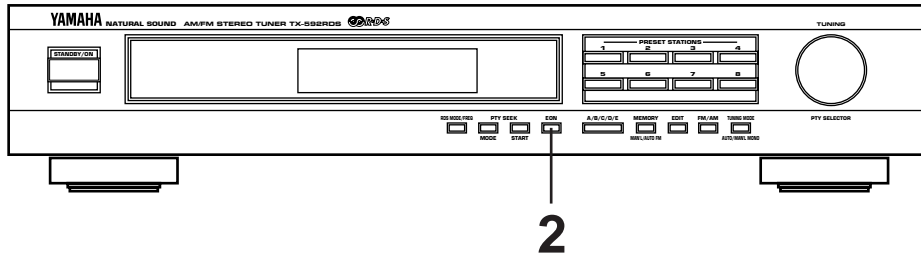

1 Kontrollieren Sie, ob die EON-Anzeige leuchtet.

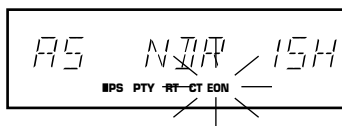

* Falls die EON-Anzeige nicht leuchtet, schalten Sie auf den Empfang eines anderen RDS-Senders um, so daß die EON-Anzeige aufleuchtet.

2 Stellen Sie die gewünschte Programmart NEWS, INFO, AFFAIRS oder SPORT ein.



Einmal oder mehrere Male drücken



Leuchtet

Der Suchlauf im Hintergrund erstreckt sich auf alle vorabgestimmten RDS-Sender. Falls ein Programm gefunden wird, so wird dieses bei Beginn der Sendung automatisch empfangen.



Blinkt

3 Am Ende des Programms wird wieder auf das vorher empfangene Programm (oder auf ein anderes Programm des gleichen Senders) umgeschaltet.



Ausschalten dieser Funktion

Drücken Sie die **EON**-Taste, so daß keine Programmartanzeige leuchtet.

Hinweise

* Die Programmart "TA" kann mit diesem Gerät nicht eingestellt werden.

STÖRUNGSSUCHE

Wenn eine Störung auftritt, sollten Sie die nachfolgenden Punkte überprüfen, um die Störung möglicherweise selbst durch die angegebenen Maßnahmen zu beheben. Wenn dies nicht möglich ist oder die Störung nicht in der Spalte STÖRUNG aufgeführt ist, wenden Sie sich bitte an Ihren autorisierten YAMAHA-Fachhändler oder eine YAMAHA-Servicestation.

	STÖRUNG	URSACHE	ABHILFE
FM	Zeitweise Knackgeräusche (vor allem in Gebieten mit schwachen Signalen)	Zündgeräusche von vorbeifahrenden Fahrzeugen	Die UKW-Antenne sollte so hoch wie möglich und so weit wie möglich von der Straße entfernt angebracht werden, außerdem sollte ein Koaxialkabel verwendet werden.
		Störgeräusche von Thermostaten oder anderen elektrischen Geräten	An dem Gerät, das die Störgeräusche verursacht, einen Störschutzvorrichtung anbringen.
	Der UKW-Stereoempfang ist gestört.	Aufgrund der Eigenschaften von UKW-Stereosendern tritt dies nur auf, wenn der Sender weit entfernt oder der Antennensignal schlecht ist	Die Antennenanschlüsse überprüfen. Eine UKW-Antenne, die aus mehreren Elementen besteht, könnte Abhilfe bringen. Die TUNING MODE Taste für die manuelle Abstimmung einstellen.
	Die ST-Anzeige blinkt, und der Empfang ist gestört.	Unzureichendes Antenneneingangssignal	Eine Antenne verwenden, die für die Empfangsbedingungen im jeweiligen Gebiet am besten geeignet ist.
		Sender nicht genau eingestellt	Genau abstimmen
	Der Empfang ist verzerrt, und selbst mit einer guten UKW-Antenne kann kein guter Empfang erzielt werden.	Mehrweginterferenzen sind vorhanden	Die Aufstellung der Antenne verändern, um die Mehrweginterferenzen zu eliminieren.
	Stereosender können nicht in Stereo empfangen werden	Die TUNING MODE Taste ist für die manuelle Abstimmung eingestellt.	Die Taste drücken, so daß die Anzeige "AUTO" auf dem Anzeigefeld leuchtet.
	Ein gewünschter Sender kann nicht mit automatischer Abstimmung abgestimmt werden.	Der Sender ist zu schwach.	Die manuelle Abstimmung verwenden. Eine UKW-Richtantenne verwenden.
Vorher gespeicherte Sender können nicht abgerufen werden.	Der Netzstecker war lange Zeit von der Steckdose getrennt.	Die Sender erneut speichern.	
AM	Unzureichende Empfindlichkeit	Signal ist schwach oder Antennenanschlüsse sind lose	Die Anschlüsse der MW-Rahmenantenne anziehen und die Antenne für besten Empfang ausrichten.
	Ein gewünschter Sender kann nicht mit automatischer Abstimmung abgestimmt werden.		Die manuelle Abstimmung verwenden.
	Ständiges Knacken oder Brummen	Diese Störgeräusche stammen von Beleuchtungseinrichtungen, Fluoreszenzlampen, Motoren, Thermostaten und anderen elektrischen Geräten.	Eine Außenantenne und ein Erdungskabel verwenden. Dadurch können die Störgeräusche reduziert werden, aber es ist schwierig, sämtliche Störgeräusche zu beseitigen.
	Es treten Brumm- und Interferenzgeräusche auf (besonders am Abend).	Zwischen dem empfangenen und einem anderen Sender treten Interferenzen auf.	Eine Behebung ist nicht möglich.
In der Nähe wird ein Fernseher betrieben.		Dieses Gerät weiter vom Fernseher entfernt aufstellen.	
ALLGEMEIN	Das Gerät arbeitet nicht normal.	Es liegt eine Beeinflussung durch externe Störungen (Beleuchtung, starke statische Elektrizität, etc.) oder eine Fehlbedienung des Gerätes vor.	Schalten Sie das Gerät in die Betriebsbereitschaft und ziehen Sie den Netzstecker ab. Nach ca. 30 Sekunden stecken Sie den Netzstecker wieder ein und schalten das Gerät erneut ein.

TECHNISCHE DATEN

UKW-TEIL

Abstimmbereich	87,5 bis 108 MHz
Eingangsempfindlichkeit (DIN)	
75 Ohm Mono (Störspannungsabstand 26 dB)	0,9 μ V
75 Ohm Stereo (Störspannungsabstand 46 dB)	24 μ V
Selektivität (zwei Signale, 40 kHz Hub, \pm 300 kHz)	
.....	70 dB
Störspannungsabstan (DIN, bewertet)	
Mono (40 kHz Hub)	75 dB
Stereo (40 kHz Hub)	70 dB
Klirrfaktor (1 kHz)	
Mono	0,1%
Stereo	0,2%
Stereotrennung (1 kHz)	50 dB
Frequenzgang	
20 Hz bis 15 kHz	0 \pm 1,5 dB
Ausgangspegel	
40 kHz Hub	500 mVhm

MW-TEIL

Empfangsbereich	531 bis 1.611 kHz
Eingangsempfindlichkeit	200 μ V/m
Störspannungsabstand	50 dB
Klirrgrad 1 kHz	0,3%
Ausgangspegel (30% Mod. 1 kHz)	200 mVhm

ALLGEMEIN

Spannungsversorgung	230 V, 50 Hz
Leistungsaufnahme	7 W
Abmessungen (B \times H \times T)	435 \times 86 \times 289 mm
Gewicht	3,2 kg
Zubehörteile	Audio-Anschlußkabel MW-Rahmenantenne UKW-Innenantenne

75 Ohm/300 Ohm Antennenstecker
(nur Großbritannien-Modell)

Technische Änderungen vorbehalten.

EGENSKAPER

- Multifunktioner för mottagning av RDS-sändningar
- 40 förinställningsbara stationer i valfri ordning
- Automatisk förinställning av RDS-stationer
- Multiminne för stationer
- Möjlighet att låta snabbvalsstationer byta plats (sortering av snabbvalsstationer)
- Stationsväljarratt med stationslåsning
- Syntestuner med faslåsning och direkträknad mellanfrekvens

INNEHÅLL

MEDFÖLJANDE TILLBEHÖR	2
OBSERVERA.....	55
ANSLUTNINGAR.....	56
KONTROLLERNA OCH DERAS FUNKTIONER.....	59
RADIOMOTTAGNING	61
FÖRINSTÄLLNING.....	62
MOTTAGNING AV RDS-STATIONER	65
FELSÖKNING.....	70
TEKNISKA DATA.....	71

OBSERVERA: LÄS DESSA ANVISNINGAR INNAN APPARATEN BÖRJAR ANVÄNDAS.

1. Detta är en avancerad stereotuner. Läs nedanstående anvisningar noga för korrekt handhavande och bästa ljudåtergivning.
2. Välj apparatens uppställningsplats noggrant. Undvik ställa den i direkt solljus eller nära en värmekälla. Undvik också ställen utsatta för vibrationer, mycket damm, värme, kyla eller fukt. Håll den borta från störningskällor som transformatorer och elmotorer.
3. Öppna inte höljet, eftersom det kan leda till skador på apparaten eller elchock. Om ett främmande föremål skulle komma in i apparaten, ta kontakt med återförsäljaren.
4. Dra ut stickkontakten från nätuttaget om apparaten inte ska användas en längre tid (under semestern t ex).
5. Dra ut stickkontakten och koppla bort antennkabeln vid åskväder för att undgå skador från blixtnedslag.
6. Fatta alltid tag i stickkontakten när nätsladden ska dras ut och dra aldrig i själva sladden.
7. Undvik utsätta omkopplare och knappar för onödigt våld.
8. Vid apparatens flyttning ska man se till att först dra ut nätsladden och lösgöra alla anslutningskablar.
9. Rengör inte apparaten med kemiska lösningar som kan skada ytfinishen. Torka rent med en mjuk, torr duk.
10. Titta efter i avsnittet "FELSÖKNING" för att rätta till vanliga manöverfel innan du drar slutsatsen att det är något fel med apparaten.
11. Bevara noga bruksanvisningen för framtida behov.

Denna apparat avskärs inte från nätspänningen så länge som apparaten är ansluten till ett vägguttag, även om du stänger av själva apparaten. Detta tillstånd kallas beredskapsläget. I detta tillstånd förbrukar apparaten fortfarande en mycket liten strömmängd.

VIKTIGT

Anteckna i utrymmet nedan apparatens serienummer:

Modell:

Serienummer:

Serienumret sitter på apparatens baksida. Bevara noga bruksanvisningen för framtida referens.

VARNING

UTSÄTT INTE DENNA KOMPONENT FÖR REGN OCH FUKT FÖR ATT UNDVIKA RISKERNA FÖR BRAND OCH ELEKTRISKA STÖTAR.

OBSERVERA

Apparaten kopplas inte bort från växelströmskällan (nätet) så länge som den är ansluten till vägguttaget, även om själva apparaten har stängts av.

ADVASEL

Netspændingen til dette apparat er IKKE afbrudt, så længe netledningen sidder i en stikkontakt, som er t endt – også selvom der er slukket på apparatets afbryder.

VAROITUS

Laitteen toisiopiiriin kytketty käyttökytkin ei irroita koko laitetta verkosta.

ANSLUTNINGAR

Anslut aldrig denna och andra apparaters nätkabel förrän samtliga andra anslutningar är klara.

ANTENNANSLUTNINGAR

- Alla antenner ska anslutas korrekt till respektive uttag enligt nedanstående bild.
- Inomhusantenn för både AM och FM medföljer apparaten. Dessa antenner är normalt tillräckligt signal-känsliga. Men en rätt installerad utomhusantenn ger normalt bättre mottagning än en inomhusantenn. Om du därför har problem med mottagningen kan en utomhusantenn förbättra denna.

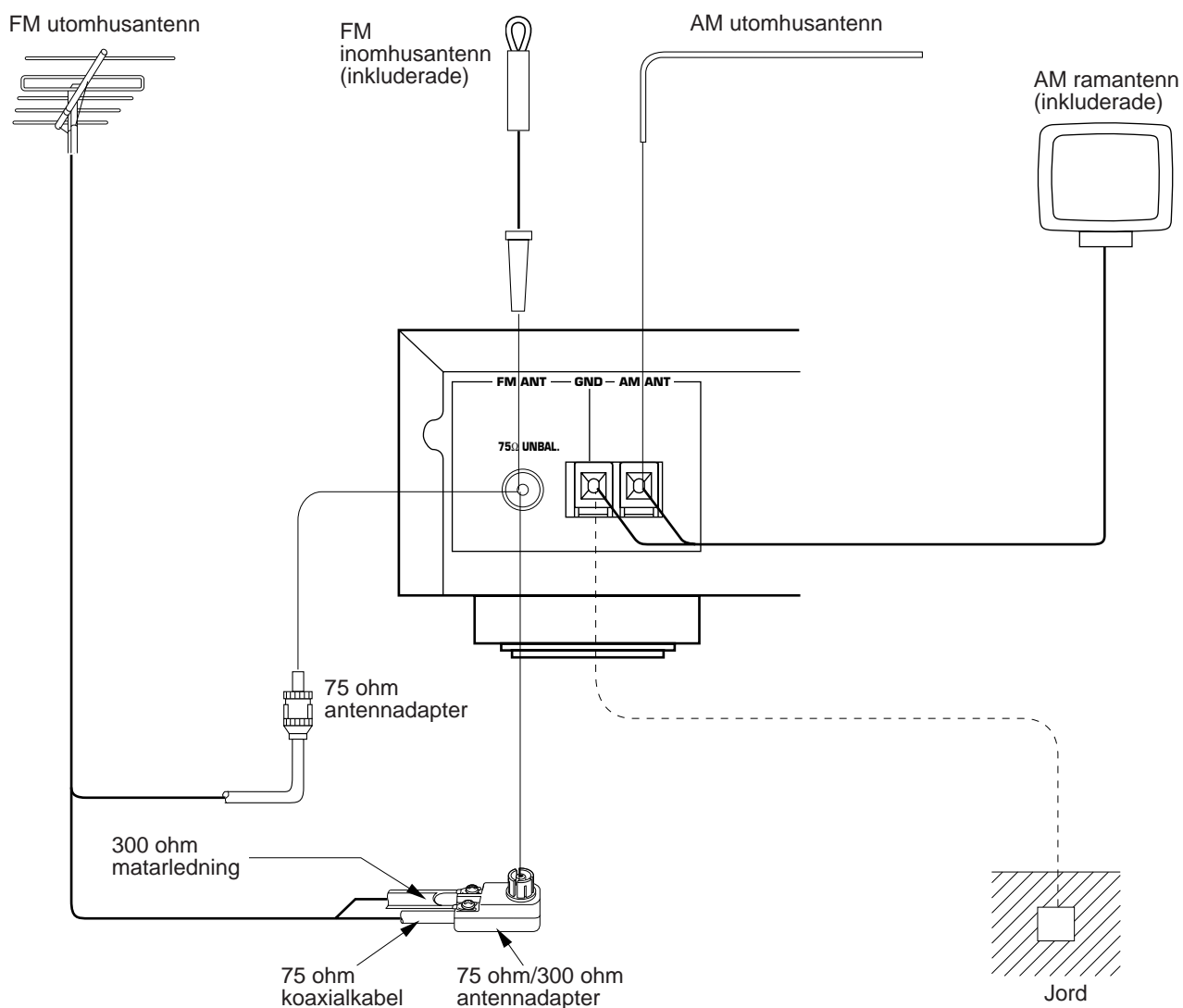

Anslutning av FM inomhusantenn

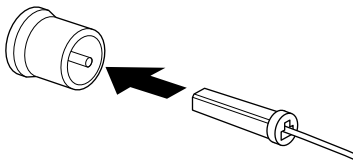

Anslutning av AM ramantenn

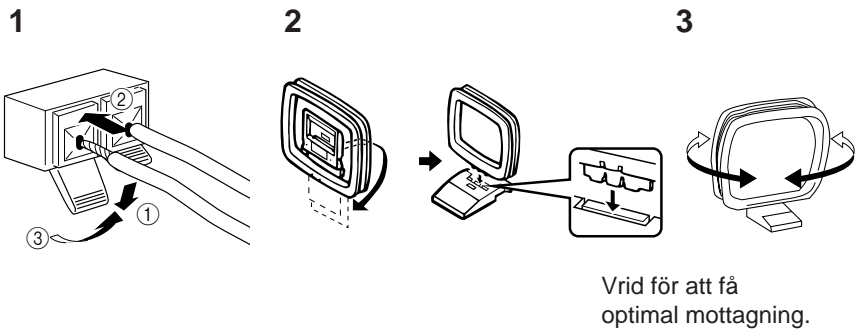

* Om du ansluter en utomhusantenn för FM till denna enhet, koppla inte in en FM-inomhusantenn också.

* AM ramantennen bör placeras en bit bort från huvudenheten. Den kan t.ex. hängas på en vägg.

* AM ramantennen ska alltid vara ansluten oavsett om en utomhus AM-antenn används.

■ Extra tillbehöret FM utomhusantenn

Fråga återförsäljaren eller ett auktoriserat service-center om bästa antenn och metod för installering av en FM utomhusantenn.

Valet av matarledning är också viktigt. Platt dubbeltråd har god elektrisk ledningsförmåga och är också billig och enklare att handskas med då den ska dras genom fönster och runt hörn i rummet. En koaxialkabel är dyrare men motståndskraftigare då det gäller störningar och åverkan av väder och vind samt närliggande metallföremål. Den är också en nästan lika bra signalledare som en dubbeltråd, i synnerhet när det gäller koaxialkablar av skumtyp.

Nackdelen med koaxialkabeln är att den är svårinstallerad, speciellt vid ingången i huset. Kom också ihåg att tillse att antennen är av sådan typ att den kan användas med koaxialkabel om sådan väljs.

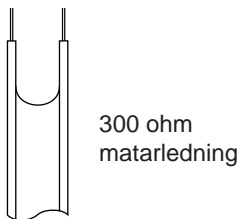

300 ohm matarledning

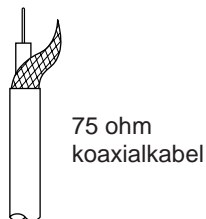

75 ohm koaxialkabel

* Använd en 75 ohm/300 ohm antennadapter (extra tillbehör) eller en 75 ohm antennadapter (extra tillbehör) för anslutning.

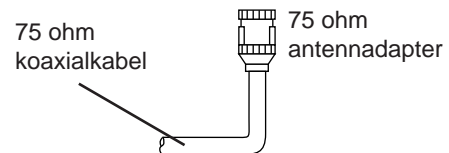
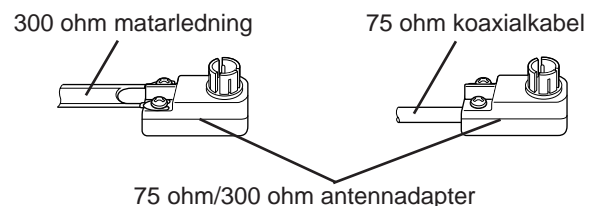

Anmärkningar om installering av FM-antenn

- Placera antennen så långt från trafikled som möjligt för att undvika störningar från passerande fordon.
- Se till att matarledningen, oavsett typ, är så kort som möjligt. Bunta inte ihop överskottskabel.
- Antennen ska placeras minst två meter från vägg av armerad betong eller metallräcken.

■ Extra tillbehöret AM utomhusantenn

I byggnader av armerad betong och vid stora avstånd från sändaren kan det bli nödvändigt att installera en lång trådantenn utomhus.

Jorduttag (GND)

För maximal säkerhet och minimala störningar bör uttaget märkt **GND** anslutas till en så bra jordning om möjligt.

ANSLUTNING TILL FÖRSTÄRKAREN

- Anslut inte denna apparat och förstärkaren eller andra apparater till nätet förrän alla andra anslutningar är klara.
- Se till att anslutningarna från vänster och höger utgångar ("L" och "R" LINE OUT) är anslutna till motsvarande (vänster och höger) ingångar på förstärkaren eller annan komponent.
- Om du har en Yamaha-förstärkare, vars uttag på baksidan är numrerade som 1, 2, 3, etc., kan du enkelt ansluta dem genom att ansluta utgången (LINE OUT) på denna apparat till ingången med samma nummer på den förstärkare som har nummer 2.

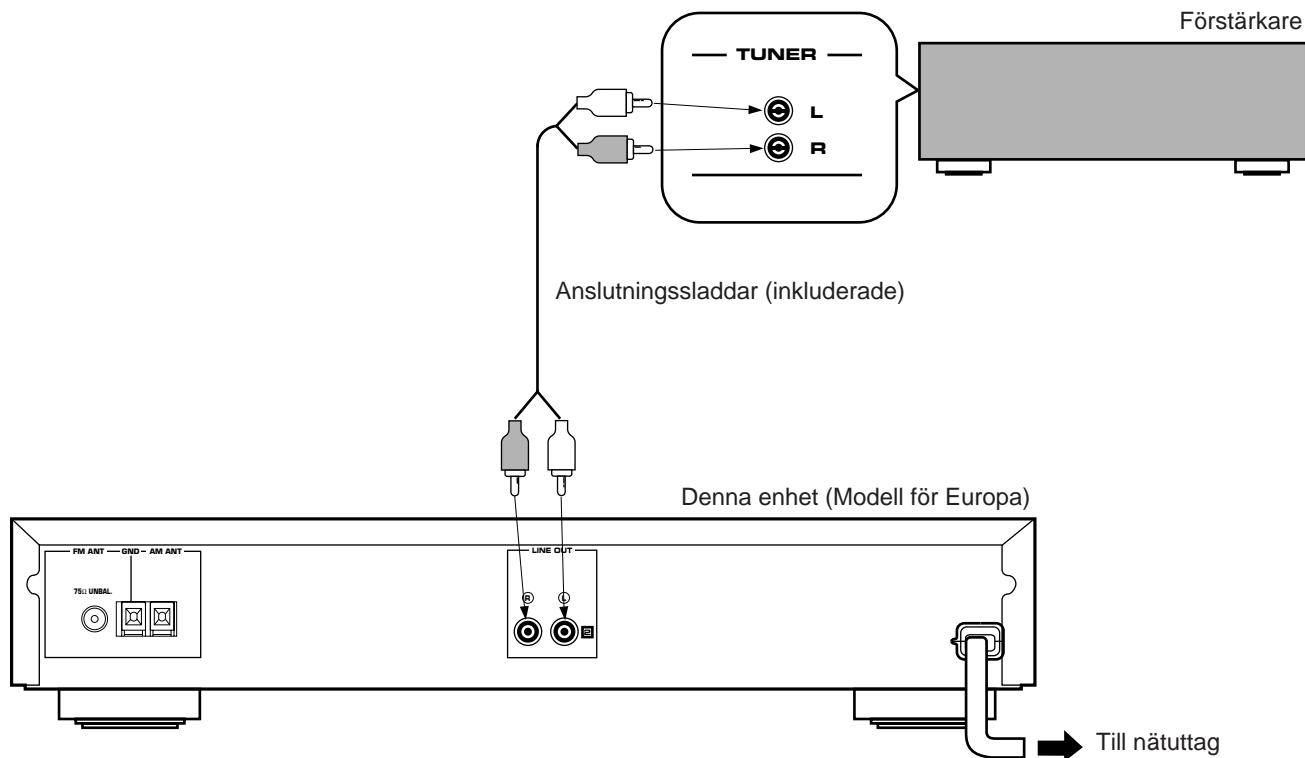

OBSERVERA OM MANÖVRERING AV DENNA TUNER MED FJÄRRKONTROLLEN

Denna modell har en fjärrkontrollsensor. Denna tar emot signaler från en fjärrkontroll som kommer med som tillbehör med en YAMAHA förstärkare eller receiver.

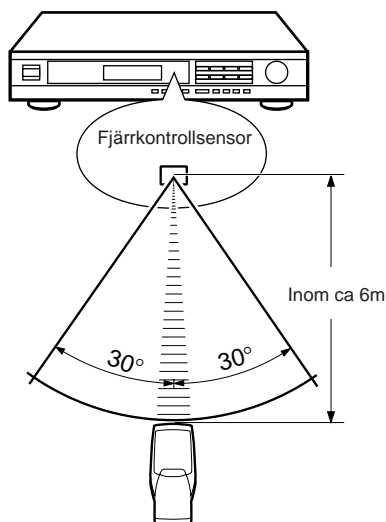

Anmärkingar

- Det får inte finnas något stort hinder mellan fjärrkontrollen och huvudenheten.
- Om alltför starkt ljus (som t.ex. inverterat lysrörsljus el.dyl.) skiner direkt på fjärrkontrollens sensor kan det hända att fjärrkontrollen inte fungerar som den ska. I dylika fall, flytta på huvudenheten så att ljuset inte faller direkt på den.

KONTROLLERNA OCH DERAS FUNKTIONER

FRAMPANELEN

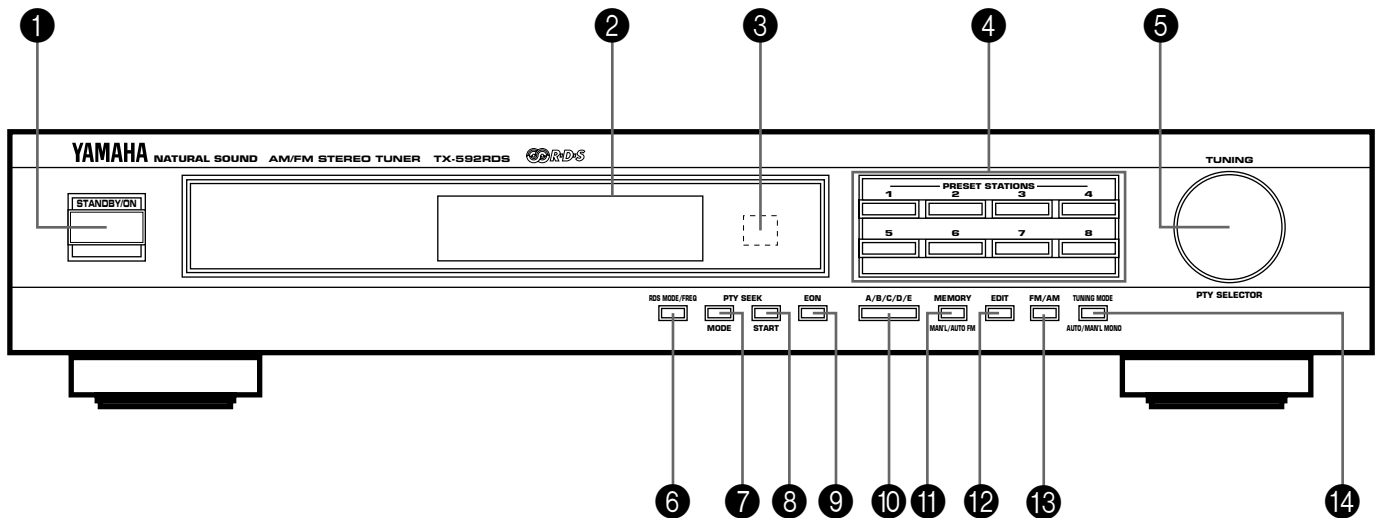

1 Strömställare (STANDBY/ON)

Tryck in denna för att sätta på denna apparat. Tryck in den igen för att sätta apparaten i beredskapsläge.

Beredskapsläge

I detta tillstånd förbrukar apparaten en mycket liten strömmängd för att möjliggöra mottagning av infraröda signaler från fjärrkontrollen.

2 Display

Visar stationsfrekvenser och annan information. (Se nästa sida för ytterligare upplysningar.)

3 Fjärrkontrollsensor

Tar emot signaler från en fjärrkontroll som kommer med som tillbehör med en YAMAHA förstärkare eller receiver.

4 Snabbvalsknappar (PRESET STATIONS)

Används för att välja snabbvalsnummer (1 till 8).

5 Stationsinställningskontroll/programtypsväljare (TUNING/PTY SELECTOR)

Används för att ställa in önskad station. Den används också för inkoppling av en programmerad RDS-station med önskad programtyp.

6 Knapp för RDS-funktion/frekvens (RDS MODE/FREQ)

Om en RDS-station mottages och du trycker in denna knapp, ändras displayfunktionen till PS-funktionen, PTY-funktionen, RT-funktionen och/eller CT-funktionen (om stationen utnyttjar dessa RDS-funktioner) samt visning av frekvenser i denna ordningsföljd.

7 Knapp för programtypssökning (PTY SEEK MODE)

När denna knapp trycks in, omkopplas tunern till PTY SEEK-funktionen.

8 Startknapp för programtypssökning (PTY SEEK START)

När du har valt önskad programtyp i PTY SEEK-funktionen, skall du trycka in denna knapp för att starta sökningen efter stationer.

9 Knapp för programtypsval (EON)

Tryck in denna knapp för att välja en önskad programtyp (NEWS, INFO, AFFAIRS, SPORT), när du automatiskt vill koppla in en radiostation som sänder denna programtyp.

10 Knapp för val av snabbvalsgrupp (A/B/C/D/E)

Tryck in denna knapp för att välja önskad grupp (A – E) av snabbvalsstationer.

11 Programmeringsknapp/väljare för programmeringsätt (MEMORY (MAN'L/AUTO FM))

Tryck in denna knapp och indikeringen MEMO blinkar i ca 5 sekunder. Tryck under denna tid på en av PRESET STATIONS-knapparna för att lagra visad station i apparatens minne.

När denna knapp hålls intryckt i mer än 3 sekunder, startar automatisk programmering av stationer. (Se sidan 63 för ytterligare upplysningar.)

12 Knapp för snabbvalssortering (EDIT)

Tryck in denna knapp om du vill att två snabbvalsstationer skall byta plats med varandra.

13 Bandväljare (FM/AM)

Trycks in för att koppla om till radiobandet FM eller AM.

14 Inställningsväljare (TUNING MODE (AUTO/MAN'L MONO))

Tryck in denna knapp för att koppla om mellan automatisk och manuell inställningsmetod. Tryck knappen så att indikeringen "AUTO"-indikatorn tänds på displayen för att välja automatisk stationsinställning. För att välja manuell stationsinställning ska knappen tryckas så att "AUTO"-indikatorn slocknar.

DISPLAY

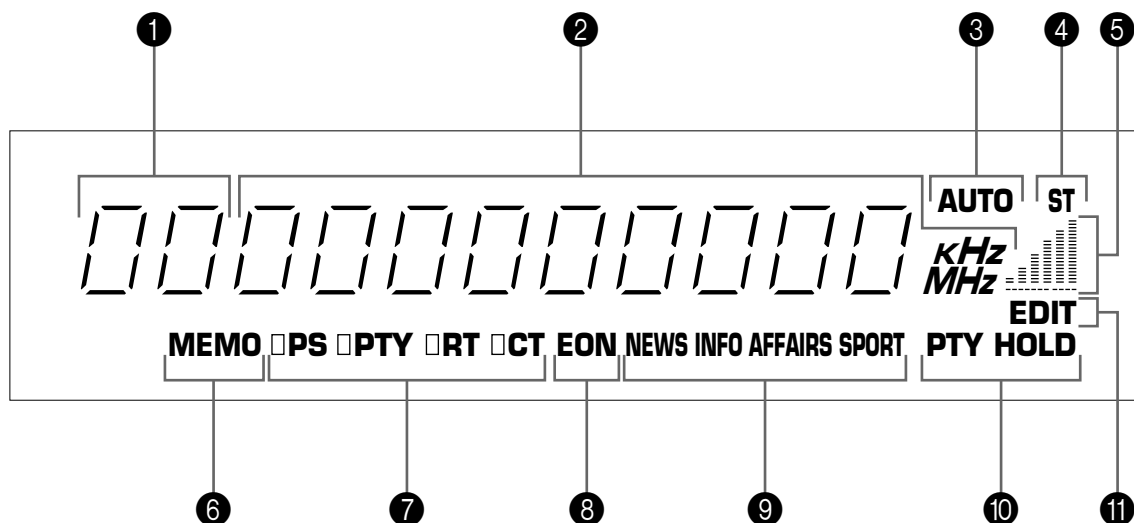

1 Snabbvalsindikator

Visar gruppen (A/B/C/D/E) och numret (1 t.o.m.8) för en snabbvalsstation.

2 Frekvensindikering

Visar radioband och stationsfrekvens eller information från den station som mottages.

3 Indikator för automatisk stationsinställning (AUTO)

Tänds när funktionen för automatisk stationsinställning aktiveras.

4 Stereoindikator (ST)

Tänds när en FM stereosändning med tillräcklig styrka mottages.

5 Nivåmätare

Visar den mottagna stationens signalnivå. Nivåutslaget minskar om flervägsstörningar (multipath) upptäcks.

6 Minnesindikator (MEMO)

Blinkar i ca 5 sekunder efter intryckning av **MEMORY**-knappen. Under denna period kan visad station programmeras i minnet med **A/B/C/D/E**-knappen och **PRESET STATIONS**-knapparna.

7 Indikatorer för RDS-funktion

Namnet (namnen) tänds för den RDS-funktion (de RDS-funktioner) som används av den RDS-station som just mottages. Indikatorn framför namnet visar vilken RDS-funktion som väljes.

8 EON-indikator

Tänds vid mottagning av en RDS-station som utnyttjar EON-PTY-dataservicen.

9 Indikatorer för programtypsnamn

Det namn som valdes i EON-funktionen tänds.

10 Indikator för programtypssökning (PTY HOLD)

Lyser medan stationssökning pågår i PTY SEEK-funktionen.

11 Indikator för snabbvalssortering (EDIT)

Denna indikator börjar blinka när du trycker in **EDIT**-knappen en första gång för att byta plats för två snabbvalsstationer. Indikatorn lyser med fast sken ett ögonblick när du trycker in **EDIT**-knappen en andra gång, detta för att visa att snabbvalsstationerna har bytt plats.

RADIOMOTTAGNING

Använd normalt den snabba och enkla automatiska stationssökningen (AUTOMATISK STATIONSINSTÄLLNING) såvida signalerna är starka utan några störningar. Men om sökt station sänder med svag signal måste den ställas in manuellt (MANUELL STATIONSINSTÄLLNING).

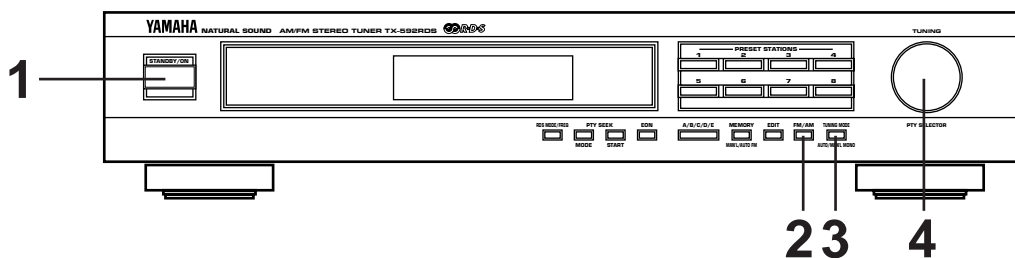

AUTOMATISK STATIONSINSTÄLLNING

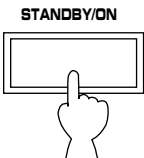
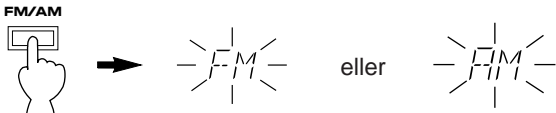
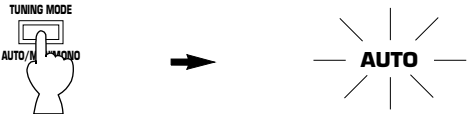
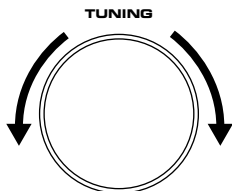

- 1** Sätt på apparaten.
 
- 2** Välj radioband (FM eller AM) och bekräfta inställningen på displayen.
 
- 3**

- 4** Ställ in önskad station.
 

Vrid ratten åt höger för att söka en station med högre frekvens. Vrid den åt vänster för att söka en station med lägre frekvens.

* Vrid igen om återgiven station inte är den sökta.

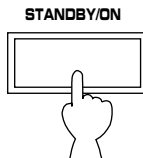
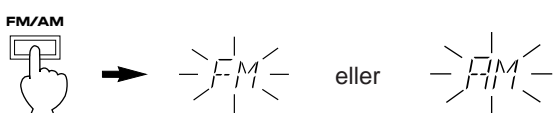
* Om stationssökningen inte stannar vid önskad station (därför att signalen är för svag), försök med MANUELL STATIONSINSTÄLLNING.

MANUELL STATIONSINSTÄLLNING

- 1** Sätt på apparaten.
 
- 2** Välj radioband (FM eller AM) och bekräfta inställningen på displayen.
 
- 3**

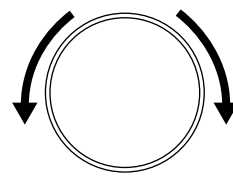
Tryck in så att "AUTO" slocknar.
- 4** Ställ in önskad station manuellt.
 

Anmärkningar

- Vid manuell inställning av en FM-station sker återgivningen automatiskt i mono för ökad signalkvalitet.
- När en station ställs in, visas dess frekvens på displayen. Vid mottagning av en RDS-station som utnyttjar PS-data servisen, ersättes frekvensen av stationens namn. Se sidan 67 för ytterligare upplysningar.

När du inte vill använda denna apparat längre

Tryck in **STANDBY/ON**-omkopplaren igen så att apparaten sätts i beredskapsläge.

FÖRINSTÄLLNING

MANUELL FÖRINSTÄLLNING AV STATIONER

Denna apparat kan lagra olika stationsfrekvenser, som valts efter stationssökning. På det viset kan man koppla in önskad station genom att bara välja det snabbvalsnummer där stationen har programmerats. Maximalt 40 stationer (8 stationer x 5 grupper) kan lagras.

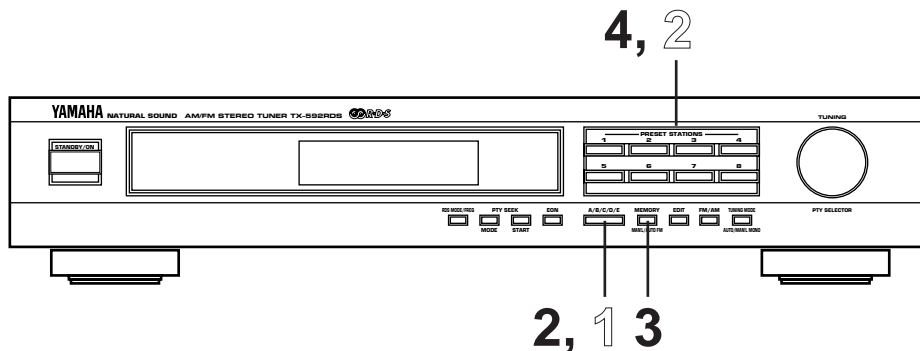

Stationsprogrammering

1 Ställ in önskad station (se föregående för beskrivning av inställningsprocedur).

2 Välj en grupp (A – E) för snabbvalstangenterna och bekräfta inställningen på displayen.

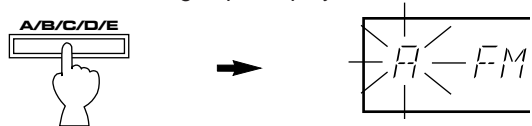

3 Tryck på MEMORY (MANU) knappen. Blikrar i ca 5 sekunder.

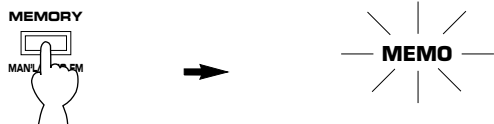

4 Välj ett snabbvalsnummer, där du vill programmera stationen, innan "MEMO" slocknar på displayen.

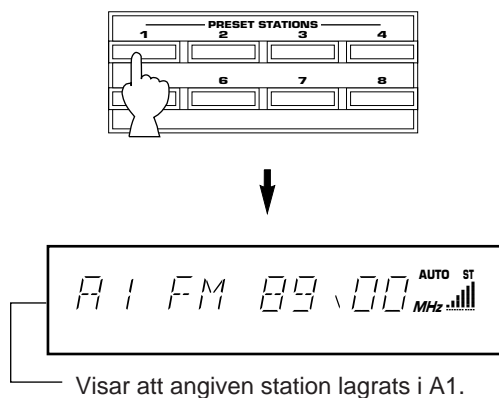

- * Förprogrammera övriga stationer i A2, A3 ... A8 på samma sätt.
- * Du kan lagra flera stationer på ett snabbvalsnummer för andra grupper på samma vis genom att välja andra grupper i steg 2.

Snabbval

1 Välj snabbvalsstationens grupp.

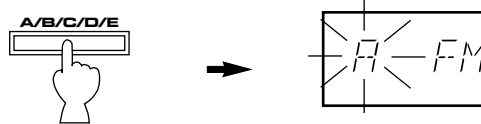

2 Välj snabbvalsnummer.

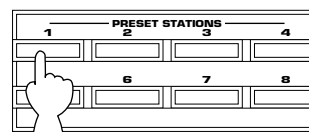

Anmärkningar

- En ny station kan programmeras istället för tidigare förinställd.
- Vid förinställning lagras stereo eller mono också med stationsfrekvensen.

Minnesskydd

Minnesskyddskretsen förhindrar att programmerade data går förlorade även om denna apparat sätts i beredskapsläge eller nätkontakten tas ur vägguttaget eller strömmen avskärs vid strömavbrott. Men om strömförsörjningen kopplas från i en vecka eller längre kan minnet raderas. Det blir i så fall nödvändigt att omprogrammera stationerna enligt beskrivningen i avsnittet FÖRINSTÄLLNING.

AUTOMATISK FÖRINSTÄLLNING

För RDS-stationer går det även att utnyttja en funktion för automatisk stationsförinställning. Funktionen sørjer for automatisk avstämning och lagring i sekvensfölgd av RDS-stationer med tillräckligt starka signaler. Upp till 40 stationer kan lagras automatiskt på samma sätt som angavs för manuell förinställning på sidan 62.

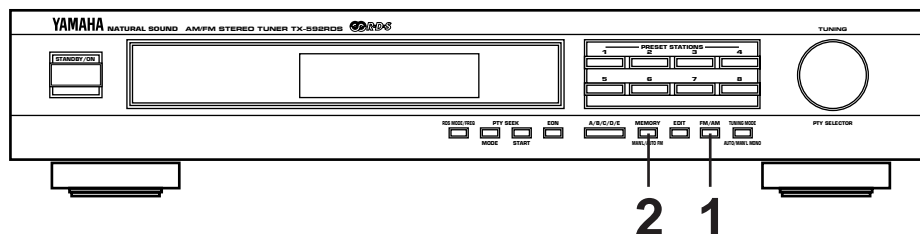

Stationsprogrammering

1

2

Håll intryckt i mer än 3 sekunder.

Blinkar.

Startar den automatiska förinställningen från A1. Mottagna stationer programmeras i ordningsföljd till A1, A2 ... A8.
* Om mer än 8 stationer kan mottagas, förinställs också dessa i andra grupper (i ordningen B, C, D och E).

När den automatiska förinställningen är avslutad

Teckenfönstret visar frekvensen för den sist förinställda stationen. Kontrollera innehållet och numren på förvalsstationerna genom att följa anvisningarna under rubriken "Snabbval" på sidan 62.

Inkoppling av en programmerad station

Följ bara anvisningarna i avsnittet "Snabbval" på sidan 62. Displayen visar frekvensen eller stationsnamnet för den station som kopplas in.

Anmärkningar

- Den automatiska sökningen och förinställningen utförs genom RDS-nätets alla frekvenser tills stationer har lagrats upp till E8. Om antalet mottagbara stationer inte räcker ända fram till E8, avslutas avsökningen automatiskt när samtliga frekvenser har avsökts.
- Enbart RDS-stationer med tillräcklig signalstyrka kan lagras automatiskt med hjälp av denna funktion. Om stationen du önskar lagra sänder alltför svaga signaler, bör du ställa in denna manuellt och programmera den enligt anvisningarna under rubriken "Stationsprogrammering" på sidan 62.
 - * Det kan hända att du med denna funktion inte kan mottaga en station som kunde mottagas med metoden för automatisk förinställning. Detta beror på att denna funktion mottager en stor kvantitet PI-data (programinformation) tillsammans med det vanliga ljudet från stationen.
- Om ingen station mottages vid automatisk programmering av stationer, avslutas avsökningen när "NOTHING" har blinkat på displayen i ca. 3 sekunder.
- Det går att manuellt ersätta en förinställd station med en valfri FM- eller AM-station genom att följa anvisningarna under rubriken "Stationsprogrammering" på sidan 62.

BYTE AV PLACERING FÖR FÖRINSTÄLLDA STATIONER

Det är enkelt att byta placeringen av två förinställda stationer såsom visas här nedan.

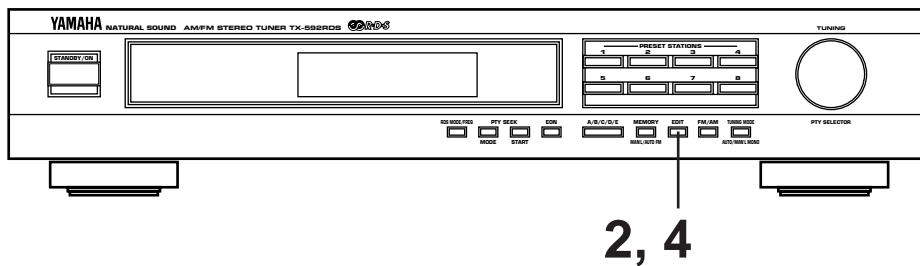

2, 4

Exempel)

Om du vill flytta den förinställda stationen i E1 till A5 och vice versa.

1 Koppla in den förinställda stationen i E1 (genom att följa anvisningarna i avsnittet "Snabbval" på sidan 62).

2

The diagram shows a hand pressing the 'EDIT' button. An arrow points to the display which shows 'E1 FM 92.10 MHz'. The 'EDIT' button is also shown on the right side of the display.

Blinkar.

3 Koppla därefter in den förinställda stationen i A5 genom att utföra samma anvisningar som i steg 1.

The diagram shows the display showing 'A5 FM 103.90 MHz'. The 'EDIT' button is also shown on the right side of the display.

Blinkar.

4

The diagram shows a hand pressing the 'EDIT' button. An arrow points down to the display which shows 'E1 - A5'. The 'EDIT' button is also shown on the right side of the display.

Lyser med fast sken ett ögonblick.

Visar att bytet av stationernas placering är avslutad.

MOTTAGNING AV RDS-STATIONER

RDS (radiodatasystem) är ett dataöverföringssystem som gradvis introduceras av FM-stationer i många länder. Stationer som använder detta system överför en ohörbar ström av data förutom den vanliga radiosignalen.

RDS-data innehåller olika upplysningar som t.ex. PI (programidentifiering), PS (programservicenamn), PTY (programtyp), RT (radiotext), CT (klocktid) EON (Enhanced Other Networks) etc. RDS-funktionen arbetar för samtliga stationer i ett stationsnät.

* Denna anläggning använder PI, PS, PTY, RT, CT och EON för mottagning av RDS-stationer.

Displayvisning av RDS-data

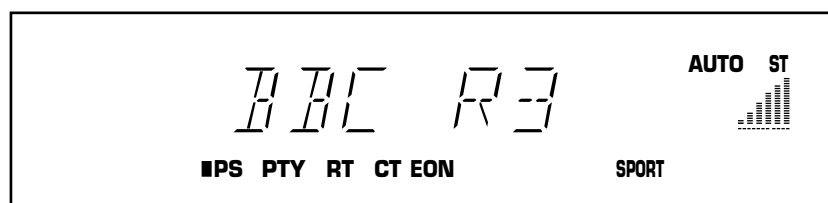

Du kan koppla om denna anläggning till följande fem funktioner för displayvisning av RDS-data.

PS-funktionen (programservicenamn):

Displayen visar den just inställda RDS-stationens namn i stället för dess frekvens.

PTY-funktionen (programtyp):

Displayen visar den just inställda RDS-stationens programtyp. Det finns 15 programtyper för klassificering av RDS-stationer. Se nästa sida för ytterligare upplysningar.

RT-funktionen (radiotext):

Displayen visar upplysningar om programmet (t.ex. en melodis namn, sångarens namn, etc.) från den RDS-station som just är inställd.

CT-funktionen (klocktid):

Displayen visar vad klockan är. Denna signal kommer från den RDS-station som just är inställd.

EON-funktionen (Enhanced Other Networks):

Mottager automatiskt en station med den valda programtypen när sändningen startar, i stället för det program du just lyssnar på. När sändningen av det valda programmet är klar, återkommer det tidigare avlyssnade programmet (eller ett annat program från samma station).

Programtyper i PTY-funktionen

NEWS

Nyheter:

Korta beskrivningar av fakta, händelser och allmänt uttryckta åsikter, reportage och aktualiteter.

AFFAIRS

Aktuella händelser:

Aktuellt program som ger en bredare eller utvidgad syn på nyheterna, vanligtvis i annan form, inklusive dokumentärdebatter eller analyser.

INFO

Information:

Program, vars syfte är att ge upplysningar i bredaste bemärkelse, inklusive väderrapporter, konsumentupplysning, medicinska råd, etc.

SPORT

Sport:

Program som behandlar alla typer av sport.

EDUCATE

Utbildning:

Program, vars huvudsakliga syfte är utbildande och vars format är fundamentalt.

DRAMA

Drama:

All radioteater och alla serier.

CULTURE

Kultur:

Program som handlar om alla aspekter av nationell eller regional kultur, inklusive religion, filosofi, socialkunskap, språk, teater, etc.

SCIENCE

Vetenskap:

Program om naturvetenskap och teknologi.

VARIED

Underhållning:

Används huvudsakligen för talprogram med så kallad lätt underhållning och som inte omfattas av ovanstående grupper. Exempel är: frågesporter, panelprogram, personintervjuer, komedier och satirer.

POP M

Popmusik:

Kommersiell musik som allmänt kan betecknas som "just nu populär", ofta omfattande musik som just finns eller just har funnits på "tio-i-topp".

ROCK M

Rockmusik:

Modern musik, vanligtvis komponerad och utförd av unga musiker.

M.O.R. M

M.O.R.:

(Middle of the Road Music). Gemensamt uttryck för att beskriva musik som kan betraktas som "lättlyssnad", till skillnad från popmusik, rockmusik eller klassisk musik. Musik i detta kategori är ofta, men inte alltid, med vokalister och består vanligtvis av korta stycken (kortare än 5 min.).

LIGHT M

Lätt klassisk musik:

Klassiska musikaler i allmänhet, till skillnad från musik som uppskattas av specialister. Exempel på musik i denna kategori är instrumentalmusik samt musik med vokalister eller körer.

CLASSICS

Tung klassisk musik:

Framföranden av stora orkesterstycken, symfonier, kammarmusik, etc., inklusive opera.

OTHER M

Övrig musik:

Musikstilar som inte passar in i någon av ovanstående kategorier. Används i synnerhet för speciell musik som t.ex. jazz, rytm & blues, folkmusik, countrymusik och reggae.

Byte av RDS-funktioner

När en RDS-station mottages, visar displayen "PS", "PTY", "RT" och/eller "CT" som motsvarar de RDS-dataservicer som stationen utnyttjar. Genom att trycka in knappen **RDS MODE/FREQ** en eller flera gånger, kan du byta displayfunktionen för de RDS-funktioner som den mottagna RDS-stationen utnyttjar i den ordning som visas här nedan. (RDS-funktioner som inte utnyttjas av stationen kan heller inte väljas.) Den indikator som lyser framför en RDS-funktion visar den RDS-funktion som just är inställd.

* Vid mottagning av en RDS-station skall du inte trycka in knappen **RDS MODE/FREQ** förrän ett eller flera namn för RDS-funktioner tänds på displayen. Om knappen trycks in innan ett eller flera namn har tänds på displayen, kan funktionen inte ändras. Detta beror på att apparaten inte ännu har mottagit stationens samtliga RDS-data.

* Om inget namn för en RDS-funktion tänds på displayen, kan funktionen inte ändras.

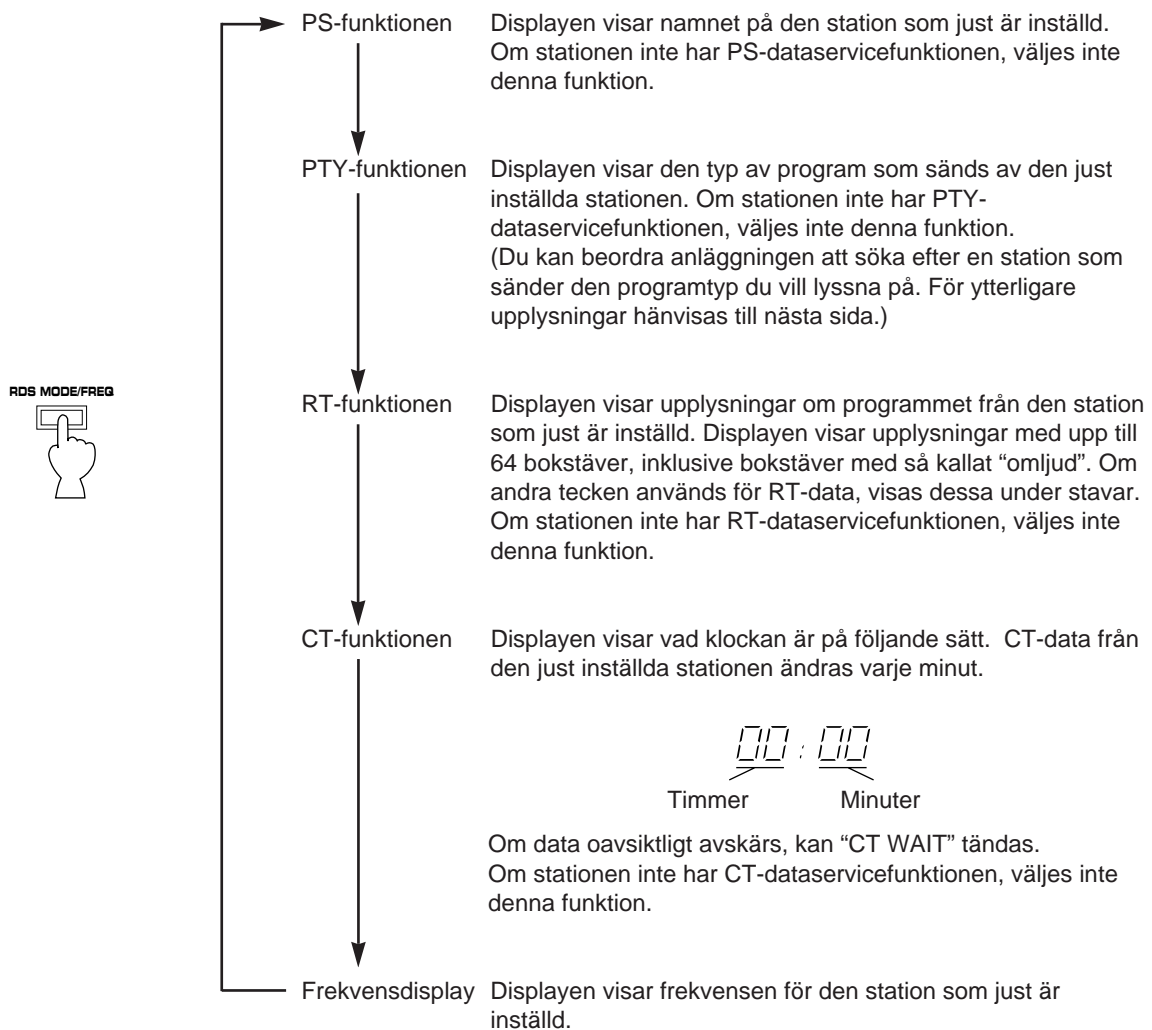

Anmärkningar

- RDS-dataservicen kan inte utnyttjas av denna apparat om den signal som mottages inte är tillräckligt kraftig. I synnerhet RT-funktionen (radiotextfunktionen) kräver mottagning av mycket data. Det kan därför hända att RT-funktionen inte kan visas på displayen, även om andra RDS-funktioner (PS, PTY, etc.) visas på displayen.
- Det kan finnas fall när RDS-datamottagning är omöjlig på grund av dåliga mottagningsförhållanden. Om så är fallet skall du trycka in **TUNING MODE**-knappen så att "AUTO"-indikatorn slocknar på displayen. Även om denna manöver gör att stationen mottages med monoljud, kan det hända att displayen börjar visa RDS-data om du kopplar om den till en RDS-funktion.
- Om signalstyrkan försvagas av yttre störningar under mottagning av en RDS-station, kan det hända att RDS-dataservicefunktionen plötsligt avskärs då tändas "... WAIT" på displayen.

Inkoppling av en station med önskad programtyp bland dina programmerade RDS-stationer (PTY SEEK)

Genom att mata in en programtyp söker apparaten automatiskt bland alla förinställda efter en RDS-station som sänder ett program av denna programtyp.

* Det finns 15 olika programtyper du kan använda för att klassificera RDS-stationer. Se sidan 66 för ytterligare upplysningar.

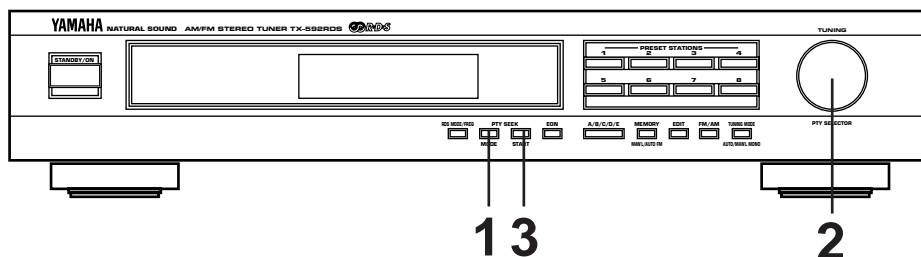

1 Aktivera apparatens PTY SEEK-funktion.

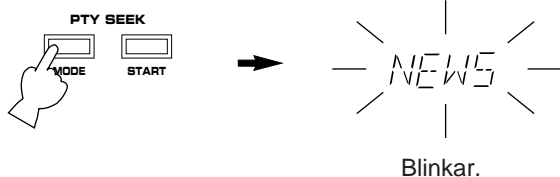

* Den just inställda stationens programtyp eller "NEWS" blinkar på displayen.

2 Välj önskad programtyp.

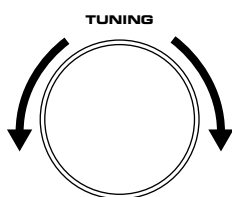

3 Avsökningen av samtliga programmerade RDS-stationer startar.

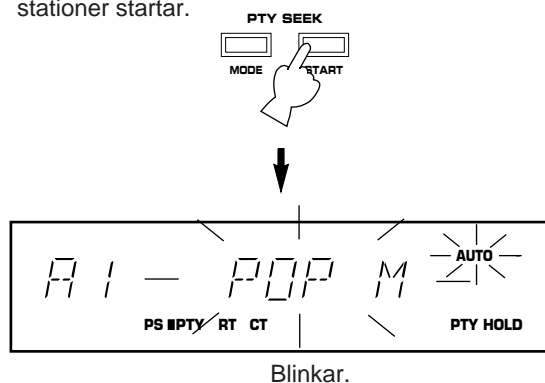

Blinkar.

* "PTY HOLD"-indikatorn tänds på displayen.

- Om en station med den önskade programtypen hittas, stannar anläggningen vid denna station och programtypen tänds på displayen. Om stationen, när detta har inträffat, har PS-data, omkopplas displayen till PS-funktionen.
- Om du inte vill lyssna på den station som har ställts in, skall du trycka in **PTY SEEK START**-knappen ännu en gång. Då börjar anläggningen söka efter en annan station som sänder program av samma programtyp.
- Om ingen station hittas tänds "NOTHING" och därefter återgår displayen till att visa en frekvens. Om stationen, när detta har inträffat, har PS-data, omkopplas displayen till PS-funktionen.

* Om **PTY SEEK START**-knappen trycks in ännu en gång under pågående avsökning, frigörs denna funktion och displayen återgår till att visa en frekvens. Om stationen, när detta har inträffat, har PS-data, omkopplas displayen till PS-funktionen.

Avslutande av denna funktion

Om **PTY SEEK MODE**-knappen trycks in ännu en gång, frigörs PTY SEEK-funktionen och displayen återgår till att visa en frekvens. Om stationen, när detta har inträffat, har PS-data, omkopplas displayen till PS-funktionen.

Att göra så att denna apparat automatiskt kopplar in en station som sänder önskad programtyp när sändningen startar

Denna funktion använder EON-dataservicen (Enhanced Other Network) för RDS-stationsnät.

Du behöver bara välja en önskad programtyp (NEWS, INFO, AFFAIRS eller SPORT), så söker apparaten automatiskt bland alla programmerade RDS-stationer för en station som sänder denna programtyp. Om en sådan station hittas, kopplas den in när sändningen startar och ersätter därmed det program du just lyssnar på.

* Denna funktion kan endast användas när en RDS-station, som utnyttjar EON-PTY-dataservicen, mottages. (När en sådan station mottages, tänds "EON"-indikatorn på displayen.)

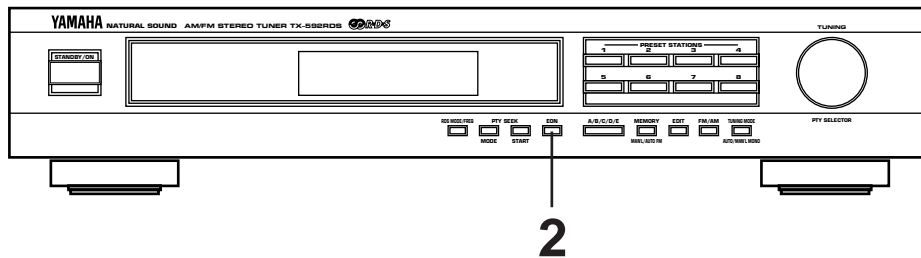

1 Kontrollera att "EON"-indikatorn lyser på displayen.

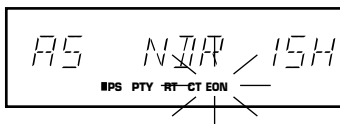

* Om "EON"-indikatorn inte lyser på displayen, skall du manövrera för mottagning av en annan RDS-station så att "EON"-indikatorn tänds på displayen.

2 Välj önskad programtyp, NEWS, INFO, AFFAIRS eller SPORT.



Tryck in en eller flera gånger.



Tänds

Stationssökningen utförs bland samtliga programmerade RDS-stationer. Om ett program hittas, mottages detta program så snart som sändningen startar.



Blinkar.

3 När det inställda programmet avslutas, inkopplas det tidigare inställda programmet (eller ett program från samma station).



Avslutande av denna funktion

Tryck in EON-knappen en eller flera gånger, tills inget programtypsnamn visas på displayen.

FELSÖKNING

Om apparaten inte fungerar normalt, bör du ta en titt på följande punkter för att se om felet kan rättas till med de enkla åtgärder som anges. Kan felet inte rättas till eller om det inte finns upptaget i kolumnen SYMPTOM, dra ur strömsladden och ta kontakt med din auktoriserade YAMAHA återförsäljaren eller en serviceverkstad för hjälp.

	SYMPTOM	ORSAK	ÅTGÄRD
FM	Tillfälliga störningar (speciellt i svagt signalområde).	Tändningsstörningar från passerande fordon.	FM-antennen bör placeras så högt som möjligt, riktad bort från gator och vägar. Använd koaxialkabel.
		Störningar från termostat och andra elapparater.	Anslut en störningsdämpare på den störande apparaten.
	Brus vid stereomottagning på FM-bandet.	Beror på egenskaperna hos FM-stereoprogram och gäller endast då sändaren befinner sig på stort avstånd eller vid dålig antenningång.	Kontrollera antennanslutningarna. Försök med en FM-antenn med flera element. Sätt TUNING MODE-knappen i läget för manuell stationsinställning.
	ST-indikatorn blinkar och brus i signalen.	Otillräcklig antenningång.	Byt till en antenn som är lämplig för mottagningsvillkoren på platsen.
		Stationen inte tillräckligt väl avstämd.	Gör om inställningen.
	Distorsion förekommer och klar mottagning kan inte erhållas trots bra FM-antenn.	Störningar av typ "multi-path".	Gör om uppställningen av antennen och rikta den så att dessa störningar försvinner.
	Ingen stereoeffekt vid mottagning av stereosändning.	Knappen TUNING MODE står i läget för manuell stationsinställning.	Manövrera knappen så att "AUTO"-indikatorn tänds på displayen.
Önskad station kan ej ställas in automatiskt.	Stationen är för svag.	Försök med manuell stationsinställning. Byt FM-antenn för högre kvalitet och stark riktverkan.	
Förinställda stationer kan inte uppkallas.	Tunern har varit fränkopplad nätet för lång tid.	Gör om förinställningarna.	
AM	Otillräcklig känslighet.	Svag signal eller glapp i antennanslutningarna.	Dra fast anslutningarna för AM ramantennen och ändra dess läge för bättre mottagning.
	Önskad station kan ej ställas in automatiskt.		Försök med manuell inställning.
	Ständigt knäppande och väsande brus.	Denna typ av störningar kommer av belysningsarmatur (lysrör), elmotorer, termostat och andra elektriska apparater.	Använd utomhusantenn och jorda. Detta kan hjälpa något men det är svårt att bli helt fri från dessa störningar.
	Brummande och tjutande störningar (speciellt på kvällen).	Annan station stör den mottagna stationen.	Detta är omöjligt att avhjälpa.
En TV-mottagare är på i närheten.		Flytta denna apparat längre bort från tunern.	
ALLMÄNT	Det händer att apparaten inte fungerar på rätt sätt.	Kraftiga yttre störningar påverkar anläggningen (åskväder, kraftig statisk elektricitet, etc.), eller apparaten har manövrerats felaktigt.	Sätt apparaten i beredskapsläge och lossa nätkabelns kontakt från vägguttaget. Efter ca. 30 sekunder skall du åter ansluta kontakten och manövrera apparaten igen.

TEKNISKA DATA

FM-DEL

Inställningsområde	87,5–108 MHz
Användbar känslighet (DIN)	
75 ohm, mono (S/N 26 dB)	0,9 μ V
75 ohm, stereo (S/N 46 dB)	24 μ V
Selektivitet (två signaler, 40 kHz avvikelse, \pm 300 kHz)	
.....	70 dB
Störavstånd (DIN – ovägt)	
Mono (40 kHz avvikelse).....	75 dB
Stereo (40 kHz avvikelse).....	70 dB
Harmonisk distorsion (1 kHz)	
Mono	0,1%
Stereo	0,2%
Stereoseparation (1 kHz)	50 dB
Frekvensgång	
20 Hz–15 kHz	0 \pm 1,5 dB
Utgångsnivå	
40 kHz avvikelse	500 mV

AM-DEL

Inställningsområde.....	531–1.611 kHz
Användbar känslighet	200 μ V/m
Störavstånd	50 dB
Harmonisk distorsion 1 kHz	0,3%
Utgångsnivå (30% mod. 1 kHz).....	200 mV

ALLMÄNT

Strömart	230V, 50 Hz
Effektförbrukning	7W
Dimensioner (B×H×D)	435 × 86 × 289mm
Vikt	3,2 kg
Tillbehör	Audio anslutningsladdar AM ramantenn FM inomhusantenn

75 ohm/300 ohm antennadapter
(Endast modell för Storbritannien)

Rätten till ändringar förbehålls.

Grazie per avere acquistato questo Sintonizzatore stereo YAMAHA.

CARATTERISTICHE

- **Plurifunzioni per la ricezione di trasmissioni RDS**
- **Memorizzazione con accesso casuale di sino a 40 stazioni**
- **Memorizzazione automatica delle stazioni RDS sintonizzate**
- **Memoria di stazioni a status multiplo**
- **Funzione di spostamento delle stazioni predisposte (scambio predesignato)**
- **Sintonizzazione a codificazione rotante con bloccaggio della sintonizzazione**
- **Sintonizzazione diretta a sintetizzazione PLL**

INDICE

ACCESSORI IN DOTAZIONE	2
AVVERTENZA	72
COLLEGAMENTI	73
COMANDI E RELATIVE FUNZIONI	76
SINTONIZZAZIONE	78
PREDISPOSIZIONE DELLA SINTONIZZAZIONE	79
RICEZIONE DELLE STAZIONI RDS	82
LOCALIZZAZIONE GUASTI	87
DATI TECNICI	88

AVVERTENZA: PRIMA DI COMINCIARE AD USARE L'APPARECCHIO LEGGERE QUANTO SEGUE.

1. Questo apparecchio è un sintonizzatore stereo molto sofisticato. Per poterlo utilizzare correttamente, e al massimo delle prestazioni, leggere attentamente il presente manuale.
2. Scegliere con attenzione la posizione di installazione dell'apparecchio. Evitare la luce solare diretta e le sorgenti di calore. Evitare inoltre vibrazioni, calore, freddo o polvere. Non installarlo vicino a sorgenti di interferenze elettriche come trasformatori o motori.
3. Per evitare folgorazioni e guasti, evitare di aprire l'apparecchio. In caso di accidentale penetrazione di corpi estranei all'interno dell'apparecchio, rivolgersi a personale specializzato.
4. Se si prevede di non utilizzare l'apparecchio per un lungo periodo di tempo (ad esempio a causa di una vacanza), staccare il cavo di alimentazione dalla presa di corrente di rete.
5. Per evitare che i fulmini danneggino l'apparecchio, staccare il cavo di alimentazione e l'antenna durante temporali.
6. Per estrarre la spina dalla presa, agire sempre sulla spina stessa e mai sul cavo.
7. Non usare forza nell'azionare i comandi.
8. Prima di spostare l'apparecchio staccare il cavo di alimentazione e tutti i cavi di collegamento.
9. Non pulire il mobile con solventi chimici che ne rovinerebbero la finitura. Usare solo un panno pulito ed asciutto.
10. Prima di concludere che l'unità è guasta, consultare la sezione "LOCALIZZAZIONE GUASTI" di questo manuale per individuare possibili errori di impiego dei comandi.
11. Conservare questo manuale in un luogo sicuro in modo da poterlo consultare ancora in futuro.

L'apparecchio rimane sotto tensione, anche se spento, sin tanto che viene lasciato collegato alla presa di corrente alternata di rete. Questa condizione viene chiamata modalità di attesa.
In queste condizioni l'apparecchio è stato studiato per consumare una limitatissima quantità di corrente.

IMPORTANTE

Riportare il numero di serie di questo apparecchio nello spazio qui sotto.

Modello:

Numero di serie:

Il numero di serie è stampato sul retro dell'apparecchio. Conservare il manuale in luogo sicuro, per eventuali necessità future.

ATTENZIONE

Per evitare incendi o cortocircuiti, l'apparecchio non deve essere esposto alla pioggia o all'umidità.

INDICAZIONI CONCERNENTI L'APPLICAZIONE DEL D.M. 28.8.95, N. 548

SI DICHIARA CHE:

l'apparecchio	tipo	Sintonizzatore
	marca	YAMAHA
	modello	TX-592RDS

risponde alle prescrizioni dell'art. 2 comma 1 del D.M. 28 agosto 1995, n. 548

Fatto a Rellingen, il 1/10/1998

Yamaha Elektronik Europa GmbH
Siemensstr. 22-34, 25462
Rellingen, b. Hamburg Germany

COLLEGAMENTI

Prima di inserire la spina del cavo di alimentazione dei componenti nella presa di corrente alternata di rete è assolutamente necessario che siano stati completati tutti i collegamenti.

COLLEGAMENTI DELLE ANTENNE

- Ciascuna antenna deve essere collegata correttamente alle prese designate, come indicato nella figura seguente.
- L'apparecchio viene fornito con antenne ad uso interno per AM ed FM. In generale queste antenne consentono una ricezione normale di un segnale di forza sufficiente. È chiaro, comunque, che una antenna esterna, installata in modo appropriato, può fornire una ricezione più chiara e nitida. Se la ricezione con la sola antenna interna risulta scadente o disturbata, un'antenna esterna potrà certamente portare ad un miglioramento.

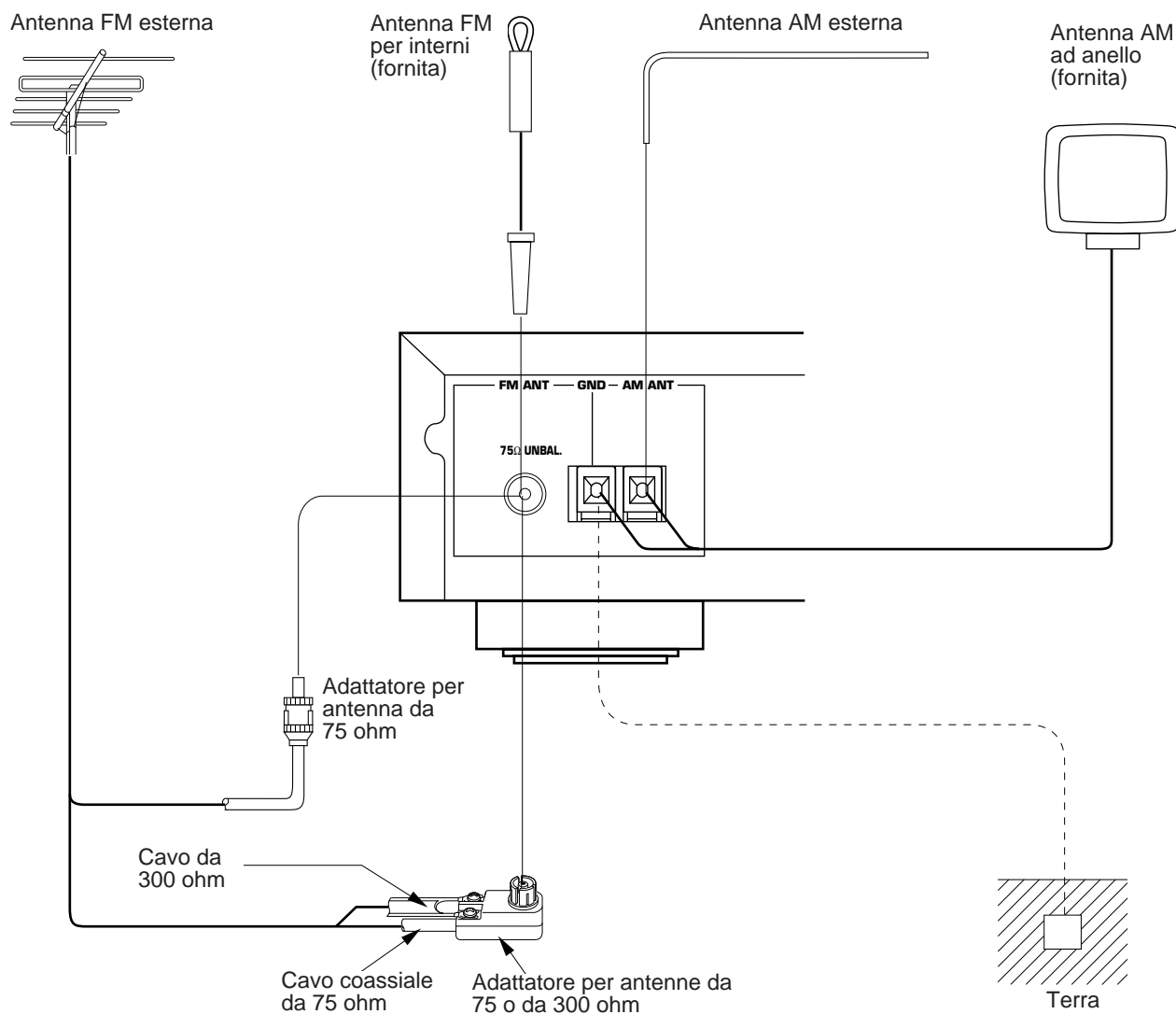

Collegamento dell'antenna FM interna

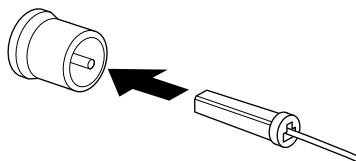

Collegamento dell'antenna AM ad anello

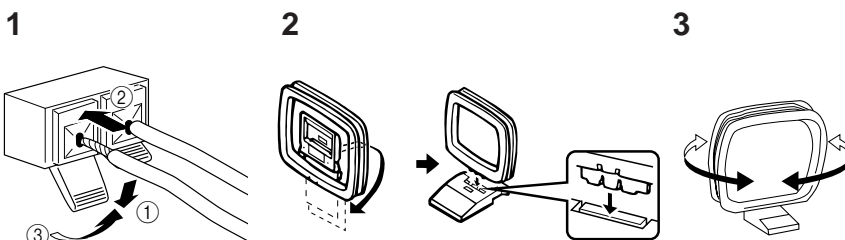

Orientarla in modo da ottenere la miglior ricezione possibile.

- * Se si fa uso di una antenna FM esterna, quella interna non deve essere collegata all'apparecchio.
- * L'antenna AM ad anello deve essere posizionata distanziata dall'apparecchio principale, e può anche essere, eventualmente, appesa ad una parete.
- * L'antenna AM ad anello deve essere mantenuta collegata anche se vi è una antenna AM esterna collegata all'apparecchio.

■ Antenna FM esterna opzionale

Per la scelta e l'installazione di una antenna FM esterna consultare il rivenditore o un centro di servizio autorizzato. Anche la scelta del cavo di collegamento è importante. Il comune cavo piatto a doppio filo è elettricamente sufficiente, economico, e abbastanza facile da istradare attraverso stanze e finestre, per l'installazione. Il cavo coassiale è più costoso, ma assai meno sensibile alle interferenze, alle perturbazioni atmosferiche ed alla vicinanza di oggetti in metallo, e le sue prestazioni come conduttore del segnale sono quasi identiche a quelle del cavo piatto, particolarmente nel caso dei cavi coassiali del tipo in schiuma. Se si sceglie il cavo coassiale, verificare che sia adatto al tipo di antenna utilizzata.

- * Usare per il collegamento un adattatore per antenne da 75 o da 300 ohm (non in dotazione) o un adattatore per antenna da 75 ohm (non in dotazione).

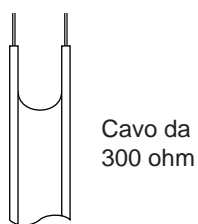
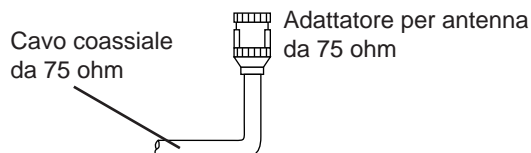
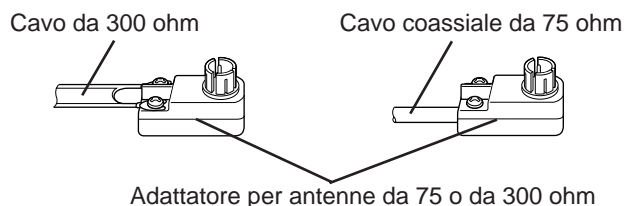

Cavo da 300 ohm

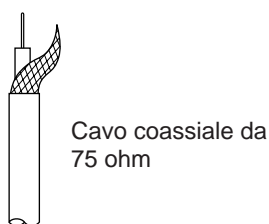

Cavo coassiale da 75 ohm

Note sull'installazione di un'antenna FM

- Installare l'antenna quanto più lontano possibile dalla strada per evitare le interferenze causate dagli apparati elettrici degli autoveicoli.
- Tagliare il cavo nella misura esattamente necessaria alla distanza da coprire, evitando assolutamente di arrotolare il cavo eventualmente in eccesso.
- L'antenna deve essere piazzata ad almeno 2 metri di distanza da pareti in cemento armato o da strutture in metallo.

■ Antenna AM esterna opzionale

All'interno di edifici con struttura in acciaio o a grande distanza dall'emittente, può essere necessario installare un'antenna esterna a filo molto lunga.

Terminale di massa (GND)

Per ottenere la massima sicurezza e il minimo di interferenze, collegare il terminale **GND** ad un buon punto di messa a massa che potrebbe, ad esempio, essere costituito da un'asta di metallo infissa nel suolo.

COLLEGAMENTI ALL' AMPLIFICATORE

- Non collegare questo apparecchio, l'amplificatore e altri eventuali componenti alla presa di corrente di alimentazione se prima non sono stati completati tutti i collegamenti previsti.
- Verificare che i terminali di uscita LINE OUT sinistro ("L") e destro ("R") siano collegati ai corrispondenti terminali di entrata sinistro e destro dell'amplificatore o degli altri componenti.
- I collegamenti con un amplificatore YAMAHA riportante dei terminali numerati 1, 2, 3, ecc., possono essere effettuati molto facilmente collegando i terminali di uscita di linea (LINE OUT) di questo apparecchio ai terminali di ingresso 2 dell'amplificatore riportanti lo stesso numero.

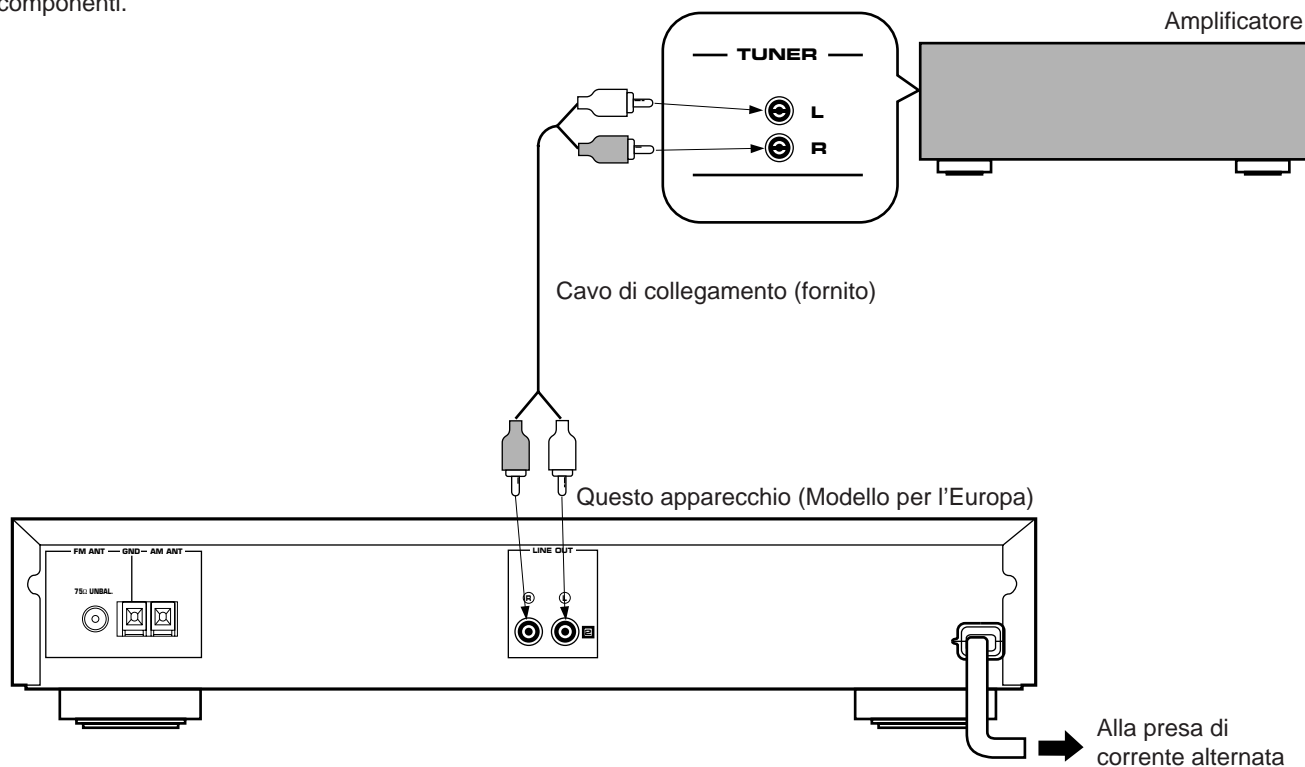

NOTE SUL FUNZIONAMENTO DELL'APPARECCHIO TRAMITE TELECOMANDO

Questo apparecchio è dotato di un sensore che può ricevere i segnali dei telecomandi forniti insieme agli amplificatori o sintonizzatori YAMAHA.

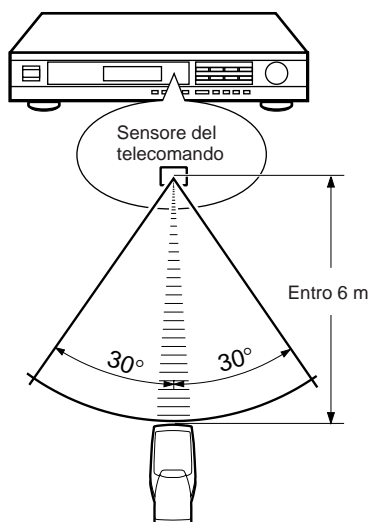

Note

- Non ci devono essere ostacoli tra il telecomando e l'apparecchio.
- Se il sensore dei raggi infrarossi provenienti dal telecomando è direttamente illuminato (da luci del tipo ad inversione, quali quelle fluorescenti, o simili) può succedere che il telecomando non funzioni correttamente. In tal caso modificare la posizione dell'apparecchio per evitare che sia illuminato direttamente.

COMANDI E RELATIVE FUNZIONI

PANNELLO ANTERIORE

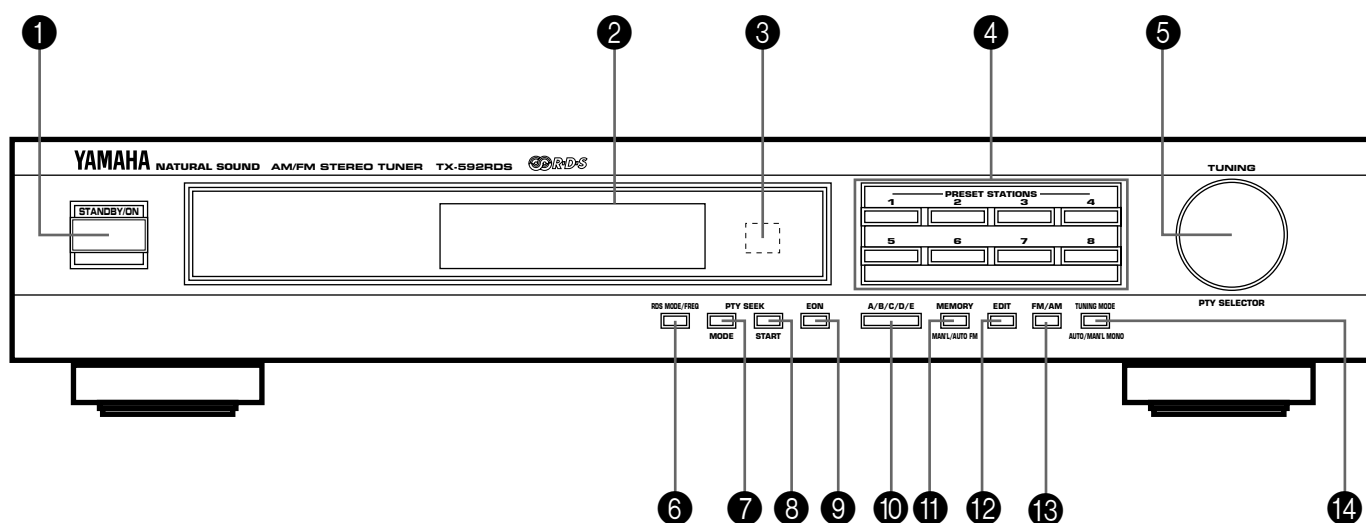

1 Interruttore di accensione (STANDBY/ON)

Ad ogni successiva pressione dell'interruttore l'apparecchio passa alternativamente dalla modalità di attivazione a quella di attesa.

Modalità di attesa

In questa condizione l'apparecchio consuma una piccolissima quantità di corrente per poter ricevere i segnali infrarossi dal telecomando.

2 Quadrante delle indicazioni

Visualizza le frequenze delle stazioni ed altre informazioni varie. Per dettagli vedere alla pagina successiva.

3 Sensore del telecomando

Riceve i segnali dei telecomandi forniti insieme agli amplificatori o sintonizzatori YAMAHA.

4 Tasti delle stazioni predefinite (PRESET STATIONS)

Selezionare il numero di una stazione già predisposta (da 1 a 8).

5 Comando di sintonizzazione (TUNING) e selezione PTY (PTY SELECTOR)

Per la sintonizzazione su una certa stazione desiderata. Viene anche utilizzato per il richiamo, in base al tipo di programma, di stazioni RDS preselezionate.

6 Tasto di commutazione di modalità RDS (RDS MODE/FREQ)

Durante la ricezione di una stazione RDS, agendo su questo tasto si modifica la visualizzazione sul quadrante, in ordine successivo, delle modalità PS, PTY, RT e/o CT (se la stazione dispone di questi servizi RDS), e della frequenza della stazione ricevuta.

7 Tasto della modalità di ricerca per tipi di programma (PTY SEEK MODE)

Premendo questo tasto di inserisce l'apparecchio in modalità di ricerca per tipi di programma.

8 Tasto di avvio della ricerca per tipi di programma (PTY SEEK START)

Dopo aver designato il tipo di programma desiderato in modalità PTY SEEK, premere questo tasto per avviarne la ricerca.

9 Tasto di amplificazione di altre reti (EON)

Agire su questo tasto per la selezione di un certo tipo di programma desiderato (NEWS, INFO, AFFAIRS, SPORT) se si desidera richiamare automaticamente un programma radio di quel tipo.

10 Tasto A/B/C/D/E

Agire su questo tasto per selezionare la gamma (da A a E) per la memorizzazione delle stazioni.

11 Tasto di memorizzazione (MEMORY, MAN'L/AUTO FM)

Premendo questo tasto l'indicazione MEMO lampeggia per circa 5 secondi. Durante questo periodo premere il tasto di preselezione (PRESET STATIONS) desiderato per memorizzare in quel numero la stazione la cui frequenza è visualizzata sul quadrante. Premendo e tenendo premuto per oltre 3 secondi questo tasto, si avvia la sintonizzazione a preselezione automatica. (Per dettagli vedere a pag. 80.)

12 Montaggio (EDIT)

Tasto usato per scambiare fra di loro le rispettive posizioni di due stazioni predefinite.

13 Tasto di selezione della banda FM/AM

Agire su questo tasto per selezionare, alternativamente, le bande FM o AM.

14 Tasto di commutazione della modalità di sintonizzazione (TUNING MODE, AUTO/MAN'L MONO)

Agire su questo tasto per selezionare, alternativamente, la modalità di sintonizzazione automatica o manuale. Se sul quadrante è presente l'indicazione "AUTO", è attivata la modalità automatica. Se l'indicazione è spenta, è attivata la modalità manuale.

QUADRANTE DELLE INDICAZIONI

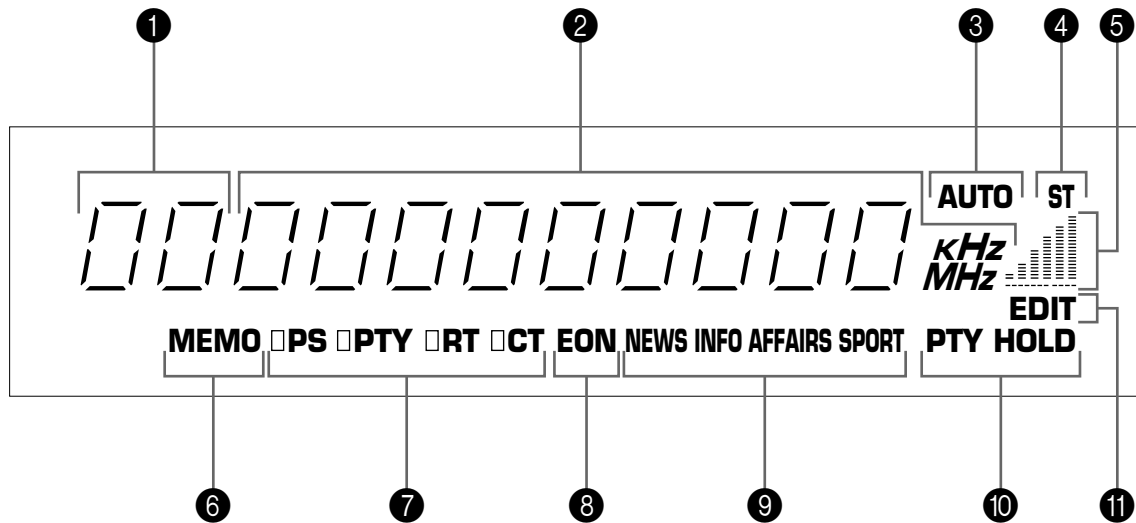

- 1** **Indicazione di posizione della stazione predefinita**
Viene visualizzata la lettera della gamma (A, B, C, D o E) ed il numero (da 1 a 8) che indicano la posizione della stazione inserita in memoria.
- 2** **Indicazione della frequenza della stazione**
Viene visualizzata la banda e la frequenza della stazione su cui si è sintonizzati, o altre informazioni relative.
- 3** **Indicazione di sintonizzazione automatica (AUTO)**
Si illumina quando l'apparecchio è in modalità di sintonizzazione automatica.
- 4** **Indicazione di trasmissione stereo (ST)**
Si illumina quando viene ricevuta una trasmissione FM stereo con segnale sufficientemente forte.
- 5** **Misuratore del livello del segnale**
Indica il livello del segnale della stazione ricevuta. In caso di interferenze dovute a rimbalzi del segnale, l'indicazione del livello si abbassa.
- 6** **Indicazione di memorizzazione (MEMO)**
Premendo il tasto **MEMORY** questa indicazione si mette a lampeggiare per circa 5 secondi. Durante questo periodo di tempo la stazione visualizzata può essere inserita in memoria in una certa posizione determinabile tramite il tasto **A/B/C/D/E** e **PRESET STATIONS**.

- 7** **Indicazioni della modalità RDS**
I nomi delle modalità RDS disponibili nella stazione RDS in corso di ricezione si illuminano. L'eventuale illuminazione della spia che si trova a sinistra del nome di ogni modalità indica che è attualmente attivata quella particolare modalità RDS.
- 8** **Indicazione di altre reti (EON)**
Si illumina durante la ricezione di una stazione RDS che utilizza il servizio di trasmissione dati EON-PTY.
- 9** **Indicazioni dei nomi dei tipi di programmi**
Il nome del tipo di programma selezionato in modalità EON si illumina.
- 10** **Indicazione di ricerca di programma (PTY HOLD)**
Si illumina durante l'esecuzione della ricerca del tipo di programma, in modalità PTY SEEK.
- 11** **Indicazione di scambio (EDIT)**
Lampeggia la prima volta che si preme il tasto **EDIT** per iniziare la procedura di scambio di stazioni memorizzate, e si illumina per un breve momento, ad indicare che lo scambio ha avuto luogo, quando lo stesso tasto **EDIT** viene nuovamente premuto alla fine della procedura.

SINTONIZZAZIONE

Normalmente, se i segnali delle stazioni sono forti e non vi è interferenza, è possibile una ricerca automatica veloce (SINTONIZZAZIONE AUTOMATICA). Tuttavia se il segnale della stazione prescelta è debole, è necessario sintonizzarlo manualmente (SINTONIZZAZIONE MANUALE).

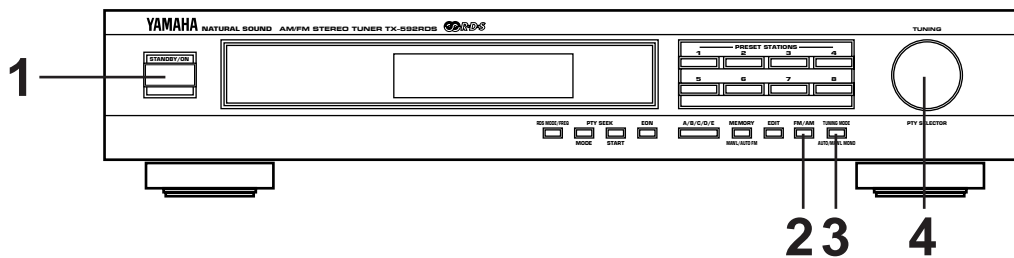

SINTONIZZAZIONE AUTOMATICA

- 1** Accendere l'apparecchio.
- 2** Scegliere la banda di ricezione (FM o AM) mentre si tiene d'occhio il quadrante.
- 3**
- 4** Sintonizzarsi sulla stazione desiderata.

Per stazioni di frequenza più alta, ruotare il comando leggermente verso destra. Per stazioni di frequenza più bassa, ruotarlo verso sinistra.

 - * Se la stazione dove si è fermata la ricerca della sintonizzazione non è quella desiderata, ruotare un'altra volta.
 - * Se la ricerca per la sintonizzazione non si arresta alla stazione desiderata (perché i segnali della stazione stessa sono deboli), passare al metodo di sintonizzazione manuale.

SINTONIZZAZIONE MANUALE

- 1** Accendere l'apparecchio.
- 2** Scegliere la banda di ricezione (FM o AM) mentre si tiene d'occhio il quadrante.
- 3**

Disattivare l'indicazione "AUTO".
- 4** Sintonizzarsi manualmente sulla stazione desiderata.

Note

- Sintonizzandosi manualmente su una stazione FM, questa viene ricevuta automaticamente in mono per aumentare la qualità del segnale.
- La frequenza della stazione sulla quale si è sintonizzati viene indicata sul quadrante. In caso di ricezione di una stazione RDS che utilizza il servizio dati PS l'indicazione della frequenza viene sostituita dal nome della stazione. Per dettagli vedere a pag. 84.

Terminato l'uso dell'apparecchio

Premere di nuovo l'interruttore **STANDBY/ON** per tornare alla modalità di attesa.

PREDISPOSIZIONE DELLA SINTONIZZAZIONE

MEMORIZZAZIONE MANUALE DELLE STAZIONI SINTONIZZATE

Questo apparecchio può memorizzare le frequenze delle stazioni sintonizzate. Con questa funzione, si può poi richiamare qualsiasi stazione desiderata semplicemente selezionando il numero che contiene la stazione predisposta corrispondente. Possono essere memorizzate fino a 40 stazioni (8 stazioni su 5 gamme).

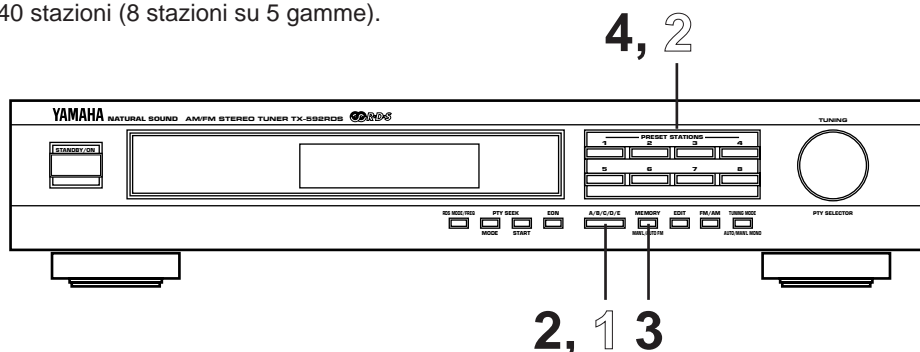

Memorizzazione delle stazioni

Richiamo delle stazioni preselezionate

1 Sintonizzarsi sulla stazione desiderata. Vedere la procedura alla pagina precedente.

2 Tenendo d'occhio il quadrante, scegliere la gamma (da A a E) nella quale si vuole memorizzare la stazione.



3 Premere il tasto MEMORY nel quale si vuole inserire la stazione, prima che l'indicazione "MEMO" scompaia dal quadrante.

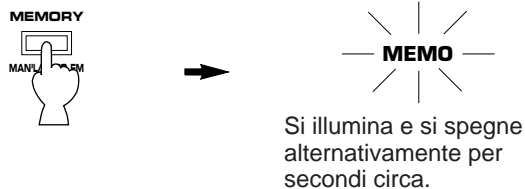

4 Premere il tasto di memorizzazione nel quale si vuole inserire la stazione, prima che l'indicazione "MEMO" scompaia dal quadrante.



- * Allo stesso modo, programmare altre stazioni su A2, A3 ... A8.
- * Se al precedente punto 2 si seleziona una gamma diversa, nello stesso tasto di preselezione può essere memorizzata un'altra stazione (sino a 5).

1 Scegliere la gamma dei tasti della stazione predisposta.



2 Premere il tasto contenente la stazione desiderata.

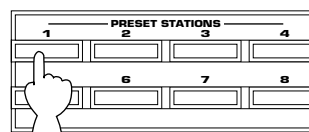

Note

- Una nuova stazione può essere programmata al posto della precedente.
- Per le predisposizioni, la regolazione della modalità di ricezione (stereo o mono) viene memorizzata insieme alla frequenza della stazione.

Protezione della memoria

Il circuito di protezione della memoria evita la perdita dei dati programmati quando l'apparecchio viene portato in modalità di attesa, o se il cavo di alimentazione viene staccato dalla presa di corrente, o se si verificano cadute di tensione. Se però l'alimentazione rimane staccata per oltre 1 settimana, la memoria potrebbe andare perduta. In tal caso la programmazione dovrà essere rifatta dall'inizio.

MEMORIZZAZIONE AUTOMATICA DELLE STAZIONI SINTONIZZATE

Per le sole stazioni RDS è possibile utilizzare la funzione di memorizzazione automatica delle stazioni sintonizzate. Con questa funzione l'apparecchio automaticamente sintonizza e memorizza, in ordine successivo, le stazioni RDS con i segnali più forti. Come per la memorizzazione manuale descritta a pag. 79, possono essere memorizzate sino a 40 stazioni.

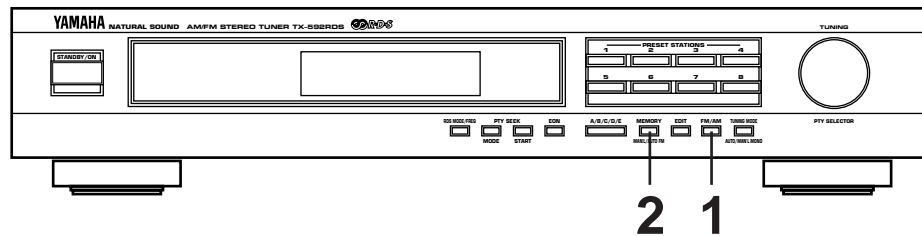

Memorizzazione delle stazioni

1

2

↓

Lampeggia.

La sintonizzazione automatica ha inizio da A1. Le stazioni vengono programmate nelle posizioni A1, A2, ... e A8, nell'ordine.

* Se le stazioni ricevibili sono più di otto, esse vengono successivamente memorizzate, nell'ordine, nei numeri della gamma successive (B, C, D e E).

Al termine della memorizzazione automatica

Sul quadrante viene visualizzata la frequenza dell'ultima stazione preselezionata.

Per mezzo della procedura descritta al paragrafo "Richiamo delle stazioni preselezionate" di pag. 79, controllare il contenuto ed il numero delle stazioni memorizzate.

Richiamo delle stazioni preselezionate

Vedere la procedura descritta all'omonimo paragrafo di pag. 79. Sul quadrante compare l'indicazione della frequenza o il nome della stazione richiamata.

Note

- La ricerca delle stazioni per la sintonizzazione automatica viene effettuata su tutta la gamma delle frequenze RDS sintonizzabili, sino a quando siano state memorizzate le stazioni sino a E8. Se il numero di stazioni sintonizzabili è insufficiente a raggiungere la posizione E8, la ricerca si arresta automaticamente dopo aver terminato l'esplorazione dell'intera gamma.
- Questa funzione memorizza automaticamente solamente le stazioni RDS con un segnale sufficientemente forte. Se il segnale della stazione che si vuole memorizzare è debole, procedere alla sintonizzazione manuale in mono, e programmare poi la stazione come descritto a pag. 79, al paragrafo "Memorizzazione delle stazioni".
 - * In certi casi, questa funzione può non riuscire a sintonizzarsi su una stazione la cui ricezione è invece regolarmente possibile nella modalità di sintonizzazione automatica. Ciò è dovuto al fatto che insieme ai segnali della trasmittente, questa funzione riceve contemporaneamente anche un notevole volume di dati per l'identificazione del programma (PI = Program Identification).
- Se la ricerca a sintonizzazione automatica per la memorizzazione non ha successo, la ricerca termina dopo che l'indicazione "NOTHING" ("nulla") ha lampeggiato sul quadrante per circa 3 secondi.
- Una stazione preselezionata può essere sostituita con un'altra stazione FM o AM, semplicemente eseguendo la procedura descritta alla sezione "Memorizzazione delle stazioni" di pag. 79.

COMMUTAZIONE DELLE STAZIONI MEMORIZZATE

La posizione di due stazioni memorizzate può essere commutata nel modo seguente.

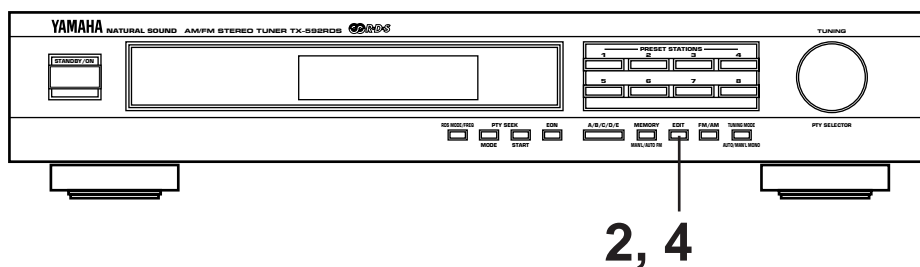

Esempio:

Si vuole portare su A5 la stazione attualmente memorizzata nella posizione E1, e viceversa.

1 Agendo come descritto al paragrafo “Richiamo delle stazioni preselezionate”, a pag. 79, richiamare la stazione che si trova in posizione E1.

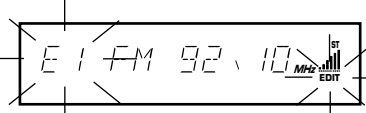
2  →  Lampeggia.

3 Con lo stesso metodo di cui al precedente punto 1, richiamare la stazione memorizzata nella posizione A5.

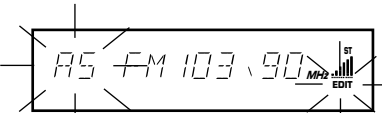
 Lampeggia.

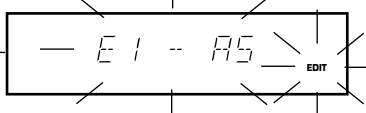
4  →  Si illumina per qualche istante.

Indica che lo scambio di posizione delle stazioni è stato completato.

RICEZIONE DELLE STAZIONI RDS

Il sistema RDS (Radio Data System) è un sistema di trasmissione dati che sta venendo poco alla volta introdotto dalle stazioni FM di molti paesi. Le stazioni che utilizzano questo sistema trasmettono, in aggiunta al normale segnale radio, anche un flusso di dati non percepibili all'orecchio, ma visualizzabili, o utilizzabili in altra maniera. I dati RDS contengono varie informazioni, quali le "PI" (identificazione dei programmi), "PS" (nome del servizio trasmittente), "PTY" (tipo dei programmi), RT (teleradio), CT (ora esatta), EON (amplificazione di altre reti) ed altre ancora. La funzione RDS viene utilizzata da tutte le stazioni della stessa rete.

* Questo apparecchio dispone delle modalità PI, PS, PTY, RT, CT e EON per la ricezione dei dati e dei programmi delle stazioni che trasmettono con il sistema RDS.

Visualizzazione dei dati RDS

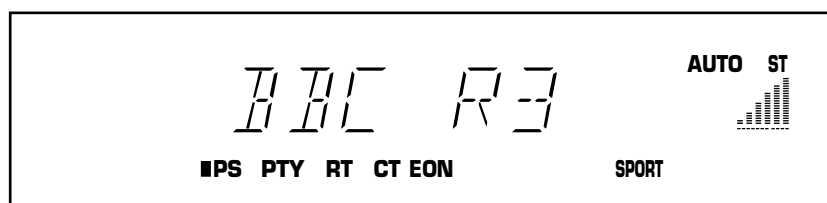

Per la visualizzazione dei dati RDS l'apparecchio può essere utilizzato in una delle cinque modalità seguenti.

Modalità PS (Program Service = Nome del "servizio"):

In luogo della frequenza visualizza il nome della stazione sulla quale si è sintonizzati.

Modalità PTY (Program Type = tipo del programma):

Visualizza il tipo di programma trasmesso dalla stazione sulla quale si è sintonizzati. I programmi trasmessi dalle stazioni RDS sono classificati in 15 tipi diversi. Per dettagli vedere alla pagina seguente.

Modalità RT (teleradio):

Fornisce informazioni sul programma (titolo della canzone, nome del cantante, ecc.) trasmesso dalla stazione RDS in corso di ricezione.

Modalità CT (indicazione dell'ora):

Visualizza l'ora del momento. Il segnale proviene dalla stazione RDS in corso di ricezione.

Modalità EON (amplificazione di altre reti):

Passa automaticamente dalla trasmissione in corso di ascolto alla ricezione di un programma del tipo desiderato non appena la trasmissione di quest'ultimo ha inizio. Al termine della trasmissione di tale programma, l'apparecchio ritorna a quello in ricezione precedentemente (o a un altro programma della stessa stazione).

Tipi programmi in modalità PTY

NEWS

Notiziario:

Brevi resoconti di fatti ed eventi, presentazione di opinioni, reportage ed attualità.

AFFAIRS

Affari correnti:

Un programma dedicato ad argomenti specifici, essenzialmente basato su certe notizie, che vengono presentate anche sotto vari altri aspetti e forme, comprendenti analisi e discussioni.

INFO

Informazioni:

Un programma il cui intento è quello di dare consigli, nel senso più lato del termine, su vari argomenti, quali previsioni meteorologiche, problemi concernenti i consumatori, suggerimenti di ordine medico, ed altro.

SPORT

Sport:

Programmi riguardanti lo sport in tutti i suoi aspetti.

EDUCATE

Educazione:

Programmi intesi principalmente a scopo educativo, nei quali l'aspetto formativo è fondamentale.

DRAMA

Drammi:

Tutti i tipi di trasmissioni a carattere teatrale.

CULTURE

Cultura:

Programmi riguardanti aspetti vari delle culture nazionali o regionali, compresi problemi di ordine religioso, filosofia, scienze sociali, lingue, teatro, ed altro.

SCIENCE

Scienza:

Programmi dedicati alle scienze naturali ed alla tecnologia.

VARIED

Varie:

In questa classificazione rientrano tutti quei programmi, essenzialmente basati sulla parola, di natura leggera, e non coperti nelle categorie precedenti. Si possono citare come esempio i programmi di quiz, giochi vari, interviste con personalità, commedie e satire.

POP M

Pop:

Musica leggera, considerata generalmente di largo interesse al momento, e spesso presente nelle tabelle correnti, o più recenti, relative alle vendite di dischi.

ROCK M

Rock:

Musica moderna contemporanea, solitamente composta ed eseguita da musicisti molto giovani.

M.O.R. M

M.O.R.:

Musica a "mezza strada". Termine comunemente usato per descrivere musica di più facile ascolto, in contrasto con la musica pop, rock o classica. La musica di questa categoria è spesso, ma non sempre, vocale, e solitamente di breve durata (brani di meno di 5 minuti).

LIGHT M

Classici leggeri:

Musica classica destinata piuttosto al largo pubblico che non a pochi amatori. Esempi di musica di questa categoria sono composizioni strumentali, ed opere vocali o corali.

CLASSICS

Classici seri:

Esecuzioni di grandi opere sinfoniche, di musica da camera e di opere.

OTHER M

Altra musica:

Stili musicali che non si adattano a nessuna delle precedenti categorie. Categoria usata soprattutto per musica di tipo specialistico, di cui jazz, rhythm e blues, folk, country e reggae sono alcuni esempi.

Modifica delle modalità RDS

Nel corso della ricezione di una stazione RDS, sul quadrante si illuminano le indicazioni, fra tutte quelle disponibili ("PS", "PTY", "RT" e/o "CT"), che quella stazione effettivamente può utilizzare. Agendo sul tasto **RDS MODE/FREQ** una o più volte si può modificare la modalità di visualizzazione fra le varie modalità RDS utilizzate dalla stazione RDS che viene ricevuta. Ricordare che le modalità RDS non utilizzate dalla stazione non possono essere selezionate.

L'eventuale illuminazione della spia che si trova a sinistra del nome di ogni modalità indica che è attualmente attivata quella particolare modalità RDS.

* Durante la ricezione di una stazione RDS non premere il tasto **RDS MODE/FREQ** prima che almeno uno dei nomi delle modalità RDS sia apparso sul quadrante. Se il tasto viene premuto prima dell'apparizione automatica, uno o più nomi delle modalità RDS si illuminano sul quadrante, e la modalità non può più essere modificata. Ciò è dovuto al fatto che l'apparecchio non ha ancora ricevuto tutti i dati RDS che la stazione può inviare.

* Se non vi è alcun nome di modalità RDS illuminata sul quadrante, la modalità non può essere modificata.

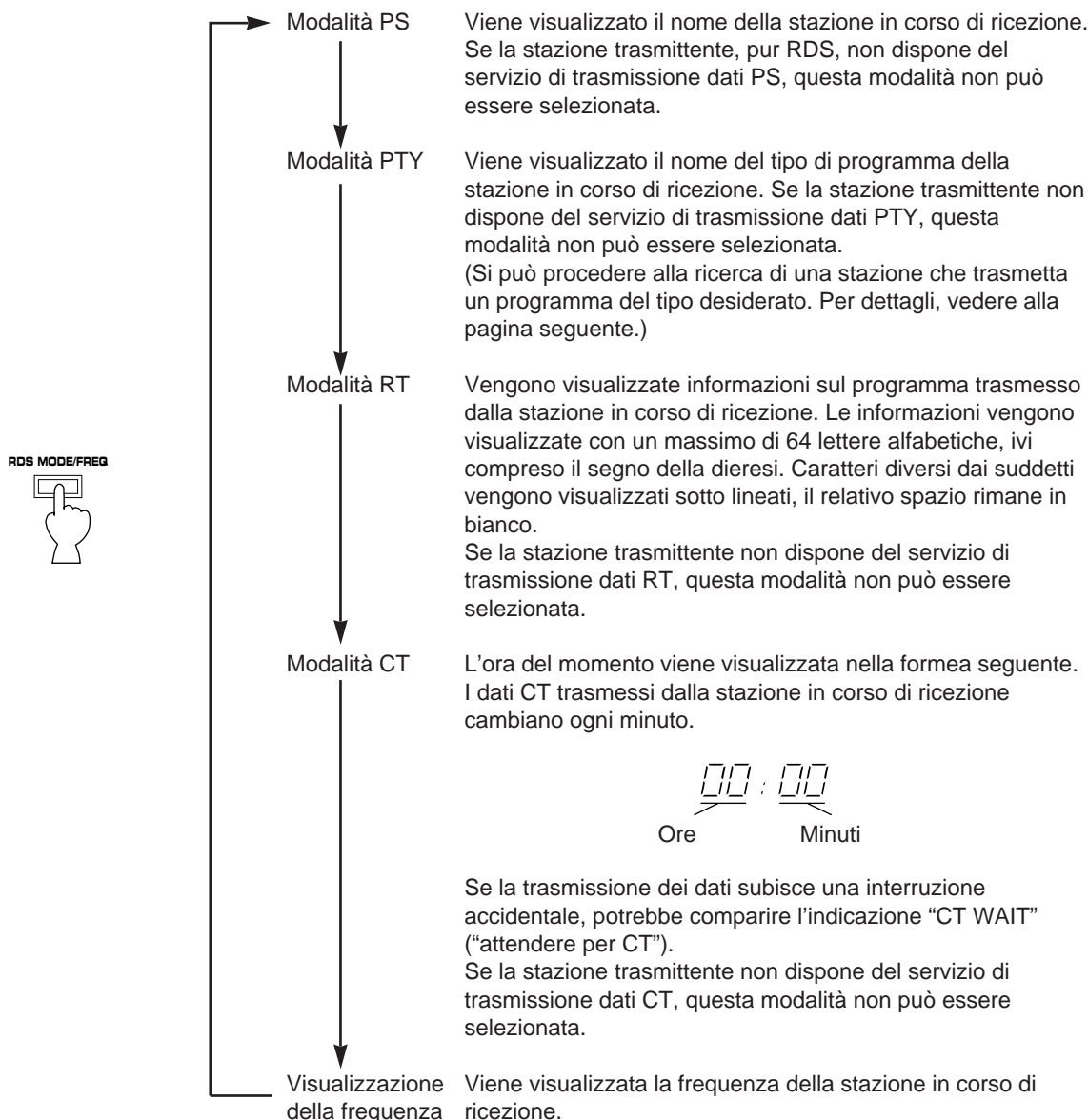

Note

- L'apparecchio non è in grado di utilizzare il sistema RDS se il segnale ricevuto non è sufficientemente forte. In particolare, poiché per la modalità RT (teleradio) si richiede la ricezione di una notevole quantità di dati, la modalità RT potrebbe non riuscire ad essere visualizzata, anche se la visualizzazione di altre modalità RDS (quali PS, PTY, ecc.) risulta possibile.
- Se le condizioni di ricezione sono scadenti, la ricezione dei dati RDS potrebbe non essere possibile. In tali casi agire sul tasto **TUNING MODE** e cancellare dal quadrante l'indicazione "AUTO". La ricezione passa da stereo a mono, ma passando poi alla modalità RDS, i dati RDS possono venire visualizzati.
- Se l'intensità del segnale diminuisce progressivamente, a causa di interferenze esterne, mentre si è in corso di ricezione di una stazione RDS, la ricezione dei dati RDS potrebbe venire interrotta all'improvviso, mentre sul quadrante compare l'indicazione "... WAIT" ("attendere per ...").

Richiamo di un programma del tipo desiderato fra le stazioni RDS memorizzate (PTY SEEK)

Designando una certa categoria di programma, l'apparecchio si mette automaticamente alla ricerca delle stazioni RDS che, fra tutte quelle contenute nella memoria, trasmettono a quel tipo di programma.

* Le stazioni RDS sono classificate in 15 diverse categorie per tipo di programma. Per ulteriori dettagli, vedere a pag. 83.

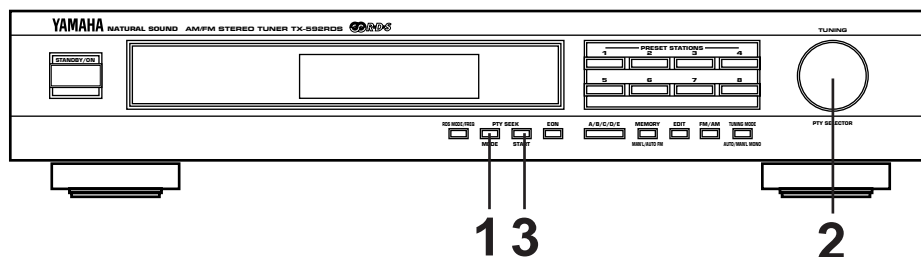

1 Attivare la modalità PTY SEEK.

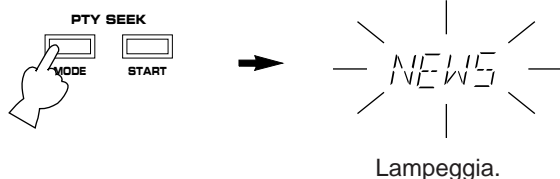

* Sul quadrante lampeggia il tipo di programma della stazione in corso di ricezione al momento, oppure l'indicazione "NEWS".

2 Selezionare il tipo di programma desiderato.

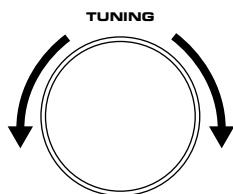

3 Iniziare la ricerca di tutte le stazioni RDS predefinite.

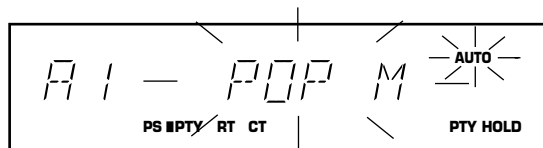
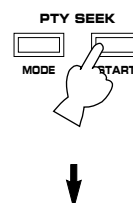

Lampeggia.

* Sul quadrante compare l'indicazione "PTY HOLD".

- Non appena viene individuata una stazione che trasmette un programma del tipo ricercato, l'apparecchio si arresta a quella stazione e il tipo di programma compare sul quadrante. Se la stazione trasmette anche dati PS, la ricezione passa poi alla modalità PS.
 - Se la stazione sintonizzata non è quella desiderata, premere di nuovo il tasto **PTY SEEK START**. L'apparecchio si mette di nuovo alla ricerca di un'altra stazione che trasmetta il programma del tipo desiderato.
 - Se non viene individuata alcuna stazione che trasmetta il programma del tipo desiderato, sul quadrante compare l'indicazione "NOTHING" (nulla), che ritorna poi a quella della frequenza. Se la stazione trasmette anche dati PS, la ricezione passa poi alla modalità PS.
- * Se, mentre è in corso la ricerca, si preme di nuovo il tasto **PTY SEEK START**, questa modalità viene cancellata, e si ritorna a quella di indicazione della frequenza. Se la stazione trasmette anche dati PS, la ricezione passa poi alla modalità PS.

Cancellazione della funzione

Premendo ancora una volta il tasto **PTY SEEK MODE**, la modalità PTY SEEK viene cancellata e si ritorna a quella di indicazione della frequenza. Se la stazione trasmette anche

Richiamo automatico di un programma del tipo desiderato nel momento in cui ne inizia la trasmissione

Questa funzione utilizza il servizio dati EON (amplificazione di altre reti) delle stazioni RDS. Semplicemente selezionando il tipo di programma desiderato (NEWS, INFO, AFFAIRS o SPORT), l'apparecchio provvede automaticamente alla ricerca di una stazione che trasmetta un programma del tipo desiderato e, una volta individuato, ne inizia la ricezione non appena il programma stesso ha inizio, sostituendolo a quello in corso di ascolto al momento.

* Questa funzione può essere utilizzata solamente se è in corso di ricezione una stazione RDS che utilizza il servizio dati EON-PTY. Durante la ricezione di una tale stazione l'indicazione "EON" del quadrante è illuminata.

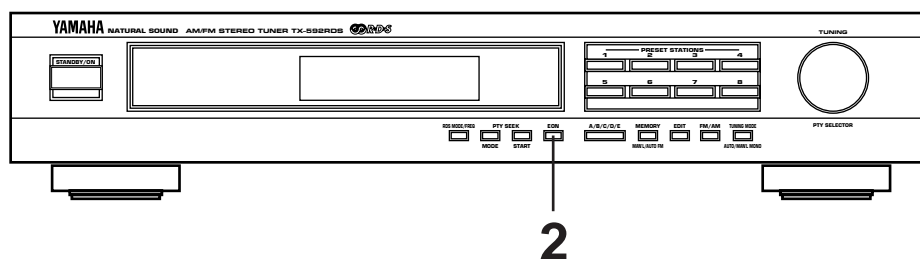

- 1** Verificare che l'indicazione "EON" del quadrante sia illuminata.

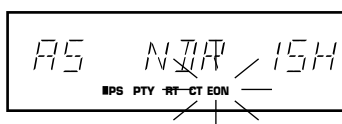

* Se l'indicazione "EON" non risulta illuminata, trasferire la ricezione ad una stazione RDS che utilizzi il sistema EON.

- 2** Selezionare il tipo del programma desiderato: NEWS, INFO, AFFAIRS o SPORT.

EON



Premere una o più volte.

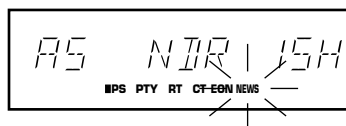

Si illumina.

Viene eseguita la ricerca fra tutte le stazioni RDS memorizzate, presenti in sottofondo. Una volta individuato il programma, la relativa ricezione viene attivata non appena ne inizia la trasmissione.



Lampeggia

- 3** Terminata la trasmissione del programma così richiamato, si ritorna al programma in corso di ricezione precedentemente (o a un altro programma della stessa stazione).



Cancellazione della funzione

Premere una o più volte il tasto **EON**, sino a quando sul quadrante tutti i nomi di tipi di programmi risultano spenti.

LOCALIZZAZIONE GUASTI

Se l'apparecchio non funziona correttamente, controllare i punti seguenti per vedere se il problema è risolvibile con le semplici soluzioni proposte. In caso negativo o se il problema non è stato previsto nella colonna PROBLEMA, staccare il cavo di alimentazione e rivolgersi ad un rivenditore autorizzato YAMAHA o ad un centro assistenza.

	PROBLEMA	CAUSA	RIMEDIO
FM	Ogni tanto si sentono scariche (specie in zone con segnale debole).	Rumori provenienti dall'impianto elettrico di veicoli in transito.	L'antenna FM deve essere collocata il più in alto possibile, lontano dalla strada e collegata con cavo coassiale.
		Rumori causati da termostati o altri dispositivi elettrici.	Applicare un soppressore di rumore al dispositivo responsabile del disturbo.
	La ricezione stereo FM è molto disturbata.	A causa delle caratteristiche della ricezione stereo FM, il fenomeno può essere dovuto solo alla distanza eccessiva della trasmittente o ad un'antenna inadeguata.	Controllare i collegamenti dell'antenna. Provare ad usare un'antenna FM a più elementi. Passare alla modalità di sintonizzazione manuale.
	L'indicazione ST lampeggia e la ricezione è disturbata.	L'ingresso dall'antenna è insufficiente.	Usare un'antenna adatta alle condizioni di ricezione della zona.
		La sintonizzazione non è perfetta.	Sintonizzarsi meglio.
	Anche usando una buona antenna FM si ha distorsione e la ricezione non è chiara.	I disturbi derivano dalla ricezione di segnali riflessi.	Posizionare l'antenna in modo da eliminare la ricezione dei segnali riflessi.
	I programmi stereo vengono ricevuti in mono.	Il tasto TUNING MODE è posizionato sulla modalità manuale.	Posizionarlo in modo che sul quadrante compaia l'indicazione "AUTO".
La sintonizzazione automatica non è in grado di individuare la stazione desiderata.	La stazione è molto debole.	Sintonizzarsi manualmente. Usare un'antenna FM direzionale di alta qualità.	
Stazioni precedentemente preselezionate non sono più richiamabili.	Il sintonizzatore non viene usato da molto tempo.	Ripetere le procedure di preselezione.	
AM	La sensibilità è insufficiente.	Segnali deboli o collegamenti dell'antenna staccati o imperfetti.	Rifare i collegamenti dell'antenna ad anello AM ed orientarla sino a trovare il punto di miglior ricezione.
	La sintonizzazione automatica non è in grado di individuare la stazione desiderata.		Sintonizzarsi manualmente.
	La ricezione è disturbata da continue scariche e soffi.	Questi suoni derivano da fulmini, lampade a fluorescenza, motori, termostati ed altri dispositivi elettrici.	Usare un'antenna esterna ed un cavo di messa a terra. Ciò migliora la situazione, ma questi disturbi sono difficili da eliminare del tutto.
	Vengono ricevuti ronzii e cigolii (specie la sera).	Interferenze da un'altra stazione.	Il problema non ha rimedio.
L'apparecchio è vicino ad un televisore acceso.		Riposizionare quest'apparecchio lontano dal televisore.	
GENERALITÀ	Talvolta l'apparecchio non funziona normalmente.	L'apparecchio è influenzato da una qualche forte sorgente di disturbi esterna (lampi, eccesso di elettricità statica, ecc.), o da un qualche errore operativo nel corso dell'uso.	Riportare l'apparecchio in modalità di attesa e staccare il cavo di alimentazione dalla presa di corrente alternata di rete. Attendere circa 30 secondi, ricollegare l'apparecchio all'alimentazione e riprendere il funzionamento.

DATI TECNICI

SEZIONE FM

Gamma di sintonizzabilità.....	da 87,5 a 108 MHz
Sensibilità utilizzabile (DIN)	
75 ohm Mono (con rapporto segnale/rumore a 26 dB)0,9 μ V
75 ohm Stereo (con rapporto segnale/rumore a 46 dB)24 μ V
Selettività (2 segnali, 40 kHz dev., \pm 300 kHz).....	70 dB
Rapporto segnale/rumore(Caricato DIN-NOISE)	
Mono (40 kHz dev.).....	75 dB
Stereo (40 kHz dev.).....	70 dB
Distorsione armonica (a 1 kHz)	
Mono	0,1%
Stereo	0,2%
Separazione stereo (a 1 kHz).....	50 dB
Risposta in frequenza	
Da 20 Hz a 15 kHz	$0 \pm 1,5$ dB
Livello uscita	
40 kHz dev	500 mV

SEZIONE AM

Gamma di sintonizzabilità	Da 531 a 1.611 kHz
Sensibilità utilizzabile	200 μ V/m
Rapporto segnale/rumore	50 dB
Distorsione armonica a 1 kHz	0,3%
Livello uscita (30% mod. a 1 kHz)	200 mV

GENERALITÀ

Alimentazione.....	230V, 50 Hz
Consumo	7W
Dimensioni (L x A x P)	435 x 86 x 289 mm
Peso	3,2 kg
Accessori	Cavo di collegamento audio Antenna AM ad anello Antenna FM per interni

Adattatore per antenna da 75 e 300 ohm
(Solo modello per la Gran Bretagna)

I dati tecnici sono soggetti a cambiamenti senza preavviso.

CARACTERISTICAS

- **Funciones múltiples para recepción de transmisiones RDS**
- **Preajuste de sintonía de acceso al azar de 40 emisoras**
- **Preajuste automático de sintonía para emisoras de RDS**
- **Memoria de emisoras múltiple**
- **Cambio de emisoras prefijadas (Edición de prefijado)**
- **Sintonización de codificador rotativo**
- **Sintonización con sintetizador de conteo directo de frecuencia intermedia**

CONTENIDO

ACCESORIOS INCLUIDOS	2
PRECAUCION	89
CONEXIONES	90
CONTROLES Y SUS FUNCIONES.....	93
FUNCIONAMIENTO DEL SINTONIZADOR	95
PREAJUSTE DE SINTONIA.....	96
RECEPCION DE EMISORAS RDS	99
LOCALIZACION DE AVERIAS	104
ESPECIFICACIONES.....	105

PRECAUCION: LEER ESTE MANUAL DE INSTRUCCIONES ANTES DE PONER EN FUNCIONAMIENTO EL APARATO.

1. Este sintonizador estéreo es un aparato muy sofisticado. Por favor leer cuidadosamente este manual para cerciorarse de que lo utiliza correctamente y obtener así el mejor rendimiento posible.
2. Elegir cuidadosamente el lugar de instalación de su aparato. Evitar colocarlo bajo los rayos directos del sol o cerca de aparatos que generen calor. Evitar también lugares sujetos a vibraciones y lugares donde exista demasiado polvo, calor, frío o humedad. Mantenerlo alejado de aparatos que produzcan ruidos de zumbido como por ejemplo, transformadores y motores.
3. No abrir la caja porque podría dañar el aparato o sufrir una descarga eléctrica. Si se introdujese algún objeto extraño en el interior del aparato, llamar a su concesionario más cercano.
4. Cuando no se va a usar el aparato por un largo tiempo (ej. vacaciones, etc.) desconectar el enchufe de alimentación de CA del tomacorriente.
5. Para evitar daños debidos a relámpagos, desenchufar el cable de la alimentación y desconectar la antena durante tormentas eléctricas.
6. Al desconectar el enchufe del cable de alimentación de la toma de corriente de la pared, sujetar siempre el enchufe, no tirar nunca del cable.
7. No utilizar a la fuerza los conmutadores y controles.
8. Cuando se tenga que mover el aparato, cerciorarse de desenchufar primero el enchufe del cable de la alimentación y desconectar todos los cables que conectan al aparato con otros equipos.
9. No limpiar este aparato con disolventes químicos porque podría dañarse el acabado. Utilizar para la limpieza un paño limpio y seco.
10. No dejar de leer la sección "LOCALIZACION DE AVERIAS" de este manual, donde se dan consejos sobre los errores de utilización más comunes, antes de llegar a la conclusión de que su aparato está averiado.
11. Guardar este manual en un lugar seguro para poder utilizarlo como referencia en el futuro.

Esta unidad no queda desconectada de la alimentación eléctrica mientras esté enchufada al tomacorriente, incluso aunque se haya desconectado con el interruptor principal. Este estado se llama de espera. En este estado, la unidad sigue consumiendo una pequeña cantidad de corriente.

IMPORTANTE

Anotar por favor el número de serie de su aparato en el espacio de abajo.

Modelo:

Nº de serie:

El número de serie está situado en la parte posterior del aparato. Guardar este manual de instrucciones en un lugar seguro para utilizarlo como referencia en el futuro.

ADVERTENCIA

PARA EVITAR INCENDIOS O DESCARGAS ELECTRICAS, NO EXPONGA ESTE APARATO A LA LLUVIA O A LA HUMEDAD.

CONEXIONES

No enchufe nunca este aparato y otros componentes hasta que no haya finalizado todas las conexiones.

CONEXIONES DE ANTENAS

- Cada antena se debe conectar a sus respectivos terminales, de acuerdo a la siguiente ilustración
- Con este aparato se incluyen las antenas para interiores de AM y FM. Generalmente estas antenas serán suficientemente sensibles. Sin embargo, una antena exterior bien instalada ofrecerá una recepción más clara que la de una antena interior. Si la calidad de la recepción no fuese adecuada, la utilización de una antena exterior podría mejorar la calidad de la recepción.

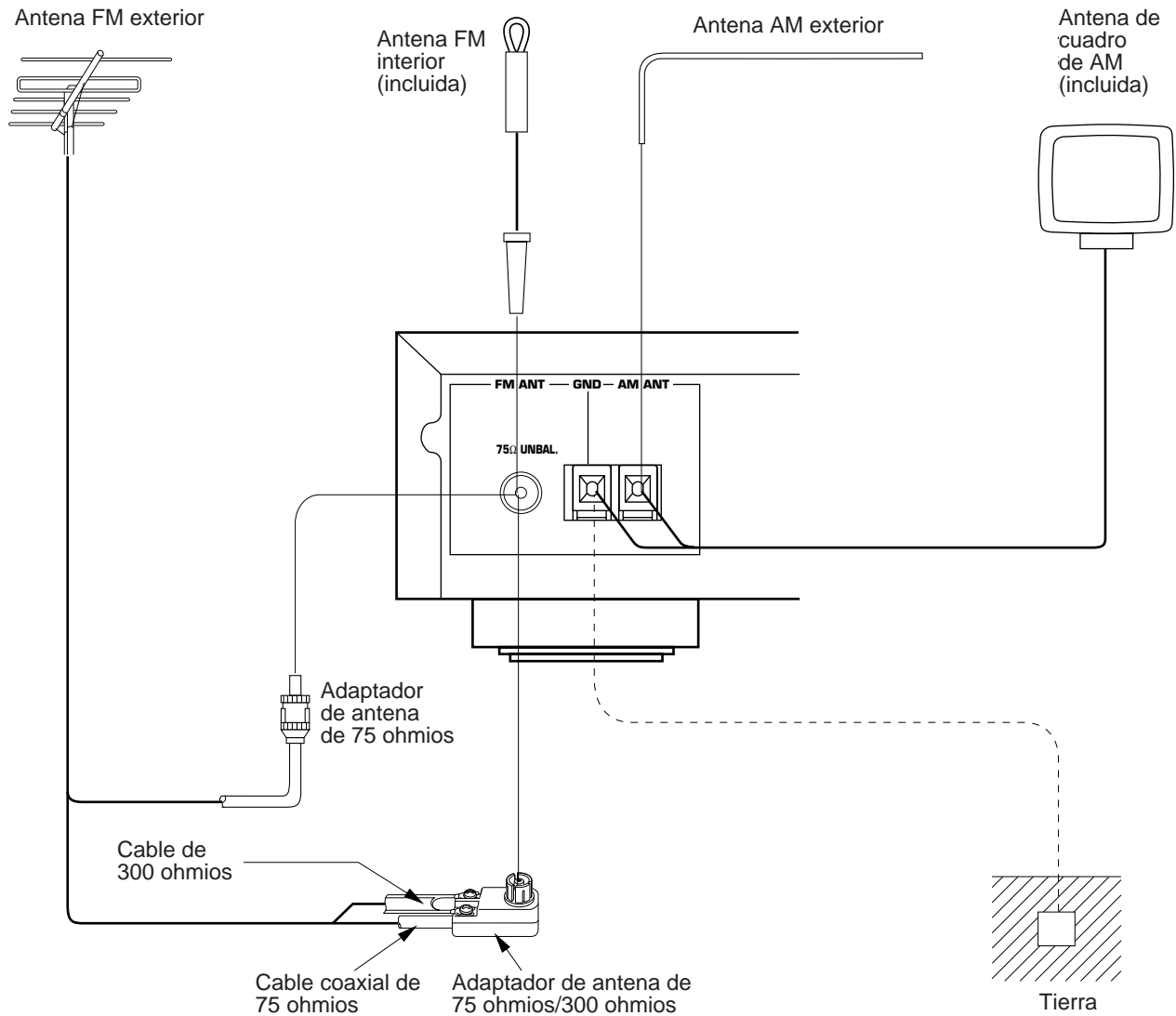

Para conectar la antena FM interior

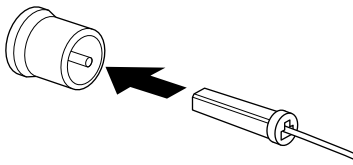

Para conectar la antena de cuadro para AM

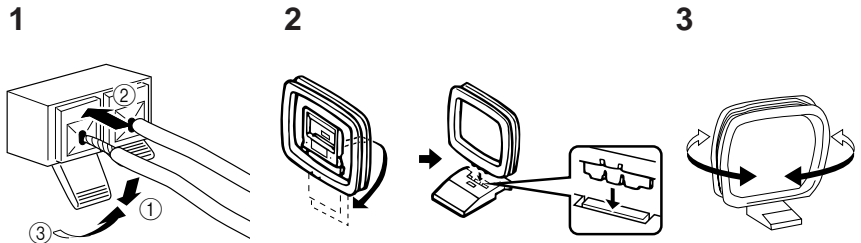

Orientar para obtener la mejor recepción

- * Si se conecta a este aparato una antena de FM exterior, no conectar al aparato la antena de FM interior.
- * La antena de cuadro para AM se debe instalar alejada del aparato. Esta antena se puede instalar en la pared.
- * La antena de cuadro para AM se debe dejar conectada incluso si se ha conectado al aparato una antena de AM exterior.

■ Antena exterior de FM opcional

Consultar con su concesionario o con el centro de reparaciones autorizado para la elección y colocación de una antena exterior de FM.

La elección del cable de alimentación es importante. El cable plano paralelo tiene buen rendimiento, es barato y fácil de instalar incluso en las ventanas y los cuartos. El cable coaxial es más costoso, pero es mejor para reducir al mínimo las interferencias, lo afectan menos las condiciones atmosféricas y los objetos metálicos y es tan buen conductor de señales como un cable de alimentación, en especial el coaxial de espuma. El cable coaxial es más difícil de instalar en la entrada al edificio. Si se elige un cable coaxial, la antena debe ser una diseñada para ser utilizada con este tipo de cable.

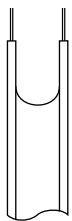

Cable de 300 ohmios

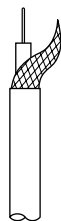

Cable coaxial de 75 ohmios

- * Para las conexiones, usar un adaptador de antena de 75 ohmios (no incluido) o un adaptador de antena de 75 ohmios (no incluido).

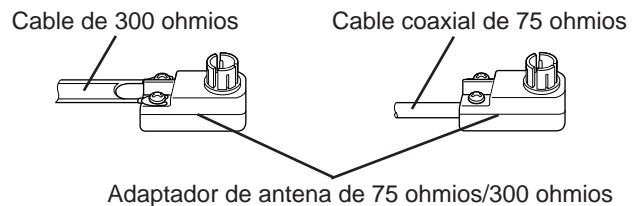

Adaptador de antena de 75 ohmios/300 ohmios

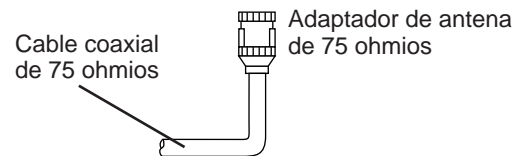

Cable coaxial de 75 ohmios

Adaptador de antena de 75 ohmios

Notas para la instalación de la antena FM

- Para reducir los ruidos de encendido de motor de automóviles, ubicar la antena lo más lejos posible de la calle.
- Instalar usando el cable coaxial o cable de alimentación lo más corto posible. No enrollar o envolver el exceso de cable.
- La antena debe estar instalada a menos de dos metros (6,6 pies) de paredes de hormigón armado o estructuras de metal.

■ Antena exterior de AM opcional

Se recomienda usar una antena exterior si se encuentra a gran distancia del transmisor o en un edificio de hormigón armado.

Terminal de tierra (GND)

Para su mayor seguridad y mínimas interferencias, conectar el terminal **GND** en una toma de tierra tan buena como sea posible. Una buena toma de tierra la constituye un trozo de metal clavado en tierra húmeda.

CONEXIONES CON EL AMPLIFICADOR

- No enchufe u otro componente hasta haber hecho todas las conexiones este aparato y el amplificador.
- Las conexiones de los terminales LINE OUT izquierdo ("L") y derecho ("R") deben conectarse a los correspondientes terminales de entrada (izquierdo y derecho) del amplificador u otro aparato.
- Si posee un amplificador YAMAHA cuyos terminales en el panel trasero están numerados [1], [2], [3], etc., las conexiones se pueden hacer fácilmente; sólo tiene que verificar que se han hecho correctamente las conexiones a las terminales LINE OUT de este aparato a los terminales de entrada numerados [2] del amplificador.

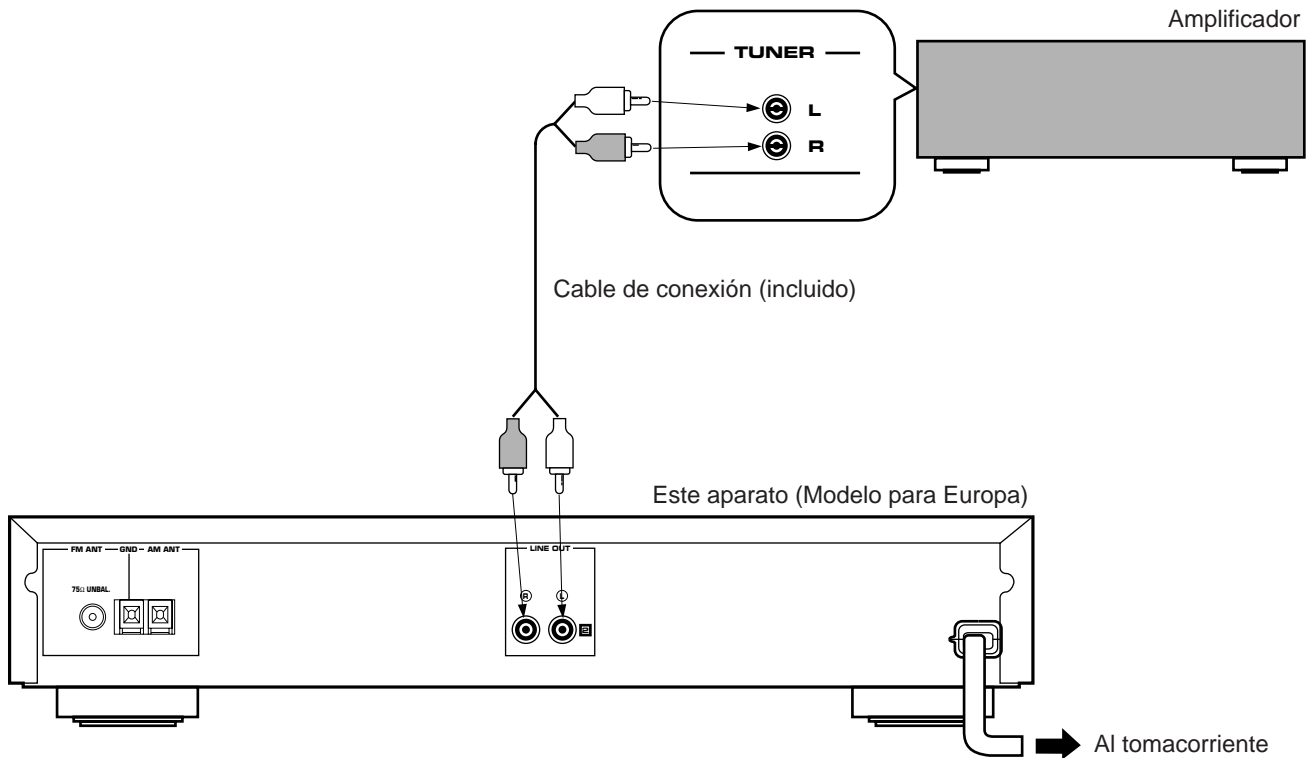

NOTAS ACERCA DEL CONTROL DE ESTE APARATO MEDIANTE CONTROL REMOTO

Este aparato tiene un sensor de control remoto. Este puede recibir las señales de un transmisor de control remoto de un amplificador o sintonizador YAMAHA.

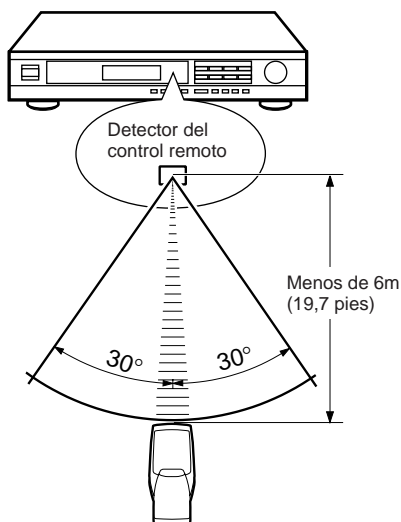

Notas

- No deben haber obstáculos grandes entre el control remoto y el aparato.
- Si el sensor del control remoto queda iluminado por una luz muy intensa (por ejemplo de una lámpara fluorescente concentrada, etc.) el transmisor del control remoto puede no transmitir correctamente las señales. En este caso, cambie el aparato de lugar para que no reciba esta luz directamente.

CONTROLES Y SUS FUNCIONES

PANEL FRONTAL

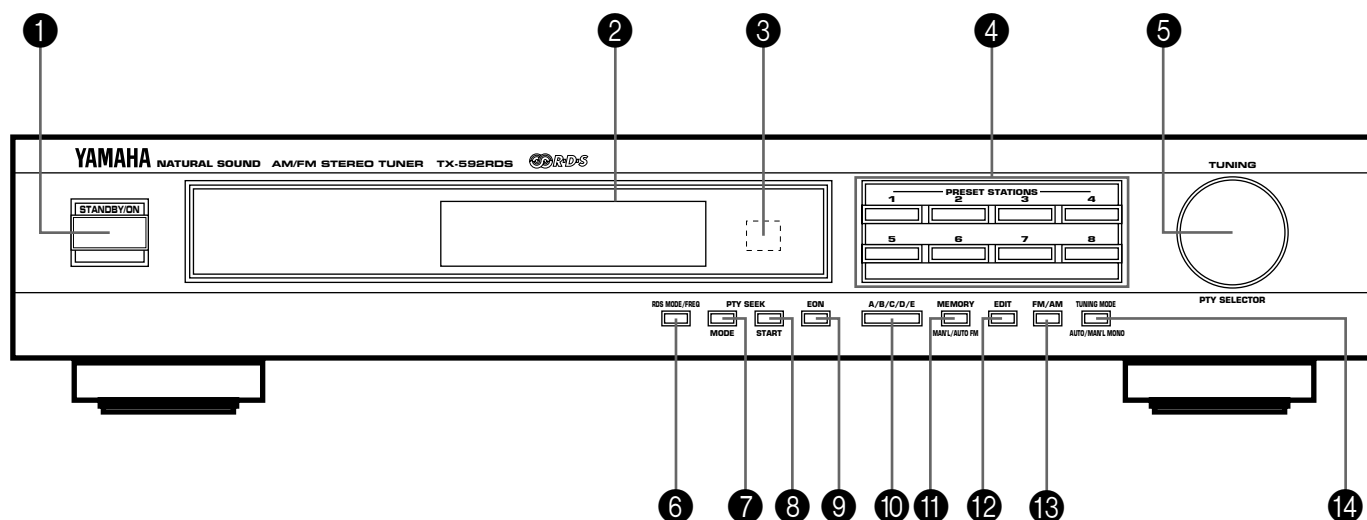

1 Interruptor STANDBY/ON

Oprima este interruptor para conectar la alimentación de este aparato. Presionar de nuevo para conmutar este aparato al modo de espera.

Modo de espera

En este estado, el aparato consume un poco de electricidad para poder así recibir las señales por infrarrojos del transmisor del control remoto.

2 Visualizador

Muestra las frecuencias de las emisoras y otra información. (Consultar la siguiente página para más detalles).

3 Sensor del control remoto

Recibe las señales de un transmisor de control remoto de un amplificador o sintonizador YAMAHA.

4 Botones PRESET STATIONS

Seleccionar un número de emisora prefijada (1 al 8).

5 Control TUNING (PTY SELECTOR)

Se usa para sintonizar una emisora deseada. Este control también se puede usar para llamar una emisora RDS prefijada de acuerdo al tipo de programa.

6 Botón RDS MODE/FREQ

Cuando se recibe una emisora RDS, oprima este botón para cambiar el modo del visualizador alternadamente entre modo PS, modo PTY, modo RT, y/o modo CT (si la emisora utiliza servicios de datos RDS) y la frecuencia.

7 Botón PTY SEEK MODE

Oprima este botón, el aparato para cambiar al modo PTY SEEK.

8 Botón PTY SEEK START

Oprima este botón para comenzar a buscar una emisora después de seleccionar el tipo de programa deseado en el modo PTY SEEK.

9 Botón EON

Oprima este botón para seleccionar un tipo de programa deseado (NEWS, INFO, AFFAIRS, SPORT) cuando quiera llamar automáticamente un programa de radio de ese tipo de programa.

10 Botón A/B/C/D/E

Oprima este botón para seleccionar un grupo deseado (A-E) de emisoras prefijadas.

11 Botón MEMORY (MAN'L/AUTO FM)

Oprima este botón, el indicador MEMO parpadea durante unos 5 segundos. Durante este período, oprima los botones PRESET STATIONS deseados para memorizar las frecuencias. Cuando se oprime este botón y se mantiene oprimido durante más de 3 segundos comenzará el preajuste automático de sintonía (Para más detalles consultar la página 97.)

12 Botón EDIT

Este botón se usa para cambiar los lugares de dos emisoras prefijadas entre sí.

13 Botón FM/AM

Oprima este botón para cambiar la banda de recepción a FM o AM.

14 Botón TUNING MODE (AUTO/MAN'L MONO)

Oprima este botón para cambiar el modo de sintonización a automática o manual. Si se desea seleccionar el modo de sintonización automática, oprima este botón para que se encienda el indicador "AUTO". Si se desea seleccionar el modo de sintonización manual, oprima este botón para que se apague el indicador "AUTO".

VISUALIZADOR

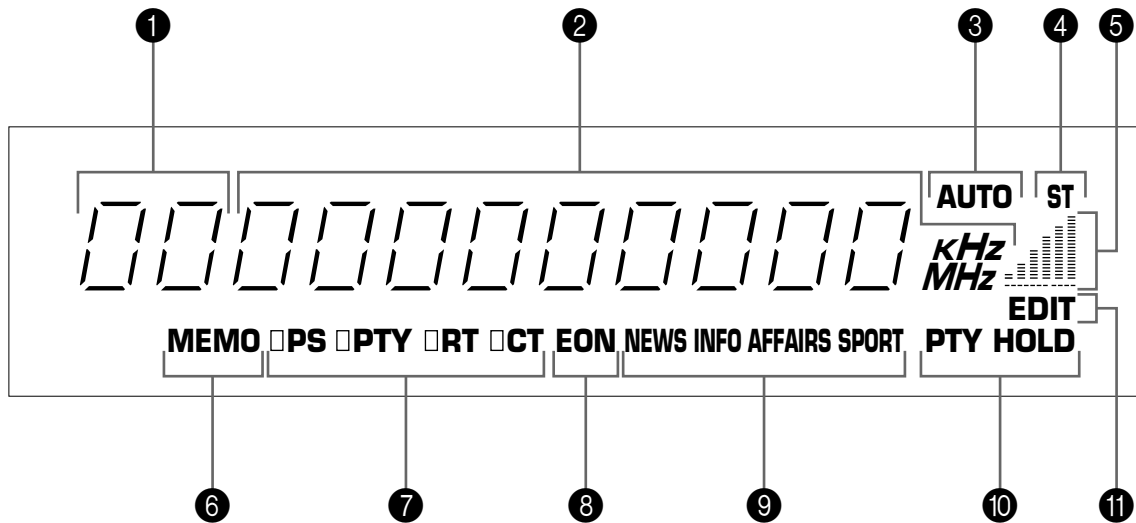

1 Indicador de emisoras prefijadas

Muestra el grupo (A/B/C/D/E) y el número (1 a 8) de una emisora prefijada.

2 Visualizador de frecuencia de emisoras

Muestra la banda y frecuencia o información de la emisora recibida.

3 Indicador AUTO

Se enciende cuando este aparato está en el modo de sintonización automática.

4 Indicador ST

Se enciende cuando se recibe una transmisión FM estéreo con suficiente potencia.

5 Medidor de nivel de señal

Muestra el nivel de la señal de la emisora recibida. Si detecta interferencias de trayectoria múltiple, la indicación de nivel de calidad de la señal disminuye.

6 Indicador MEMO

Cuando se oprime el botón **MEMORY** el indicador destella durante unos 5 segundos. Durante este período, se puede programar en la memoria la emisora presentada usando el botón **A/B/C/D/E** y uno de los botones **PRESET STATIONS**.

7 Indicadores de modo RDS

El(los) nombre(s) del(de los) modo(s) utilizado(s) por la emisora RDS que se recibe(n) se enciende(n). La iluminación del indicador encima del nombre muestra que el modo RDS correspondiente está seleccionado.

8 Indicador EON

Se enciende cuando se recibe una emisora RDS que utiliza servicios de datos EON-PTY.

9 Indicadores de nombre de tipo de programa

Se enciende el nombre seleccionado en el modo EON.

10 Indicador PTY HOLD

Se enciende mientras se realiza una búsqueda en el modo PTY SEEK.

11 Indicador EDIT

Destella la primera vez que presione el botón **EDIT** cuando cambie las emisoras prefijadas y se enciende momentáneamente la segunda vez que presione el botón **EDIT** para mostrar que el cambio se ha realizado.

FUNCIONAMIENTO DEL SINTONIZADOR

Normalmente, si las señales de la emisora son fuertes y no hay interferencias, se puede hacer una rápida sintonización con búsqueda automática (SINTONIZACION AUTOMATICA). Si las señales de la emisora son débiles, se debe sintonizar manualmente (SINTONIZACION MANUAL).

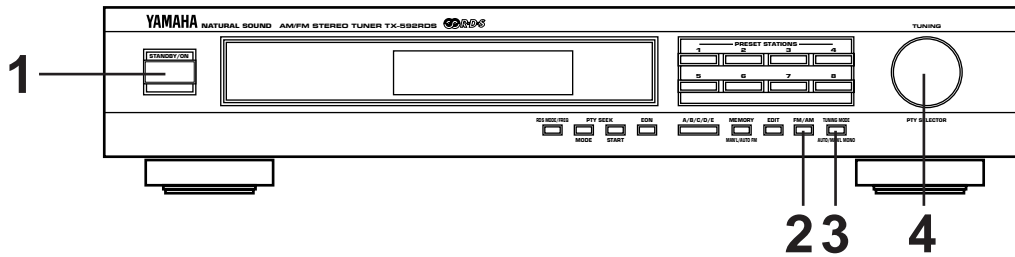

SINTONIZACION AUTOMATICA

- 1** Conectar la alimentación.
- 2** Seleccionar la banda de recepción (FM o AM) confirmándola en el visualizador.
- 3** Desactivar el modo "AUTO".
- 4** Sintonizar la emisora deseada.

Para sintonizar a una frecuencia más alta, girar ligeramente el control hacia la derecha. Para sintonizar a una frecuencia más baja, girar ligeramente el control hacia la izquierda.

 - * Si la emisora sintonizada no es la deseada, girarlo nuevamente.
 - * Si la búsqueda automática no se detiene en la emisora deseada (porque las señales de la emisora son débiles), cambiar al método de SINTONIZACION MANUAL.

SINTONIZACION MANUAL

- 1** Conectar la alimentación.
- 2** Seleccionar la banda de recepción (FM o AM) confirmándola en el visualizador.
- 3** Desactivar el modo "AUTO".
- 4** Sintonizar manualmente la emisora deseada.

Notas

- Al sintonizar una emisora de FM manualmente, se sintoniza automáticamente en monoaural para aumentar la calidad de la señal.
- Cuando se sintoniza una emisora, la frecuencia de la emisora recibida se muestra en el visualizador. Si se recibe una emisora RDS que usa el servicio de datos PS, la frecuencia cambiará por el nombre de la emisora. Para más detalles, consultar la página 101.

Quando termine de utilizar el aparato

Presionar nuevamente el interruptor **STANDBY/ON** para conmutar este aparato al modo de espera.

PREAJUSTE DE SINTONIA

PREAJUSTE MANUAL DE SINTONIA

Este aparato puede almacenar la frecuencia de determinadas emisoras seleccionadas manualmente. Con esta función se puede llamar con solo seleccionar el número de emisora prefijada en donde se encuentre almacenada. Se pueden almacenar hasta 40 emisoras (8 emisoras x 5 grupos).

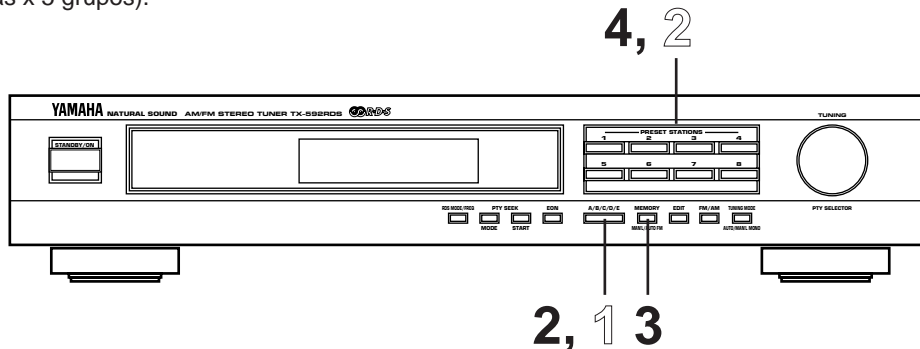

Para almacenar emisoras

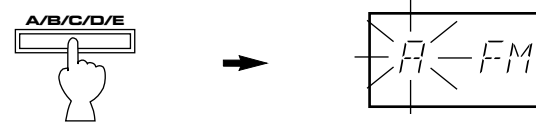
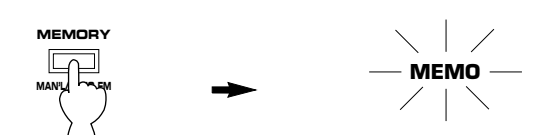
- 1** Sintonizar la emisora deseada.
(Consultar la página anterior por más detalles.)
- 2** Seleccionar el grupo de emisoras prefijadas (A – E) confirmándolo en el visualizador.
 
- 3**

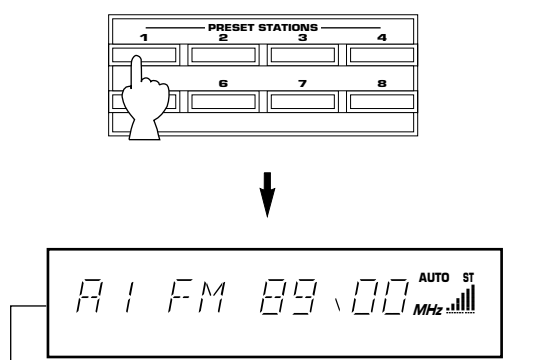
Destella durante 5 segundos.
- 4** Seleccionar un número de emisora prefijada donde quiera programar la emisora antes de que el indicador "MEMO" se apague.
 

Muestra la emisora almacenada en A1.

* De la misma forma programar otras emisoras en A2, A3 ... A8.
* Se pueden programar de la misma manera más estaciones en los números de emisoras prefijadas en otros grupos, seleccionándolas en el paso 2.

Para sintonizar una de las emisoras prefijadas

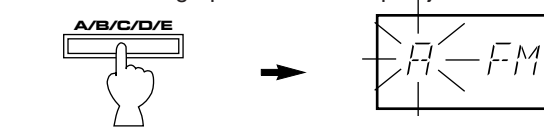
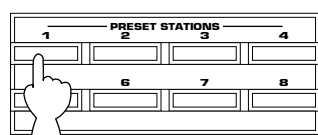
- 1** Seleccionar el grupo de emisoras prefijadas.
 
- 2** Seleccionar el número de la emisora prefijada.
 

Notas

- Se puede programar una emisora en lugar de una ya existente.
- Al prefijar una emisora, además de la frecuencia se almacena el modo de recepción (estéreo o monoaural).

Respaldo de memoria

El circuito de respaldo de memoria evitará que se pierdan los datos almacenados incluso cuando se conmuta el aparato al modo de espera, se desconecta el enchufe de alimentación del tomacorriente de CA o se desconecta la alimentación debido a un corte en la alimentación.

Sin embargo, si se corta la corriente durante más de una semana, la memoria se borrará. En este caso, se deben volver a almacenar los datos siguiendo los pasos de PREAJUSTE DE SINTONIA.

PREAJUSTE AUTOMÁTICO DE SINTONIA

También se puede usar el preajuste automático de sintonía para emisoras de RDS. Mediante esta función, el aparato sintoniza automáticamente y almacena secuencialmente las emisoras de RDS con señales fuertes. Se pueden almacenar automáticamente hasta 40 emisoras de la misma manera que en el método descrito para preajuste de sintonía manual en la página 96.

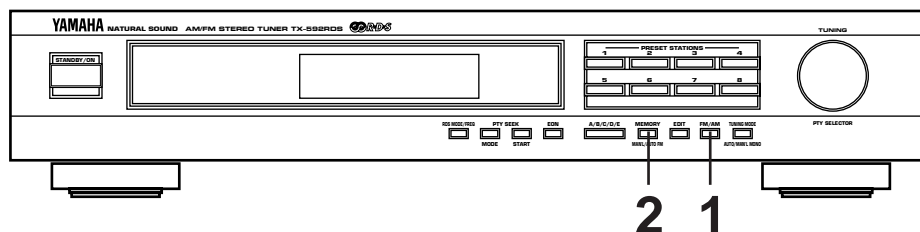

Para almacenar emisoras

1

2

Mantener oprimido durante más de 3 segundos.

Destella

Comienza el preajuste automático de sintonía desde A1. Las emisoras RDS recibidas se almacenan secuencialmente en A1, A2 ... A8.
 * Si se reciben más de 8 emisoras, se almacenan bajo los números de emisoras prefijadas en otros grupos (B, C, D y E) en ese orden.

Luego de realizar el preajuste automático de sintonía

La pantalla de exhibición muestra la frecuencia de la última emisora prefijada.

Verificar el contenido y el número de las emisoras prefijadas siguiendo las instrucciones de la sección "Para sintonizar una de las emisoras prefijadas" en la página 96.

Para sintonizar una de las emisoras prefijadas

Simplemente se debe seguir el procedimiento de la sección "Para sintonizar una de las emisoras prefijadas" en la página 96. En la pantalla se mostrará la frecuencia o el nombre de la emisora sintonizada.

Notas

- La búsqueda para preajuste automático de sintonía se realiza en todas las frecuencias de la red de emisoras RDS hasta que haya emisoras almacenadas hasta E8. Si el número de emisoras que se reciben es menor que el número de emisoras posibles de almacenar hasta E8, la búsqueda terminará automáticamente después de buscar por todas las frecuencias.
- Con esta función sólo las emisoras RDS de señal fuerte son almacenadas automáticamente. Si la emisora que se desea almacenar tiene una señal muy débil, se debe sintonizar a mano y almacenarla siguiendo el procedimiento indicado en la sección "Para almacenar emisoras" en la página 96.
 - * En algunos casos esta función puede no recibir la emisora usando el método de sintonía automática. Esto se debe a que la función recibe un gran volumen de datos de PI (Identificación de programa) junto con la emisión.
- Si usando la búsqueda de sintonía de emisoras prefijadas automática no se recibe ninguna emisora, la búsqueda finalizará después que la indicación "NOTHING" destelle durante 3 segundos en el visualizador.
- Se puede cambiar una emisora prefijada por otra emisora de FM o AM a mano o simplemente siguiendo las instrucciones descritas en la sección "Para almacenar emisoras" en la página 96.

CAMBIO DE LAS EMISORAS PREFIJADAS

Se pueden cambiar las ubicaciones de dos emisoras prefijadas tal como se indica a continuación.

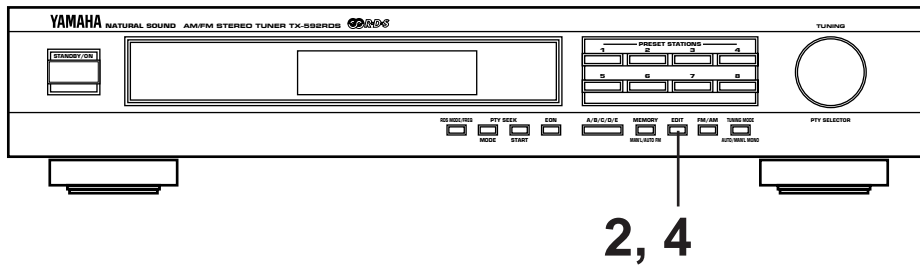

(Ejemplo)

Si se desea cambiar la emisora prefijada de E1 a A5 y viceversa.

1 Sintonizar la emisora prefijada en E1 (siguiendo el método descrito en "Para sintonizar una de las emisoras prefijadas" en la página 96).

2

Destella

3 A continuación, sintonizar la emisora prefijada en A5 siguiendo el mismo método que en el paso 1.

Destella

4

Se enciende durante un momento.

Indica que el cambio de emisoras ha finalizado.

RECEPCION DE EMISORAS RDS

El sistema de datos de radio (RDS) es un sistema de transmisión de datos que está siendo introducido por las emisoras de FM de muchos países. Las emisoras que utilizan este sistema transmiten un tren inaudible de datos además de la señal de radio normal. Los datos de RDS contienen diferentes tipos de información, como identificación de programa (PI), nombre de servicio del programa (PS), tipo de programa (PTY), radiotexto (RT), CT (Hora del reloj), otras redes mejoradas (EON), etc. La función de RDS es común a todas las emisoras de la misma red.

* Esta unidad utiliza PI, PS, PTY, RT, CT y EON para recibir emisoras de RDS.

Visualización de los datos RDS

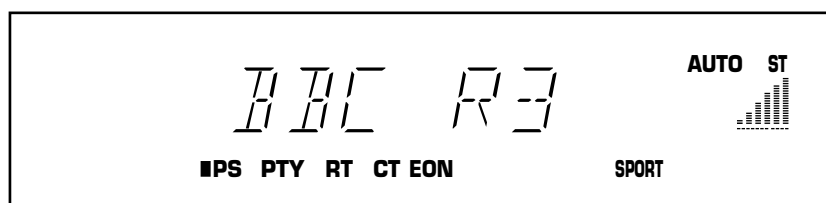

Esta unidad puede usar los cinco modos siguientes para visualizar datos de RDS.

Modo de nombre de servicio de programa (PS):

Visualiza el nombre de la emisora de RDS que esté recibándose en vez de su frecuencia.

Modo de tipo de programa (PTY):

Visualiza el tipo de programa de la emisora de RDS que está recibándose. Existen 15 tipos de programas para clasificar las emisoras de RDS. Consultar la página siguiente para más detalles.

Modo de radiotexto (RT):

Visualiza la información sobre el programa (como el título de la canción, nombre del cantante, etc.) de la emisora de RDS que está recibándose.

Modo de hora del reloj (CT):

Visualiza la hora actual. La señal proviene de la emisora de RDS que está recibándose.

Otras redes mejoradas (EON):

Recibe automáticamente un programa del tipo designado cuando comienza la transmisión, en lugar del programa que se recibe. Cuando termine la transmisión del programa se volverá al programa que se estaba escuchando antes (u otro programa en la misma emisora).

Tipos de programas en el modo PTY

NEWS

Noticias:

Relatos de hechos, acontecimientos y puntos de vista así como reportajes y noticias.

AFFAIRS

Temas de actualidad.

Programas de temas relativos a la actualidad, generalmente de estilo y concepto diferente, incluye debates y análisis.

INFO

Información:

Programas cuyo propósito es brindar consejos en su más amplio sentido, incluyendo información y predicciones meteorológicas, asuntos referidos a los consumidores, asistencia médica, etc.

SPORT

Deportes:

Programas referentes a cualquier aspecto de los deportes.

EDUCATE

Educación:

Programas cuyo objetivo principal es educar.

DRAMA

Drama:

Todas las radionovelas y series.

CULTURE

Cultura:

Programas referentes a aspectos de la cultura nacional o regional, incluyendo asuntos religiosos, filosóficos, sociales, idiomas, teatro, etc.

SCIENCE

Ciencia:

Programas sobre las ciencias naturales y tecnología.

VARIED

Variados:

Programas de charla, generalmente programas de entretenimientos que no se encuentren en ninguna de las categorías anteriores. Por ejemplo: programas de preguntas y respuestas, juegos, entrevistas a personalidades famosas, comedias y sátiras.

POP M

Música Pop:

Música comercial que se puede considerar como popular, y que normalmente se encuentra en los rankings de actualidad.

ROCK M

Música Rock:

Música moderna contemporánea, usualmente compuesta e interpretada por artistas jóvenes.

M.O.R. M

Música fácil:

MOR M es el término inglés para describir la música "fácil", opuesta a la música Pop, Rock o Clásica. La música en esta categoría es generalmente, con algunas excepciones, vocal y usualmente de corta duración (menos de 5 min).

LIGHT M

Música de todos los tiempos:

Música para público en general. Algunos ejemplos del tipo de música de esta categoría son la música instrumental y vocal o las composiciones corales.

CLASSICS

Música Clásica:

Interpretaciones de las principales obras orquestales, sinfonías, música de cámara y además, grandes óperas.

OTHER M

Otros tipos de música:

Estilos musicales que no se incluyen en ninguna de las categorías anteriores. Usado para música especial como Jazz, Blues, Folk, Country y Reggae.

Cambio de los modos RDS

Cuando se recibe una emisora RDS, los indicadores "PS", "PTY", "RT" y/o "CT" que corresponden a los servicios de datos RDS utilizados por esa emisora se encienden en el visualizador. Oprima el botón **RDS MODE/FREQ** una vez o más para cambiar el modo de visualización entre los modos RDS utilizados por la emisora recibida en el orden indicado a continuación. (Los modos RDS no utilizados por la emisora no pueden ser seleccionados.) La iluminación del indicador encima del nombre del modo RDS muestra que el modo RDS correspondiente está seleccionado.

- * Cuando se sintoniza una emisora RDS, no se debe oprimir el botón **RDS MODE/FREQ** hasta que uno o más nombres de modos RDS aparezcan en el visualizador. Si se oprime este botón antes que uno o más nombres de modos RDS aparezcan en el visualizador el modo no se puede cambiar. Esto se debe a que el aparato no ha recibido todavía la información RDS de la emisora.
- * Si no se enciende ningún nombre de modo RDS en el visualizador no es posible cambiar el modo.

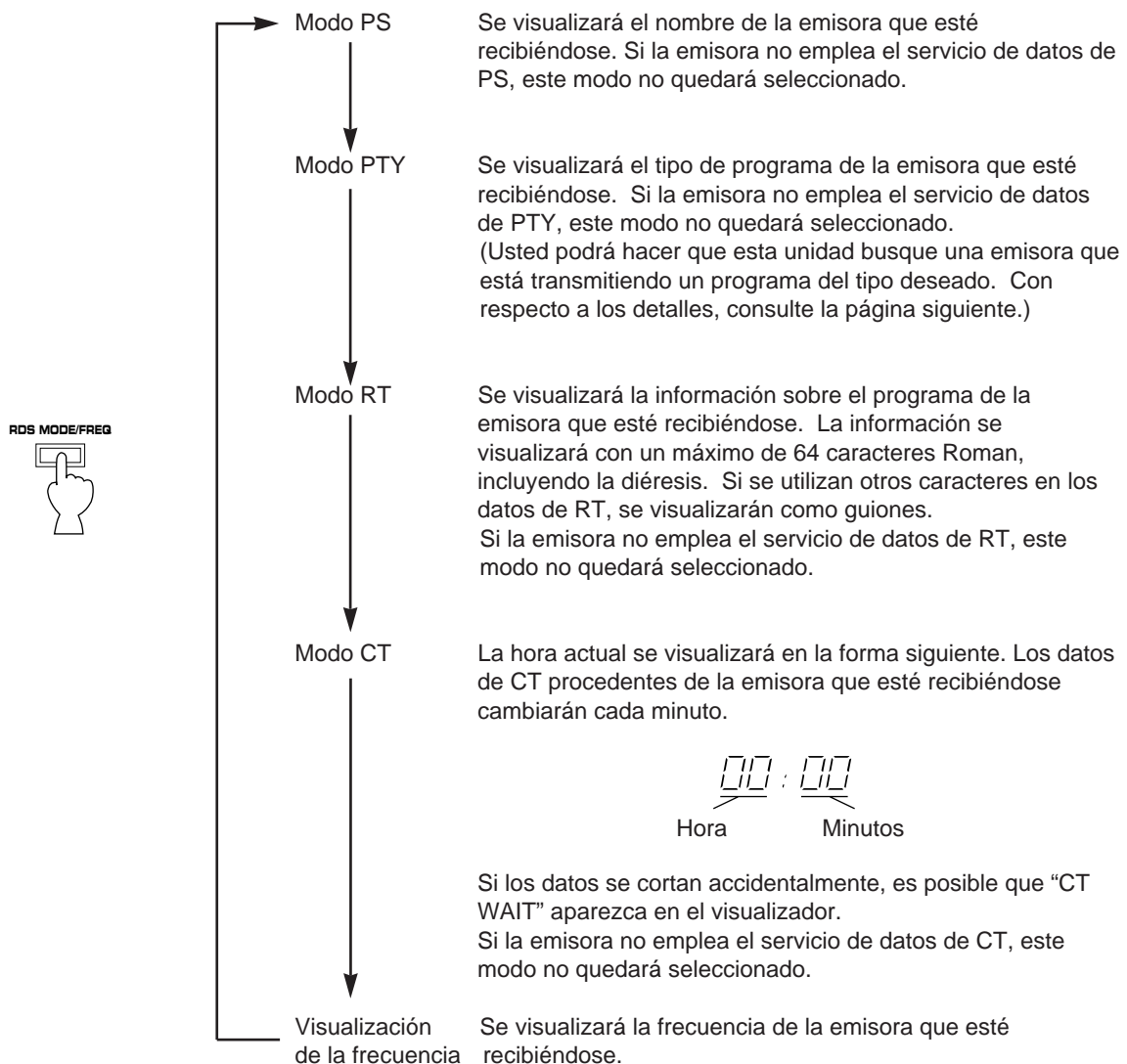

Notas

- Los datos de servicio de RDS no podrán utilizarse mediante esta unidad si la señal recibida no es suficientemente intensa. En especial, el modo de radiotexto (RT) necesita recibir muchos datos, por lo que quizás este modo no pueda visualizarse incluso aunque se visualicen otros (PS, PTY, etc.)
- Es posible que se dé el caso de que la recepción de datos de RDS no sea posible debido a malas condiciones de recepción. En tal caso, presione el botón **TUNING MODE** de forma que el indicador "AUTO" desaparezca del visualizador. Aunque el modo de recepción cambie a manual con esta operación, cuando cambie la visualización al modo RDS, es posible que se visualicen datos de RDS.
- Si la intensidad de la señal se debilita debido a interferencias externas durante la recepción de una emisora de RDS, el servicio de datos de RDS puede cortarse repentinamente, y "... WAIT" aparecerá en el visualizador.

Sintonización de un programa del tipo deseado entre las emisoras RDS prefijadas (PTY SEEK)

Si se elige un tipo de programa, el aparato buscará automáticamente las emisoras RDS que transmiten este tipo de programa entre todas las emisoras prefijadas.

* Existen 15 tipos de programas para clasificar las emisoras RDS. Para más detalles, consultar la página 100.

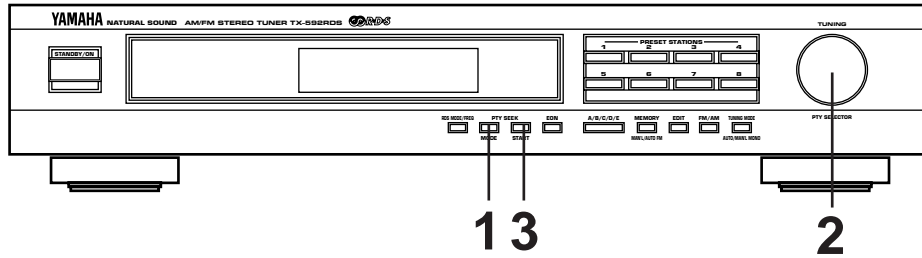

1 Cambiar el aparato al modo PTY SEEK.

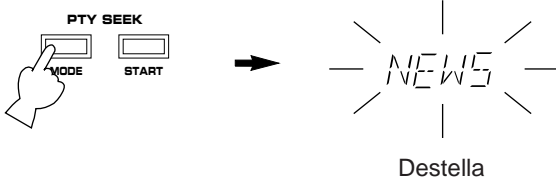

* El tipo de programa de la emisora que se está recibiendo o la indicación "NEWS" destellará en la pantalla.

2 Seleccionar el tipo de programa deseado.

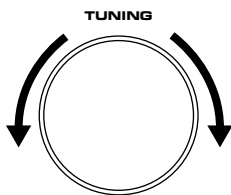

3 Inicia la búsqueda de todas las emisoras RDS preajustadas.

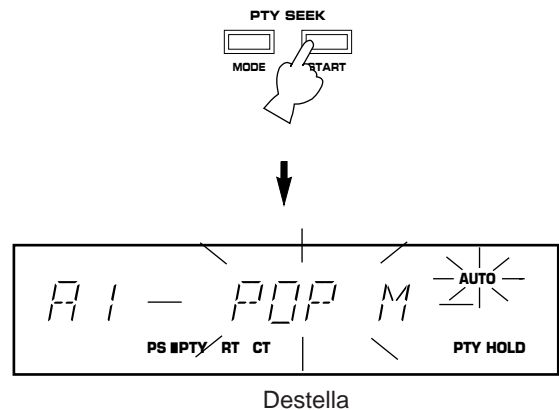

* En el visualizador aparece el indicador "PTY HOLD".

- Si se encuentra una emisora que esté transmitiendo el tipo de programa deseado, la unidad se parará en ella, y el tipo de programa. Si la emisora tiene datos de PS, después de esto, la unidad vuelve al modo de PS.
- Si la emisora no es la deseada, presione una vez más el botón **PTY SEEK START**. La unidad iniciará la búsqueda de otra emisora que transmita el mismo tipo de programa.
- Si no se encuentra ninguna emisora, aparece "NOTHING" y la unidad pasa a la visualización de la frecuencia. Si la emisora tiene datos de PS, después de esto, la unidad vuelve al modo de PS.
 - * Si presiona una vez más el botón **PTY SEEK START** durante la búsqueda, este modo se cancela y la unidad pasa a la visualización de la frecuencia. Si la emisora tiene datos de PS, después de esto, la unidad vuelve al modo de PS.

Para cancelar esta función

Si vuelve a presionar el botón **PTY SEEK MODE**, se cancela el modo PTY SEEK y la unidad pasa a la visualización de la frecuencia. Si la emisora tiene datos de PS, después de esto, la unidad vuelve al modo de PS.

Sintonización automática de un programa del tipo deseado cuando comienza a transmitirse

Esta función usa el servicio de datos EON (otras redes mejoradas) en la red de emisoras de RDS.

Simplemente seleccione un tipo de programa deseado (NEWS, INFO, AFFAIRS o SPORT) y este aparato mantiene una búsqueda automática de entre todas las emisoras de RDS prefijadas aquella emisora que transmita un programa del tipo deseado y se recibe el programa cuando comience la transmisión, en lugar del programa que se está recibiendo.

* Esta función se puede usar sólo cuando se recibe una emisora de RDS que utiliza el servicio de datos EON-PTY. (Cuando se recibe ese tipo de emisora, el indicador "EON" se enciende en el visualizador.)

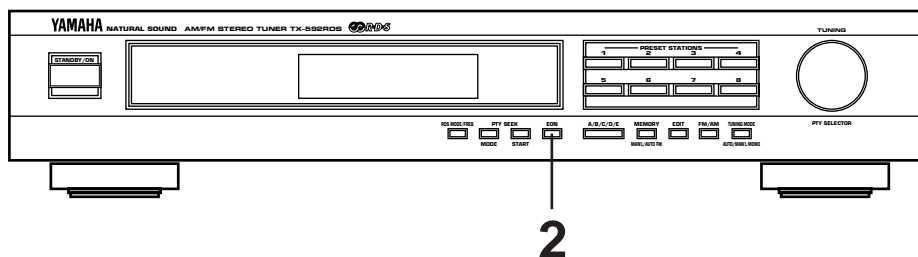

- 1** Debe asegurarse de que la indicación "EON" está encendida en el visualizador.

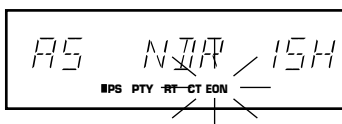

* Si el indicador "EON" no está encendida en el visualizador, se debe sintonizar una emisora de RDS de manera que el indicador "EON" se encienda en el visualizador.

- 2** Seleccionar un tipo de programa deseado, NEWS, INFO, AFFAIRS o SPORT.

EON



Presionar una vez o más.



Se enciende

La búsqueda se mantiene permanentemente de entre todas las emisoras de RDS prefijadas. Si se encuentra un programa, el programa se recibirá automáticamente cuando comience la transmisión.



Destella

- 3** Cuando la transmisión del programa sintonizado termina, se volverá al programa que se estaba recibiendo antes (u otro programa de la misma emisora).



Para cancelar esta función

Oprima el botón **EON** una o más veces, de manera que el nombre de tipo de programa se encienda en el visualizador.

LOCALIZACION DE AVERIAS

Si el aparato no está funcionando normalmente, verificar los siguientes puntos para determinar si se puede corregir el problema de la forma descrita a continuación. Si no se resuelve el problema, o si el problema no está en la columna de SINTOMAS, desenchufar el aparato y consultar con su distribuidor o centro de servicio autorizado YAMAHA.

	SINTOMAS	CAUSA	SOLUCION
FM	Se escuchan crepitaciones de vez en cuando (especialmente en zonas donde la señal es débil).	Ruido del encendido de vehículos.	La antena de FM (debe) colocarse tan alta y alejada de la carretera como sea posible, y debe utilizarse un cable coaxial.
		Ruido de termostatos u otros equipos eléctricos.	Colocar un supresor de ruidos en el equipo que causa el ruido.
	La recepción de FM en estéreo es ruidosa.	Debido a las características de las transmisiones de FM en estéreo, esto queda limitado a los casos en los que el transmisor está alejado o la entrada de antena no es adecuada.	Comprobar las conexiones de la antena. Utilizar una antena direccional de FM de gran calidad. Poner el botón TUNING MODE en el modo de sintonización manual.
	El indicador ST parpadea y la recepción es ruidosa.	Entrada de antena insuficiente.	Utilizar una antena apropiada para las condiciones de recepción de su zona.
		Mala sintonización.	Sintonizar de nuevo.
	Existe distorsión y no puede obtenerse una recepción clara incluso con una buena antena de FM.	Interferencias de trayectoria múltiple.	Ajustar la instalación de la antena para eliminar las interferencias de trayectoria múltiple.
	No hay efecto estéreo a pesar de que la radiodifusión es en estéreo.	El botón TUNING MODE está en el modo de sintonización manual.	Poner el botón de manera que el indicador "AUTO" aparezca en el visualizador.
No puede sintonizarse una emisora deseada con la sintonización automática.	La emisora es demasiado débil.	Utilizar el modo de sintonización manual. Utilizar una antena direccional de FM de alta calidad.	
Las emisoras preajustadas previamente no pueden sintonizarse.	El sintonizador ha estado desenchufado o no ha sido utilizado durante un largo período de tiempo.	Repetir el procedimiento de prefijado.	
AM	Sensibilidad insuficiente.	Señal débil o conexiones de antena flojas.	Apretar las conexiones de la antena de cuadro de AM y girarla para obtener la mejor recepción.
	No puede sintonizarse una emisora deseada con la sintonización automática.		Utilizar el modo de sintonización manual.
	Se escuchan crepitaciones continuas y silbidos.	Estos ruidos se deben a relámpagos, lámparas fluorescentes, motores, termostatos y otros equipos eléctricos.	Utilizar una antena exterior y un cable de puesta a tierra. Esto ayudará pero será muy difícil eliminar los ruidos por completo.
	Se escuchan ruidos de zumbido y lloro. (especialmente por la tarde)	Otra emisora interfiere con la que está recibiendo.	Esto no se puede solucionar.
Se utiliza un televisor cerca del sintonizador.		Alejar este aparato del televisor.	
GENERALIDADES	El aparato no funciona normalmente	Influencia de un ruido externo fuerte (rayo, electricidad estática fuerte, etc.) o un error de funcionamiento del aparato.	Conmutar el aparato al modo de espera y desconectar el cable eléctrico de CA del tomacorriente de CA. Después de que hayan transcurrido unos 30 segundos, conectar la alimentación y volver a hacer funcionar el aparato.

ESPECIFICACIONES

SECCION DE FM

Margen de sintonización	87,5 a 108 MHz
Sensibilidad útil (DIN)	
75 ohmios Mono (Relación señal a ruido de 26 dB)	
.....	0,9 μ V
75 ohmios Estéreo (Relación señal a ruido de 46 dB)	
.....	24 μ V
Selectividad (dos señales, 40 kHz Dev., \pm 300 kHz)	
.....	70 dB
Relación señal a ruido (Ponderación DIN)	
Mono (40 kHz Dev.)	75 dB
Estéreo (40 kHz Dev.)	70 dB
Distorsión armónica (1 kHz)	
Mono	0,1%
Estéreo	0,2%
Separación estéreo (1 kHz)	50 dB
Respuesta de frecuencia	
20 Hz a 15 kHz	0 \pm 1,5 dB
Nivel de salida	
40 kHz Dev	500 mV

SECCION DE AM

Margen de sintonización	531–1.611 kHz
Sensibilidad útil	200 μ V/m
Relación señal a ruido	50 dB
Distorsión armónica; 1 kHz	0,3%
Nivel de salida (30% de modulación, 1 kHz)	200 mV

GENERALIDADES

Alimentación	230V, 50 Hz
Consumo	7W
Dimensiones	435 x 86 x 289 mm
Peso	3,2 kg
Accesorios	Cable de conexión de audio Antena de cuadro de AM Antena FM interior
	Adaptador de antena de 75 ohmios/300 ohmios (Modelo para Reino Unido sólo)

Especificaciones sujetas a cambios sin previo aviso.

BIJZONDERHEDEN

- Meervoudige functies voor ontvangst van RDS uitzendingen
- Willekeurige Voorkeuze-Afstemming voor 40-zenders
- Automatische voorkeuzezenderafstemming voor RDS zenders
- Multi-Status Zendergeheugen
- Mogelijkheid voor het verwisselen van voorkeuzezenders (Bewerking van voorkeuzezenders)
- Roterende codeer-afstemming met afstemvergrendeling
- Direct PLL Synthesizer Afstemsysteem

INHOUD

BIJGELEVERDE ACCESSOIRES.....	2
LET OP	106
AANSLUITINGEN.....	107
BEDIENINGSORGANEN EN HUN FUNCTIES.....	110
BEDIENING VAN DE AFSTEMMING.....	112
AFSTEMMEN VIA VOORKEUZEZENDERS.....	113
ONTVANGEN VAN RDS ZENDERS.....	116
STORINGZOEKEN.....	121
SPECIFICATIES.....	122

LET OP: LEES EERST DEZE AANWIJZINGEN ALVORENS HET APPARAAT IN GEBRUIK TE NEMEN.

1. Dit apparaat is een technisch hoogwaardige stereo tuner. Lees deze handleiding nauwkeurig door om het apparaat op de juiste wijze te kunnen bedienen en het best mogelijke rendement te verkrijgen.
2. Kies met zorg de plaats van opstelling van het apparaat. Plaats het apparaat niet in direct zonlicht of dicht bij een warmtebron. Vermijd ook plaatsen die onderhevig zijn aan trillingen en buitengewoon stoffige, warme, koude of vochtige plaatsen. Plaats het apparaat niet in de buurt van mogelijke storingsbronnen zoals transformatoren of motoren.
3. Open nooit de behuizing van dit apparaat, aangezien dit beschadiging van het apparaat en de kans op een elektrische schok tot gevolg kan hebben. Raadpleeg uw dealer, in het geval er een vreemd voorwerp in uw apparaat terechtgekomen is.
4. Wanneer u het apparaat gedurende een langere periode niet gaat gebruiken (bijv. bij vakantie, enz.), de stekker steeds uit het stopcontact verwijderen.
5. Verwijder tijdens een onweer de stekker van het netsnoer van het apparaat uit het stopcontact en maak de antennekabel los om schade als gevolg van blikseminslag te voorkomen.
6. Bij het verwijderen van de stekker van het netsnoer uit het stopcontact, steeds de stekker vastpakken; nooit aan het netsnoer trekken.
7. Nooit overmatige kracht uitoefenen bij de bediening van schakelaars en regelaars.
8. Bij het verplaatsen van het apparaat, er op letten eerst de stekker van het netsnoer uit het stopcontact te verwijderen en de verbindingen van de kabels met overige apparatuur los te maken.
9. Probeer nooit het apparaat te reinigen met behulp van een chemisch reinigingsmiddel, aangezien hierdoor de afwerking beschadigd kan worden. Gebruik een schone, droge doek.
10. Alvorens te concluderen dat uw apparaat defect is, eerst het hoofdstuk "STORINGZOEKEN" doorlezen voor advies betreffende het opsporen van veelvoorkomende bedieningsfouten.

11. Bewaar deze handleiding op een veilige plaats voor toekomstige referentie.

Dit apparaat wordt niet losgekoppeld van de netspanning zolang als de stekker er van nog in het stopcontact steekt, ook al wordt het apparaat zelf uitgeschakeld. Deze toestand wordt de standby functie genoemd. In deze toestand zal het apparaat een zeer kleine hoeveelheid stroom verbruiken.

BELANGRIJK

Noteer het serienummer van dit apparaat in de ruimte hieronder.

Modellen:

Serienummer:

Het serienummer is aangegeven op de achterzijde van het apparaat.

Bewaar deze handleiding op een veilig plaats voor toekomstige referentie.

WAARSCHUWING

STEL HET APPARAAT NIET BLOOT AAN REGEN OF VOCHT OM HET RISIKO VAN BRAND OF EEN ELEKTRISCHE SCHOK TE VOORKOMEN.

AANSLUITINGEN

Nooit de stekker van dit apparaat en overige componenten insteken alvorens alle aansluitingen tot stand gebracht zijn.

ANTENNE-AANSLUITINGEN

- Elke antenne dient op correcte wijze aangesloten te worden op de daarvoor bestemde aansluitingen. Kijk hiervoor naar onderstaande illustratie.
- Bij dit apparaat is zowel een AM als een FM binnenantenne bijgeleverd. In het algemeen zullen deze antennes een voldoende signaalsterkte kunnen bieden. Echter een op de juiste wijze geïnstalleerde buitenantenne zal een duidelijkere ontvangst leveren dan een binnenantenne. Indien u hinder ondervindt van een slechte ontvangstkwaliteit, zal de installatie van een buitenantenne in de meeste gevallen een oplossing bieden.

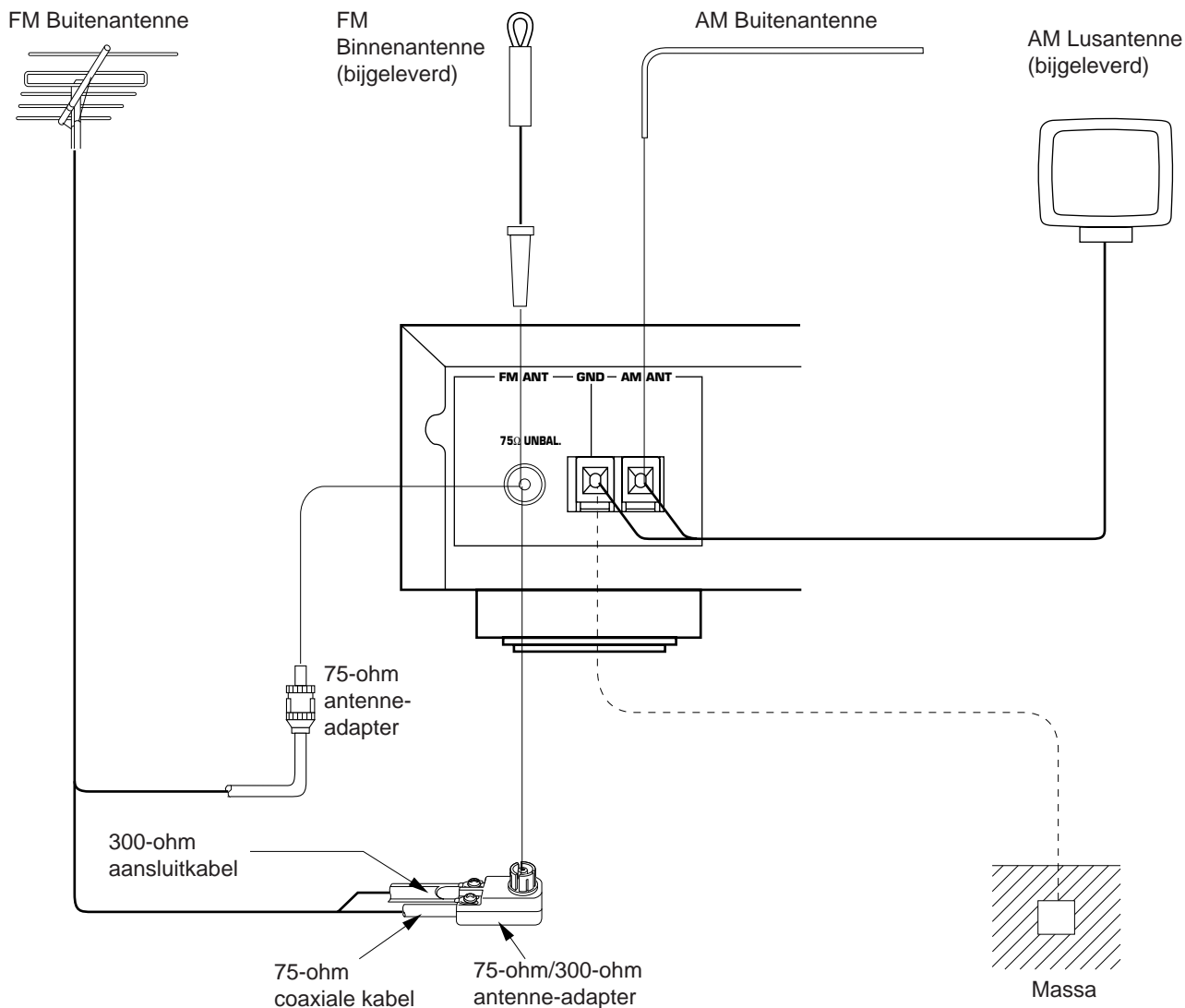

Aansluiten van de FM binnenantenne

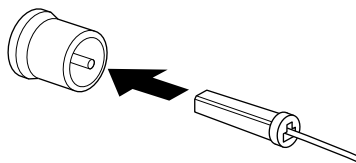

Aansluiting van de AM lusantenne

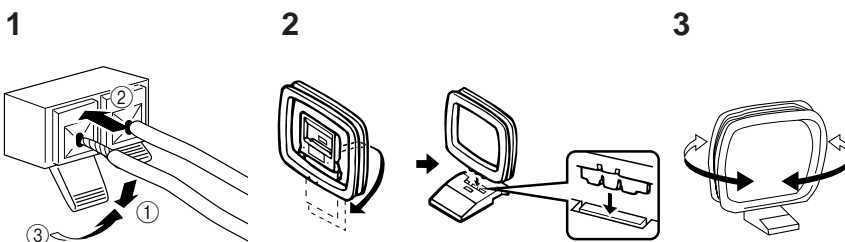

Zodanig richten dat de best mogelijke ontvangst verkregen wordt.

- * Indien u een FM buitenantenne op dit apparaat aansluit, de FM binnenantenne niet op dit apparaat aansluiten.
- * De AM lusantenne dient op afstand van de hoofdeenheid opgesteld te worden. De antenne kan aan een muur bevestigd worden.
- * De AM lusantenne dient steeds aangesloten te blijven, ook wanneer er een AM buitenantenne op dit apparaat wordt aangesloten.

■ Als optie verkrijgbare FM buitenantenne

Raadpleeg uw dealer of een erkend service-centrum omtrent de beste methode voor wat betreft het kiezen en opstellen van een FM buitenantenne.

De keuze van de antennekabel is ook van belang. Een platte, lintvormige kabel met twee aders heeft goede elektriciteitsgeleidende eigenschappen, is goedkoop en gemakkelijk aan te brengen, vooral wanneer de kabel langs raamkozijnen en binnenwanden geleid moet worden. Coaxiale kabel is duurder, veroorzaakt echter minder interferentie, is minder onderhevig aan weersinvloeden en heeft minder last van metalen voorwerpen die zich in de buurt bevinden. Coaxiale kabel heeft nagenoeg dezelfde goede geleidende eigenschappen als de gewone antennekabel, is echter moeilijker te installeren op het punt waar de kabel het huis binnenkomt. Indien u een coaxiale kabel kiest, let er dan op dat de antenne voor gebruik met dit type kabel geschikt is.

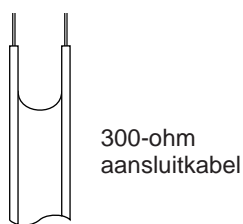

300-ohm aansluitkabel

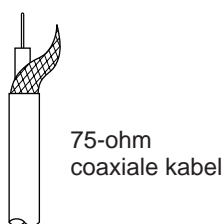

75-ohm coaxiale kabel

- * Gebruik voor het maken van de aansluitingen een 75-ohm/300-ohm antenne-adapter (niet bijgeleverd) of een 75-ohm antenne-adapter (niet bijgeleverd).

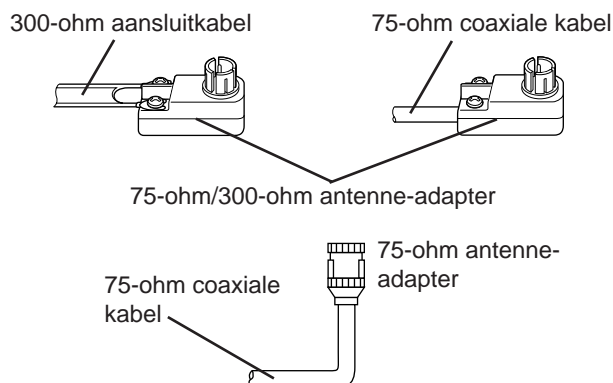

Opmerkingen betreffende het installeren van een FM antenne

- Plaats de antenne zover mogelijk verwijderd van zwaar verkeer, om storing veroorzaakt door automobiel-ontstekingssystemen zo veel mogelijk te beperken.
- Houd de antennekabel of de coaxiale kabel zo kort mogelijk. Overtollige kabel niet bij elkaar binden of oprollen.
- De antenne dient tenminste twee meter verwijderd te zijn van muren van gewapend beton of van metalen constructies.

■ Als optie verkrijgbare AM buitenantenne

In gebouwen met een stalen constructie of op een grote afstand van de zender, kan het noodzakelijk zijn een buitenantenne met een lange antennendraad aan te brengen.

GND aansluiting

Indien dit praktisch uitvoerbaar is, deze **GND** aansluiting met een geschikt massapunt verbinden om verzekerd te zijn van een veilig gebruik en om storing minimaal te houden. Een goede massaverbinding is een metalen staaf.

AANSLUITINGEN OP DE VERSTERKER

- Dit apparaat en de versterker of overige componenten niet op de netspanning aansluiten alvorens alle verbindingen tot stand gebracht zijn.
- Let er op dat de verbindingen vanaf de linker ("L") en rechter ("R") LINE OUT aansluitingen worden aangesloten op de corresponderende (linker en rechter) ingangsaansluitingen van de versterker of van een ander component.
- Indien u beschikt over een YAMAHA versterker waarvan de aansluitingen op het achterpaneel met de nummers 1, 2, 3, enz. worden aangegeven, kunnen de aansluitingen gemakkelijk tot stand gebracht worden door de LINE OUT aansluitingen van dit apparaat te verbinden met de ingangsaansluitingen van de versterker die door 2 worden aangegeven.

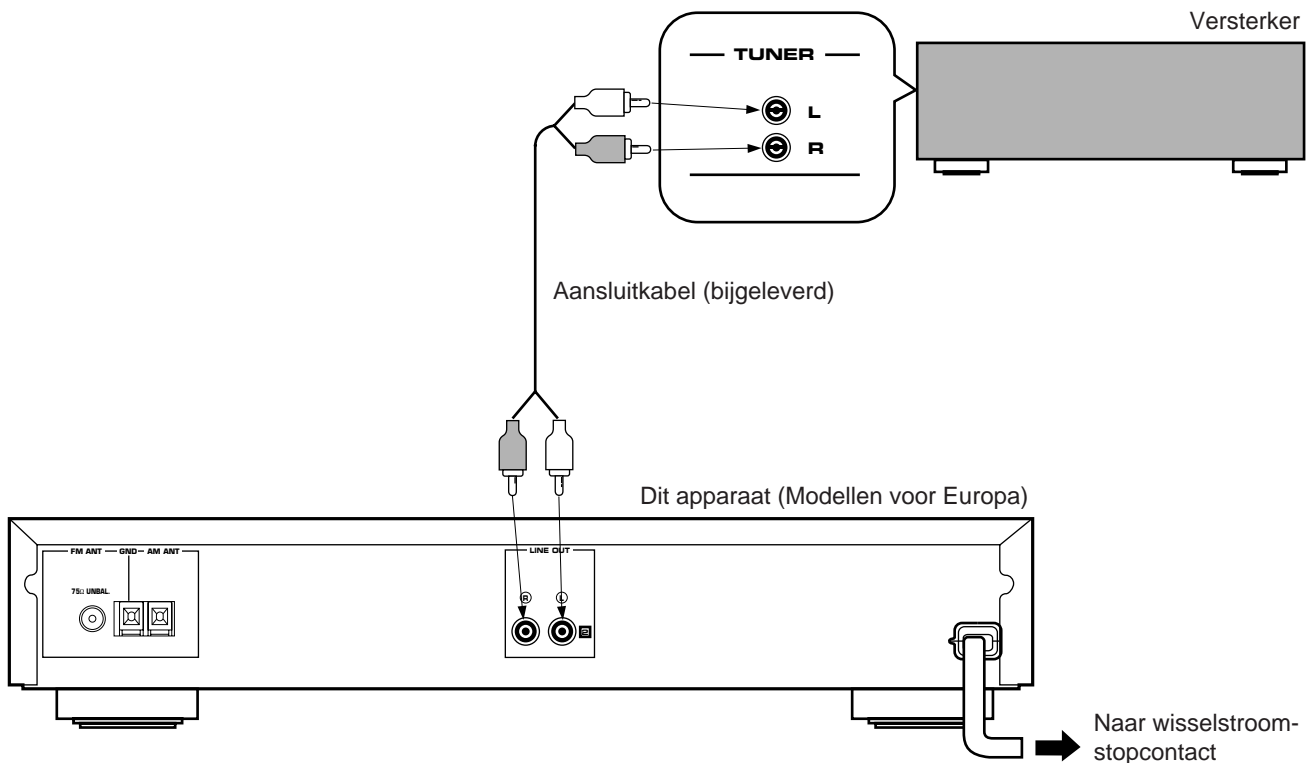

OPMERKINGEN BETREFFENDE HET REGELEN VAN DIT APPARAAT MET BEHULP VAN DE AFSTANDBEDIENING

Dit apparaat is voorzien van een sensor voor afstandbediening. Deze ontvangt signalen van de afstandbediening welke wordt geleverd met een YAMAHA versterker of receiver.

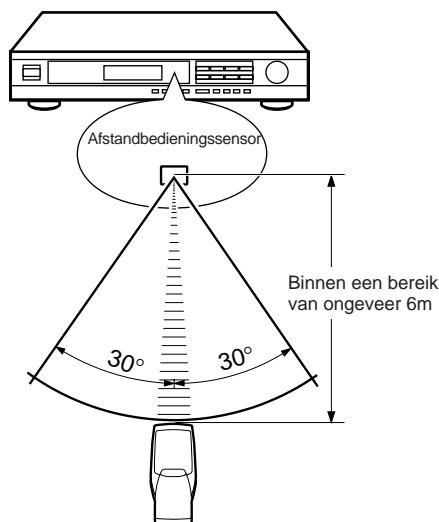

Opmerkingen

- Er mogen zich geen grote obstakels bevinden tussen de afstandbediening en de hoofdeenheid.
- Indien de sensor van de afstandbediening door een sterke lichtinval verlicht wordt (zoals het licht van een doordringende fluorescerende lamp, enz.), kan het voorkomen dat de afstandbediening niet correct functioneert. In dat geval dient u de opstelling van de hoofdeenheid te veranderen, om de directe lichtinval te vermijden.

BEDIENINGSORGANEN EN HUN FUNCTIES

VOORPANEEL

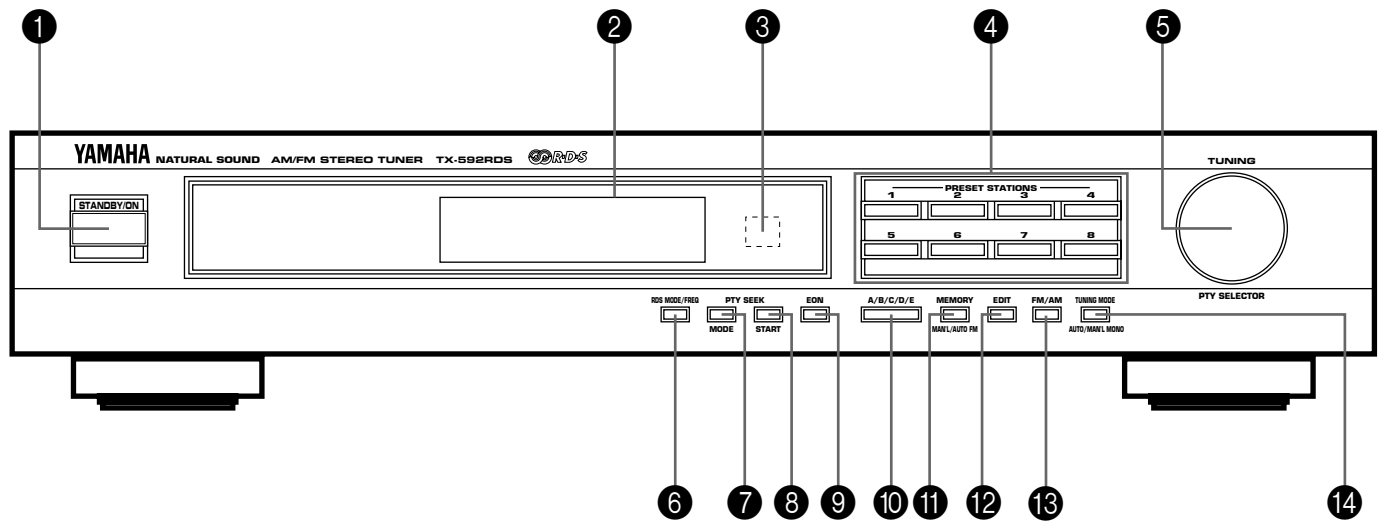

1 STANDBY/ON schakelaar

Druk deze schakelaar in om de stroomtoevoer naar dit apparaat in te schakelen. Druk de schakelaar nogmaals in om dit apparaat op de standby functie in te stellen.

Standby functie

In deze toestand verbruikt het apparaat een zeer geringe hoeveelheid stroom voor het ontvangen van infrarood signalen van de afstandbediening.

2 Displaypaneel

Geeft de zenderfrequenties en diverse informatie aan. (Zie de volgende pagina voor bijzonderheden.)

3 Afstandbedieningsensor

Ontvangt signalen van de afstandbediening welke wordt geleverd met een YAMAHA versterker of receiver.

4 PRESET STATIONS toetsen

Kies een voorkeuzezendernummer (1 tot 8).

5 TUNING (PTY SELECTOR) regelaar

Deze wordt gebruikt voor het afstemmen op een gewenste zender. Deze regelaar wordt ook gebruikt voor het oproepen van een voorgeprogrammeerde RDS zender-door middel van het programmatype.

6 RDS MODE/FREQ toets

Door deze toets in te drukken terwijl er een RDS zender wordt ontvangen, wordt de displayfunctie overgeschakeld naar beurtelings de PS functie, PTY functie, RT functie en/of CT functie (indien de zender gebruik maakt van de deze data-services).

7 PTY SEEK MODE toets

Wanneer deze toets wordt ingedrukt, schakelt het apparaat over naar de PTY SEEK functie.

8 PTY SEEK START toets

Druk deze toets in om het zenderzoeken te laten beginnen nadat het gewenste programmatype is gekozen in de PTY SEEK functie.

9 EON toets

Druk deze toets in voor het kiezen van het gewenste programmatype (NEWS, INFO, AFFAIRS, SPORT) wanneer u een radioprogramma van dit programmatype automatisch wilt oproepen.

10 A/B/C/D/E toets

Druk deze toets in voor het kiezen van een gewenste groep (A-E) van voorkeuzezenders.

11 MEMORY (MAN'L/AUTO FM) toets

Wanneer deze toets wordt ingedrukt, gaat de MEMO indicator gedurende ongeveer 5 seconden knipperen. Druk tijdens deze periode de gewenste PRESET STATIONS toets in om de zender die op de display wordt aangegeven in het geheugen te programmeren.

Wanneer deze toets wordt ingedrukt en meer dan 3 seconden wordt vastgehouden, zal de automatische afstemming op de voorkeuzezenders beginnen. Zie pagina 114 voor bijzonderheden.

12 EDIT toets

Deze toets wordt gebruikt om de plaatsen van twee voorkeuzezenders met elkaar te verwisselen.

13 FM/AM toets

Druk deze toets in om de ontvangsband over te schakelen naar FM of AM.

14 TUNING MODE (AUTO/MAN'L MONO) toets

Druk deze toets in om de afstemfunctie op automatisch of handbediening over te schakelen. Druk voor het kiezen van de automatische afstemfunctie deze toets zodanig in dat de "AUTO" indicator op de display oplicht. Druk voor het kiezen van de handbediende afstemfunctie deze toets zodanig in dat de "AUTO" indicator van de display verdwijnt.

DISPLAYPANEEL

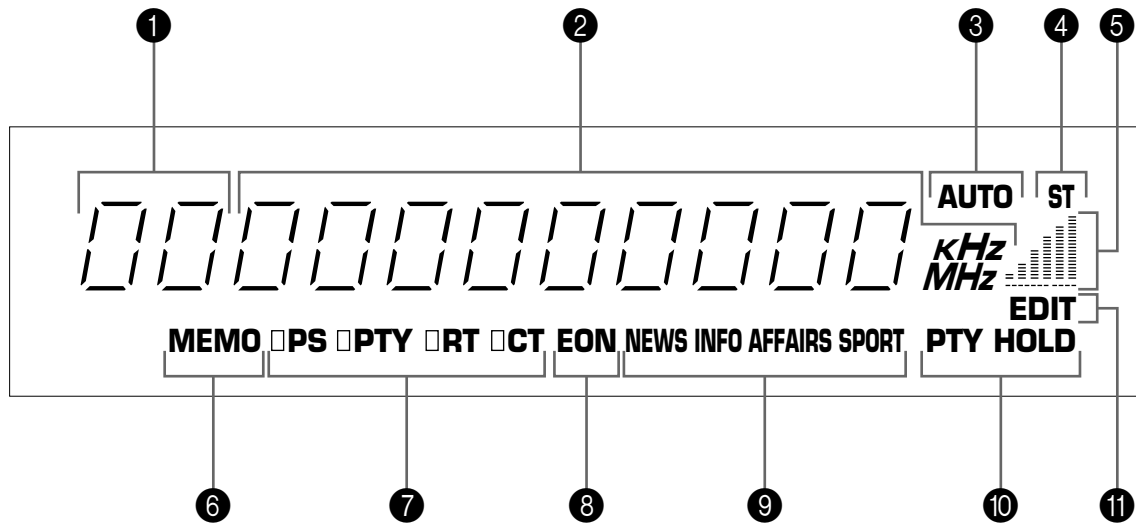

1 Voorkeuzezender indicator

Voor het aangeven van de groep (A/B/C/D/E) en het nummer (1 tot 8) van een voorkeuzezender.

2 Zenderfrequentie display

Geeft de golfband en de frequentie of de informatie van de ontvangen zender aan.

3 AUTO indicator

Licht op wanneer dit apparaat op de automatische afstemfunctie is ingesteld.

4 ST indicator

Deze licht op wanneer er een FM stereo uitzending met voldoende signaalsterkte wordt ontvangen.

5 Signaalniveau meter

Geeft het signaalniveau van de ontvangen zender aan. Indien er reflectieverborming wordt opgevangen, zal de indicatie terugvallen.

6 MEMO indicator

Wanneer de **MEMORY** toets wordt ingedrukt, zal deze indicator gedurende ongeveer 5 seconden gaan knipperen. Gedurende deze periode kan de zender die op de display wordt aangegeven met behulp van de **A/B/C/D/E** toets en een van de **PRESET STATIONS** toetsen in het geheugen geprogrammeerd worden.

7 RDS functie indicators

De naam (namen) van de RDS functie(s) die door de RDS zender die op dat moment wordt ontvangen gebruikt worden, licht(en) op. Wanneer de indicator voor aan de naam gaat branden, geeft dit aan dat de bijbehorende RDS functie nu is gekozen.

8 EON indicator

Gaat branden wanneer er een RDS zender die gebruik maakt van de EON-PTY data-service wordt ontvangen.

9 Indicators voor naam van programmatype

De naam die gekozen is in de EON functie licht op.

10 PTY HOLD indicator

Gaat branden tijdens het zenderzoeken in de PTY SEEK functie.

11 EDIT indicator

Gaat knipperen wanneer de **EDIT** toets voor de eerste keer wordt ingedrukt wanneer u voorkeuzezenders wilt verwisselen en licht bij het voor de tweede maal indrukken van de **EDIT** toets kortstondig op om aan te geven dat het verwisselen met succes is uitgevoerd.

BEDIENING VAN DE AFSTEMMING

Normaal is snelle afstemming met behulp van de automatische zoekfunctie (AUTOMATISCHE AFSTEMMING) mogelijk, indien de zendsignalen voldoende sterk zijn en er geen storing optreedt. Indien echter de zendsignalen waarop u wilt afstemmen zwak zijn, dient u gebruik te maken van de handbediende afstemfunctie (HANDBEDIENDE AFSTEMMING).

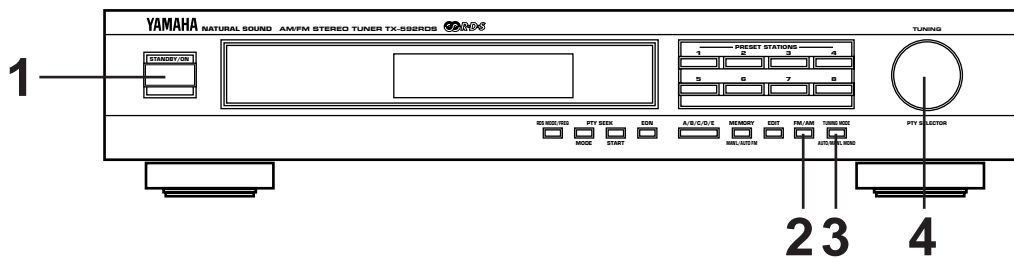

AUTOMATISCHE AFSTEMMING

<p>1 Schakel het apparaat in.</p>	<p>STANDBY/ON</p>
<p>2 Kies de frekventieband (FM of AM) en controleer dit op de display.</p>	<p>FM/AM</p>
<p>3</p>	<p>TUNING MODE</p>
<p>4 Stem af op een gewenste zender.</p>	<p>TUNING</p>

Draai voor het afstemmen op een hogere frekventie de regelaar een klein stukje naar rechts. Draai voor het afstemmen op een lagere frekventie de regelaar een klein stukje naar links.

- * Indien de zender waarbij de afstemming stopt niet de gewenste zender is, de opnieuw draaien.
- * Indien het aftasten van de zenders niet stopt bij de gewenste zender (omdat de signalen van de zender te zwak zijn), overgaan naar de HANDBEDIENDE AFSTEMMING methode.

HANDBEDIENDE AFSTEMMING

<p>1 Schakel het apparaat in.</p>	<p>STANDBY/ON</p>
<p>2 Kies de frekventieband (FM of AM) en controleer dit op de display.</p>	<p>FM/AM</p>
<p>3</p>	<p>TUNING MODE</p>
<p>4 Stem via handbediening op de gewenste zender af.</p>	<p>TUNING</p>

Opmerkingen

- Indien u via handbediening afstemt op een FM zender wordt deze automatisch in mono ontvangen om de kwaliteit van het signaal te verbeteren.
- Zodra er op een zender is afgestemd, wordt de frekventie van de ontvangen zender op de display aangegeven. Indien er een RDS zender wordt ontvangen welke gebruik maakt van PS data-service, zal de frekventie vervolgens veranderd worden in de naam van de zender. Zie pagina 118 voor nadere bijzonderheden.

Wanneer u het apparaat niet meer gebruikt

Druk nogmaals de **STANDBY/ON** schakelaar in om dit apparaat in te stellen op de standby functie.

AFSTEMMEN VIA VOORKEUZENZENDERS

HANDBEDIEND AFSTEMMEN VAN VOORKEUZENZENDERS

Dit apparaat kan zenderfrequenties in het geheugen opslaan die gekozen zijn door middel van de afstemprocedure. Met deze functie kunt u elke willekeurige gewenste zender oproepen door enkel het voorkeuzezendernummer te kiezen waaronder de zender is opgeslagen. Maximaal 40 zenders (8 zenders x 5 groepen) kunnen worden geprogrammeerd.

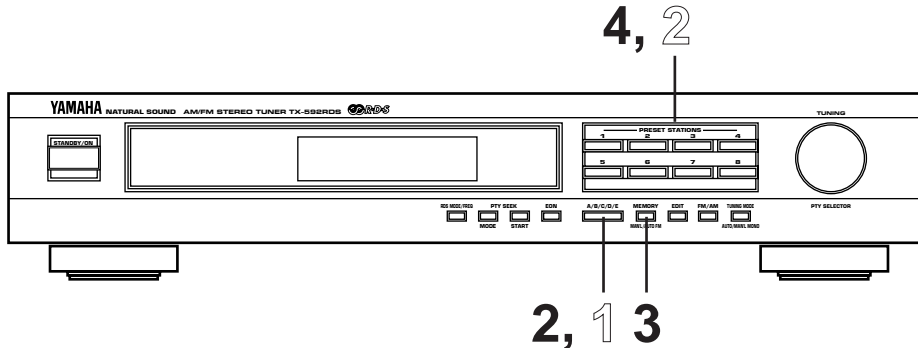

Programmeren van zenders

- 1** Stem af op een gewenste zender.
(Zie de pagina voor de afstemprocedures.)
- 2** Kies een gewenste groep (A – E) van voorkeuzezenders en controleer dit op de display.
- 3**

Knippert aan en uit gedurende ongeveer 5 seconden.
- 4** Kies een voorkeuzezendernummer waaronder u de zender wilt programmeren alvorens de aanduiding "MEMO" van de display verdwijnt.

Geeft aan de zender die op de display verschijnt op A1 is geprogrammeerd.

* Programmeer op dezelfde wijze de overige zenders op A2, A3 ... A8.
* U kunt op dezelfde wijze meer zenders onder de voorkeuzezendernummers in de overige groepen programmeren door in stap 2 andere groepen te kiezen.

Oproepen van een voorkeuzezender

- 1** Kies de groep van de voorkeuzezenders.
- 2** Kies het voorkeuzezendernummer.

Opmerkingen

- In plaats van de vorige instelling kan een nieuwe zender worden geprogrammeerd.
- Voor voorkeuzezenders wordt de instelling van de ontvangstfunctie (stereo of mono) samen met de zenderfrequentie in het geheugen opgeslagen.

Reserve-stroomvoorziening voor geheugen

Indien dit apparaat op de standby functie is ingesteld de stekker uit het stopcontact wordt getrokken of indien de stroomvoorziening naar het apparaat als gevolg van een tijdelijk stroomstoring wordt onderbroken, voorkomt het circuit voor de reserve-stroomvoorziening van het geheugen dat de geprogrammeerde gegevens verloren gaan. Indien echter de netspanning gedurende langer dan 1 week wordt onderbroken, zal het geheugen gewist worden. In dat geval kan het geheugen opnieuw geprogrammeerd worden door eenvoudigweg de stappen onder "AFSTEMMEN VIA VOORKEUZENZENDERS" opnieuw te volgen.

AUTOMATISCHE AFSTEMMING VAN VOORKEUZEZENDERS

Het is ook mogelijk gebruik te maken van een automatische afstemfunctie van voorkeuzezenders voor alleen RDS zenders. Wanneer deze functie wordt gebruikt, gaat dit apparaat over op automatische afstemming en slaat het RDS zenders met krachtige zendsignalen achtereenvolgens in het geheugen op. In totaal 40 zenders worden automatisch opgeslagen, op dezelfde wijze als bij de methode voor het handbediend afstemmen van voorkeuzezenders op pagina 113.

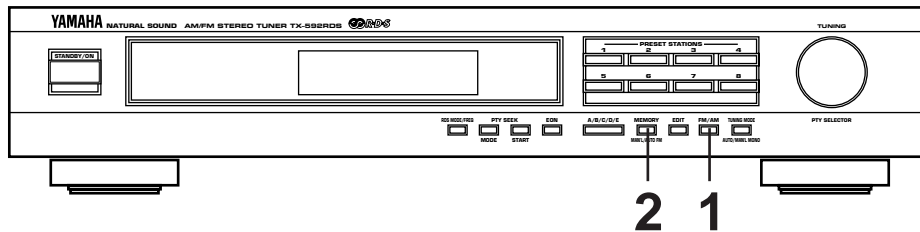

Programmeren van zenders

1

2

Indrukken en langer dan 3 seconden vasthouden.

Knippert.

Nu begint de automatische afstemming van de voorkeuzezenders vanaf A1. De ontvangen zenders worden achtereenvolgens geprogrammeerd onder A1, A2 ... A8.
 * Indien er meer zenders worden ontvangen, zullen deze eveneens onder de voorkeuzezendernummers in achtereenvolgens de overige groepen (B, C, D en E) worden geprogrammeerd.

Nadat de automatische afstemming van voorkeuzezenders voltooid is

De display geeft de frekwenties aan van de laatste voorkeuzezender.

Controleer de inhoud en het nummer van de voorkeuzezenders aan de hand van de procedure beschreven in het hoofdstuk "Oproepen van een voorkeuzezender" op pagina 113.

Oproepen van een voorkeuzezender

Volg eenvoudig de procedure van het hoofdstuk "Oproepen van een voorkeuzezender" op pagina 113. Een opgeroepen zender wordt aangegeven door de frekwentie of de zendernaam op de display.

Opmerkingen

- Het automatisch afzoeken en afstemmen van voorkeuzezenders wordt uitgevoerd via het afzoeken van alle RDS netwerk frekwenties totdat zenders opgeslagen zijn tot aan E8. Indien het aantal ontvangen zenders niet voldoende is voor opslag tot aan E8, zal na het afzoeken van alle frekwenties het zoeken automatisch stoppen.
- Met deze functie zullen enkel RDS zenders met voldoende signaalsterkte automatisch opgeslagen worden. Indien de signaalsterkte van de zender die u wilt programmeren zwak is, via handbediening in mono op deze zender afstemmen en deze programmeren door het volgen van de procedure beschreven in het hoofdstuk "Programmeren van zenders" op pagina 113.
 - * Er kunnen gevallen zijn waarbij deze functie een zender niet kan ontvangen die met de automatische afstemmingsmethode wel ontvangen zou kunnen worden. Dit is omdat deze functie samen met het radiosignaal een grote hoeveelheid PI (Programma Identificatie) data ontvangt.
- Indien er tijdens het automatisch zoeken van voorkeuzezenders geen zender wordt ontvangen, zal het zoeken stoppen nadat de aanduiding "NOTHING" gedurende ongeveer 3 seconden knipperend op de display is aangegeven.
- Het is mogelijk via handbediening een voorkeuzezender te vervangen door een andere FM of AM zender door het volgen van de procedure beschreven in het hoofdstuk "Programmeren van zenders" op pagina 113.

VERWISSELEN VAN VOORKEUZEZENDERS

Op de manier zoals hieronder aangegeven is het mogelijk de posities van twee voorkeuzezenders met elkaar te verwisselen.

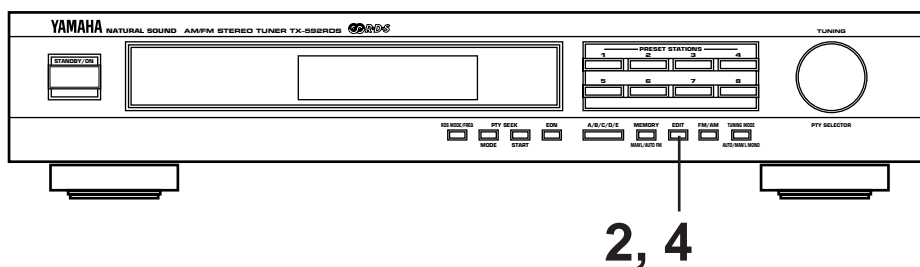

Voorbeeld)

Indien u de voorkeuzezender op E1 naar A5 wenst te verplaatsen en vice versa.

1 Roep de voorkeuzezender op E1 op (door het volgen van de methode van "Oproepen van een voorkeuzezender" op pagina 113).

2

Knippert.

3 Roep vervolgens de voorkeuzezender op A5 op door het volgen van dezelfde methode als bij stap 1.

Knippert.

4

Licht kortstondig op.

Geeft aan dat de verwisseling van de zenders voltooid is.

ONTVANGEN VAN RDS ZENDERS

RDS (Radio Data Systeem) is een systeem voor data-verzending dat geleidelijk aan in vele landen door FM zenders in gebruik genomen wordt. Zenders die gebruik maken van dit systeem zenden een onhoorbare stroom data uit naast het normale radiosignaal.

RDS data bevatten diverse informatie, zoals PI (programma identificatie), PS (naam van zender-service), PTY (programmasoort), RT (radio tekst), CT (kloktijd), EON (Uitgebreide Overige Netwerken), enz. De RDS functie is in werking bij de zenders in het netwerk.

* Dit apparaat maakt gebruik van PI, PS, PTY, RT, CT en EON voor het ontvangen van RDS zenders.

Uitlezing van RDS data

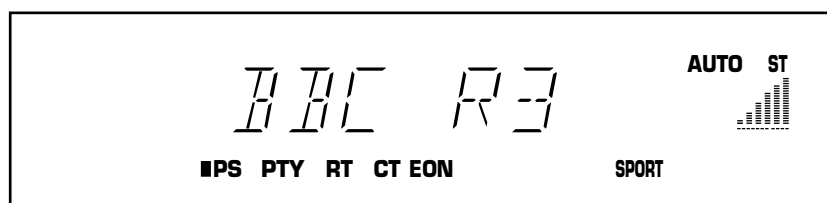

Dit apparaat kan in een van de volgende vijf functies geschakeld worden om aanduiding van RDS data mogelijk te maken.

PS functie (naam van zender-service):

Geeft in plaats van de frekwentie de naam van de RDS zender aan die op dat moment wordt ontvangen.

PTY functie (programmasoort):

Geeft het soort programma aan dat op dat moment door de RDS zender wordt ontvangen. Er zijn 15 programma's waarin RDS zenders onderverdeeld worden. Zie de volgende pagina voor bijzonderheden.

RT functie (radio tekst):

Geeft informatie weer betreffende het programma (zoals de titel van het lied, naam van de zanger, enz.) op de RDS zender die op dat moment wordt ontvangen.

CT functie (kloktijd):

Geeft de huidige tijd aan. Dit signaal komt van de RDS zender die op dat moment wordt ontvangen. De tijd van de ingebouwde klok kan op basis van dit signaal automatisch gecorrigeerd worden.

EON functie (Uitgebreide Overige Netwerken):

Ontvangt automatisch een programma van een bepaald programmatype zodra de uitzending daarvan begint, in plaats van het programma dat nu wordt ontvangen. Wanneer de uitzending van het opgeroepen programma eindigt, wordt het eerder ontvangen programma (of een ander programma op dezelfde zender) opgeroepen.

Programmatypen in de PTY functie

NEWS

Nieuws:

Korte verslagen van feiten, gebeurtenissen en in het openbaar gebrachte meningen, reportages en actualiteiten.

AFFAIRS

Actuele zaken:

Actualiteitenprogramma dat nader en meer uitgebreid ingaat op het nieuws, in het algemeen met een andere stijl of vorm van presentatie, zoals documentaire debatten of analyses.

INFO

Informatie:

Programma's die tot doel hebben van advies te dienen in de meest algemene betekenis, zoals weerberichten en weersvoorspellingen, consumentenzaken, medische hulp, enz.

SPORT

Sport:

Programma's die betrekking hebben op elk aspect van sport.

EDUCATE

Onderwijs:

Programma's die in eerste instantie bedoeld zijn voor onderwijs en waarvan het formele element de basis vormt.

DRAMA

Toneel:

Alle radio-hoorspelen en luisterseries.

CULTURE

Culture:

Programma's die betrekking hebben op elk aspect van de nationale of regionale cultuur, zoals religieuze zaken, filosofie, sociale wetenschappen, taal, theater, enz.

SCIENCE

Wetenschap:

Programma's over de natuurwetenschappen en technologie.

VARIED

Gevarieerd:

Hoofdzakelijk gebruikt voor programma's die op praten gebaseerd zijn en die doorgaans behoren tot de categorie van licht amusement en die niet in de hierboven aangegeven rubrieken vallen. Voorbeelden zijn: quizzen, panelspelletjes, interviews, komedies en satires.

POP M

Pop:

Commerciële muziek die in het algemeen beschouwd wordt als behorend tot een huidig populair genre, vaak voorkomend op de actuele of recente platenverkooplijsten.

ROCK M

Rock:

Actuele moderne muziek, gewoonlijk geschreven en uitgevoerd door jonge musici.

M.O.R. M

M.O.R.:

(Middle of the Road Music). Algemene term voor de aanduiding van muziek welke beschouwd wordt als "easy listening", in tegenstelling tot Pop, Rock of Klassiek. Muziek in deze categorie is vaak, echter niet altijd, vocaal en gewoonlijk van een korte duur (minder dan 5 minuten).

LIGHT M

Licht klassiek:

Klassieke muziek bestemd voor een meer algemeen gehoor dan alleen voor kenners. Voorbeelden van muziek in deze categorie zijn instrumentale muziek, zanguitvoeringen en koormuziek.

CLASSICS

Serius klassiek:

Uitvoeringen van de grotere orkestwerken, symfonieën, kamermuziek, enz., inclusief opera's.

OTHER M

Overige muziek:

Muzikale stijlen die niet passen in een van de hierboven aangegeven categorieën. Voornamelijk gebruikt voor specialistische muziek. Voorbeelden hiervan zijn: Jazz, Rhythm & Blues, Folk, Country en Reggae.

Wijzigen van de RDS functies

Wanneer een RDS zender wordt ontvangen, zal de aanduiding "PS", "PTY", "RT" en/of "CT" al naargelang de RDS data-services waarvan door de zender gebruik gemaakt wordt, op de display oplichten. Door de **RDS MODE/FREQ** toets eenmaal of meerdere malen in te drukken, kunt u de displayfunctie van de RDS functies waarvan door de ontvangen zender gebruik gemaakt wordt in onderstaande volgorde wijzigen. (Een RDS functie die niet bij de betreffende zender in gebruik is, kan niet worden gekozen.) Wanneer de indicator voor aan de naam van een RDS functie gaat branden, geeft dit aan dat de bijbehorende RDS functie nu is gekozen.

* Wanneer er een RDS zender wordt ontvangen, de **RDS MODE/FREQ** toets niet indrukken voordat een of meerdere namen van RDS functies op de display oplichten. Als de toets wordt ingedrukt alvorens een of meerdere namen op de display oplichten, kan de functie niet gewijzigd worden. Dit wordt veroorzaakt doordat het apparaat nog niet alle RDS data van de zender heeft ontvangen.

* Als er geen naam van de RDS functie op de display oplicht, kan de functie niet gewijzigd worden.

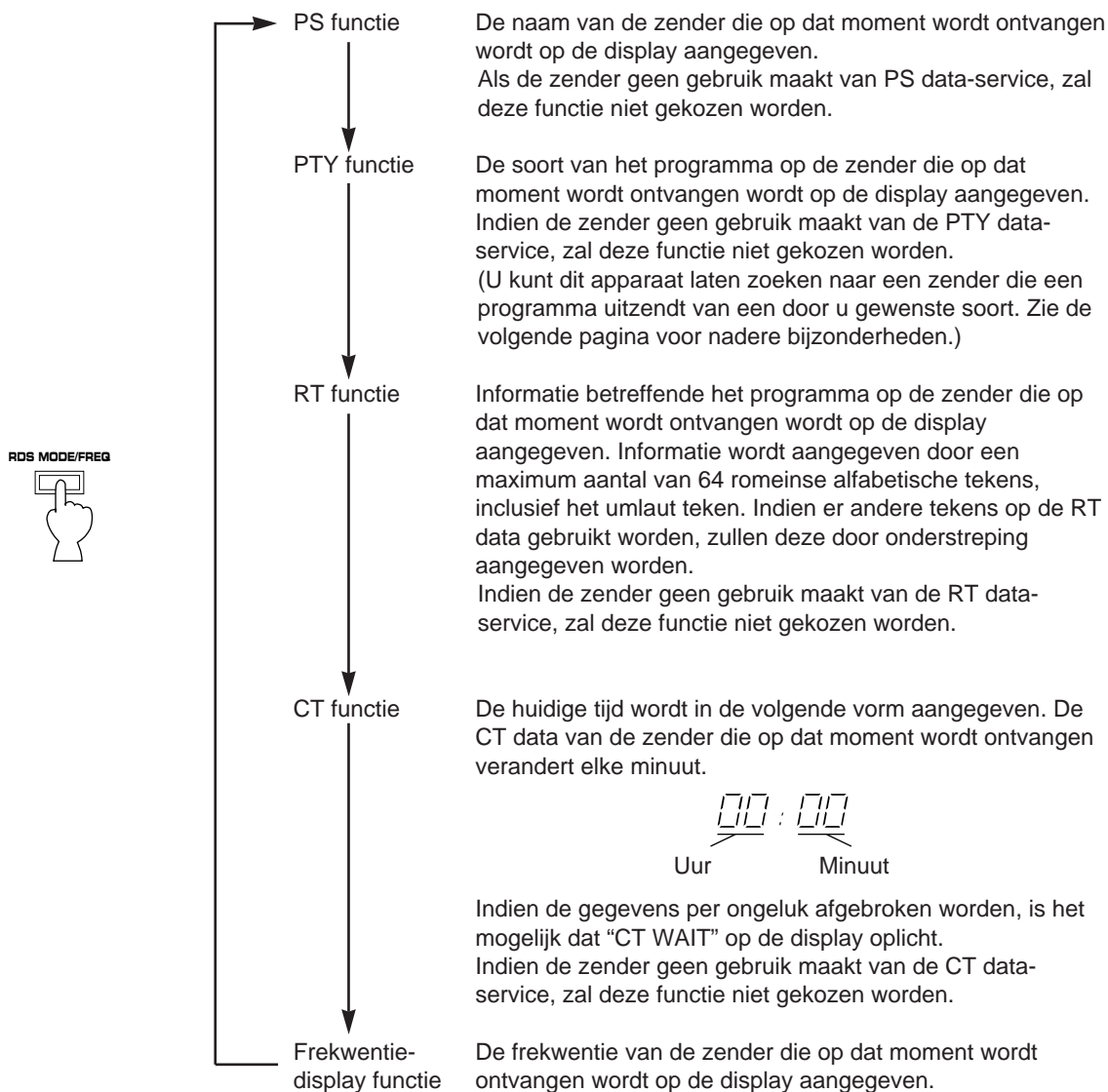

Opmerkingen

- RDS data-service kan niet door dit apparaat worden gebruikt als het ontvangen signaal niet krachtig genoeg is. Vooral bij de RT functie (radio tekst functie) moeten er veel data ontvangen worden, zodat het kan voorkomen dat de RT functie niet op de display wordt aangegeven alhoewel overige RDS functies (PS, PTY, enz.) wel worden aangegeven.
- Er kunnen zich gevallen voordoen waarbij de ontvangst van RDS data niet mogelijk is als gevolg van slechte ontvangstcondities. Druk in dat geval de **TUNING MODE** toets zodanig in dat de "AUTO" indicator van de display verdwijnt. Alhoewel de ontvangstfunctie door middel van deze bediening veranderd wordt naar mono, kunt u wanneer u de display naar een RDS functie overschakelt weer RDS data op de display laten verschijnen.
- Indien de signaalsterkte tijdens de ontvangst van een RDS zender door externe storing verzwakt wordt, is het mogelijk dat de RDS data-service plotseling wordt afgebroken en dat "... WAIT" op de display oplicht.

Oproepen van een programma van uw gewenst programmatype uit de RDS voorkeuzezenders (PTY SEEK)

Door het bepalen van een programmatype, zoekt het apparaat automatisch uit alle voorkeuzezenders een RDS zender op die een programma van dat programmatype uitzendt.

* De RDS uitzendingen kunnen overeenkomstig 15 programmatypen onderverdeeld worden. Zie pagina 117 voor nadere bijzonderheden.

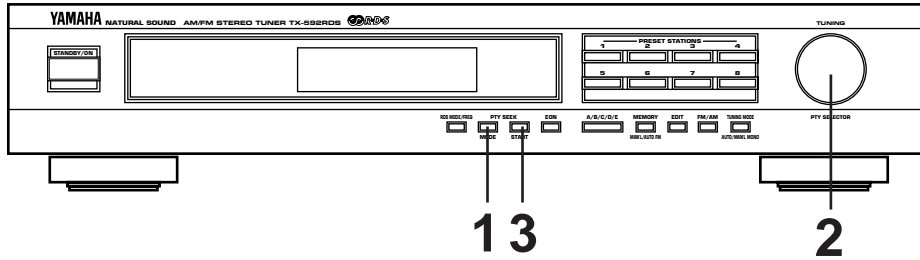

1 Stel het apparaat in op de PTY SEEK functie.

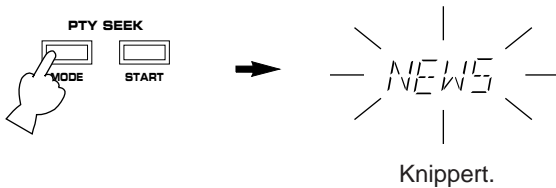

Knippert.

* Het programmatype van de zender die nu wordt ontvangen of "NEWS" gaat op de display knipperen.

2 Kies het gewenste programmatype.

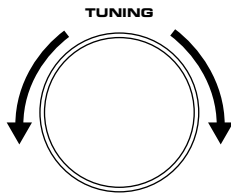

3 Begin met het afzoeken van alle RDS voorkeuzezenders.

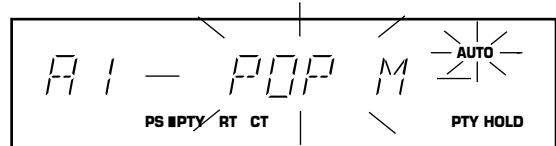
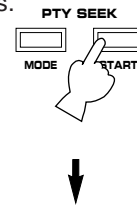

Knippert.

* De "PTY HOLD" indicator wordt verlicht op de display aangegeven.

- Indien een zender wordt gevonden die een programma van de gewenste soort uitzendt, zal het apparaat bij deze zender stoppen en zal het programmatype oplichten. Als de zender over PS data beschikt, zal de display daarna overgaan naar de PS functie.
 - Indien de opgeroepen zender niet de gewenste is, de **PTY SEEK START** toets nogmaals indrukken. Het apparaat begint te zoeken naar een andere zender die een programma van hetzelfde programmatype uitzendt.
 - Indien er geen zender wordt gevonden, verschijnt "NOTHING" op de display. Deze gaat daarna over naar de frekwentie-aanduiding. Als de zender over PS data beschikt, zal de display daarna overgaan naar de PS functie.
- * Indien tijdens het zoeken de **PTY SEEK START** toets nogmaals wordt ingedrukt, zal deze functie geannuleerd worden en overgaan naar de frekwentie-aanduiding. Als de zender over PS data beschikt, zal de display daarna overgaan naar de PS functie.

Annuleren van deze functie

Indien de **PTY SEEK MODE** toets nogmaals wordt ingedrukt, zal de PTY SEEK functie geannuleerd worden en overgaan naar de frekwentie-aanduiding. Als de zender over PS data beschikt, zal de display daarna overgaan naar de PS functie.

Automatisch laten oproepen van een bepaald programma bij het begin van de uitzending ervan

Deze functie maakt gebruik van de EON (Enhanced Other Networks = Uitgebreide Overige Netwerken) data-service op het RDS zendernetwerk. Door uitsluitend een gewenst programmatype te kiezen (NEWS, INFO, AFFAIRS of SPORT), zal dit apparaat automatisch op de achtergrond alle voorgeprogrammeerde RDS zenders afzoeken naar een zender die een programma van dit programmatype uitzendt en indien er een dergelijk programma wordt gevonden, dit programma ontvangen op het moment dat de uitzending ervan wordt begonnen, in de plaats van het programma dat op dat moment wordt ontvangen.

* Deze functie kan uitsluitend worden gebruikt wanneer een RDS zender die gebruik maakt van EON-PTY data-service wordt ontvangen. (Wanneer een dergelijke zender wordt ontvangen, zal de "EON" indicator op de display oplichten.)

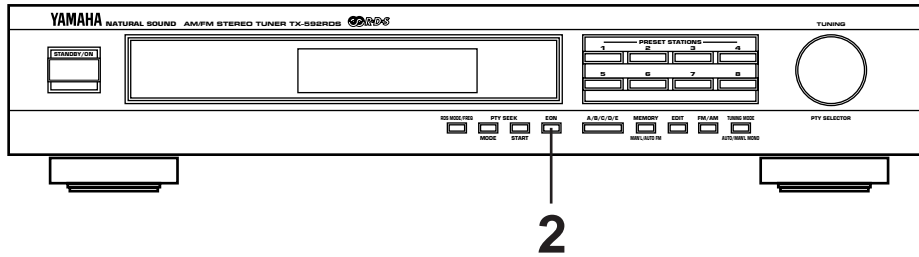

1 Kijk of de "EON" indicator op de display oplicht.

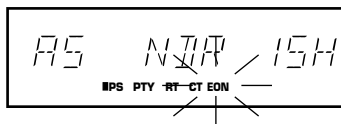

* Indien de "EON" indicator niet op de display oplicht, een RDS zender (of een andere) zodanig ontvangen dat de "EON" indicator op de display oplicht.

2 Kies een programmatype, NEWS, INFO, AFFAIRS of SPORT.

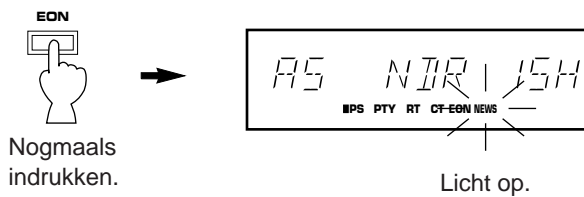

Nogmaals indrukken.

Licht op.

Het zoeken wordt op de achtergrond uitgevoerd onder alle voorgeprogrammeerde RDS zenders. Indien er een programma wordt gevonden, zal het programma automatisch worden ontvangen zodra de uitzending ervan begint.



Knippert.

3 Wanneer de uitzending van het opgeroepen programma is afgelopen, wordt het voorheen ontvangen programma (of een ander programma op dezelfde zender) opgeroepen.



Annuleren van deze functie

Druk de **EON** toets eenmaal of meerdere malen in, zodat er geen programmatype-naam op de display oplicht.

STORINGZOEKEN

Controleer de volgende punten, indien het apparaat niet normaal functioneert en bepaal of het probleem verholpen kan worden door de eenvoudige hieronder gesuggereerde maatregelen te nemen. Kan het probleem niet worden verholpen, of staat het probleem niet vermeld in de STORINGSINDICATIE kolom, het netsnoer van het apparaat uit het stopcontact verwijderen en voor verdere hulp contact opnemen met uw erkende YAMAHA dealer of een reparatiedienst.

	STORINGSINDICATIE	MOGELIJKE OORZAAK	OPLOSSING
FM	Er doen zich van tijd tot tijd krakende geluiden voor (vooral in gebieden met een zwak zendsignaal).	Ontstekingsstoring van passerende voertuigen.	De FM antenne dient zo hoog mogelijk aangebracht te worden, van de weg verwijderd en er dient een coaxiale kabel gebruikt te worden.
		Storing van thermostaten of van overige elektrische apparatuur.	Voorzie de apparatuur welke de storing veroorzaakt van een ruisonderdrukker.
	FM stereo ontvangst bevat storing	Door de karakteristieke eigenschappen van FM stereo uitzendingen is dit beperkt tot gevallen waarbij de zender ver van de antenne verwijderd is of bij een slechte antenne-aansluiting.	Controleer de aansluitingen van de antenne. Probeer een FM antenne met meerdere elementen te gebruiken. Zet de TUNING MODE toets in de stand voor handbediende afstemming.
	De STEREO indicator knippert en de ontvangst bevat storing.	Het antennesignaal is onvoldoende.	Gebruik een antenne die aangepast is aan de ontvangst-omstandigheden in uw woongebied.
		Niet correct afgestemd.	Stem opnieuw af.
	Er is vervorming en er kan geen duidelijke ontvangst worden verkregen, ook niet met een goede FM antenne.	Er is sprake van meevoudige interferentie.	Stel de opstelling van de antenne af om het optreden van meevoudige interferentie te elimineren.
	Geen stereo effect bij afstemming op een stereo uitzending.	De TUNING MODE toets bevindt zich in de stand voor handbediende afstemming.	Stel de toets zodanig in dat de "AUTO" indicator op de display oplicht.
	Met behulp van de automatische afstemming kan er niet afgestemd worden op de gewenste zender.	De zender is te zwak.	Gebruik de handbediende afstemfunctie. Gebruik een richtinggevoelige FM antenne van hoge kwaliteit.
Afstemming op de voorheen geprogrammeerde zenders is niet langer mogelijk.	De stekker van het netsnoer van de tuner was gedurende een lange periode uit het stopcontact verwijderd.	Herhaal de procedure voor het voorprogrammeren.	
AM	Onvoldoende gevoeligheid.	Zwak zendsignaal of loszittende antenne-aansluitingen.	Draai de aansluitingen van de AM lusantenne vast en draai de antenne om de beste ontvangst te verkrijgen.
	Met behulp van de automatische afstemming kan er niet afgestemd worden op de gewenste zender.		Gebruik de handbediende afstemfunctie.
	Er doen zich voortdurend fluittonen en krakende geluiden voor.	Deze storingen worden veroorzaakt door onweer, fluorescerende lampen, motoren, thermostaten en overige elektrische apparatuur.	Gebruik een buitenantenne en een massa-verbinding. Dit zal enigszins helpen, echter het elimineren van alle storingen is moeilijk.
	Er doen zich zoemgeluiden en jankgeluiden voor (vooral 's avonds).	De ontvangen zender wordt door een andere zender gestoord.	Dit kan niet worden verholpen.
Er wordt een televisietoestel in de buurt gebruikt.		Plaats dit apparaat op afstand van de TV.	
ALGEMEEN	Het doet zich voor dat dit apparaat niet normaal functioneert.	Er is een invloed van een krachtige storing van buitenaf (bliksem, buitengewoon veel statische elektriciteit, enz.) of een verkeerde bediening van dit apparaat.	Schakel dit apparaat in de standby functie en verwijder de stekker van het netsnoer uit het stopcontact. Na ongeveer 30 seconden de stekker weer in het stopcontact steken, dit apparaat weer inschakelen en opnieuw proberen te bedienen.

SPECIFICATIES

FM GEDEELTE

Afstembereik	87,5 tot 108 MHz
Effectieve Gevoeligheid (DIN)	
75 ohm Mono (Signaal/Ruis 26 dB)	0,9 μ V
75 ohm Stereo (Signaal/Ruis 46 dB)	24 μ V
Selectiviteit (twee signalen, 40 kHz Afw., \pm 300 kHz)	70 dB
Signaal/Ruisverhouding (DIN-NOISE gebalanceerd)	
Mono (40 kHz Afw.)	75 dB
Stereo (40 kHz Afw.)	70 dB
Harmonische Vervorming (1 kHz)	
Mono	0,1%
Stereo	0,2%
Stereo Scheiding (1 kHz)	50 dB
Frekwentiebereik	
20 Hz tot 15 kHz	0 \pm 1,5 dB
Uitgangsniveau	
40 kHz Afw	500 mV

AM GEDEELTE

Afstembereik	531 tot 1.611 kHz
Effectieve Gevoeligheid	200 μ V/m
Signaal/Ruisverhouding	50 dB
Harmonische Vervorming (1 kHz)	0,3%
Uitgangsniveau (30% mod. 1 kHz)	200 mV

ALGEMEEN

Spanningsvereisten	230V, 50 Hz wisselstroom
Stroomverbruik	7W
Afmetingen (L x H x B)	435 x 86 x 289 mm
Gewicht	3,2 kg
Toebehoren	Audio aansluitkabel AM Lusantenne FM Binnenantenne

75 ohm/300 ohm antenne-adapter
(Alleen modellen voor Groot-Brittannië)

Alle specificaties zijn onder voorbehoud en kunnen zondere
nadere kennisgeving worden gewijzigd.

YAMAHA

YAMAHA ELECTRONICS CORPORATION, USA 6660 ORANGETHORPE AVE., BUENA PARK, CALIF. 90620, U.S.A.
YAMAHA CANADA MUSIC LTD. 135 MILNER AVE., SCARBOROUGH, ONTARIO M1S 3R1, CANADA
YAMAHA ELECTRONIK EUROPA G.m.b.H. SIEMENSSTR. 22-34, 25462 RELINGEN BEI HAMBURG, F.R. OF GERMANY
YAMAHA ELECTRONIQUE FRANCE S.A. RUE AMBROISE CROIZAT BP70 CROISSY-BEAUBOURG 77312 MARNE-LA-VALLEE CEDEX02, FRANCE
YAMAHA ELECTRONICS (UK) LTD. YAMAHA HOUSE, 200 RICKMANSWORTH ROAD WATFORD, HERTS WD1 7JS, ENGLAND
YAMAHA SCANDINAVIA A.B. J A WETTERGRENS GATA 1, BOX 30053, 400 43 VÄSTRA FRÖLUNDA, SWEDEN
YAMAHA MUSIC AUSTRALIA PTY, LTD. 17-33 MARKET ST., SOUTH MELBOURNE, 3205 VIC., AUSTRALIA

YAMAHA CORPORATION
VZ90830 Printed in France

Errata/Errata/Druckfehlerverzeichnis /Rättelser/Errata corrige/Fe de errata/Errata

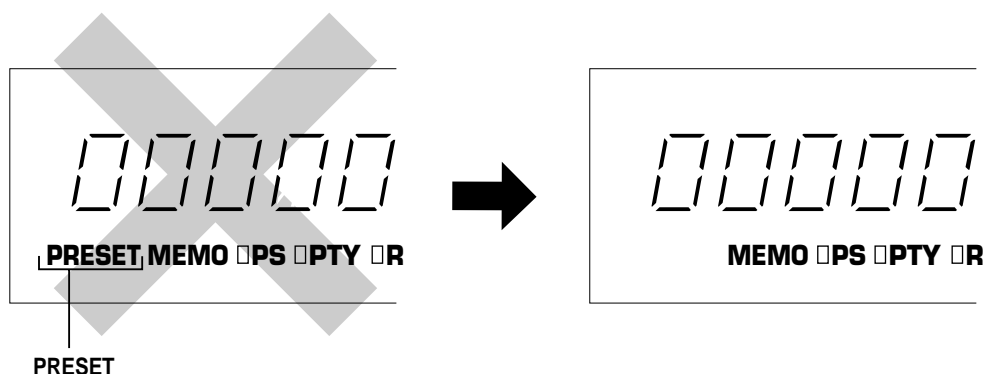

English

The “PRESET” indicator does not light up on the display panel in any status of this unit. Please ignore all descriptions and illustrations of the “PRESET” indicator in this manual.

Français

L'indicateur “PRESET” ne s'allume pas sur le panneau d'affichage sous aucune condition. Ne faites pas attention à tous les descriptions et illustrations relatives dans ce manuel.

Deutsch

Die senderspeicheranzeige “PRESET” leuchtet auf keinen Fall von diesem Gerät. Bitte ignorieren Sie alle Beschreibungen und Abbildungen von dieser Anzeige “PRESET” in dieser Bedienungsanleitung.

Svenska

“PRESET”-indikatorn tänds inte alls på displayen i någon av enhetens funktioner. Ignorera därför alla beskrivningar och illustrationer beträffande “PRESET”-indikatorn i denna bruksanvisning.

Italiano

L'indicazione “PRESET” non compare mai sul pannello delle indicazioni di questo apparecchio, quale che sia la condizione dell'apparecchio stesso. Ignorare tutte le descrizioni e illustrazioni di questo manuale relative all'indicazione “PRESET”.

Español

El indicador “PRESET” no se enciende en la pantalla sea cual sea el estado de este aparato. Ignore todas las descripciones y figuras que se refieren al indicador “PRESET” a lo largo de este manual.

Nederlands

De “PRESET” indicator zal bij geen van de bedrijfstoestanden van dit apparaat op het displaypaneel oplichten. Veronachtzaam derhalve alle beschrijvingen en illustraties van de “PRESET” indicator in deze handleiding.